

Original-Betriebsanleitung

PRIMASTER.

Hochdruckreiniger
EAN: 2077611809696
Q1W-SP24-1900

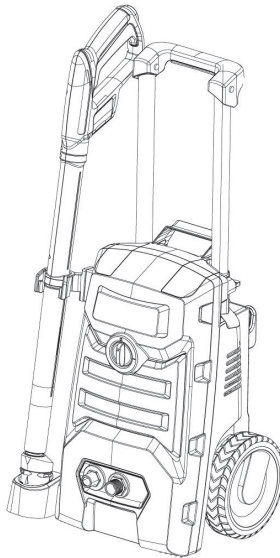

Vorsicht

Bitte lesen Sie diese Bedienungsanleitung sorgfältig, um sich vor Inbetriebnahme des Produkts mit dem ordnungsgemäßen Umgang Ihres Geräts vertraut zu machen. Halten Sie dieses Dokument griffbereit.



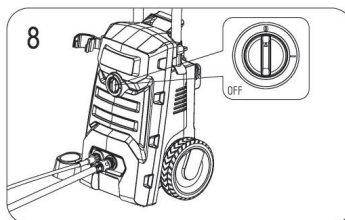
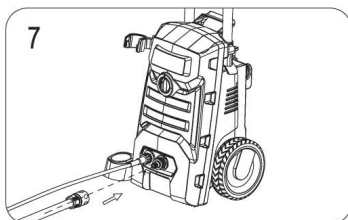
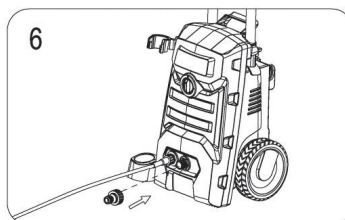
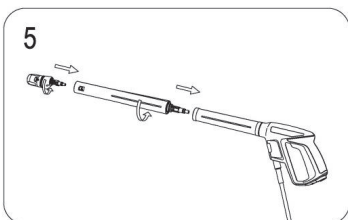
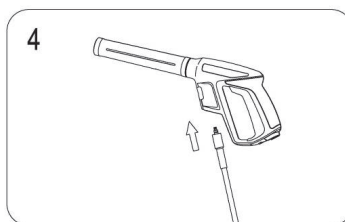
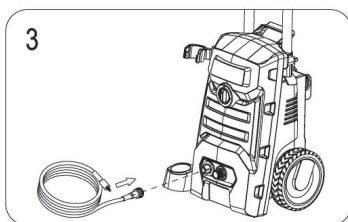
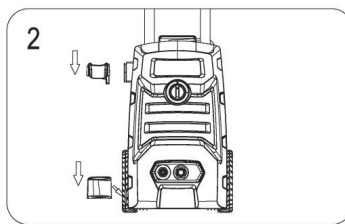
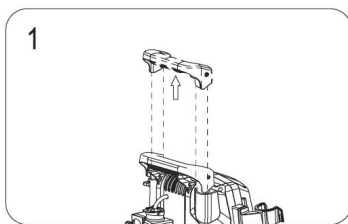

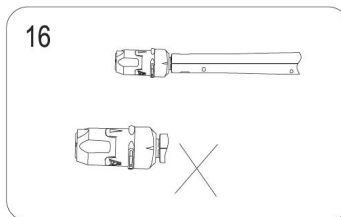
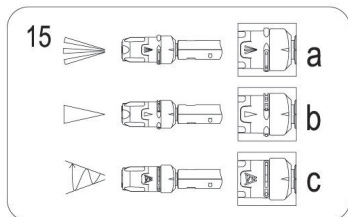
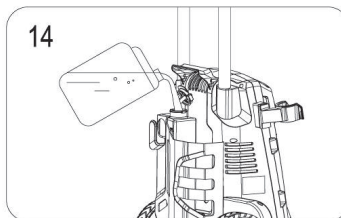
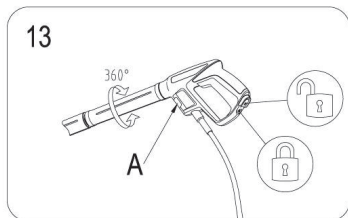
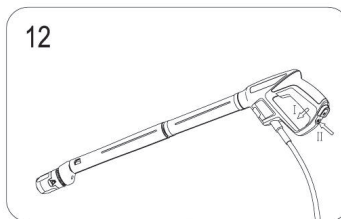
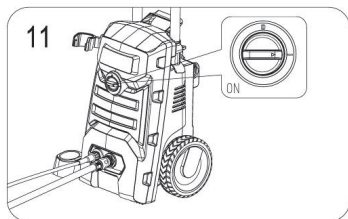
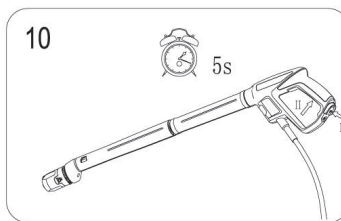
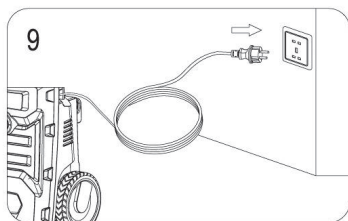

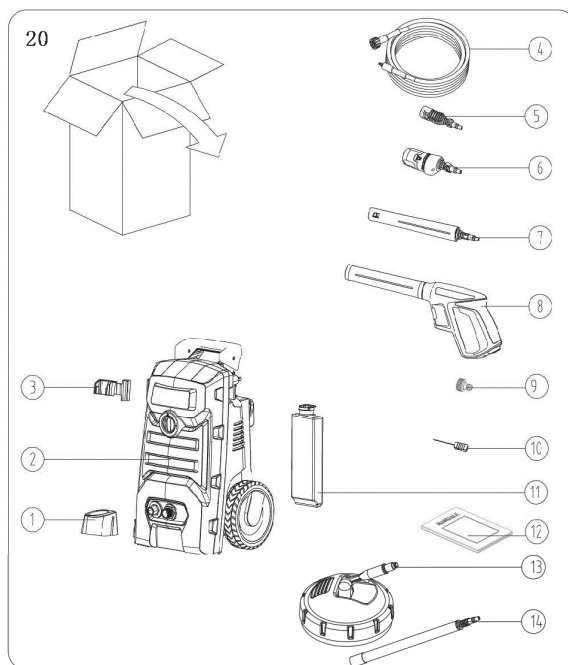
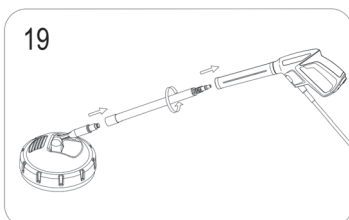
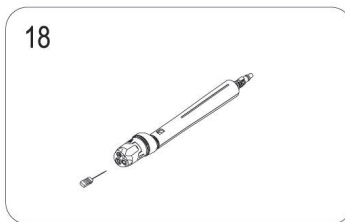
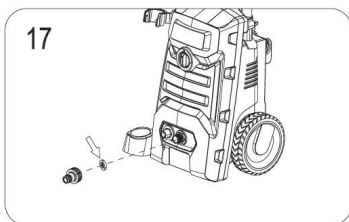

21

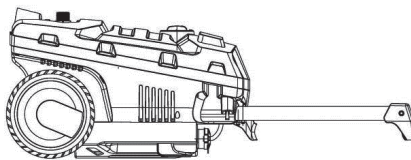
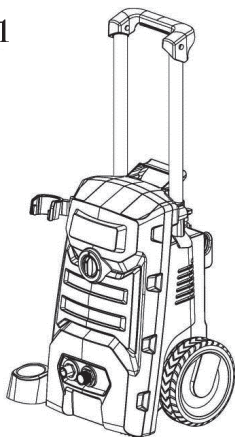

INHALT

Beschreibung der Symbole.....	07
Allgemeine Sicherheitshinweise.....	11
Bezeichnung der Geräteteile.....	23
Bestimmungsmäßiger Gebrauch.....	23
Montage.....	23
Betrieb.....	24
Funktionen.....	26
Technische Daten.....	27
Wartung und Pflege.....	27
Störungsbehebung.....	28
Kundendienst / Unterstützung.....	29
EU-Konformitätserklärung.....	30

Anhang Original-Betriebsanleitung für den Flächenreiniger

Q1W-SP01-508.

Die Betriebsanleitung für den beige packten Flächenreiniger beginnt nach Seite 30.

BESCHREIBUNG DER SYMBOLE



WICHTIG!

Bitte lesen Sie die Hinweise zur Sicherheit und zum Gebrauch sorgfältig, bevor Sie dieses Gerät benutzen. Bitte schenken Sie den Abschnitten dieser Bedienungsanleitung, die mit Warnzeichen und -hinweisen versehen sind, besondere Aufmerksamkeit.



Vorsicht!

Dies ist ein Warnzeichen. Es wird in dieser Bedienungsanleitung immer dann verwendet, wenn Verletzungsgefahr besteht. Stellen Sie sicher, dass diese Warnungen von jedem Benutzer gelesen und verstanden wurden.



Tragen Sie Augen- und Gehörschutz.



Den Netzstecker sofort ziehen, sollte das Kabel beschädigt, stark verbogen oder vollständig durchtrennt sein sowie immer dann, wenn das Gerät für eine kurze Zeit unbeaufsichtigt ist.



ACHTUNG: Hochdruckstrahl niemals auf Personen, Tiere, das Gerät selbst oder elektrische Ausrüstung richten.



Das Gerät darf nicht unmittelbar an das öffentliche Trinkwassernetz angeschlossen werden.
Wasser, das durch den

Rückflussverhinderer gelaufen ist, ist kein Trinkwasser. Das Gerät ist nicht zum Anschluss an das öffentliche Trinkwassernetz vorgesehen. Falls erforderlich, nur mit einem Rückflussverhinderer oder einem, gemäß der IEC 61770-Norm, zugelassenen Wasserzulaufschlauchsatz verwenden.



Doppelte Isolierung, Gerät der Schutzklasse II



Garantierter Schalleistungspegel



Konformitätserklärung (s. Kap. “Konformitätserklärung”): Mit diesem Symbol gekennzeichnete Produkte

erfüllen alle anzuwendenden Gemeinschaftsvorschriften des Europäischen Wirtschaftsraums.



Abfallentsorgung und
Umweltschutz!

Schützen Sie die Umwelt.

Übergeben Sie das Gerät sowie
Zubehör und Verpackung nach
Ende des Gebrauchs einem
Wertstoffhof.

Elektrische Maschinen gehören
nicht in den Hausmüll.

Bringen Sie das Gerät zu einer
Sondermülldeponie. Auf diese
Weise können Wertstoffe wie
gebrauchte Plastik- und
Metallteile getrennt und recycelt
werden.

Allgemeine Sicherheitshinweise

ACHTUNG! Gefahr eines Stromschlags!

Durch eine fehlerhafte Elektroinstallation oder eine zu starke Netzspannung kann ein Stromschlag verursacht werden.

- Das Gerät darf nur an einen elektrischen Anschluss angeschlossen werden, der von einem Elektroinstallateur gemäß IEC 60364-1 ausgeführt wurde.
- Wir empfehlen, das Gerät entweder über einen Fehlerstromschutzschalter anzuschließen, der die Stromversorgung unterbricht, sobald der Erdstrom einen Wert von 30 mA / 30 ms überschreitet, oder die Stromversorgung mit einem Erdungsmessgerät auszustatten.
- Den Hochdruckreiniger nur dann anschließen, wenn die Netzspannung der Steckdose mit der Angabe auf dem Typenschild übereinstimmt.
- Das Gerät immer an eine leicht zugängliche Steckdose anschließen,

damit der Netzstecker im Falle einer Störung schnell gezogen werden kann.

- Den Hochdruckreiniger nicht in Betrieb nehmen, falls er sichtbar beschädigt, das Netzkabel oder die Steckdose defekt ist.
- Wenn das Netzkabel des Hochdruckreinigers beschädigt ist, muss es aus Sicherheitsgründen vom Hersteller, dessen Kundendienst oder einer gleichwertig qualifizierten Fachkraft ersetzt werden.
- Das Gehäuse nicht öffnen. Lassen Sie Reparaturen stets von qualifizierten Fachkräften vornehmen. Wenden Sie sich hierzu an eine qualifizierte Fachwerkstatt. Im Falle eigenmächtiger Reparaturarbeiten, eines fehlerhaften Anschlusses oder des unsachgemäßen Gebrauchs des Geräts sind Haftungs- und Garantieforderungen ausgeschlossen.
- Bei Reparaturarbeiten sind nur

Ersatzteile zu verwenden, die den Original-Gerätedaten entsprechen. Dieser Hochdruckreiniger enthält elektrische und mechanische Bauteile, die zum Schutz gegen Gefahrenquellen unerlässlich sind.

- Den Hochdruckreiniger nicht mit einer externen Schaltuhr oder einem separaten Fernwirksystem betreiben.
- Das Gerät, das Netzkabel oder die Steckdose nicht in Wasser oder andere Flüssigkeiten tauchen.
- Die Steckdose niemals mit feuchten Händen anfassen.
- Beim Trennen der Stromversorgung niemals am Netzkabel ziehen. Fassen Sie beim Herausziehen immer den Netzstecker an.
- Das Netzkabel niemals zum Tragen des Geräts verwenden.
- Den Hochdruckreiniger, Netzstecker und das Netzkabel immer von offenen

Flammen und heißen Oberflächen fernhalten.

- Das Netzkabel muss so geführt werden, dass es keine Stolpergefahr darstellt.
- Das Netzkabel nicht knicken und niemals über scharfe Kanten herumführen.
- Bei der Aufbewahrung des Hochdruckreinigers darauf achten, dass das Gerät nicht in einen Wasserbehälter oder ein Wasserbecken fallen kann.
- Greifen Sie niemals nach einem elektrischen Gerät, wenn es ins Wasser gefallen ist. In diesem Fall ist der Netzstecker umgehend aus der Steckdose zu ziehen.
- Stellen Sie sicher, dass Kinder keine Gegenstände in den Hochdruckreiniger führen.
- Das Reinigungsgerät stets ausschalten und von der Stromversorgung trennen, wenn der Hochdruckreiniger nicht in Gebrauch ist. Dies gilt auch bei

Reinigungsarbeiten , dem Austausch von Bauteilen oder im Falle eines Defekts.

ACHTUNG!

Gefahr für Kinder und Personen mit körperlichen, sensorischen oder geistigen Beeinträchtigungen (z. B. teilbehinderte Personen, ältere Personen mit eingeschränkten körperlichen oder geistigen Fähigkeiten) sowie für Personen mit mangelnder Erfahrung bzw. fehlendem Wissen (z. B. Kinder und Jugendliche).

- Dieser Hochdruckreiniger darf von Personen mit eingeschränkten körperlichen, sensorischen oder geistigen Fähigkeiten oder Personen mit mangelnder Erfahrung nur unter Aufsicht verwendet werden oder falls sie über den sicheren Gebrauch des Geräts unterrichtet wurden und die mit dem Betrieb des Hochdruckreinigers verbundenen Gefahren verstanden

haben.

- Dieser Hochdruckreiniger darf nicht von Kindern bedient werden. Kinder sind zu beaufsichtigen, um sicherzustellen, dass sie nicht mit dem Gerät spielen.
- Das Reinigungsgerät niemals unbeaufsichtigt lassen, wenn es in Betrieb ist.
- Kinder nicht mit der Verpackung spielen lassen. Es besteht die Gefahr, dass Kinder sich beim Spielen in der Verpackung verfangen und ersticken.
- Kinder nicht mit dem Hochdruckreiniger spielen lassen. Es besteht die Gefahr, dass Kleinteile verschluckt werden, an denen Kinder ersticken können.

ACHTUNG!

Explosionsgefahr!

Das Versprühen brennbarer Flüssigkeiten kann Explosionen herbeiführen.

- Versprühen Sie keinerlei brennbare Flüssigkeiten und setzen Sie den

Hochdruckreiniger nicht in explosionsgefährdeten Umgebungen ein.

ACHTUNG! Gefahr eines Stromschlags!

Eine ungeeignete Verlängerungsleitung kann gefährlich sein und einen Stromschlag herbeiführen.

- Netzstecker und Kupplung einer verwendeten Verlängerungsleitung müssen wasserdicht sein und dürfen niemals im Wasser liegen. Netzstecker und Kupplung müssen die IP44-Kennzeichnung tragen. Verwenden Sie eine Kabeltrommel, um sicherzustellen, dass sich die Steckdose mindestens 60 mm über dem Boden befindet.

ACHTUNG! Verletzungsgefahr!

Hochdruckstrahlen können bei unsachgemäßem Gebrauch gefährlich sein.

- Der Hochdruckstrahl darf nicht auf

Personen, Tiere, aktive elektrische Ausrüstung oder auf das Gerät selbst gerichtet werden.

- Das Gerät nicht verwenden, wenn sich andere Personen in Reichweite befinden, es sei denn, sie tragen Schutzkleidung.
- Den Hochdruckstrahl nicht auf andere Personen oder sich selbst richten, um Kleidung oder Schuhwerk zu reinigen.
- Machen Sie sich vor der ersten Inbetriebnahme mit den Sicherheitseinrichtungen und Bedienelementen des Hochdruckreinigers und der Sprühpistole vertraut.
- Bei Verwendung des Hochdruckreinigers geeignete Schutzausrüstung wie etwa Sicherheitsschuhe, Sicherheitshandschuhe, Sicherheitshelm mit Schutzvisier, Gehörschutz usw. tragen.
- Den Arbeitsbereich vor Beginn jeglicher

Reinigungsarbeiten auf Gegenstände prüfen, die eine Gefahr darstellen könnten. Jegliche Gegenstände aus dem Arbeitsbereich entfernen, die Stolperfallen darstellen könnten, z. B. Spielzeug oder Gartenmöbel.

- Für einen sicheren Stand sorgen und dabei die Rückstoßkraft beim Drücken des Hebels der Pistole berücksichtigen.
- Besondere Vorsicht ist bei der Reinigung von Reifen geboten. Fahrzeugreifen / Reifenventile können bei unsachgemäßer Behandlung beschädigt werden oder platzen. Erstes Anzeichen hierfür ist eine Verfärbung des Reifens. Beschädigte Fahrzeugreifen / Reifenventile sind lebensgefährlich. Mindestens 30 cm Strahlabstand einhalten!
- Der Hochdruckreiniger darf nicht von Kindern oder nicht unterwiesenen Personen betrieben werden.

ACHTUNG! Verletzungsgefahr!

Selbst bei Einhaltung aller geltenden Vorschriften ist die Verwendung dieses Hochdruckreinigers mit Restgefahren verbunden. Folgende Gefahren können sich aus der Herstellung und Bauweise des Hochdruckreinigers ergeben:

- Gesundheitliche Verletzungen aufgrund von Hand-Arm-Vibrationen, falls der Hochdruckreiniger über einen längeren Zeitraum bedient wird oder nicht korrekt geführt und gehalten wird.
- Augenverletzungen aufgrund von herumfliegenden Teilen oder Schmutzpartikeln, die durch den Hochdruckstrahl aufgewirbelt wurden. Bei der Arbeit mit dem Hochdruckreiniger immer geeigneten Augenschutz tragen.
- Hautverletzungen aufgrund von unbeabsichtigtem Kontakt mit dem Hochdruckstrahl oder durch herumfliegende Teile oder aufgewirbelte

Schmutzpartikel. Bei der Arbeit mit dem Hochdruckreiniger immer geeignete Schutzausrüstung, Sicherheitskleidung und festes Schuhwerk tragen.

- Schädigungen des Gehörs durch Lärmbelastung. Bei der Arbeit mit dem Hochdruckreiniger immer geeigneten Gehörschutz tragen, um Gehörschäden zu verhindern.

HINWEIS!

Gefahr der Beschädigung!

Der Hochdruckreiniger kann bei unsachgemäßer Bedienung beschädigt werden.

- Gerät nicht in Betrieb nehmen, wenn Kabel oder wichtige Bauteile des Hochdruckreinigers, wie etwa Sicherheitseinrichtungen, Hochdruckschlauch, Sprühpistole usw. beschädigt sind.
- Hochdruckschläuche, Armaturen und Kupplungen sind wichtig, um die

Sicherheit des Gerätes zu gewährleisten. Verwenden Sie ausschließlich vom Hersteller empfohlene Hochdruckschläuche, Armaturen und Kupplungen.

- Um die Sicherheit des Gerätes zu gewährleisten, verwenden Sie ausschließlich Original-Ersatzteile des Herstellers oder Ersatzteile, die vom Hersteller zugelassen wurden.
- Dieser Hochdruckreiniger wurde für den Einsatz der vom Hersteller gelieferten oder empfohlenen Reinigungsmittel entwickelt. Der Einsatz anderer Reinigungsmittel oder Chemikalien kann die Sicherheit des Hochdruckreinigers beeinträchtigen.
- Den Hochdruckreiniger auf einen stabilen, ebenen Untergrund stellen. Das Gerät beim Betrieb immer in einer aufrechten Position halten, keinesfalls in einer waagerechten Position.

BEZEICHNUNG DER GERÄTETEILE (ABB. 20)

- 1) Pistolenständer
- 2) Hochdruckreiniger
- 3) Pistolenhalterung
- 4) Hochdruckschlauch
- 5) D-Adapter
- 6) 3-in-1-Düse
- 7) Strahlrohr
- 8) Sprühpistole
- 9) Kupplung für Wasserzulauf
- 10) Nadel für Düse x1
- 11) Flaschenbehälter Reinigungsmittel
- 12) Bedienungsanleitung
- 13) Flächenreiniger
- 14) Verlängerungsrohr

Um Ihren neuen Hochdruckreiniger an die Wasserversorgung anzuschließen, benötigen Sie das folgende, nicht mitgelieferte, Zubehör. Dieses ist in Ihrem örtlichen Baumarkt erhältlich.

1 x Wasserzulaufschlauch mit passenden Anschlüssen

1 x Wasserrücklaufverhinderer

Bei einem Anschluss des Gerätes an die städtische (Trink-)Wasserversorgung ist der Einsatz eines Rücklaufverhinderers verpflichtend vorgeschrieben. (Der Wasserrückflussverhinderer muss in Betrieb genommen werden, wenn die Maschine an das Trinkwassernetz angeschlossen wird).

BESTIMMUNGSGEMÄSSER GEBRAUCH

Die Maschine ist zur Reinigung von Außenwänden, Fassaden, Terrassen, Gehwegen, Ausrüstungsgegenständen, Maschinen, Fahrzeugen, Geräten usw. mithilfe einer Hochdruckwasserdüse vorgesehen. Falls erforderlich, kann die Maschine auch unter Verwendung haushaltsüblicher Reinigungsmittel betrieben werden. Die Maschine ist nicht für den industriellen Einsatz vorgesehen; sie ist nur für den Haushaltsgebrauch bestimmt. Beim Betrieb der Maschine sind die in dieser Bedienungsanleitungen aufgeführten Angaben stets zu beachten. Jede über den bestimmungsmäßigen Gebrauch hinausgehende und in dieser Anleitung nicht aufgeführte Verwendung gilt als unbefugter Gebrauch und entbindet den Hersteller von seiner Haftungsspflicht.

MONTAGE



ACHTUNG!

Bei Arbeiten an dem Gerät vorab Netzstecker ziehen und ausschließlich Originalteile verwenden.

Vor der Aufnahme jeder Art von Reinigungsarbeit ist es wichtig, die Umgebung auf Gegenstände zu kontrollieren, die zu einer Gefährdung führen könnten. Sämtliche Gegenstände aus dem Arbeitsbereich entfernen, die zu Stolperfallen werden könnten, wie etwa Spielzeug oder Außenmöbel. Sicherstellen, dass alle Türen und Fenster fest

verschlossen sind.

Tragegriff herausziehen. (ABB. 1)

Den Tragegriff bis zur obersten Position herausziehen.

Kabelhalter und Pistolentasche montieren. (ABB. 2)

Pistolenthalterung (3) und den Pistolentänder (1) auf dem Hochdruckreiniger anbringen.

Schlauch mit dem Hochdruckreiniger verbinden. (ABB. 3)

Den Schlauch (4) mit dem Hochdruckreiniger (2) verbinden.

Schlauch mit der Sprühpistole verbinden. (ABB. 4)

Den Hochdruckschlauch in die Sprühpistole (8) stecken, bis sie hörbar einrastet.

Hinweis: Sichere Verbindung durch Ziehen am Hochdruckschlauch prüfen.

3-in-1-Düse und Strahlrohr mit der Sprühpistole verbinden. (ABB. 5)

Das Strahlrohr und die 3-in-1-Düse (6) in die Sprühpistole (8) einführen und mit einer Vierteldrehung feststellen.

Kupplung für den Wasserzulauf montieren. (ABB 6)

Die Kupplung für den Wasserzulauf (9) mit dem Wasseranschluss der Maschine verbinden. Nur handfest anziehen.

Gartenschlauch auf Kupplung für den Wasserzulauf stecken. (ABB. 7)

Empfohlen wird ein gewöhnlicher 1/2-Zoll-Gartenschlauch mit einer Länge von min. 10 m und max. 25 m.

Den Gartenschlauch mit einer Schnellverschlusskupplung (nicht mitgeliefert) am Hochdruckreiniger anschließen.

Gartenschlauch mit der Wasserversorgung verbinden.

Den Gartenschlauch an die Wasserversorgung anschließen und Wasserhahn öffnen.

AUS-Position. (ABB. 8)

Überprüfen, dass der EIN(1)/AUS(0)-Schalter in der AUS(0)-Position liegt.

Stromversorgung anschließen. (ABB. 9)

Führen Sie den Netzstecker in die Steckdose.

BETRIEB



ACHTUNG!

Bei der Arbeit mit dem Hochdruckreiniger stets geeignete Kleidung sowie Hör- und Augenschutz tragen. Das Gerät vor jedem Betrieb auf Funktionsfähigkeit prüfen. Sicherstellen, dass die Netzspannung mit dem Etikett auf dem Gerät

übereinstimm. Sicherheitstechnisch einwandfreien Zustand der Maschine

überprüfen:

- Auf optische Mängel.
- Ob alle Gerätekomponten sicher angebracht wurden.
- Ob der Wasseranschluss und die Hochdruckleitungen fest verbunden sind.

Betrieb starten und beenden

Hinweis: Hochdruckreiniger auf einen ebenen Untergrund stellen. Auf einen sicheren und stabilen Stand achten.

Start:

1. Wasserzulaufventil öffnen.
2. Hebel der Sprühpistole entsperren und drücken, bis ein steter Wasserstrahl austritt. **(ABB. 10)**
3. Um das Gerät einzuschalten, den Ein(1)/Aus(0)-Schalter auf EIN(1) drehen **(ABB. 11)**.

Betrieb beenden:

4. Für kurze Unterbrechungen den Hebel lösen **(ABB. 12)**. Das Gerät wird den Betrieb unterbrechen, das System bleibt unter Druck.
5. Für längere Unterbrechungen oder zum Abbau des Geräts den EIN (1)/AUS (0)-Schalter auf AUS (0) drehen. **(ABB. 8)** und den Netzstecker ziehen.
6. Wasserhahn schließen.
Bevor das Gerät von der Wasserversorgung getrennt wird, Hebel der Sprühpistole drücken, um den vorhandenen Druck im System abzubauen.



Achtung!

Gefahr der Beschädigung des Geräts!

Das Gerät niemals ohne Wasserzulauf betreiben, da die Pumpe durch Trockenlauf beschädigt werden kann. Um die Pumpe vor Fremdkörpern zu schützen, immer einen Wasserfilter verwenden.

Umgang mit dem Hochdruckreiniger

Lebensgefahr!

Bei unsachgemäßer Handhabung stellt der Hochdruckstrahl ein Sicherheitsrisiko dar. Den Strahl niemals auf Lebewesen (Personen oder Tiere), spannungsführende Geräte oder den Hochdruckreiniger selbst richten.

Den Hochdruckreiniger ausschließlich mit der mitgelieferten Düse oder anderem, vom Hersteller empfohlenen, Zubehör verwenden.

Achtung! Durch Betätigung des Pistolenhebels zur Inbetriebnahme des Hochdruckreinigers kann es zu einem plötzlichen Rückstoß oder einer kraftvollen Drehung der Sprühvorrichtung kommen. Mit beiden Händen festhalten.

Durch die Sicherheitssperre des Hebels der Sprühpistole wird verhindert, dass der Hebel versehentlich betätigt wird.

Die Sicherheitsfunktion arretiert den Hebel NICHT in der EIN-Position.

Verstopfungen der Sprühdüsen vermindern den Wasserstrom und die Reinigungskraft und

führen zu einem erhöhten Druck der Pumpe; die Reinigung muss unverzüglich vorgenommen werden. Zur Reinigung der Sprühdüsen kann eine Nadel oder ein dünner, scharfer Gegenstand (z. B. eine Büroklammer) verwendet werden; in die Düse einführen, um Ablagerungen zu entfernen.

FUNKTIONEN

Umgang mit Hochdruck.

Die Handspritzpistole und das Strahlrohr mit beiden Händen fest greifen. Denken Sie daran, dass es bei Öffnung des Hochdruckstrahls zu einem Rückstoß kommen kann.

Die Sicherheitstaste entriegeln und den Hebel der Handspritzpistole drücken.

Die Hochdruckpumpe startet, sobald die Handspritzpistole betätigt wird.

Die Hochdruckpumpe stoppt, sobald die Handspritzpistole gelöst wird.

Umgang mit der Sprühpistole. (ABB. 13)

A--Verriegelung, um den Hochdruckschlauch von der Sprühpistole zu lösen.

360-Grad-Drehung des Pistolengriffs. Bei der Reinigung unterschiedlicher Orte, wie etwa einer Wand oder dem Boden, können Sie die Richtung des Wasserstrahls durch Drehung der Pistole nach Wunsch verändern.

HINWEIS: Vor Drehung der Sprühpistole muss der Hebel der Pistole losgelassen werden.

Umgang mit der 3-in-1-Düse. (ABB. 15, ABB. 16)

B--Verriegelung zur Lösung der 3-in-1-Düse vom Pistolenaufsatz.

360-Grad-Drehung der Düse.

HINWEIS: Vor Drehung der Düse muss der Hebel der Pistole unbedingt losgelassen werden.

3 Düseneinstellungen: Starker Durchsatz (a), Hochdruck (b), Turbo (c)

Stellen Sie den Strahl auf der gewünschten Stufe ein, indem Sie die Düse, wie gezeigt, auf die Markierungen für hohen Durchsatz, Hochdruck oder Turbo drehen, ohne hierbei die Pistole zu drehen.

HINWEIS: Vor Einstellung der Düse muss der Hebel der Pistole gelöst werden.

HINWEIS: Die Düse muss sich in der gewünschten Einstellung befinden, bevor sie in Betrieb genommen wird; die Düse darf nicht zwischen den Markierungen der Düsenstufen eingestellt sein.

VORSICHT! Die Veränderung des Sprühstrahls ist sehr abrupt. Einstellung nicht bei laufendem Betrieb ändern.

Gerät ausschalten, wenn Sie die Arbeit für einen längeren Zeitraum unterbrechen.

Reinigungsmittelbehälter verwenden.

Sicherheitsverriegelung der Pistole einrasten (ABB. 12).

- Den Deckel von dem Reinigungsmittelbehälter abnehmen und Reinigungsmittel in den Behälter geben. (ABB. 14)
- Die Düse wie gezeigt auf die Markierung für schwachen Druck drehen, um das Gerät

auf einen schwachen Druck einzustellen. Den Hebel entriegeln.

D-Adapter (5)

Der mitgelieferte D-Adapter (5) ist für den Betrieb von Zubehör anderer Hersteller bestimmt.

Adapter in die Hochdruckpistole einsetzen und durch Drehen im Uhrzeigersinn verriegeln. Fremdes Zubehör nach Anleitung des Herstellers mit dem Adapter verbinden.

Ob und welches Zubehör tatsächlich passt, muss im Einzelfall ggfls bei Ihrem Händler oder dem Service erfragt werden.

TECHNISCHE DATEN

Modell	Q1W-SP24-1900
Nenneingangsspannung	230 V ~ 50 Hz
Anschlussleistung	1800 W
Arbeitsdruck	90 bar / 9 MPa
Max. zulässiger Druck	135 bar / 13,5 MPa
Fördermenge	5,25 l/min
Max. Fördermenge	7 l/min
Schutzgrad	IPX5
Schutzklasse	 II
Max. Zulaufdruck	6 bar / 0,6 MPa
Max. Zulaufwassertemperatur	40 °C
Gewicht	9,9 kg
Gemessener Schalldruckpegel	77,5 dB(A), K=3 dB(A)
Gemessener Schalleistungspegel	87 dB(A), K=3 dB(A)
Garantierter Schalleistungspegel	92 dB(A)
Vibrationswert	<1,37 m/s ² , k=1,5 m/s ²

WARTUNG UND PFLEGE

Reinigungsinformationen

Zum Schutz der Pumpe ist der Hochdruckreiniger mit einem (in der Kupplung für Wasserzulauf eingebauten) Wasserfilter ausgestattet; wird der Filter nicht gereinigt, wird der Wasserzulauf beschränkt und die Pumpe kann beschädigt werden. **(ABB. 17)**

Zur Reinigung des Wasserfilters die Zulaufkupplung entnehmen und den Filter herausziehen.

- Filter unter fließendem Wasser reinigen, bis Fremdkörper und Ablagerungen rückstandslos entfernt sind.
- Filter und Zulaufkupplung wieder einsetzen.

Zur Reinigung das Gerät mit einem leicht feuchten Tuch abwischen. Das Gerät nicht mit dem Hochdruckstrahl reinigen. Düse säubern. **(ABB. 18)**

Wartung

Das Gerät ist wartungsfrei.

Aufbewahrung, Transport

Aufbewahrung

Bewahren Sie das Gerät an einem trockenen und gut belüfteten Ort auf.

Reinigungsmittel entfernen und Wasser vollständig aus den Schläuchen lassen, wenn Sie das Gerät für einen längeren Zeitraum aus dem Betrieb nehmen.

Das Gerät niemals bei Temperaturen unter 0 °C lagern! Bei Frost können selbst geringste, in der Pumpe verbliebene, Mengen Wasser schwere Schäden im Gerät oder Zubehör herbeiführen.

Transport

Zum Versand nach Möglichkeit stets die Originalverpackung verwenden.

Entsorgung

Entsorgung des Geräts

Mit dem nebenstehenden Symbol gekennzeichnete Geräte dürfen nicht mit dem Hausmüll entsorgt werden. Die entsprechenden elektrischen und elektronischen Geräte müssen gesondert entsorgt werden.

Wenden Sie sich an die Behörden vor Ort, um mehr über die Möglichkeiten zur ordnungsgemäßen Entsorgung zu erfahren. Durch die gesonderte Entsorgung von Altgeräten können diese recycelt oder teilweise wiederverwendet werden. Auf diese Weise können Sie dazu beitragen, dass schädliche Stoffe nicht in die Umwelt gelangen.



Entsorgung der Verpackung

Die Verpackung besteht aus Pappe und entsprechend gekennzeichnete Kartons können recycelt werden. Entsorgen Sie die Verpackung gesondert, so dass sie recycelt werden kann.

STÖRUNGSBEHEBUNG

1) Gerät läuft nicht.

- Steckdose, Kabel, Leitung und Stecker prüfen und gegebenenfalls von Elektrofachkräften reparieren lassen. Prüfen, ob die Wandsteckdose mit Strom

- versorgt wird.
 - Überprüfen, ob der Schalter auf EIN steht.
 - Düse, Pistole oder Hochdruckschlauch sind verstopft.
 - Überprüfen und, wie erforderlich, reinigen.
 - Im Falle einer Beschädigung oder des Defekts von Bauteilen wie dem Ein/Aus-Schalter, dem Motor oder einem anderen Bauteil, bitte den Kundendienst kontaktieren.
- 2) Der Betrieb des Hochdruckreinigers weist Druckschwankungen auf.
- Das Netzkabel ist beschädigt.
 - Lockerung einer elektrischen Verbindung im Gerät.
 - Ein/Aus-Schalter defekt (bitte Kundendienst kontaktieren).
- 3) Geringer oder ausbleibender Druckaufbau.
- Ob Luft im System ist. Falls ja, das Gerät entlüften! Gerät ohne angeschlossenen Hochdruckschlauch laufen lassen, bis Wasser blasenfrei austritt. Hochdruckschlauch wieder anschließen.
 - Sämtliche, zur Pumpe führende, Zulaufleitungen auf Lecks oder Kratzer prüfen.
 - Die Einstellung der Handsprühpistole prüfen.
- 4) Druckschwankungen
- Hochdruckdüse reinigen.
 - Druck der Wasserversorgung prüfen.
- 5) Gerät ist undicht.
- Bitte den zugelassenen Händler kontaktieren.

Kundendienst / Unterstützung

Lassen Sie Ihren Hochdruckreiniger nur von qualifiziertem Personal reparieren und lassen Sie hierzu ausschließlich Originalersatzteile verwenden.

So können Sie gewährleisten, dass der sichere Betrieb Ihres Hochdruckreinigers lange erhalten bleibt. Für weitere Fragen und zur Bestellung von Ersatzteilen steht Ihnen unser Kundendienst gerne zur Verfügung.

Sertronics GmbH
Merotec Service Center
Ostring 60
D- 66740 Saarlouis
Germany
www.sertronics.de
Tel: +49 2154 82530002
Mail: globus@merotec-service.de

EU-Konformitätserklärung

Wir,

MEROTEC GmbH

Otto-Brenner-Str. 8

47877 Willich / Deutschland

erklären hiermit in eigener Verantwortung, dass unser Produkt,

Hochdruckreiniger Q1W-SP24-1900

die Anforderungen der nachstehenden Richtlinien des Rates erfüllen:

2006/42/EG Maschinenrichtlinie

2014/30/EU EMV Richtlinie

2000/14/EG Lärmschutzrichtlinie, geändert durch 2005/88/EG

Konformitätsbewertungsverfahren: 2000/14/EG-Anhang V

gemessener Schalleistungspegel LWA = 87 dB(A) (K = 3 dB(A))

garantierter Schalleistungspegel LWA = 92 dB(A)

2011/65/EU RoHS-Richtlinie*), geändert durch 2015/863/EU

Angewandte harmonisierte Normen:

EN 60335-2-79:2012

EN 60335-1:2012+A11:2014

EN 62233:2008

EN 55014-1:2006+A1:2009+A2:2011

EN 55014-2:1997+A1:2001+A2:2008

EN 55014-2:2015

EN 61000-3-2:2014

EN 61000-3-3:2013

EN 50581:2012

Unterschrift: 

Ort: Willich

Name: Roland Menken

General Manager

Datum: 27.10.2020

MEROTEC GmbH

Otto-Brenner-Str. 8

47877 Willich, Deutschland

*) Der oben beschriebene Gegenstand der Erklärung erfüllt die Vorschriften der Richtlinie 2011/65/EU des Europäischen Parlaments und des Rates vom 8. Juni 2011 zur Beschränkung der Verwendung bestimmter gefährlicher Stoffe in Elektro- und Elektronikgeräten.

Anhang

Original-Betriebsanleitung

PRIMASTER.

Flächenreiniger Q1W-SP01-508

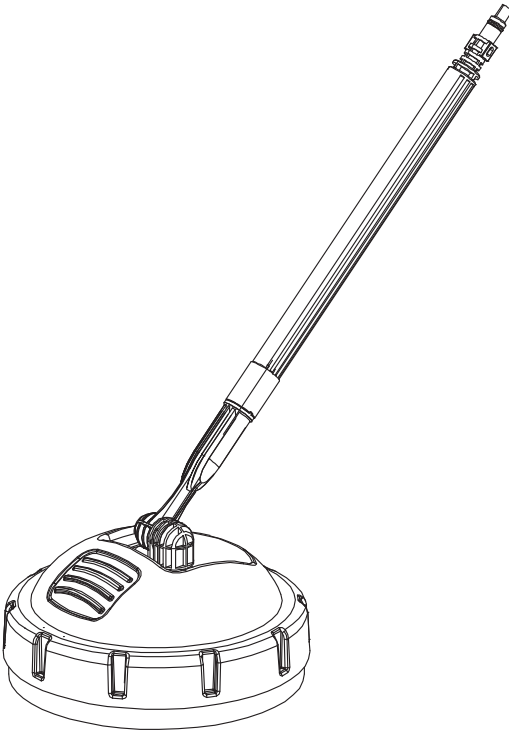

Inhalt

Einleitung.....	2
Allgemeines und Sicherheitshinweise.....	2
Teileliste und Montage.....	5
Inbetriebnahme.....	6
Bedienungsanleitung.....	7
Mögliche Fehlerursachen.....	8
Reinigung / Wartung / Aufbewahrung.....	9
Abfallentsorgung und Umweltschutz.....	9
Service / Kundendienst.....	10
EG-Konformitätserklärung.....	11

Einleitung

Dieser Flächenreiniger ist nur für den Einsatz im Privatbereich bestimmt.

- Rotierende Düsen sorgen für eine hocheffektive spritzfreie Hochdruckreinigung von Böden und Wänden.
- Bei der Reinigung sind die Hinweise des Herstellers zu beachten.

Allgemeines und Sicherheitshinweise



Diese Betriebsanleitung enthält die folgenden Sicherheitshinweise, die während des Zusammenbaus und des Betriebs des Gerätes zu beachten sind.



Dieses Symbol kennzeichnet eine ernsthafte Gefahr für Leib und Leben von Personen bei Nichtbeachtung der Warnhinweise.



Achtung! Lesen Sie alle Hinweise vor Gebrauch des Gerätes, bewahren Sie diese auf und geben Sie sie an andere Benutzer des Gerätes weiter.



Während des Betriebes des Flächenreinigers nicht unter das Gerät greifen. Verletzungsgefahr!



ACHTUNG!

Hochdruckstrahlen können bei unsachgemäßem Gebrauch gefährlich sein. Der Strahl darf nicht auf Personen, aktive elektrische Ausrüstung oder auf das Gerät selbst gerichtet werden.

Allgemeine Sicherheitshinweise

- Das Gerät darf nicht von Personen mit eingeschränkten körperlichen, sensorischen oder geistigen Fähigkeiten oder Personen mit fehlenden Erfahrungen und Kenntnissen benutzt werden, sofern sie nicht von einer für ihre Sicherheit verantwortlichen Person in die Benutzung des Gerätes eingewiesen wurden.
- Das Gerät darf nicht von Personen benutzt werden, die diese Bedienungsanleitung nicht gelesen haben; ebenso darf das Gerät nicht von Kindern bedient werden. Gesetze und lokale Bestimmungen können ein Mindestalter für die Benutzung vorsehen.
- Dieses Gerät wurde gemäß den geltenden Sicherheitsvorschriften hergestellt. Um Gefahren vorzubeugen, darf dieses Gerät nur von qualifizierten Technikern repariert werden.
- Das Gerät darf nicht mit Säuren, Lösungsmitteln oder sonstigen brennbaren Substanzen betrieben werden. Diese können Verletzungen des Bedieners und irreversible Schäden am Gerät hervorrufen.
- Vor Inbetriebnahme ist das Gerät sorgfältig auf Schäden zu überprüfen. Das Gerät darf nicht verwendet werden, wenn Teile beschädigt oder fehlerhaft sind. Fehlerhafte Teile sind zu reparieren oder durch einen autorisierten Kundendienst zu ersetzen. Versuchen Sie nicht, das Gerät selbst zu reparieren.
Lassen Sie das Gerät nicht unbeaufsichtigt am Arbeitsplatz.
- Auf nassen Oberflächen besteht Rutschgefahr. Tragen Sie Schuhe und lassen Sie beide Füße am Boden. Steigen Sie nicht auf zu reinigende Gegenstände.
- Betreiben Sie das Gerät nicht in der Reichweite von Menschen, die keine Schutzkleidung tragen.
- Richten Sie den Strahl nicht auf sich selbst oder auf andere Personen, um Kleidung oder Schuhe zu reinigen.
- Um die Betriebssicherheit des Gerätes sicherzustellen, verwenden Sie ausschließlich Original-Ersatzteile des Herstellers bzw. vom Hersteller zugelassene Ersatzteile.
- **WARNUNG:** Hochdruckschläuche, -armaturen und -kupplungen sind sicherheitsrelevante Geräteteile. Verwenden Sie nur vom Hersteller empfohlene Schläuche, Armaturen und Kupplungen.
- Verwenden Sie das Gerät nicht, wenn ein Stromkabel oder wichtige

Geräteteile wie z. B. Sicherheitsvorrichtungen, Hochdruckschläuche oder die Pistole beschädigt sind.

- Arbeiten Sie nicht mit dem Gerät, wenn Sie müde sind oder unter Alkohol- oder Medikamenteneinfluss stehen.
- Sorgen Sie für einen sicheren Stand, um in jeder Arbeitsposition das Gleichgewicht zu halten.
- Die Spritzpistole kann zurückschlagen. Halten Sie das Gerät daher mit beiden Händen fest.
- Wenn der Auslösehebel losgelassen wird, bleibt der Wasserdruck im Ablaufschlauch bestehen. Bauen Sie den Druck ab, indem Sie bei abgeschaltetem Gerät die Pistole betätigen.
- Stellen Sie sicher, dass alle Anschlüsse trocken sind und sich nicht am Boden befinden, um Stromschläge zu vermeiden. Netzstecker niemals mit feuchten Händen berühren.
- Trennen Sie das Gerät vom Stromnetz, bevor Sie Wartungsarbeiten durchführen.
- Bewahren Sie das Gerät an einem trockenen Ort und außerhalb der Reichweite von Kindern auf.

Technische Daten

Flächenreiniger	Q1W-SP01-508
Max. zul. Druck	160 bar / 16 MPa
Eingangstemperatur in max.	40°C

Der Flächenreiniger ist für den Einsatz mit Hochdruckreinigern mit einem max. zulässigem Druck von 90-160 bar bestimmt.

Teileliste und Montage

Abb. 1

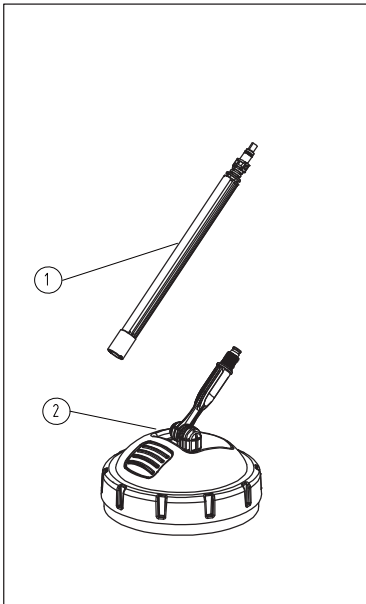

Teileliste (Lieferumfang)

- 1 Verlängerungsrohr
- 2 Reinigungsgerät

Abb. 2

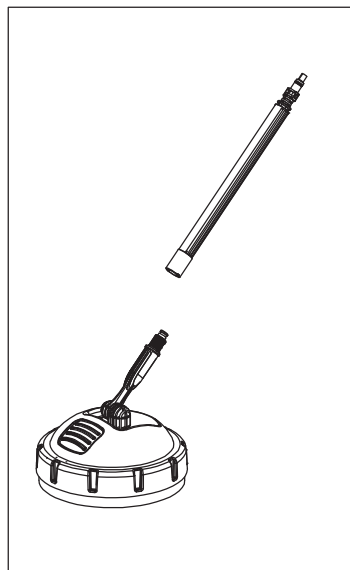

Montage

Das Reinigungsgerät (2) wird über ein Verlängerungsrohr (1) mit der Spritzpistole des Hochdruckreinigers verbunden.

Verbinden Sie das Reinigungsgerät mit dem Verlängerungsrohr, indem Sie das Rohr auf das Anschlussstück des Reinigungsgeräts stecken und durch Drehen im Uhrzeigersinn bis zum Ende des Gewindes festschrauben.

Spritzpistole anschließen

- Stecken Sie die Spritzpistole auf das Verlängerungsrohr und verriegeln Sie diese durch Drehen im Uhrzeigersinn.
- Das Gerät kann jetzt in Betrieb genommen werden.

HINWEIS: Gehen Sie zur Demontage in umgekehrter Reihenfolge vor. Entriegeln Sie das Verlängerungsrohr und das Reinigungsgerät durch Drücken und Drehen gegen den Uhrzeigersinn.

Abb.3

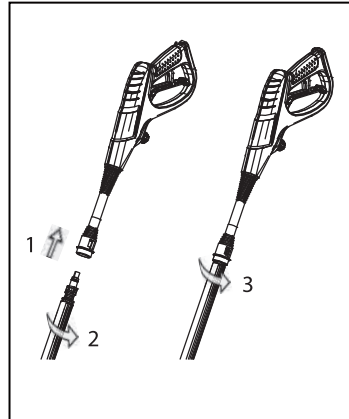

Inbetriebnahme

 Die Spritzpistole kann zurückschlagen. Halten Sie das Gerät daher immer mit beiden Händen fest.

HINWEIS: Wenn der Auslösehebel losgelassen wird, bleibt der Wasserdruck im Hochdruckschlauch bestehen. Bauen Sie den Druck ab, indem Sie bei abgeschaltetem Gerät die Pistole betätigen.

- Hochdruckreiniger einschalten.
- Auslösehebel der Pistole drücken, um mit den Reinigungsarbeiten zu beginnen.



Achten Sie darauf, dass das Gerät nicht über freistehende Ecken fährt.

Bedienungsanleitung

 **ACHTUNG!** Stellen Sie vor Gebrauch des Gerätes sicher, dass der Rotor mit den Düsen an der Unterseite frei beweglich ist.

- Zum Reinigen horizontaler Flächen das Gerät hin- und herbewegen (Abb. 4).
- Zum Reinigen von Gebäudeinnen- oder -außenflächen von oben nach unten arbeiten, um die Verschmutzung bereits gereinigter Flächen zu vermeiden (s. Abb. 5).

Hinweis: Halten Sie das Gerät beim Reinigen von Wänden immer an dem Verlängerungsrohr fest.

Hinweis: Achten Sie darauf, dass das Gerät nicht über freistehende Ecken fährt.

Abb. 4



Abb. 5



Um zu prüfen, ob das Gerät (2) zum Reinigen empfindlicher Flächen eingesetzt werden kann, arbeiten Sie zunächst an einer nicht sichtbaren Stelle.

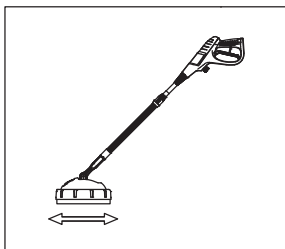
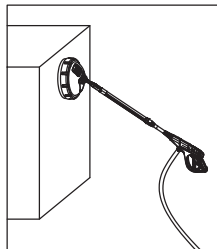

ACHTUNG! Arbeiten Sie nur nach den in dieser Anleitung beschriebenen Schritten!

Alle sonstigen Prüf-, Wartungs- und Reparaturarbeiten dürfen nur von einem autorisierten Kundendienst oder ähnlich qualifizierten Fachleuten durchgeführt werden.

Mögliche Fehlerursachen

Viele Funktionsfehler, Betriebsstörungen oder Beschädigungen sind auf Ursachen zurückzuführen, die sich vom Bediener selbst feststellen lassen. Überprüfen Sie daher das Produkt anhand der in diesem Abschnitt aufgezählten Punkte. In den meisten Fällen lässt sich das Problem schnell lösen.

Symptom	Problem	Lösung
Kein Druck in der Düse	Unzureichende Ansaugung. Wassereinlaufsieb verstopft. Wasserzulaufschlauch eingeknickt. Wasserzufuhr geschlossen.	Wasser ansaugen. Einlaufsieb reinigen oder auswechseln. Knick beseitigen. Wasserzufuhr öffnen. Zulaufschlauch auf Undichtigkeiten oder Verstopfungen prüfen.
Zu geringer Druck in der Düse	Unzureichende Ansaugung. Unzureichende Wasserzufuhr. Wasserzulaufschlauch eingeknickt. Verschlissene Pumpenbauteile.	Wasser ansaugen. Wasserzufuhr prüfen. Zulauffilter reinigen. Knick beseitigen. Prüfung durch Kundendienst.
Gerät startet nicht	Gerät ist nicht an die Stromversorgung angeschlossen. Stromanschluss ist lose. Funktionsfehler am Schalter. Motorstörung.	An Stromversorgung anschließen. Gerät richtig an die Stromversorgung anschließen. Prüfung durch Kundendienst.

Reinigung / Wartung / Aufbewahrung

- Flächenreiniger von der Pistole trennen und leerlaufen lassen.
- Gerät nur mit angefeuchtetem Tuch reinigen, keine aggressiven Reinigungsmittel oder Hochdruckstrahl verwenden.
- Sämtliche Wasseranschlüsse vom Hochdruckreiniger trennen.
- Gerät für einige Sekunden einschalten, bis das in der Pumpe verbliebene Wasser ausgelaufen ist. Dann sofort abschalten.
- Geräte in frostgeschützter Umgebung aufbewahren.

Prüfung des Gerätes

Prüfen Sie regelmäßig alle Befestigungselemente. Sie können sich mit der Zeit durch Vibrationen lösen

Abfallentsorgung und Umweltschutz

Entsorgung Verpackung

Entsorgen Sie das Verpackungsmaterial nicht über Ihren Hausmüll.

Die Verpackung besteht ausschließlich aus umweltfreundlichen Materialien. Entsorgen Sie das Verpackungsmaterial in den dafür vorgesehenen Recyclingcontainern.

Entsorgung Flächenreiniger

Entsorgen Sie das Gerät nicht im Hausmüll!

Informationen zu geeigneten Entsorgungsstellen erhalten Sie bei Ihren örtlichen Behörden oder bei einem Abfallbeseitigungsunternehmen.

Service / Kundendienst

Lassen Sie Ihren Flächenreiniger nur von qualifiziertem Fachpersonal und nur mit Original-Ersatzteilen reparieren.

Damit wird gewährleistet, dass die Sicherheit des Flächenreinigers erhalten bleibt. Für die Beantwortung Ihrer Fragen oder die Bestellung von Ersatzteilen steht Ihnen unser Kundendienstpartner zur Verfügung.

Service Center

Sertronics GmbH

Merotec Service Center

Ostring 60

D- 66740 Saarlouis

Germany

www.sertronics.de

Tel: +49 2154 82530002

Mail: globus@merotec-service.de

EG-KONFORMITÄTSERKLÄRUNG

Wir,

MEROTEC GmbH
Otto-Brenner-Str. 8
47877 Willich, Deutschland

erklären hiermit in eigener Verantwortung, dass unser
Produkt:

FLÄCHENREINIGER
Modell Nr.: Q1W-SP01-508

den folgenden Richtlinien entspricht:

2006/42/EG Maschinenrichtlinie

Rechtsgültige Unterschrift

27.10.2020

Unterschrift:



Name: Roland Menken

General Manager

MEROTEC GmbH

Dokumentenbeauftragter:

Dirk Wohlrab

Otto-Brenner-Str. 8

47877 Willich, Deutschland

