

▶ Massive Konstruktion aus hochwertigem Leimholz (BSH-Fichte)



557 X 309 cm

Novara

- ▶ Farblich behandelt in schiefergrau
- ▶ Dacheindeckung Polycarbonat-Doppelstegplatte in klar
- ▶ Pfosten 8 x 22 cm
- ▶ Inklusive Pfostenlaschen zum Einbetonieren



► Datenblatt / Baubeschreibung		Novara 557 x 309cm
Material	Leimholz, Fichte	
Farbbehandlung	Lasiert in Schiefergrau	
Pfostenstärke	8 x 22 cm	
Breite	557 cm	
Tiefe	309 cm	
Grundfläche	17,21 m ²	
Umbauter Raum	44,92 m ³	
Schneelast	0,85 kN/m ²	
Dachfläche	16,23 m ²	
Dachneigung	7 °	
Material Dacheindeckung	Polycarbonat-Doppelstegplatten 16 mm - klar	
Dachstärke	16 mm	
Montageart	Wandanbau	
Gesamthöhe hinten	280 cm	
Gesamthöhe vorne	242 cm	
Durchgangshöhe vorne	201 cm	
Pfostenabstand Breite	541 cm	
Pfostenabstand Tiefe	287 cm	



Oberfläche Holz	22,33 m ²
Im Lieferumfang enthalten	Pfostenlaschen zum Einbetonieren
Nicht im Lieferumfang enthalten	Dübel für die Wandmontage und Wandanschlussprofil
Verpackung	Paket 1: B 120 cm x L 560 cm x H 45 cm Gewicht 355,000 kg
Artikelnummer	203062-13-20
EAN-Nummer	4018211036196
Lieferhinweis	Für die Anlieferung muss die Zufahrt für 40 t-LKW möglich sein! Die Anlieferung erfolgt frei Bordsteinkante (Festland Deutschland).
Garantie	5 Jahre gemäß unseren Garantiebedingungen

Novara 557 X 309cm

Ansicht vorne

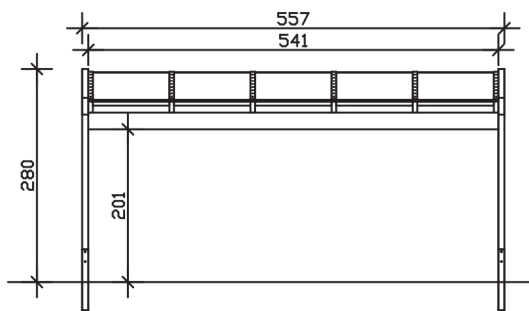

Ansicht Seite

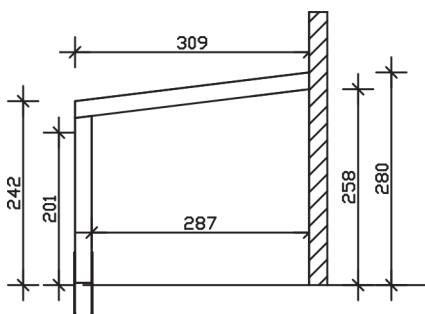

Grundriss

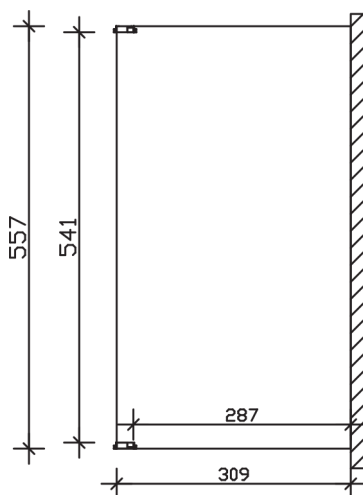

Novara 557 X 309cm
Schnitte und Ansichten Maßstab 1:100