

# PRIMASTER.

# (PM)RT 600 DA

## Elektro Rasentrimmer Grass Trimmer Coupe-bordures électrique

**DE**

**Gebrauchsanweisung** - Originalbetriebsanleitung  
Vor Inbetriebnahme Gebrauchsanweisung lesen!

**GB**

**Operating Instructions** - Translation of the original Operating Instructions  
Read operating instructions before use!

**FR**

**Mode d'emploi** - Traduction du mode d'emploi d'origine  
Lire attentivement le mode d'emploi avant chaque mise en service!



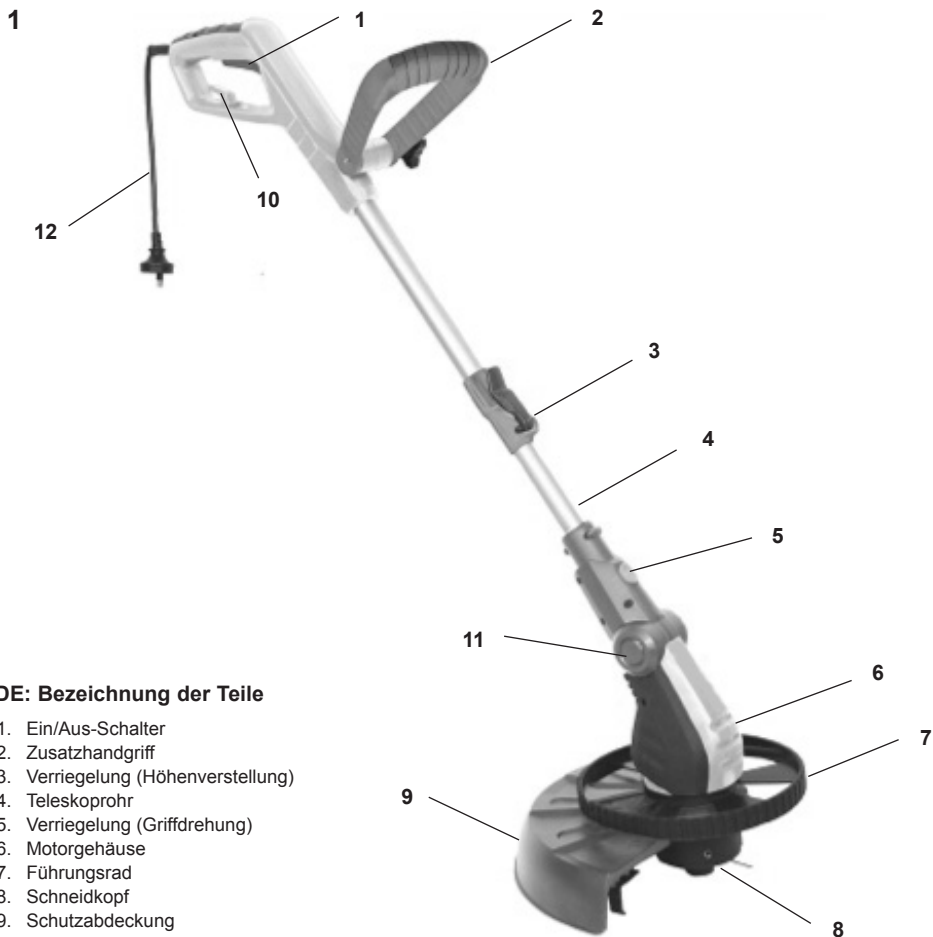

### DE: Bezeichnung der Teile

1. Ein/Aus-Schalter
2. Zusatzhandgriff
3. Verriegelung (Höhenverstellung)
4. Teleskoprohr
5. Verriegelung (Griffdrehung)
6. Motorgehäuse
7. Führungsrads
8. Schneidkopf
9. Schutzabdeckung
10. Kabelzugentlastung
11. Verriegelung (Winkelverstellung)
12. Netzleitung mit Stecker

### GB: Description of the parts

1. On/Off switch
2. Additional handle
3. Locking mechanism (height adjustment)
4. Telescopic tube
5. Locking mechanism (rotary handle)
6. Motor housing
7. Edging wheel
8. Cutting head
9. Protective cover
10. Cable strain relief
11. Locking mechanism (adjusting the cutting head angle)
12. Mains cable with plug

### FR: Désignation des pièces

1. Interrupteur marche / arrêt
2. Poignée supplémentaire
3. Verrouillage (réglage en hauteur)
4. Tube télescopique
5. Verrouillage (rotation de la poignée)
6. Boîtier du moteur
7. Roue coupe-bordures
8. Tête de coupe
9. Couvercle de protection
10. Décharge de traction du câble
11. Verrouillage (réglage de l'angle)
12. Câble d'alimentation avec fiche

2

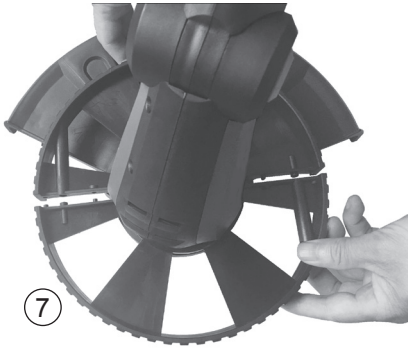

3

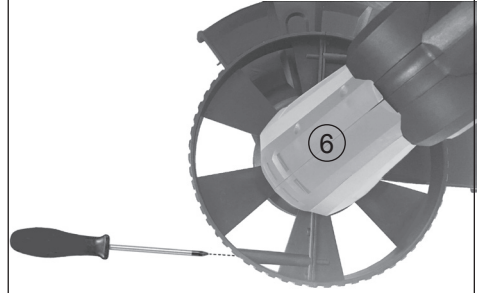

4



5

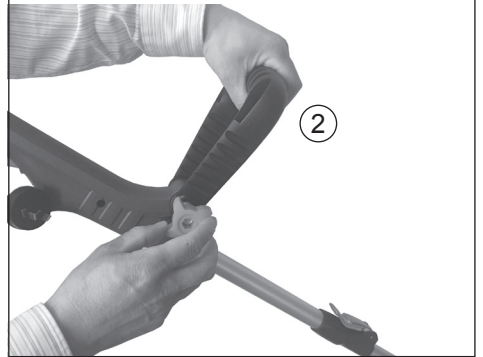

6

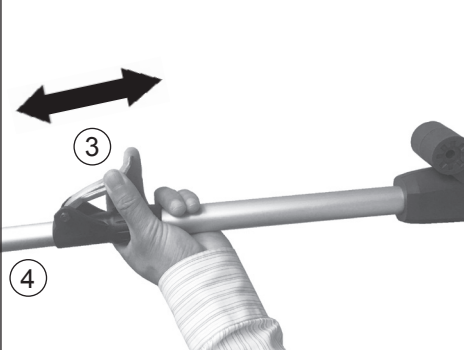

7

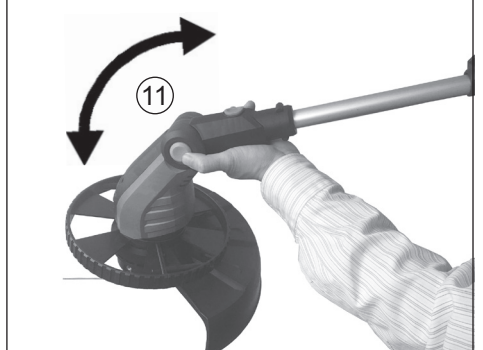

8

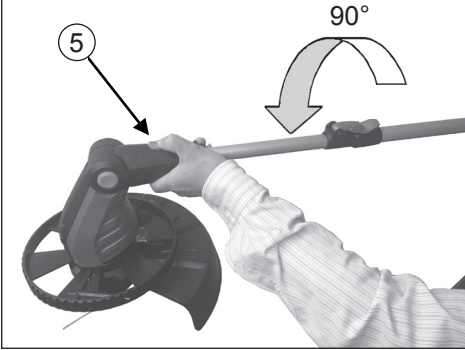

9

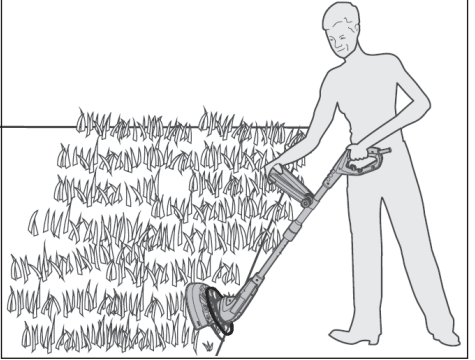

10

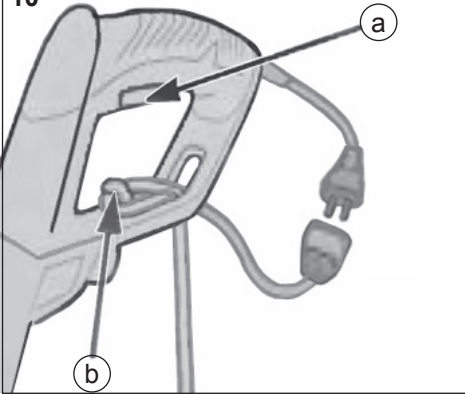

11



12

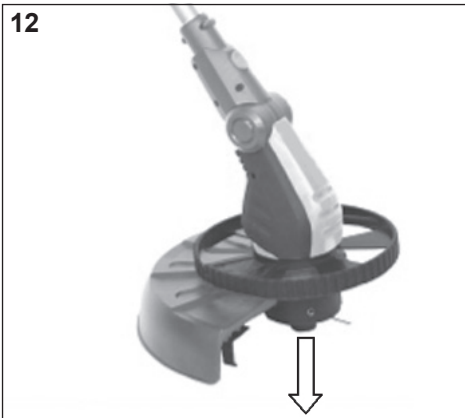

13

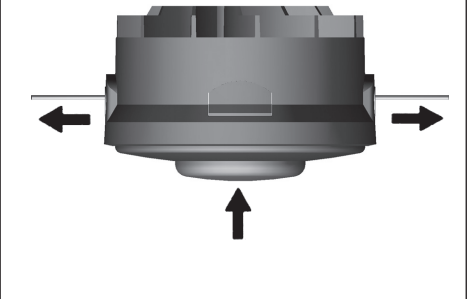

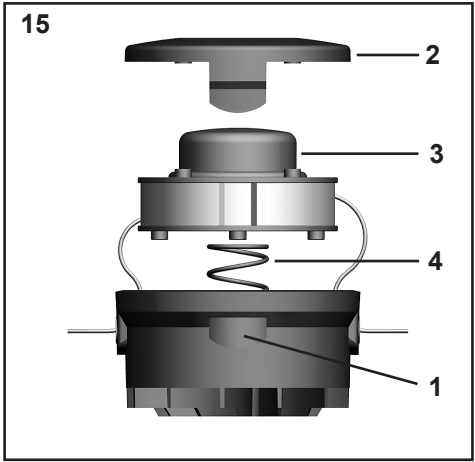
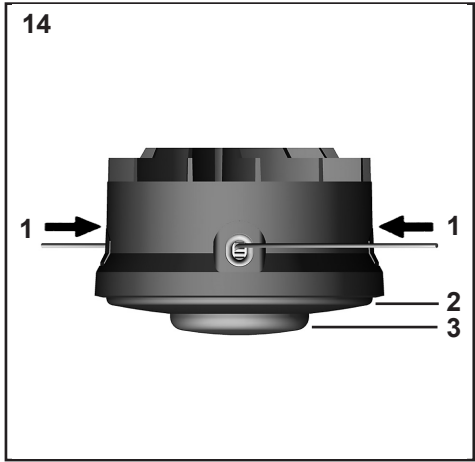

**Abbildung und Erklärung der Piktogramme**  
**Pictogram illustration and explanation**  
**Représentation et explication des pictogrammes**

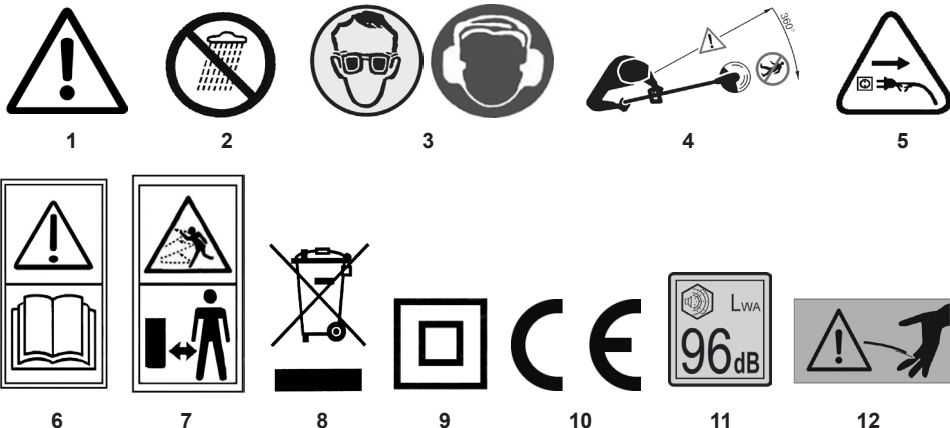

**DE**

- 1 Warnung!
- 2 Dieses Elektrowerkzeug nicht dem Regen aussetzen.
- 3 Augen- und Gehörschutz tragen!
- 4 Dritte aus dem Gefahrenbereich halten.
- 5 Bei Beschädigung oder Durchschneiden der Anschlussleitung sofort Stecker ziehen!
- 6 Gebrauchsanweisung lesen!
- 7 Achten Sie auf weggeschleuderte Gegenstände. Anwesende fernhalten. Halten Sie andere Personen auf Abstand.

**GB**

- 1 Warning!
- 2 Do not use the tool under wet weather conditions!
- 3 Wear eye and ear protection!
- 4 Keep third parties out of the area of risk
- 5 Unplug immediately if the power cord or plug becomes damaged !
- 6 Read the instructions manual !
- 7 Beware of hurled-away objects. Keep bystanders away. Keep other persons in distance.

**FR**

- 1 Attention!
- 2 Ne pas laisser cet outil électrique sous la pluie.
- 3 Veillez à toujours porter une protection pour les yeux et les oreilles lors de l'utilisation de cet appareil.
- 4 Ecarter des tiers personnes de la zone dangereuse.
- 5 En cas de détérioration ou section du câble retirer immédiatement la prise!
- 6 Lisez l'instruction de service!
- 7 Prenez garde aux objets projetés. Tenir le public à bonne distance. MAINTENEZ LES AUTRES PERSONNES A BONNE DISTANCE.

- 8 Achtung Umweltschutz ! Dieses Gerät darf nicht mit dem Hausmüll/Restmüll entsorgt werden. Das Altgerät nur in einer öffentlichen Sammelstelle abgeben.
- 9 Schutzklasse II
- 10 Bestätigt die Konformität des Elektrowerkzeugs mit den Richtlinien der Europäischen Gemeinschaft.
- 11 Garantierter Schalleistungspegel L<sub>WA</sub> 96 dB(A)
- 12 Verletzungsgefahr! Scharfe Schneidvorrichtung.

- 8 Attention: Environmental Protection! This device may not be disposed of with general/household waste. Dispose of only at a designated collection point.
- 9 Protection class II
- 10 Confirms the conformity of the power tool with the directives of the European Community.
- 11 Guaranteed acoustic capacity level L<sub>WA</sub> 96 dB(A)
- 12 DANGER OF INJURY! Cutting blade !

- 8 Attention! Protection de l'environnement! Le présent appareil ne peut en aucun cas être éliminé avec les ordures ménagères/déchets. Toujours déposer les appareils usagés dans un centre de collection.
- 9 Classe de protection II
- 10 Indique que cet appareil électrique est conforme aux directives de la Communauté européenne.
- 11 Niveau sonore garanti L<sub>WA</sub> 96 dB(A)
- 12 RISQUE DE BLESSURE! Lame de coupe!

<b>INHALTSVERZEICHNIS</b>	<b>Seite</b>
<b>Abbildungen</b>	1 - 4
<b>Abbildung und Erklärung der Piktogramme</b>	5
<b>1. Verwendungszweck</b>	DE - 2
<b>2. Technische Daten</b>	DE - 3
<b>3. Sicherheitshinweise</b>	DE - 4
1) Korrekter und sicherer Gebrauch	
2) Wartung	
3) Allgemeine Hinweise	
4) Anwendungshinweise	
<b>4. Vor Inbetriebnahme</b>	DE - 6
Montieren des Führungsgrades	
Montieren der Sicherheitsvorrichtung	
Montieren des Zusatzhandgriffs	
<b>5. Vorbereiten des Rasentrimmers für den Gebrauch</b>	DE - 6
Einstellung des Teleskopstiels	
Einstellen des Schneidkopfes	
Kantenschneidmodus	
Verlängerungskabelhalter	
<b>6. Starten des Rasentrimmers</b>	DE - 6
<b>7. Rasen trimmen</b>	DE - 6
<b>8. Schneidfaden verlängern</b>	DE - 7
<b>9. Fadenspule erneuern</b>	DE - 7
<b>10. Störungen</b>	DE - 7
<b>11. Aufbewahrung</b>	DE - 7
<b>12. Reparatordienst</b>	DE - 7
<b>13. Entsorgung und Umweltschutz</b>	DE - 7
<b>14. Ersatzteile</b>	DE - 8
<b>15. Garantiebedingungen</b>	DE - 8
<b>16. Konformitätserklärung</b>	DE - 8
<b>Service</b>	

## 1. Verwendungszweck

Die Geräte sind ausschließlich zum Schneiden von Zierrasen, d.h. von Rasenkanten bestimmt. Eine andere oder darüber hinausgehende Benutzung, wie z.B. das Schneiden von Gestrüpp ist nicht bestimmungsgemäß. Für hieraus resultierende Schäden haftet der Hersteller / Lieferer nicht. Das Risiko trägt allein der Anwender. Zur bestimmungsgemäßen Anwendung gehört auch das Beachten der Gebrauchsanweisung und die Einhaltung der Inspektions- und Wartungsbedingungen.

Die Gebrauchsanweisung ständig am Einsatzort des Gerätes aufbewahren.

### Restrisiken

Auch bei sachgemäßer Verwendung des Gerätes bleibt immer ein gewisses Restrisiko, das nicht ausgeschlossen werden kann. Aus der Art und Konstruktion des Gerätes können die folgenden potentiellen Gefährdungen abgeleitet werden:

- Kontakt mit dem ungeschütztem Teil der Fadenschneideeinrichtung (Schnittverletzung)
- Kontakt mit Schneidfaden im laufenden Betrieb (Schneiden)
- Kontakt mit herausschleudernden Teilen des Schneidfadens, Schnittgutes und anderen Materialien (Schnittverletzung, stumpfe Verletzung)
- Verlust der Hörfähigkeit, wenn kein erforderlicher Ohrschutz verwendet während der Arbeit (Gehörverlust)
- Kontakt mit elektrischen Strom durch defektes oder angeschnittenes Zuleitungskabel (elektrischer Schlag)
- Gesundheitsschädliche Emissionen des Schnittgutes und Schneidpartikeln.

Werden die in Ihrer Gebrauchsanweisung enthaltenen Anweisungen nicht beachtet, können aufgrund unsachgemäßer Benutzung andere Restrisiken auftreten.

Das Produkt ist zur Verwendung durch Personen ab 14 Jahre vorgesehen. Sollte das Produkt durch Kinder ab 8 Jahren oder von Personen mit verringerten physischen, sensorischen oder mentalen Fähigkeiten oder Mangel an Erfahrung und Wissen benutzt werden, müssen sie beaufsichtigt oder bezüglich des sicheren Gebrauchs des Gerätes unterwiesen werden und die daraus resultierenden Gefahren verstehen. Kinder dürfen nicht mit dem Gerät spielen. Reinigung und Benutzer-Wartung dürfen nicht von Kindern ohne Beaufsichtigung durchgeführt werden.

Kinder sollten beaufsichtigt werden, damit Sie nicht mit dem Gerät spielen.

Einige Restrisiken bleiben jedoch bestehen, trotz der in der Bedienungsanleitung genannten spezifischen Sicherheitsmaßnahmen, Sicherheitsanweisungen und zusätzlichen Sicherheitsvorschriften, wie z. B. die unbeabsichtigte Inbetriebsetzung des Produktes. Werden die in Ihrer Gebrauchsanweisung enthaltenen Anweisungen nicht beachtet, können aufgrund unsachgemäßer Benutzung andere Restrisiken auftreten.

### Warnung!

Die ausgedehnte Nutzung eines Werkzeugs setzt den Nutzer Erschütterungen aus, die zur Weißfingerkrankheit (Raynaud-Syndrom) oder zum Karpaltunnelsyndrom führen können.

Dieser Zustand verringert die Fähigkeit der Hand, Temperaturen zu empfinden und zu regulieren, verursacht Taubheit und Hitzeempfindungen und kann zu Nerven- und Kreislaufschäden und Gewebetod führen.

Nicht alle Faktoren, die zur Weißfingerkrankheit führen, sind bekannt, aber kaltes Wetter, Rauchen und Krankheiten, die Blutgefäße und den Blutkreislauf betreffen sowie große bzw. lang andauernde Belastung durch Erschütterungen werden als Faktoren in der Entstehung der Weißfingerkrankheit genannt. Beachten Sie Folgendes, um das Risiko der Weißfingerkrankheit und des Karpaltunnelsyndroms zu verringern:

- Tragen Sie Handschuhe und halten Sie Ihre Hände warm.
- Warten Sie das Gerät gut. Ein Werkzeug mit lockeren Komponenten oder beschädigten oder abgenutzten Dämpfern neigen zu größerer Vibration.
- Halten Sie den Griff stets fest, aber umklammern Sie die Handgriffe nicht ständig mit übermäßigem Druck. Machen Sie viele Pausen.

Alle oben genannte Vorkehrungen können das Risiko der Weißfingerkrankheit oder des Karpaltunnelsyndrom nicht ausschließen. Langzeit- und regelmäßigen Nutzern wird daher empfohlen, den Zustand Ihrer Hände und Finger genau zu beobachten. Suchen Sie unverzüglich einen Arzt auf, falls eines der obigen Symptome auftauchen sollte.



**Elektro-Rasentrimmer****2. Technische Daten**

<b>Modell</b>	<b>(PM)RT 600 DA</b>	
Nennspannung	V~	220 - 240
Nennfrequenz	Hz	50
Nennleistung	W	600
Leerlaufdrehzahl $n_0$	$\text{min}^{-1}$	9.300
Schnittbreite	mm	320
Fadenstärke	mm	1,4
Fadenvorrat	m	2 x 4
Fadenverlängerung	Tipp-Automatik	
Gewicht	kg	2,5
Schalldruckpegel (EN 50636-2-91:2014)	dB(A)	73,9 K=2,1 dB (A)
Vibration	$\text{m/s}^2$	8,2 K=3,3 $\text{m/s}^2$

Funkentstört nach EN 55014, EN 61000.

Schutzklasse II/VDE 0700

Technische Änderungen bleiben vorbehalten.

Die Geräte sind nach den Vorschriften gemäß EN 60335-1 und EN 50636-2-91, gebaut und entsprechen voll den Vorschriften des Produktsicherheitsgesetzes.

Angaben zur Geräuschemission gemäß Produktsicherheitsgesetz (ProdSG) bzw. EG-Maschinenrichtlinie: Der Schall-  
druckpegel am Arbeitsplatz kann 80 dB (A) überschreiten. In dem Fall sind Schallschutzmaßnahmen für den Bediener  
erforderlich (z.B. Tragen eines Gehörschutzes).



**Bitte beachten Sie: Dieses Gerät darf in Wohngebieten nach der deutschen Maschinenlärmschutzverordnung vom September 2002 an Sonn- und Feiertagen sowie an Werktagen von 20:00 Uhr bis 7:00 Uhr nicht in Betrieb genommen werden.**

**Beachten Sie zusätzlich auch die landesrechtlichen Vorschriften zum Lärmschutz !**

### 3. Sicherheitshinweise



**ACHTUNG!** Beim Gebrauch der Maschine sind die Sicherheitshinweise zu beachten. Bitte lesen Sie zu Ihrer Sicherheit und für die Sicherheit anderer diese Hinweise, bevor Sie die Maschine benutzen. Bitte bewahren Sie die Hinweise für späteren Gebrauch auf.

#### 1) Korrekter und sicherer Gebrauch

- a) tragen Sie einen Augenschutz oder eine Schutzbrille;
- b) erlauben Sie nie, dass Kinder oder Personen, die mit den genannten Anweisungen nicht vertraut sind, die Maschine zu benutzen;
- c) unterbrechen Sie den Gebrauch der Maschine, wenn Personen, vor allem Kinder oder Haustiere, in der Nähe sind;
- d) benutzen Sie die Maschine nur bei Tageslicht oder guter künstlicher Beleuchtung;
- e) vor Inbetriebnahme der Maschine und nach irgendwelchem Aufprall, prüfen Sie sie auf Anzeichen von Verschleiß oder Beschädigung, und lassen Sie notwendige Reparaturen durchführen;
- f) benutzen Sie die Maschine nicht mit beschädigten oder fehlenden Schutzeinrichtungen;
- g) halten Sie immer Hände und Füße von der Schneideinrichtung entfernt vor allem, wenn Sie den Motor einschalten;
- h) seien Sie vorsichtig gegen Verletzungen an jede Einrichtung, die zum Abscheidender Fadlänge dient. Nach dem Herausziehen eines neuen Fadens halten Sie die Maschine immer in ihre normale Arbeitsposition, bevor Sie eingeschaltet wird;
- i) montieren Sie nie metallische Schneidelemente;
- j) benutzen Sie nie Ersatz- und Zubehörteile, die vom Hersteller nicht vorgesehen oder empfohlen sind;
- k) ziehen Sie den Netzstecker ab vor Prüfung, Reinigung oder Arbeiten an der Maschine und wenn sie nicht im Gebrauch ist;
- l) achten Sie darauf, dass Luftöffnungen frei von Verschmutzungen sind;

#### 2) Wartung

- a) ziehen Sie nach dem Gebrauch den Netzstecker und überprüfen Sie die Maschine auf Beschädigung;
- b) lagern Sie die Maschine nicht in Reichweite von Kindern;
- c) elektrisch betriebene Trimmer sollten nur von

autorisierten Personen instand gesetzt werden;

- d) benutzen Sie nur Ersatz- und Zubehörteile, die vom Hersteller empfohlen sind.
- e) Schneidkopf regelmäßig von Gras reinigen.
- f) Schneidkopf regelmäßig in kurzen Abständen überprüfen. Bei wahrnehmbaren Veränderungen (Vibration, Geräusche) sofort Trimmer abschalten und sicher festhalten. Trimmer auf den Boden drücken, um Schneidkopf abzubremsen, dann Netzstecker ziehen. Schneidkopf überprüfen - auf Anrisse achten.
- g) Schadhafte Schneidkopf sofort auswechseln lassen - auch bei scheinbar geringfügigen Haarrissen. Beschädigten Schneidkopf nicht reparieren.
- h) Reinigen Sie nach jedem Gebrauch Ihren Trimmer sorgfältig. Säubern Sie die Luftöffnungen.
- i) Kunststoffteile mit feuchtem Tuch reinigen. Scharfe Reinigungsmittel können den Kunststoff beschädigen.
- j) Lassen Sie kein fließendes Wasser in das Gerät gelangen und spritzen Sie es nicht mit Wasser ab.
- k) Bewahren Sie den Trimmer trocken und frostsicher auf.

#### 3) Allgemeine Hinweise

1. Lesen Sie die Bedienungsanleitung sorgfältig durch.
2. Machen Sie sich mit den Steuer- oder Regleinrichtungen und der ordnungsgemäßen Verwendung des Gerätes vertraut.
3. Überprüfen Sie die Netz- und Verlängerungsleitungen vor dem Gebrauch auf Anzeichen von Beschädigungen oder Alterung. Beschädigte Leitungen, Kupplungen, Netzstecker und Schneidköpfe nicht verwenden.
4. Wird die Leitung während des Gebrauchs beschädigt, trennen Sie sie sofort vom Netz. DIE LEITUNG NICHT BERÜHREN, BEVOR SIE VOM NETZ GETRENNT IST.
5. Nehmen Sie den Rasentrimmer (Rasenkantentrimmer) nicht in Betrieb, wenn die Leitungen beschädigt oder abgenutzt sind.
6. Warnung: Die Rotation der Schneidwerkzeuge dauert nach dem Abschalten des Motors noch an.
7. Halten Sie die Verlängerungsleitungen von dem Schneidwerkzeug fern.
8. Wir empfehlen, die Steckdose durch einen Fehlerstromschutzschalter mit einem Fehlerstrom von nicht mehr als 30 mA abzu-

- sichern oder bei Anschluss des Trimmers einen solchen zwischenzuschalten. Nähere Auskünfte gibt der Elektroinstallateur.
9. Vor jedem Arbeitsbeginn Trimmer auf einwandfreie Funktion und vorschriftsmäßigen, betriebssicheren Zustand prüfen. Besonders wichtig sind Anschluss- und Verlängerungsleitung, Netzstecker, Schalter und Schneidkopf.
  10. Achtung: Die Netzanschlussleitung dieses Trimmers darf nur durch den Herstellerkundendienst oder eine Elektrofachkraft ausgetauscht werden.
  11. Verwenden Sie nur Verlängerungsleitungen, die für den Außengebrauch zugelassen sind und die nicht leichter sind als Gummischlauchleitungen H07 RN-F nach DIN/VDE 0282 mit mindestens 1,5 mm<sup>2</sup>. Stecker und Kupplungen von Verlängerungsleitungen müssen spritzwassergeschützt sein. Trimmer nur mit einwandfreier Schutzvorrichtung betreiben, auf festen Sitz des Schneidkopfes achten.
  12. Netzstecker nicht durch Ziehen an der Leitung aus der Steckdose ziehen, sondern am Netzstecker anfassen.
  13. Verlängerungsleitung so verlegen, dass sie nicht beschädigt wird und keine Stolperfallen schafft.
  14. Verlängerungsleitung nicht an Kanten, spitzen oder scharfen Gegenständen scheuern lassen und nicht quetschen, z.B. in Türritzen oder Fensterspalten.
  15. Zum kurzzeitigen Transport des Trimmers (z.B. zu einer anderen Arbeitsstelle) Schalter loslassen, Netzstecker ziehen.

#### 4) Anwendungshinweise

1. Die Schutzabdeckung muss beim Einschalten des Trimmers dem Körper zugewandt sein.
2. Schutzbrille oder Augenschutz, geschlossene Schuhe mit griffiger Sohle, eng anliegende Arbeitskleidung, Handschuhe und Gehörschutz tragen.
3. Trimmer immer gut festhalten - immer auf festen und sicheren Stand achten.
4. In unübersichtlichem, dicht bewachsenem Gelände besonders vorsichtig arbeiten!
5. Trimmer nicht bei Regen im Freien stehen lassen.
6. Kein nasses Gras schneiden! Nicht bei Regen benutzen!
7. Vorsicht an Abhängen oder in unebenem Gelände, Rutschgefahr!
8. Auf Abhängen nur quer zur Neigung trimmen - Vorsicht beim Wenden!
9. Auf Baumstümpfe und Wurzeln achten, Stolpergefahr!
10. Vermeiden Sie den Gebrauch des Trimmers bei schlechten Wetterbedingungen, besonders wenn Gefahr eines Gewitters besteht.
11. Die hohe Drehzahl des Schneidwerkzeuges und der Stromanschluss bringen besondere Gefahren mit sich. Deshalb sind beim Arbeiten mit dem Trimmer besondere Sicherheitsmaßnahmen nötig.
12. Sicherer Umgang mit dem Trimmer vom Verkäufer oder einem Fachmann zeigen lassen.
13. Dieses Gerät darf nicht von Kindern benutzt. Kinder sollten beaufsichtigt werden, damit sie nicht mit dem Gerät spielen. Reinigung und Wartung darf nicht von Kindern durchgeführt werden.
14. Das Gerät darf nicht von Personen mit verminderten physischen, sensorischen oder geistigen Fähigkeiten oder Personen mit unzureichendem Wissen oder Erfahrung benutzt werden, außer sie werden von einer für sie verantwortlichen Person beaufsichtigt oder angeleitet.
15. Trimmer nur an Personen weitergeben (ausleihen), die mit seiner Handhabung grundsätzlich vertraut sind. Auf jeden Fall Gebrauchsanweisung mitgeben! Jugendliche unter 16 Jahren dürfen die Trimmer nicht bedienen.
16. Der Benutzer ist verantwortlich gegenüber Dritten im Arbeitsbereich des Trimmers.
17. Wer mit dem Trimmer arbeitet, muss gesund, ausgeruht und in guter Verfassung sein. Rechtzeitig Arbeitspausen einlegen! - Nicht unter Einfluss von Alkohol oder Drogen arbeiten.
18. Im Umkreis von 15 m dürfen sich weder weitere Personen / Kinder noch Tiere aufhalten, da Steine u.ä. vom rotierenden Schneidkopf weggeschleudert werden können.

Wichtige Hinweise, damit Sie Ihren Garantieanspruch nicht verlieren:

- Halten Sie die Lufteintrittsschlitze sauber, da sonst der Motor nicht gekühlt wird.
- Arbeiten Sie nicht mit längerem Faden als die durch die Abscheidklinge vorgegebene Länge.
- Verwenden Sie nur Spezialschnidfäden mit max. 1,4 mm ø.
- Drücken Sie den Schneidkopf nicht auf die Erde.
- Schlagen Sie den Schneidkopf nicht auf harte Erde, da sonst die Motorwelle unwichtig wird.

#### 4. Vor Inbetriebnahme



**WARNUNG!** Stellen Sie vor dem Zusammenbau sicher, dass der Rasentrimmer ausgeschaltet und vom Netz getrennt ist.

##### Montieren des Führungsrades (Abb. 2 und 3)

**HINWEIS:** Achten Sie beim Auspacken der beiden Hälften des Führungsrades (7) darauf, dass Sie die beiden beigefügten Montageschrauben (ST 3×12 mm) nicht wegwerfen.

1. Richten Sie beide Hälften des Führungsrades (7) wie gezeigt auf das Gehäuse des Rasentrimmers aus (Abb. 2).
2. Befestigen Sie das Führungsrad (7) mit den beiden mitgelieferten Schrauben unter Verwendung eines Kreuzschlitzschraubendrehers (Abb. 3).
3. Vergewissern Sie sich nach dem Befestigen, dass sich das Führungsrad auf dem Gehäuse frei drehen kann.

##### Montieren der Sicherheitsvorrichtung (Abb. 4)

1. Schieben Sie die Sicherheitsvorrichtung (9) in die Aussparung unter dem Führungsrad (7), und richten Sie sie von unten mit der mitgelieferten Schraube (ST 4,2×15 mm) unter Verwendung eines Kreuzschlitzschraubendrehers aus (Abb. 4).

**Hinweis:** Das Führungsrad (7) sollte auf dem Trimmergehäuse rotieren und die Sicherheitsvorrichtung (9) nicht berühren, wenn beide Teile richtig montiert sind.



**WARNUNG!** Verwenden Sie den Rasentrimmer niemals, wenn die Sicherheitsvorrichtung nicht ordnungsgemäß montiert ist.

##### Montieren des Zusatzhandgriffs (Abb. 5)

1. Positionieren Sie den Zusatzhandgriff (2) auf der Halterung, und stellen Sie den Winkel auf eine bequeme Stellung ein.
2. Schieben Sie die Schraube durch die Halterung und den Zusatzhandgriff (2), und schrauben Sie den Feststellknopf des Zusatzhandgriffs auf die Schraube. Ziehen Sie die Schraube nicht zu fest an.

#### 5. Vorbereiten des Rasentrimmers für den Gebrauch



**WARNUNG!** Der Rasentrimmer dreht nach dem Ausschalten noch einige Sekunden weiter. Warten Sie bis zum vollständigen Stillstand des Motor, bevor Sie das Werkzeug ablegen.

##### Einstellung des Teleskopstiels (Abb. 6)

1. Die Länge des Rasentrimmerstiels kann auf die Körpergröße des Bedieners eingestellt werden. Lösen Sie die Schnellverriegelung des Teleskopstiels (3).
2. Verstellen Sie den Teleskopstiel (4) entsprechend der gewünschten Höhe nach oben oder unten. Ziehen Sie die Schnellverriegelung (3) fest, sobald die Einstellung abgeschlossen ist.

##### Einstellen des Schneidkopfes (Abb. 7)

Durch Einstellen des Schneidkopfwinkels auf einen der 4 voreingestellten Winkel kann der Rasentrimmer zum

Schneiden unter tief hängenden Zweigen und Sträuchern oder Gartenmöbeln verwendet werden.

Drücken Sie die Kopfwinkel-Verriegelungstaste (11), und stellen Sie den Schneidkopf auf den gewünschten Winkel ein. Lassen Sie die Taste (11) los, und vergewissern Sie sich, dass der Schneidkopf in der eingestellten Position einrastet.

##### Kantenschneidmodus (Abb. 8 und 9)



**WARNUNG!** Stellen Sie vor dieser Umstellung sicher, dass der Rasentrimmer ausgeschaltet und vom Netz getrennt ist.

Um den Rasentrimmer als Kantenschneider einzusetzen, nehmen Sie folgende Einstellungen vor:

1. Drücken Sie die Taste (5) zum Drehen des Kopfes am Motorgehäuse, und drehen Sie dann die Stange in die Kantenschneidposition.
2. Lassen Sie die Taste (5) zum Drehen des Kopfes los, und vergewissern Sie sich, dass der Stiel fest in der gewünschten Position einrastet, wobei das „Klick“-Geräusch zu hören ist.
3. Der Trimmer kann nun zum Kantenschneiden verwendet werden (Abb. 9).

##### Verlängerungskabelhalter (Abb. 10)

Um ein Lösen des Verlängerungskabels zu vermeiden, kontrollieren Sie stets, dass es am Kabelhalter (b) befestigt ist, bevor Sie den Rasentrimmer verwenden.

1. Machen Sie eine Schlaufe in das Verlängerungskabel, und schieben Sie es durch das Vierkantloch unter dem Griff der Ein-/Aus-Taste (a).
2. Legen Sie das Ende der Schleife um den Kabelhalter (b), und stellen Sie sicher, dass es ausreichend unter Zug steht, damit es sich beim Arbeiten mit dem Trimmer nicht lösen kann.
3. Verbinden Sie die Buchse des Verlängerungskabels mit dem Kabelstecker des Rasentrimmers.

#### 6. Starten des Rasentrimmers

1. Schließen Sie das Verlängerungskabel an eine Steckdose an.
2. Um den Rasentrimmer einzuschalten, drücken Sie die Ein-/Aus-Taste (a).
3. Um ihn auszuschalten, lassen Sie die Ein-/Aus-Taste (a) einfach los.



**WARNUNG!** Der Rasentrimmer dreht nach dem Ausschalten noch einige Sekunden weiter. Warten Sie bis zum vollständigen Stillstand des Motor, bevor Sie das Werkzeug ablegen.

#### 7. Rasen trimmen



**WARNUNG!** Stellen Sie sicher, dass der Arbeitsbereich frei von Steinen, Schutt, Leitungen und anderen Fremdkörpern ist.

Optimale Ergebnisse erzielen Sie mit Ihrem Rasentrimmer, wenn Sie die folgenden Anweisungen befolgen:

- Verwenden Sie den Rasentrimmer niemals ohne seine Sicherheitsvorrichtungen.
- Schneiden Sie kein nasses Gras. Die besten Ergebnisse werden bei trockenem Gras erzielt.

- Um Ihren Rasentrimmer einzuschalten, drücken Sie die Ein-/Aus-Taste (a).
- Um Ihren Rasentrimmer auszuschalten, lassen Sie die Ein-/Aus-Taste (a) los.
- Bewegen Sie den Rasentrimmer erst auf das Gras zu, wenn die Taste gedrückt wird, d.h. warten Sie, bis der Rasentrimmer angelaufen ist, bevor Sie ihn im Gras positionieren.
- Einen korrekten Schneidvorgang erreichen Sie, wenn Sie den Rasentrimmer von einer Seite zur anderen schwenken, während Sie vorwärts gehen und ihn dabei in einem Winkel von ca. 30° halten.
- Machen Sie mehrere Durchgänge, um hohes Gras schrittweise von oben zu kürzen (Abb. 11).
- Halten Sie mit dem Rasentrimmer Abstand zu harten Gegenständen, um eine unnötige Abnutzung des Schneidfadens zu vermeiden.

**Hinweis:** Entfernen Sie regelmäßig Grasrückstände zwischen Spule und Sicherheitsvorrichtung, damit das Werkzeug nicht vibriert, und stellen Sie sicher, dass der Rasentrimmer dabei ausgeschaltet und vom Stromnetz getrennt ist.

## 8. Schneidfaden verlängern (Abb. 12 und 13)

Kontrollieren Sie die Nylonschnur regelmäßig auf Beschädigung und ob die Schnur noch die durch die Abschneidklinge vorgegebene Länge aufweist.

Bei nachlassender Schnittleistung: Gerät einschalten und über eine Rasenfläche halten. Schneidkopf auf den Boden tippen. Der Faden wird durch Auftippen nachgestellt, wenn Fadenende(n) mindestens 2,5 cm lang ist. Wenn Fadenende(n) kürzer: Gerät ausschalten, Netzstecker ziehen. Spule bis zum Anschlag drücken und Fadenende(n) kräftig ziehen. Wenn kein(e) Fadenende(n) sichtbar - siehe Fadenspule erneuern.

Sollte die Schnur länger sein, wird sie bei Anlauf automatisch auf die richtige Länge abgeschnitten.

**Achtung:** Schneidklinge vor Grasresten befreien, damit Schneideffekt nicht beeinträchtigt wird.

**Vorsicht:** Verletzungsgefahr durch Schneidklinge.

## 9. Fadenspule erneuern (Abb. 14 und 15)



**WARNUNG!** Stellen Sie vor allen Arbeiten, Einstellungen und Wartungen am Gerät sicher, dass das Gerät ausgeschaltet und vom Netz getrennt ist.

Zuerst Gerät ausschalten und Netzstecker ziehen. Warten Sie bis der Nylonfaden zum Stillstand gekommen ist. Dann beide Verriegelungen 1 seitlich am Schneidkopf drücken und Schneidkopfdeckel 2 nach oben abnehmen (Abb.14). Leere Fadenspule entnehmen und die neue Spule 3 so einsetzen, dass je ein Fadenende seitlich am Schneidkopf aus der Auslassöse hervorsteht (Abb.15). Achten Sie darauf, dass die Feder 4 ordnungsgemäß unter der Fadenspule sitzt. Anschließend Deckel wieder aufdrücken. Beide Verriegelungen müssen korrekt einrasten.

## 10. Störungen

- **Gerät läuft nicht:** Prüfen, ob Strom vorhanden ist (z.B. durch Versuch an einer anderen Steckdose oder mittels Spannungsprüfer). Falls das Gerät an einer Steckdose mit Strom nicht läuft, es unerlergt an unseren Zentralservice oder eine autorisierte Fachwerkstatt einsenden.
- **Schneidfaden verschwindet in der Fadenspule:** Fadenspule ausbauen, Fadenende durch Öse führen und Spule wieder einsetzen. Falls der Nylonfaden aufgebraucht ist, bitte neue Spule einsetzen.

Andere Störungen am Gerät nicht selbst beheben, sondern nur vom autorisierten Fachmann reparieren lassen.

**Hinweis:** Der Hersteller haftet nicht für Sach- oder Personenschäden, die durch eine Reparatur des Werkzeugs durch eine unbefugte Person oder durch unsachgemäßen Umgang mit dem Werkzeug verursacht werden.

## 11. Aufbewahrung

- Gerät gründlich säubern, besonders die Kühlluftschlitze.
- Verwenden Sie zum säubern kein Wasser.
- Gerät an einem trockenen und sicheren Ort aufbewahren. Vor unbefugter Benutzung (z.B. durch Kinder) schützen.

## 12. Reparaturdienst

Reparaturen an Elektrowerkzeugen dürfen nur durch eine Elektro-Fachkraft ausgeführt werden. Bitte beschreiben Sie bei der Einsendung zur Reparatur den von Ihnen festgestellten Fehler.

## 13. Entsorgung und Umweltschutz

Sollte dieser Rasentrimmer eines Tages so intensiv genutzt worden sein, dass Sie ersetzt werden muss oder Sie keine Verwendung mehr dafür haben, denken Sie bitte an den Umweltschutz. Elektrogeräte, Zubehör und Verpackung gehören nicht in den normalen Hausmüll, sondern sollen einer umweltgerechten Wiederverwendung gemäß örtlichen Vorschriften zugeführt werden.



Nur für EU-Länder

**Werfen Sie Elektrowerkzeuge nicht in den Hausmüll!**

Gemäß europäischer Richtlinie 2012/19/EG über Elektro- und Elektronik- Altgeräte und Umsetzung in nationales Recht müssen verbrauchte Elektrowerkzeuge getrennt gesammelt werden und einer umweltgerechten Wiederverwertung zugeführt werden.

Recycling-Alternative zur Rücksendeaufforderung:

Der Eigentümer des Elektrogerätes ist alternativ anstelle Rücksendung zur Mitwirkung bei der sachgerechten Verwertung im Falle der Eigentumsaufgabe verpflichtet. Das Altgerät kann hierfür auch einer Rücknahmestelle überlassen werden, die eine Beseitigung im Sinne der nationalen Kreislaufwirtschafts und Abfallgesetze durchführt. Nicht betroffen sind den Altgeräten beigefügte Zubehörteile und Hilfsmittel ohne Elektrobestandteile.

## 14. Ersatzteile

Falls Sie Zubehör oder Ersatzteile benötigen, wenden Sie sich bitte an unseren Service.

Verwenden Sie für die Arbeit mit diesem Gerät keinerlei Zusatzteile außer denjenigen, die von unserem Unternehmen empfohlen werden. Andernfalls können der Bediener oder in der Nähe befindliche Unbeteiligte ernsthafte Verletzungen erleiden, oder das Gerät kann beschädigt werden.

Bei der Ersatzteilbestellung sollten folgende Angaben gemacht werden:

- Typ des Gerätes
- Artikelnummer des Gerätes

## 15. Garantiebedingungen

Für dieses Elektrowerkzeug leisten wir unabhängig von den Verpflichtungen des Händlers aus dem Kaufvertrag gegenüber dem Endabnehmer wie folgt Garantie:

Die Garantiezeit beträgt 24 Monate und beginnt mit der Übergabe die durch Originalkaufbeleg nachzuweisen ist. Bei kommerziellem Einsatz sowie Verleih reduziert sich die Garantiezeit auf 12 Monate. Ausgenommen von der Garantie sind Verschleißteile, Akkus und Schäden die durch Verwendung falscher Zubehörteile, Reparaturen mit Nichtoriginalteilen, Gewaltanwendungen, Schlag und Bruch sowie mutwillige Motorüberlastung entstanden sind. Garantieaustausch erstreckt sich nur auf defekte Teile, nicht auf komplette Geräte. Garantiereparaturen dürfen nur von autorisierten Werkstätten oder vom Werkkundendienst durchgeführt werden.

Bei Fremdeingriff erlischt die Garantie. Porto, Versand- und Nachfolgekosten gehen zu Lasten des Käufers.

## 16. EG Konformitätserklärung

Wir, **Ikra GmbH, Schlesierstraße 36, D-64839 Münster - Germany**, erklären in alleiniger Verantwortung, dass der **Rasentrimmer (PM)RT 600 DA**, auf den sich diese Erklärung bezieht, den einschlägigen Sicherheits- und Gesundheitsanforderungen der EG-Richtlinien **2006/42/EG** (Maschinenrichtlinie), **2014/30/EU** (EMV-Richtlinie), **2011/65/EU** (RoHS-Richtlinie) und **2000/14/EG+2005/88/EG** (Geräuschrictlinie) einschließlich Änderungen entspricht. Zur sachgerechten Umsetzung der in den EG-Richtlinien genannten Sicherheits- und Gesundheitsanforderungen wurden folgende Normen und/oder technische Spezifikation(en) herangezogen:

**EN 60335-1:2012/A11:2014; EN 50636-2-91:2014**

**EN 62233:2008; AfPS GS 2014:01 PAK**

**EN 55014-1: 2017; EN 55014-2: 2015**

**EN 61000-3-2:2014; EN 61000-3-3:2013**

gemessener Schalleistungspegel\* 93,9 dB(A)

garantierter Schalleistungspegel \* 96,0 dB (A)

\* Benannte Stelle: 0036 TÜV Süd

Konformitätsbewertungsverfahren nach Anhang VI / Richtlinie 2000/14/EG

Das Baujahr ist auf dem Typschild aufgedruckt und zusätzlich anhand der fortlaufenden Seriennummer feststellbar.

Münster, 29.05.2018



Matthias Fiedler, Senior Product Manager Ikra GmbH

Aufbewahrung der technischen Unterlagen:

Ikra GmbH, Matthias Fiedler

Schlesierstrasse 36

64839 Münster, Germany

<b>CONTENTS</b>	<b>Page</b>
<b>Pictures</b>	1 - 4
<b>Pictogram illustration and explanation</b>	5
<b>1. Application</b>	GB - 2
<b>2. Technical Details</b>	GB - 3
<b>3. Safety instructions</b>	GB - 4
1) Instructions regarding to safe handling	
2) Maintenance	
3) General Instructions	
4) Operational Precautions	
<b>4. Before use</b>	GB - 6
Fitting the edging wheel	
Fitting the safety guard	
Fitting the auxiliary handle	
<b>5. Preparing the line trimmer for use</b>	GB - 6
Telescopic shaft adjustment	
Adjusting the cutting head	
Edging mode	
Extension cord retainer	
<b>6. Starting the line trimmer</b>	GB - 6
<b>7. Trimming grass and weeds</b>	GB - 6
<b>8. Adjusting nylon line</b>	GB - 7
<b>9. Replacement of spool</b>	GB - 7
<b>10. Trouble shooting</b>	GB - 7
<b>11. Storing</b>	GB - 7
<b>12. Repair service</b>	GB - 7
<b>13. Waste disposal and environmental protection</b>	GB - 7
<b>14. Spare parts</b>	GB - 7
<b>15. Warranty</b>	GB - 7
<b>16. EC Declaration of Conformity</b>	GB - 8
<b>Service</b>	

## 1. Application

The machine is exclusively intended for cutting decorative lawn, i.e. lawn edges. Any other use or use going beyond that, such as the cutting of brushwood and hedges or large areas of lawn, is considered improper use. The manufacturer / supplier is not liable for damages resulting from such use. The risk is borne by the user alone. A proper utilisation also includes the observance of the operating manual and the compliance with the conditions of control and maintenance.

Keep the operating manual always at hand near the place the machine is used!

### Residual risks

Even if the device is used properly, a residual risk that cannot be eliminated persists. Due to the type and design of the device, the following potential dangers may result:

- Contact with the unprotected part of the thread cutting equipment (cutting injury)
- Contact with cutting thread while in operation (cutting)
- Contact with ejecting parts of the cutting thread, cut material, and other materials (cutting injury, blunt injury)
- Loss of hearing if required ear protection is not used while working (hearing loss)
- Contact with electric current due to a defective or cut supply cable (electric shock)
- Harmful emissions of cut material and cut particles.

If you do not observe the instructions contained in the instruction manual, other residual risks may result due to improper use.

The product is intended for persons who are 14 years old and up. If the product is used by children who are 8 years old and up or by persons with limited physical, sensory, or mental capabilities or a lack of experience and knowledge, then they must be supervised or informed regarding how to use the device safely and to understand the resulting dangers that are involved. Children are not permitted to play with the device. Cleaning and maintenance may not be completed by children without supervision.

Children should be supervised so that they do not play with the device.

However, some residual risks remain despite the specific safety measures, safety instructions, and additional safety regulations indicated in the operating manual, e.g. commissioning the product unintentionally. If you do not observe the instructions contained in the instruction manual, other residual risks may result due to improper use.

### Warning!

Prolonged use of a tool will subject the user to vibration and shocks that could lead to Raynaud's syndrome or Carpal tunnel syndrome.

This condition reduces the ability of the hand to sense and regulate temperature, causes numbness and a sensation of heat, and can cause damage to the nervous and circulatory systems and to necrosis.

Not all factors that lead to Raynaud's syndrome are known, but cold water, smoking, and illnesses that impact the blood vessels and the circulatory system and severe or long-lasting exposure to vibrations are known to be factors that contribute to the development of Raynaud's syndrome. Observe the following instructions to reduce the risk of Raynaud's syndrome and Carpal tunnel syndrome:

- Wear gloves and keep your hands warm.
- Make sure the device is well maintained. A tool with loose components or with damaged or worn dampers is prone to increased vibration.
- Always hold the handle firmly, but do not grip it continuously with excessive pressure. Take breaks often.

All of the precautions indicated above cannot exclude the risk of Raynaud's syndrome or Carpal tunnel syndrome. Therefore, it is advisable in case of long-term or regular use to monitor the condition of your hands and fingers closely. Seek medical attention immediately if any of the above symptoms appear.



## Grass Trimmer

### 2. Technical Details

Model	(PM)RT 600 DA	
Rated Voltage	V~	220 - 240
Nominal Frequency	Hz	50
Nominal Consumption	W	600
Idle speed $n_0$	rpm	9.300
Cutting Width	mm	320
Line Diameter	mm	1,4
Line Length	m	2 x 4
Line Feed		Tap'n go
Weight	kg	2,5
Sound Pressure Level (EN 50636-2-91:2014)	dB (A)	73,9 K=2,1 dB (A)
Vibration	m/s <sup>2</sup>	8,2 K=3,3 m/s <sup>2</sup>

Interference suppressed in accordance with EN 55014 and EN 61000.

The machine comply with the safety class II/VDE 0700 

We reserve the right to make changes to the technical specifications.

The devices are manufactured in accordance with the provisions of EN 60335-1 and EN 50636-2-91 and fully comply with the provisions of the Product Safety Act.

Noise emission information in accordance with the German Product Safety Act (ProdSG) and the EC Machine Directive: the noise pressure level at the place of work can exceed 80 dB(A). In such cases the operator will require noise protection (e.g. wearing of ear protectors).



**Attention:** Noise protection! Please observe the local regulations when operating your device.

### 3. Safety instructions

 **Attention:** Using electric power tools, you must observe following fundamental safety instructions to protect yourself.

Read all these instructions before using the grass trimmer and observe them. Keep these safety instructions at a safe place.

#### 1) Instructions regarding to safe handling

- a) Wear goggles or properly fitted safety glasses, sturdy closed shoes with non-slip soles, gloves, snug-fitting work clothes and ear protectors (ear plugs or ear mufflers).
- b) Minors should never be allowed to use an electric trimmer. Never lend or rent your electric trimmer without these operating instructions.
- c) Do not use the trimmer if other persons, above all children, or animals are near the working area.
- d) Work calmly and stay alert. Operate the trimmer under good visibility and daylight conditions only.
- e) Before using the machine, the line and extension cords have to be checked for signs of damage or ageing. Do not use the trimmer when the cords are damaged or worn.
- f) Do not use damaged power supply cords, extension cords, couplings, plugs or cutting heads.
- g) Careless use can cause injuries to hand and feet by the rotating cutting elements. Do not switch on the unit when hands or feet are near the cutting elements.
- h) Warning! Danger of injury by the line cutting device. After replacing a spool or lengthening the cutting line, be sure to bring the unit onto normal working position before turning it on again.
- i) Never use metal cutting devices.
- j) Only use original spare parts.
- k) Always switch off the trimmer and disconnect the plug from the power supply before carrying out any maintenance or repair work on the unit. The device must always be switched off and the plug removed from the socket before all adjustments or cleaning, or before the connection is checked for creases or damage.
- l) Inspect cooling air slots on the motor housing at regular intervals for clog-ups and clean as necessary.

### 2) Maintenance

- a) Always switch off your trimmer and disconnect it from the power supply before taking a break and after finishing work. Do not forget maintenance. (Plug disconnected!) Only carry out maintenance and repairs described in these operating instructions.
- b) Children should be under supervision to ensure that they do not play with the device.
- c) Any other work should be performed by your dealer.
- d) Never use metal cutting devices.
- e) Clean the cutting head at regular intervals.
- f) Check the condition of the cutting head at frequent intervals. If the behaviour of the cutting head changes (vibration, noise), check immediately as follows: Switch off the trimmer, hold it firmly and bring the cutting head to a standstill by pressing it against the ground. Then disconnect plug from power supply. Check condition of cutting head - look for cracks.
- g) Have a damaged cutting head replaced immediately - even if it only has superficial cracks. Never attempt to repair a damaged cutting head.
- h) Inspect cooling air slots on the motor housing at regular intervals for clog-ups and clean as necessary.
- i) Clean plastic parts with a damp cloth. Do not use aggressive cleaning chemicals.
- j) Never hose down the electric trimmer!
- k) Store trimmer indoors in a dry, high or locked place and always keep out of reach of children.

### 3) General Instructions

1. Read the instructions manual
2. Have your dealer or a specialist show you how to operate your trimmer.
3. Before using the machine, the line and extension cords have to be checked for signs of damage or ageing. Do not use the trimmer when the cords are damaged or worn.
4. If the cord is damaged during utilisation, it must be disconnected immediately from the mains. **DO NOT TOUCH THE CORD BEFORE IT IS DISCONNECTED FROM THE MAINS.**
5. Do not use damaged power supply cords, extension cords, couplings, plugs or cutting heads.

6. Attention! Danger. The cutting head continues to rotate after switch-off (flywheel effect). Keep your fingers and feet well clear to avoid injury.
  7. Hold the extension cord so that it is always away from the rotating nylon line.
  8. For a safe operation, it is recommended to supply the machine over a fault current safety breaker (RCD) with a fault current not over 30 mA. Contact an electrician for further information.
  9. Before starting work check that your electric trimmer is in good condition and that it is operating properly. Pay special attention to the power supply cord, extension cord, power outlet, switch and cutting head.
  10. Attention: The mains connection line of this device must be replaced by the manufacturer's technical service personnel or a qualified electrician only!
  11. Only use extension cords that are approved for outdoor use and that are not lighter than rubber tube cords type H07 RN-F according to DIN/VDE 0282 with a diameter of at least 1.5 mm<sup>2</sup>. Couplings and plugs must be splashwater-proof. Never operate your trimmer without a properly mounted and secured safety cover. Check tightness of cutting head.
  12. Never tug the extension cord to disconnect the plug. Always grip the plug.
  13. Arrange the extension cord so that it cannot be damaged and does not cause a hindrance.
  14. Be careful not to chafe the extension cord on corners, pointed or sharp objects. Do not squeeze extension cord, e.g. through narrow gaps in doors or windows.
  15. Transporting the electric trimmer, e.g. carrying it to another site: Switch off the unit, disconnect the plug.
- #### 4) Operational Precautions
1. Make sure the open side of the protection guard is pointing away from yourself before you switch on the trimmer.
  2. Wear goggles or properly fitted safety glasses, sturdy closed shoes with non-slip soles, gloves, snug-fitting work clothes and ear protectors (ear plugs or ear muffers).
  3. Always hold your trimmer firmly - make sure you always maintain a good balance and secure footing.
  4. Use particular caution while working in dense growth areas where your view of the ground is obscured.
  5. Never leave your trimmer outdoors in rain.
  6. Do not cut wet grass or other growth. Never use in rain.
  7. Take special care in slippery conditions - on slopes and uneven ground.
  8. Work in a line across the slope and take special care when turning around.
  9. Watch for hidden obstacles such as tree stumps and roots to avoid stumbling.
  10. Avoid to use the trimmer in poor weather conditions, especially if there is a risk of a thunderstorm.
  11. Your electric trimmer is a high-speed, fast-cutting power tool. The electrical connection and cutting tool are potential sources of danger. Therefore, special safety precautions must be observed to reduce the risk of personal injury.
  12. Have your dealer or a specialist show you how to operate your trimmer.
  13. Children should be supervised to ensure that they do not play with the appliance.
  14. This appliance is not intended for use by persons (including children) with reduced physical, sensory or mental capabilities, or lack of experience and knowledge, unless they have been given supervision or instruction concerning use of the appliance by a person responsible for their safety.
  15. Be sure that anyone using your trimmer understands the information contained in these operating instructions. Children and youths under the age of 16 may not use the device.
  16. The user is responsible for safety for all persons in the working area of the device.
  17. You must be fit to operate an electric trimmer - rested, healthy and in good physical condition. If you get tired while operating your trimmer, take a break. Never work with an electric trimmer while under the influence of alcohol or drugs.
  18. The high-speed cutting head may catch and fling stones and other foreign objects a great distance. To reduce the risk of injury, ensure that bystanders / children and animals are at least 15 m (50 ft) away from your own position.
- Important notice - so your guarantee does not expire:
- Always keep the air-intake clean.
  - Never use a longer line than the blade retainer allows to use.

- Only use original monofilaments with 1,4 mm ø and original spools.
- Never press the cutting head on the ground, when doing this you brake the turned-on motor.
- Never hit the cutting head on a hard underground, otherwise you will unbalance and damage the motor shaft.

## 4. Before use



**WARNING!** Before assembly, make sure that the line trimmer is switched off and unplugged.

### Fitting the edging wheel (Fig. 2 and 3)

**NOTE:** Tank care when unwrapping both halves of edging wheel (7) not to discard the two assembly screws (ST3×12mm) attached.

1. Align both halves of the edging wheel (7) onto the line trimmer housing as shown (Fig.2).
2. Secure the edging wheel (7) in place with the two screws Supplied using a Phillips head screwdriver (Fig. 3).
3. When secured ensure that the edging wheel is free to rotate On the housing.

### Fitting the safety guard (Fig.4)

1. Slide the safety guard (9) in the recess under the edging wheel (7) and align with the screw from underneath with the One screws (ST4.2×15mm) supplied (Fig.4) using a Phillips head screwdriver.

**Note:** The edging wheel (7) should rotate on the trimmer housing and not come into contact with the safety guard (9) when both parts are fitted correctly.



**WARNING!** Never use the line trimmer unless the safety guard is properly fitted.

### Fitting the auxiliary handle (Fig. 5)

1. Place the auxiliary handle (2) on the bracket and adjust the angle to a comfortable position.
2. Insert bolt through the bracket and auxiliary handle (2), screw the auxiliary handle locking knob onto the bolt. Do not overtighten.

## 5. Preparing the line trimmer for use



**WARNING!** The line trimmer runs for a few seconds after it has been switched off. Let the motor come to a complete standstill before setting the tool down.

### Telescopic shaft adjustment (Fig.6)

1. The line trimmer shaft can be adjusted to suit the height of the operator. Loosen the telescopic quick lock (3).
2. Adjust the telescopic shaft (4) up or down to the appropriate height. Tighten the quick lock (3). Once adjustment is complete.

### Adjusting the cutting head (Fig. 7)

By adjusting the cutting head angle to any of the 4 preset angles the line trimmer can be used to trim under low hanging branches and shrubs or garden furniture.

Depress the head angle lock button (11) and adjust the cutting head to the desired angle. Release the button (11) and ensure that the cutting head locks in position.

### Edging mode (Fig. 8 and 9)



**WARNING!** Before marking this change, make sure that line trimmer is switched off and unplugged.

In order to use the line trimmer as an edger, adjust as follows:

1. Push the rotating head button (5) on the motor housing, then rotate shaft to the edging position.
2. Release rotating head button (5), ensure shaft firmly clicks into position and you hear the "click" sound.
3. The trimmer can now be used for edging (Fig. 9).

### Extension cord retainer (Fig.10)

To avoid detaching the extension cord always check that it is attached to the cord retainer (b) before using trimmer.

1. Make a loop with the extension cord and push it through the square hole under the grip of the On/Off switch (a).
2. Place the end of the loop round cord retainer (b) and ensure it is pulled firmly enough to prevent it from coming loose whilst operating the trimmer.
3. Connect the extension cord socket to the line trimmer cord plug

## 6. Starting the line trimmer

1. Connect the extension cord to a power supply.
2. To switch ON the line trimmer press the On/Off switch (a).
3. To switch OFF simply release the On/Off switch (a).



**WARNING!** The line trimmer runs for a few seconds after it has been switched off. Let the motor come to a complete standstill before setting the tool down.

## 7. Trimming grass and weeds



**WARNING!** Make sure that the work area is free of rocks, debris, lines and other foreign objects.

Your line trimmer will work at its best if you observe the following instructions:

- Never use the line trimmer without its safety devices.
- Do not cut grass when it is wet. The best results are achieved on dry grass.
- To switch ON your line trimmer, press the On/Off switch (a).
- To switch OFF your line trimmer, let go of the On/Off switch (a).
- Do not move the line trimmer against the grass until the switch is pressed, i.e. wait until the line trimmer is running before placing in grass.
- For the correct cutting action, swing the line trimmer from side to side as you walk forward, holding it at an angle of approx.30° as you do so.
- Make several passes to cut long grass shorter step by step from the top (Fig.11).
- Keep the line trimmer away from hard objects in order to avoid unnecessary line wear

**Note:** Periodically clean out the grass between the spool and the guard to prevent the tool from vibrating, ensure the line trimmer is switched off and unplugged.

## 8. Adjusting nylon line (Fig. 12 and 13)

Check the nylon line regularly if it is damaged or if it still has the correct length.

When cutting performance deteriorates: Hold the running trimmer above a patch of grass. Tap the cutting head on the ground. Note the fresh line will be advanced only if lines are still at least 2.5 cm (1 inch) long. If the lines are shorter: Switch off the trimmer, disconnect plug from power supply. Press in the spool and pull end of lines firmly outwards). If end of lines are not visible - see (replacement of spool).

Your trimmer has a thread cutting blade that continuously cuts the thread down to the appropriate length.

**Note:** Clean the thread cutting blade from grass remainders in order to guarantee an unaffected cutting performance.

**Attention:** Danger of injury through the cutting blade!

## 9. Replacement of spool (Fig. 14 and 15)



**WARNING!** Before making this change, make sure that line trimmer is switched OFF and unplugged.

First, switch off and unplug the device. Wait until the nylon thread has come to a halt. Then push the two locking devices 1 at the sides of the cutting head, and remove the cutting head cover 2 (fig. 14). Remove the used thread coil and put in the new coil 3 such, that one end of the thread comes out of each outlet at the sides of the cutting head (fig. 15). Please take care that the spring 4 is properly seated under the thread coil. Finally, close the cover by pushing it in its seat. Both locks must properly engage.

## 10. Trouble shooting

- **Trimmer does not work:** Check power supply (e.g. by testing on another socket or by means of a voltage tester). Should it still not work, although the socket is o.k., send it undismantled to an authorised service station for repair.
- **Cutting line disappears into spool:** Remove spool, pull end of line through the metal outlet and reinsert spool. In case nylon line is used up insert a new spool with line.

Do not make any other repairs on your own; have your trimmer checked and repaired by an authorised dealer.

**Note:** The manufacturer will not be responsible for any damage or injuries caused by the repair of the tool by an unauthorised person or by mishandling of the tool.

## 11. Storing

- Clean the unit thoroughly, especially the cooling air slots on the motor housing.
- Do not use water to clean the device.

- Store trimmer indoors in a dry, high or locked place and keep out of reach of children.

## 12. Repair service

Repairs to electric power tools should only be carried out by specialist electrical personnel.

## 13. Waste disposal and environmental protection

Dispose of the machine properly after it is worn out. Disconnect the mains cable in order to prevent misuse. Do not dispose of the machine with the household waste. In the interest of environmental protection, take it to a collection point for electric machines. Your responsible local authority can provide you with addresses and operating times. Also take the packaging materials and worn out accessories to the appropriate collection points.



**Only for EU countries**

**Do not discard electric tools in the household waste!**

In accordance with European Directive 2012/19/EC on waste electrical and electronic equipment and its implementation in national law, waste electric tools must be collected separately for environmentally-compatible re-use.

Recycling alternative to the return invitation:

Instead of returning the electric equipment, the owner is alternatively obligated to take part in the proper recycling in the case of relinquishment of ownership. The waste equipment can also be taken to a collection facility which disposes of it in the sense of the national recycling management and waste acts. This does not pertain to the accessory parts and auxiliary equipment without electrical components accompanying the waste equipment.

## 14. Spare parts

Please contact our service department if you need accessories or spare parts.

When working with this machine, do not use spare parts other than those recommended by us. Using spare parts not recommended by us can result in serious injuries to persons or damage to the machine.

The following information should be provided when ordering spare parts:

- Type of machine
- Item number of the machine

## 15. Warranty

For this electric tool, the company provides the end user - independently from the retailer's obligations resulting from the purchasing contract - with the following warranties:

The warranty period is 24 months beginning from the hand-over of the device which has to be proved by the original purchasing document. For commercial use and use for rent, the warranty period is reduced to 12

months. Wearing parts, rechargeable batteries and defects caused by the use of non fitting accessories, repair with parts that are not original parts of the manufacturer, use of force, strokes and breaking as well as mischievous overloading of the motor are excluded from this warranty. Warranty replacement does only include defective parts, not complete devices. Warranty repair shall exclusively be carried out by authorized service partners or by the company's customer service. In the case of any intervention of not authorized personnel, the warranty will be held void.

All postage or delivery costs as well as any other subsequent expenses will be borne by the customer.

## 16. EC Declaration of Conformity

We, **Ikra GmbH, Schlesierstraße 36, D-64839 Münster - Germany**, declare under our sole responsibility that the product **Grass Trimmer (PM)RT 600 DA**, to which this declaration relates correspond to the relevant basic safety and health requirements of Directives **2006/42/EC** (Machinery Directive), **2014/30/EU** (EMC-Guideline), **2011/65/EU** (RoHS-Guideline) and **2000/14/EC+2005/88/EC** (noise directive) incl. modifications. For the relevant implementation of the safety and health requirements mentioned in the Directives, the following standards and/or technical specification(s) have been respected:

**EN 60335-1:2012/A11:2014; EN 50636-2-91:2014**

**EN 62233:2008; AfPS GS 2014:01 PAK**

**EN 55014-1: 2017; EN 55014-2: 2015**

**EN 61000-3-2:2014; EN 61000-3-3:2013**

measured acoustic capacity level \* 93,9 dB(A)

guaranteed acoustic capacity level \* 96,0 dB (A)

\* Competent institution: 0036 TÜV Süd

Conformity assessment method to annexe VI / Directive 2000/14/EC

The year of manufacture is printed on the nameplate and can be additionally retrieved via the consecutive serial number

Münster, 29.05.2018



Matthias Fiedler, Senior Product Manager Ikra GmbH

Maintenance of technical documentation:

Ikra GmbH, Matthias Fiedler

Schlesierstrasse 36

64839 Münster, Germany

<b>CONTENU</b>	<b>Page</b>
<b>Images</b>	1 - 4
<b>Représentation et explication des pictogrammes</b>	5
<b>1. Objet d'emploi</b>	FR - 2
<b>2. Données techniques</b>	FR - 3
<b>3. Avis de sécurité</b>	FR - 4
1) Conseils pour le maniement sûr	
2) Maintenance	
3) Conseils généraux de sécurité	
4) Conseils pour l'utilisation	
<b>4. Avant utilisation</b>	FR - 6
Mise en place de la roue coupe-bordures	
Mise en place du carter de sécurité	
Mise en place de la poignée auxiliaire	
<b>5. Préparation à l'utilisation de la débroussailleuse</b>	FR - 6
Ajustement du manche télescopique	
Réglage de la tête de coupe	
Mode coupe-bordures	
Support pour rallonge	
<b>6. Démarrage de la débroussailleuse</b>	FR - 7
<b>7. Coupe de gazon</b>	FR - 7
<b>8. Rallonger le fil de coupe</b>	FR - 7
<b>9. Remplacement de la bobine</b>	FR - 7
<b>10. Incidents</b>	FR - 7
<b>11. Stockage</b>	FR - 8
<b>12. Service de réparation</b>	FR - 8
<b>13. Recyclage et protection de l'environnement</b>	FR - 8
<b>14. Pièce de rechange</b>	FR - 8
<b>15. Conditions de garantie</b>	FR - 8
<b>16. Déclaration de Conformité pour la CE</b>	FR - 8
<b>Service</b>	

## 1. Objet d'emploi

Les machines sont exclusivement prévues pour couper les bordures de pelouses. Un autre emploi ou un dérogatif, comme par ex. la coupe de buissons ou haies ou la tonte de pelouses en surface importante n'est pas considéré comme conforme. Le fabricant/fournisseur décline toute responsabilité pour les dommages qui en résultent. L'utilisateur en portera tous les risques et périls. Font également partie d'un emploi conforme le respect des instructions d'utilisation et le respect des conditions d'inspection, de maintenance et de sécurité.

Conserver en permanence les instructions d'utilisation sur le lieu d'emploi de la machine.

### Dangers résiduels

Même en cas d'utilisation conforme de l'appareil, il est impossible d'exclure totalement un certain risque résiduel. Selon le type et la construction de l'appareil, les dangers potentiels suivants peuvent émaner :

- Contact avec la partie non protégée du dispositif de coupe de fil (risques de coupures)
- Contact avec le fil de coupe en cours de fonctionnement (coupes)
- Contact avec les composants projetés du fil de coupe et les autres matériaux (risques de coupures, blessures visibles)
- Perte de l'audition en l'absence de la protection auditive requise pendant le travail (perte de l'ouïe)
- Contact avec le courant électrique à cause du câble d'alimentation défectueux ou coupé (choc électrique)
- Émissions nocives pour la santé de produits à couper et de particules de coupe.

Si les instructions contenues dans cette notice d'utilisation ne sont pas respectées, d'autres dangers résiduels peuvent apparaître à cause de l'utilisation non conforme.

Le produit est conçu pour être utilisé par des personnes de plus de 14 ans. En cas d'utilisation du produit par des enfants de plus de 8 ans ou des personnes ayant des capacités physiques, sensorielles ou mentales limitées ou de l'expérience et des connaissances insuffisantes, ils doivent être surveillés ou formés concernant l'utilisation sûre de l'appareil et des dangers en émanant. Les enfants ne doivent pas jouer avec la machine. Le nettoyage et l'entretien ne doivent pas être effectués par des enfants sans surveillance.

Les enfants doivent être surveillés afin de s'assurer qu'ils ne jouent pas avec la machine.

Certains dangers résiduels persistent toutefois malgré les mesures de sécurité spécifiques cités dans le mode d'emploi, les consignes de sécurité et les prescriptions de sécurité supplémentaires, par ex. la mise en service sans surveillance du produit. Si les instructions contenues dans cette notice d'utilisation ne sont pas respectées, d'autres dangers résiduels peuvent apparaître à cause de l'utilisation non conforme.

### Avertissement !

L'utilisation prolongée d'un outil soumet l'utilisateur à des vibrations susceptibles de causer un syndrome de Raynaud (se caractérisant par une décoloration des doigts) ou un syndrome du canal carpien.

Cet état diminue la capacité pour la main de ressentir et de réguler les températures, ce qui entraîne un engourdissement et des sensations de chaleur et peut endommager les nerfs et le système circulatoire, voire la mort des tissus.

Tous les facteurs entraînant le syndrome de Raynaud ne sont pas identifiés, mais le temps froid, fumer et les maladies qui concernent les vaisseaux sanguins et le système circulatoire, de même que les vibrations importantes et subies de manière prolongée figurent parmi les causes signalées. Pour réduire les risques de syndrome de Raynaud et de syndrome du canal carpien, respectez les précautions suivantes :

- Portez des gants et maintenez vos mains au chaud.
- Procédez à une maintenance correcte de l'appareil. Un outil dont les composants sont desserrés ou les amortisseurs endommagés ou usés entraînent des vibrations importantes.
- Maintenez une pression ferme mais n'enserrez pas constamment les poignées en exerçant une pression excessive. Observez de nombreuses pauses.

Les précautions susmentionnées ne peuvent pas exclure l'apparition du syndrome de Raynaud ou de syndrome du canal carpien. Il est recommandé aux personnes utilisant le matériel régulièrement et de manière prolongée de faire examiner avec attention l'état de leurs mains et de leurs doigts. Consultez immédiatement un médecin si vous constatez l'apparition des symptômes susmentionnés.



## Coupe-bordures électrique

### 2. Caractéristiques Techniques

Modèle	(PM)RT 600 DA	
Tension nominale	V~	220 - 240
Fréquence nominale	Hz	50
Consommation nominale	W	600
Vitesse de ralenti $n_0$	$\text{min}^{-1}$	9.300
Largeur de coupe	mm	320
Épaisseur de fil	mm	1,4
Réserve de fil	m	2 x 4
Système avance fil	entièrement automatique	
Poids	kg	2,5
Niveau de puissance acoustique (EN 50636-2-91:2014)	dB(A)	73,9 K=2,1 dB (A)
Vibration	$\text{m/s}^2$	8,2 K=3,3 $\text{m/s}^2$

Déparasité selon EN 55014 et EN 61000

Catégorie de protection: II/ VDE 0700 

Nous nous réservons le droit de procéder à des modifications techniques dans le cadre du perfectionnement permanent de nos produits.

Les appareils sont construits selon les prescriptions conformément à EN 60335-1 et EN 50636-2-91 et sont entièrement conformes aux prescriptions de la loi sur la sécurité de la production.

Les indications relatives aux émissions sonores de bruit sont conformes à la loi sur la sécurité de produit (ProdSG), voire à la Directive Machines de l'Union Européenne: le niveau de pression acoustique au lieu de travail peut dépasser 80 dB (A). Dans ce cas il convient de prévoir des mesures de protection acoustique pour l'opérateur(par ex. port de protègeoreilles).



**Attention:** protection contre le bruit ! Avant la mise en marche, informez-vous des prescriptions locales.

### 3. Avis de sécurité



**Attention!** Respecter impérativement les prescriptions et les avertissements de sécurité. Avant la première utilisation familiarisez-vous avec la machine. Conserver en permanence les instructions d'utilisation sur le lieu d'emploi de la machine.

#### 1) Conseils pour le maniement sûr

- a) Porter des lunettes de protection ou une autre protection pour les yeux, des chaussures compactes avec semelle antidérapante, des vêtements près du corps et des protège-oreilles insonorisants.
- b) Les mineurs ne sont pas autorisés à manier le coupe-bordures. Ne confier (prêter) le coupe-bordures qu'à des personnes qui se sont déjà familiarisées avec son utilisation.
- c) Ne pas utiliser le coupe-bordures si des personnes, notamment des enfants ou des animaux domestiques se trouvent à proximité.
- d) Travailler calmement, de manière bien réfléchie et seulement dans de bonnes conditions de visibilité et d'éclairage; veiller à ne mettre personne en danger! Travailler avec prudence !
- e) Avant l'emploi, vérifiez si le câble de branchement et la rallonge présentent des dommages ou des signes de vieillissement. Ne pas employer le coupe-bordures si les câbles sont endommagés ou usés.
- f) Ne pas utiliser des cordons d'alimentation, des rallonges électriques, des prises, des fiches électriques et des têtes de coupe endommagés.
- g) Toute négligence d'emploi peut provoquer des blessures aux pieds et aux mains en raison des éléments rotatifs de coupe. Mettez uniquement le moteur en marche lorsque les mains et les pieds sont éloignés de l'outil de coupe.
- h) Attention ! La lame destinée à couper le fil provoque une risque de blessures ! Après échange de la bobine, mettez l'appareil à la position normale de travail avant de la mise in marche.
- i) Jamais utiliser des dispositifs de coupe métalliques où adaptables.
- j) Employer exclusivement les pièces détachées d'origine.
- k) Retirez le connecteur de la prise avant

d'effectuer tous travaux sur la machine(-nettoyage, transport ..). Toujours éteindre l'appareil et retirer la fiche avant le réglage ou le nettoyage ou avant de contrôler si le câble est noué ou endommagé.

- l) Nettoyer les orifices de refroidissement du carter moteur, si nécessaire.

#### 2) Maintenance

- a) Avant l'interruption ou la fin du travail: Déconnecter la fiche électrique! Maintenance du coupe-bordures (la fiche électrique étant déconnectée!): N'effectuer que les interventions de maintenance décrites dans la notice d'emploi.
- b) Les enfants doivent être surveillés, afin de s'assurer qu'ils ne jouent pas avec l'appareil.
- c) Pour toute intervention sortant de ce cadre, s'adresser à un service après-vente.
- d) Employer exclusivement les pièces détachées d'origine.
- e) Dégager l'herbe de la tête de coupe à des intervalles réguliers.
- f) Vérifier l'état de la tête de coupe à intervalles réguliers et immédiatement si son comportement change (vibrations, bruits): Couper le moteur, maintenir très fermement le coupe-bordures. Freiner la tête de coupe jusqu'à ce qu'elle soit à l'arrêt en appuyant le coupe-bordures contre le sol, puis débrancher la fiche électrique. Vérifier la tête de coupe, faire attention aux fissures superficielles.
- g) Remplacer immédiatement la tête de coupe endommagée, même en cas de fissures superficielles minimes. Ne pas réparer une tête de coupe endommagée.
- h) Nettoyer les orifices de refroidissement du carter moteur, si nécessaire.
- i) Nettoyer les pièces en matière plastique au moyen d'un torchon humide. Les détergents puissants peuvent attaquer la matière plastique.
- j) Ne pas pulvériser d'eau sur le coupebordures !
- k) Ranger le coupe-bordures en toute sécurité dans un emplacement sec.

#### 3) Conseils généraux de sécurité

1. Lire le manuel d'utilisation avant de se servir de la machine
2. Se faire montrer le maniement sûr du

- coupe-bordures par le vendeur ou par une personne compétente.
3. Avant l'emploi, vérifiez si le câble de branchement et la rallonge présentent des dommages ou des signes de vieillissement. Ne pas employer le coupe-bordures si les câbles sont endommagés ou usés.
  4. Si le câble d'alimentation est endommagé, il doit être remplacé par le fabricant, son service après vente ou des personnes de qualification similaire afin d'éviter un danger. **NE PAS TOUCHER AU CÂBLE AVANT DE L'AVOIR RETIRÉ** de la prise.
  5. Ne pas utiliser des cordons d'alimentation, des rallonges électriques, des prises, des fiches électriques et des têtes de coupe endommagés.
  6. Attention ! Danger ! L'outil de coupe continue à tourner pendant un certain temps, après l'arrêt du moteur. Risque de blessures aux doigts et aux pieds!
  7. Tenir la rallonge électrique de telle sorte que le cordon de coupe rotatif ne puisse pas la toucher.
  8. La prise électrique doit être pourvue d'un disjoncteur à courant de défaut ou il faut intercaler un tel disjoncteur lors du branchement électrique. Pour tous renseignements complémentaires, contacter un électricien. Pour un emploi sûr il est conseillé d'alimenter la machine par l'intermédiaire d'un dispositif protecteur à courant de défaut (RCD) de moins de 30 mA.
  9. Avant chaque utilisation, vérifier que le coupe-bordures soit en parfait état de fonctionnement et conforme aux prescriptions et aux règles de sécurité. Le cordon d'alimentation, la rallonge électrique, la fiche électrique, le commutateur et la tête de coupe doivent notamment faire l'objet d'un contrôle
  10. Attention: la ligne de branchement sur secteur du présent appareil ne peut être remplacée que par le service après-vente du fabricant ou par un électricien professionnel.
  11. N'utilisez que des câbles de rallonge autorisés pour l'emploi à l'extérieur ; ils ne doivent en aucun cas être plus légers que les câbles en caoutchouc H07 RN-F conformes à la norme DIN/VDE 0282 de 1,5 mm<sup>2</sup> minimum. Les fiches électriques et les prises des rallonges électriques doivent être étanches aux projections d'eau. N'utiliser le coupe-bordures qu'avec un capot protecteur en parfait état et veiller à ce que la tête de coupe soit bien fixée et serrée.
  12. Ne pas tirer sur le cordon pour déconnecter la fiche de la prise électrique, mais saisir la fiche électrique.
  13. Poser la rallonge électrique de telle sorte qu'elle ne soit pas endommagée et ne présente pas de risque de trébuchement.
  14. Laisser la rallonge électrique à l'écart des bords coupants, des objets pointus ou effilés et veiller à ne pas l'écraser, par exemple, dans des fentes de portes ou des ouvertures de fenêtres.
  15. Pour un transport du coupe-bordures de courte durée, par exemple à un autre emplacement de travail: Relâcher le commutateur, tirer la prise!

#### 4) Conseils pour l'utilisation

1. Lors de la mise en marche du coupeherbe, le capot protecteur doit être orienté en direction du corps de l'opérateur.
2. Porter des lunettes de protection ou une autre protection pour les yeux, des chaussures compactes avec semelle antidérapante, des vêtements près du corps et des protège-oreilles insonorisants.
3. Toujours maintenir fermement le coupe-bordures, toujours veiller à avoir une position confortable et stable.
4. Prendre des précautions particulières dans des terrains difficiles, à végétation dense !
5. Ne pas laisser le coupe-bordures en plein air sous la pluie.
6. Ne pas couper de l'herbe mouillée! Ne pas utiliser le coupe-bordures sous la pluie.
7. Attention, on risque de glisser sur terrains en pente ou irréguliers !
8. Sur terrains en pente, ne faucher qu'en direction oblique par rapport à la pente, attention en tournant !
9. Se méfier des souches d'arbres et des racines, ils risquent de vous faire trébucher!
10. Ne pas utiliser de coupe-bordures lorsque les conditions météorologiques sont défavorables, principalement en cas de risque d'orage.
11. La grande vitesse de l'outil de coupe et l'alimentation électrique comportent des risques particuliers. Le travail avec le coupe-bordures nécessite donc des précautions de sécurité particulières.
12. Se faire montrer le maniement sûr du coupe-bordures par le vendeur ou par une personne compétente.

13. Cet appareil n'est pas sensé être utilisé par des personnes (y compris des enfants) aux capacités physiques, sensorielles ou mentales limitées ou manquant d'expérience et/ou de connaissances, sauf si, pour leur sécurité, elles sont sous la surveillance d'une personne responsable ou encore si cette dernière leur a exactement indiqué comment utiliser l'appareil.
14. Les mineurs ne sont pas autorisés à manier le coupe-bordures. Ne confier (prêter) le coupe-bordures qu'à des personnes qui se sont déjà familiarisées avec son utilisation. Dans tous les cas, toujours y joindre la notice d'emploi! Les adolescents de moins de 16 ans ne sont pas autorisés à utiliser l'appareil.
15. L'utilisateur est responsable vis-à-vis de tiers dans le rayon d'utilisation de l'appareil.
16. Pour travailler avec un coupe-bordures, il est indispensable d'être bien reposé et en bonne santé, c'est-à-dire en bonne condition physique et mentale. Faire des pauses à temps! Ne pas travailler sous l'influence de l'alcool ou des drogues.
17. A part l'utilisateur, ni les personnes (enfants!) ni les animaux ne doivent se trouver dans un rayon de 15 m autour de l'appareil étant donné que la tête de coupe rotative peut projeter des pierres, objets, ... etc.

Instructions importantes pour ne pas perdre le droit à la garantie:

- Gardez les orifices de refroidissement moteur toujours propre.
- Ne travaillez pas avec un fil de coupe d'une longueur supérieure.
- N'utilisez que les bobines et les fils de rechange d'origine de 1,4 mm Ø.
- N'appuyez pas la tête de coupe tournante sur le sol afin d'éviter la surchauffe du moteur.
- Ne frappez pas la tête tournante par terre pour ne pas courir le risque de déséquilibrer l'axe du moteur.

#### 4. Avant utilisation

 **AVERTISSEMENT!** Avant de procéder à l'assemblage, veillez à ce que la débroussailleuse soit arrêtée et débranchée.

**Mise en place de la roue coupe-bordures** (Fig. 2 e 3)

**REMARQUE:** Lorsque vous déballez les deux moitiés de la roue coupe-bordures (8), veillez à ne pas jeter les deux vis d'assemblage (ST3×12 mm) raccordées.

1. Alignez les deux moitiés de la roue coupe-bordures (8) sur le carter de la débroussailleuse conformément à l'illustration (fig. 1).
2. Au moyen des deux vis fournies, fixez la roue

coupe-bordures (7) à l'aide d'un tournevis cruciforme (fig. 3).

3. Une fois la roue coupe-bordures fixée, vérifiez qu'elle peut tourner sans encombre sur le carter.

**Mise en place du carter de sécurité** (Fig. 4)

1. Faites glisser le carter de sécurité (9) dans le renforcement situé sous la roue coupe-bordures (7), et alignez-le avec la vis par le dessous avec une vis (ST 4,2×15 mm) fournie (Fig. 4) au moyen d'un tournevis cruciforme.

**Remarque:** La roue coupe-bordures (7) doit tourner sur le carter de la débroussailleuse et ne pas entrer en contact avec le carter de sécurité (9) lorsque les deux pièces sont fixées correctement.

 **AVERTISSEMENT!** N'utilisez jamais la débroussailleuse si le carter de sécurité n'est pas fixé correctement.

**Mise en place de la poignée auxiliaire** (Fig. 5)

1. Placez la poignée auxiliaire (2) sur le support et réglez l'angle dans une position confortable.
2. Insérez le boulon dans le support et la poignée auxiliaire (2), le bouton de fixation de la poignée auxiliaire sur le boulon. Évitez de trop serrer.

#### 5. Préparation à l'utilisation de la débroussailleuse

 **AVERTISSEMENT!** La débroussailleuse continue de fonctionner quelques secondes après son arrêt. Avant de poser l'outil, attendez que le moteur parvienne à un arrêt complet.

**Ajustement du manche télescopique** (Fig. 6)

1. Le manche de la débroussailleuse peut être adapté à la taille de l'opérateur. Desserrez le verrouillage rapide télescopique (3).
2. Allongez ou raccourcissez le manche télescopique (4) en fonction de la hauteur voulue. Une fois le réglage terminé, serrez le verrouillage rapide (3).

**Réglage de la tête de coupe** (Fig. 7)

En ajustant l'angle de la tête de coupe sur l'un des 4 angles prédéfinis, vous allez pouvoir utiliser la débroussailleuse afin de tailler sous des branches basses, des buissons ou du mobilier de jardin.

Appuyez sur le bouton de verrouillage de l'angle de tête (11), et réglez la tête de coupe à l'angle souhaité. Relâchez le bouton (11) et veillez à ce que la tête de coupe se verrouille en position.

**Mode coupe-bordures** (Fig. 8 e 9)

 **AVERTISSEMENT!** Avant de changer de mode, veillez à ce que la débroussailleuse soit arrêtée et débranchée.

Pour pouvoir utiliser la débroussailleuse en tant que coupe-bordures, procédez aux réglages suivants:

1. Appuyez sur le bouton de la tête rotative (5) qui se trouve sur le carter du moteur, puis faites tourner le manche en position coupe-bordures.
2. Relâchez le bouton de la tête rotative (5) veillez à ce

que le manche s'enclenche fermement en position. Vous devez entendre un clic.

- La débroussaileuse est désormais prête à l'emploi en tant que coupe-bordures (Fig. 9).

### Support pour rallonge (Fig. 10)

Pour éviter de déconnecter la rallonge, vérifiez toujours qu'elle est raccordée au support pour cordon (b) avant d'utiliser la débroussaileuse.

- Faites une boucle avec la rallonge et poussez-la à travers le trou carré situé sous la poignée du bouton On/Off (a).
- Placez l'extrémité de la boucle autour du support pour cordon (b), et veillez à tirer suffisamment dessus afin d'éviter que la rallonge ne se relâche pendant l'utilisation de la débroussaileuse.
- Raccordez le connecteur de la rallonge à la prise de la débroussaileuse.

### 6. Démarrage de la débroussaileuse

- Raccordez la rallonge à une alimentation électrique.
- Pour ALLUMER la débroussaileuse, appuyez sur le bouton On/Off (a).
- Pour ÉTEINDRE la débroussaileuse, relâchez simplement le bouton On/Off (a).



**AVERTISSEMENT!** La débroussaileuse continue de fonctionner quelques secondes après son arrêt. Avant de poser l'outil, attendez que le moteur parvienne à un arrêt complet.

### 7. Taille



**AVERTISSEMENT!** Veillez à ce que la zone de travail soit exempte de pierres, débris, câbles et autres corps étrangers.

Vous optimiserez le fonctionnement de votre débroussaileuse en respectant les instructions suivantes:

- N'utilisez jamais la débroussaileuse si les dispositifs de sécurité ne sont pas en place.
- Ne coupez jamais de l'herbe humide. Vous obtiendrez des résultats optimaux sur de l'herbe sèche.
- Pour ALLUMER votre débroussaileuse, appuyez sur le bouton On/Off (a).
- Pour ÉTEINDRE votre débroussaileuse, relâchez le bouton On/Off (a).
- Ne placez pas la débroussaileuse contre l'herbe avant d'avoir appuyé sur le bouton. Autrement dit, attendez que la débroussaileuse fonctionne avant de la placer dans l'herbe.
- Pour que la coupe se déroule correctement, balancez la débroussaileuse d'un côté, puis de l'autre pendant que vous avancez en la tenant à un angle d'env. 30°.
- Pour couper de l'herbe longue, faites plusieurs passages en la coupant de plus en plus court (fig. 11).
- N'approchez pas la débroussaileuse d'objets durs afin d'éviter toute usure prématurée du fil

**Remarque:** Éliminez régulièrement l'herbe se trouvant entre la bobine et le carter afin d'empêcher que l'outil ne vibre. Pour ce faire, veillez à ce que la débroussaileuse soit arrêtée et débranchée.

### 8. Rallonger le fil de coupe (Fig. 12 e 13)

Vérifiez régulièrement que le fil de nylon ne comporte pas de dégradations et que le fil présente toujours la longueur prescrite.

Si le rendement de coupe baisse: Mettre l'appareil en marche et le tenir au-dessus d'une surface de gazon. Appuyer légèrement la tête de coupe sur le sol. La sortie du fil, en appuyant sur le sol, est assurée si l'extrémité (les extrémités) du fil a (ont) une longueur d'au moins de 2,5 cm. Si l'extrémité (les extrémités) du fil est (sont) plus courte(s): Arrêter l'appareil. Retirer la fiche électrique. Pousser la bobine jusqu'en butée et tirer vigoureusement sur l'extrémité (les extrémités) du fil. Si l'extrémité (les extrémités) du fil n'est (ne sont) pas visible(s) - voir Remplacement de la bobine.

Votre coupe-bordure dispose d'une lame pour la coupe du fil, qui réajuste à chaque fois le fil à la longueur correcte.

**Attention:** Ne pas laisser de restes d'herbe sur la lame, afin que sa qualité de coupe n'en soit pas entravée.

**Attention:** Il est conseillé de manier les lames avec prudence en raison du risque de blessure.

### 9. Remplacement de la bobine (Fig. 14 e 15)



**AVERTISSEMENT!** Avant de procéder à ce remplacement, veillez à ce que la débroussaileuse soit arrêtée et débranchée.

Tout d'abord arrêter l'appareil et débrancher la prise. Patienter jusqu'à ce que le fil de nylon soit également à l'arrêt. Presser ensuite les deux dispositifs de verrouillage latéraux 1 sur la tête de coupe et ôter par le haut le couvercle 2 de la tête de coupe (ill. 9). Retirer la bobine de fil vide et placer la nouvelle bobine 3 de manière à ce qu'une fin de fil sorte sur le côté de la tête de coupe par l'ouverture réservée à cet effet (ill. 10). Veiller à ce que le ressort 4 soit bien placé comme il faut sous la bobine de fil. Refermer ensuite le couvercle en exerçant une pression, afin que les dispositifs de verrouillage s'enclenchent correctement.

### 10. Incidents

- L'appareil ne fonctionne pas:** Vérifiez s'il y a du courant (par ex: en branchant un autre appareil électro-portatif). Si l'appareil ne fonctionne pas, donnez la coupe-bordures à l'atelier spécialisé ou au service après-vente de l'usine.
- Le fil nylon disparaît dans la bobine ou la cassette:** Démontez la bobine ou la cassette comme indiqué plus haut (Remplacement de la bobine), mettre une nouvelle bobine - si nécessaire -, faire passer le fil par les ouvertures latérales et remontez l'ensemble de la tête.

Ne réparez pas en cas d'autres incidents, adressez vous à un spécialiste. En cas de panne ou si vous avez besoin de pièces de rechange, veuillez vous adresser à votre fournisseur habituel.

**Remarque:** La société Ozito Industries décline toute responsabilité quant aux blessures ou dommages dus à la mauvaise utilisation de l'outil ou à sa réparation par un personnel non autorisé.

## 11. Stockage

- Nettoyer l'appareil à fond, tout particulièrement les orifices de refroidissement moteur.
- Ne jamais utiliser d'eau pour le nettoyage.
- Conserver l'appareil à un endroit sec et sûr. Le mettre à l'abri de toute utilisation non autorisée (par exemple hors de portée des enfants).

## 12. Service de réparation

Les réparations des outils électriques devront être uniquement effectuées par un électricien spécialisé. Veuillez décrire l'erreur constatée lorsque vous envoyez l'appareil en réparation.

## 13. Recyclage et protection de l'environnement

Une fois l'appareil hors d'état, procédez à son élimination conformément aux dispositions. Débranchez le câble secteur afin d'éviter toute utilisation abusive. Ne jetez pas l'appareil avec les ordures ménagères. Dans un but de protection de l'environnement, remettez-le à un centre de collecte spécialisé dans les appareils électriques. Votre commune se fera un plaisir de vous fournir les adresses et horaires d'ouverture correspondants. Remettez également les matériaux d'emballage et accessoires usés aux centres de collecte prévus.



**Uniquement en ce qui concerne les pays de l'UE. Ne jetez pas les outils électriques avec les ordures ménagères!**

Conformément à la directive européenne 2012/19/CE sur les anciens appareils électriques et électroniques et à la mise en oeuvre de la législation nationale, les outils électriques usés doivent être triés à part et remis à un centre de recyclage.

Alternative de recyclage aux exigences de retour:

Au lieu d'un renvoi, le propriétaire de l'appareil électrique est tenu d'assurer une valorisation. L'ancien appareil peut à ces fins être confié à un centre de reprise qui se chargera de son élimination conformément aux lois nationales sur le recyclage et les déchets. Ne sont pas concernés les accessoires joints aux anciens appareils et les consommables sans composants électriques.

## 14. Pièces de rechange

Si vous avez besoin d'accessoires ou de pièces de rechange, veuillez vous adresser à notre service après-vente. N'utilisez pour travailler avec cet appareil que des pièces supplémentaires recommandées par notre entreprise. Dans le cas contraire, l'utilisateur ou des personnes se trouvant à proximité pourraient subir de graves blessures et l'appareil pourrait être endommagé.

Lors de la commande de pièces de rechange, les indications suivantes doivent être fournies:

- Type de l'appareil
- Référence de l'appareil

## 15. Conditions de garantie

Indépendamment des obligations ressortant du contrat de vente conclu par le fournisseur avec le consommateur final, nous accordons pour cet appareil la garantie suivante:

La période de garantie est de 24 mois et entre en vigueur à la remise de l'outil qui sera justifiée par présentation du bon d'achat original. En cas d'utilisation commerciale ou de location, la période de garantie se limite à 12 mois. Les pièces d'usure, les accus et les dommages dus à l'utilisation de pièces non conformes, à des réparations effectuées avec des pièces non originales, à l'exercice de la force, à des coups, une destruction ou une surcharge intentionnelle du moteur sont exclus de la garantie. Les échanges sous garantie ne concernent que les pièces défectueuses et non les appareils complets. Les réparations sous garantie ne peuvent être effectuées que par des ateliers autorisés ou par le service après-vente de l'usine. La garantie s'éteint en cas d'intervention étrangère au fournisseur agréé.

Les frais de port, d'expédition et autres frais annexes sont à la charge du client.

## 16. Déclaration de Conformité pour la CE

Nous, **Ikra GmbH, Schlesierstraße 36, D-64839 Münster - Germany**, déclarons sous notre seule responsabilité que le produit **Coupe-bordures électrique (PM)RT 600 DA**, faisant l'objet de la déclaration sont conformes aux prescriptions fondamentales en matière de sécurité et de santé stipulées dans les Directives de la **2006/42/EG** (directive relative aux machines), **2014/30/EU** (directive EMV), **2011/65/EU** (directive RoHS) et **2000/14/EG+2005/88/EG** (directives en matière de bruit) modifications incluses. Pour mettre en pratique dans les règles de l'art les prescriptions en matière de sécurité et de santé stipulées dans les Directives de la CEE, il a été tenu compte des normes et/ou des spécifications techniques suivantes:

**EN 60335-1:2012/A11:2014; EN 50636-2-91:2014  
EN 62233:2008; AfPS GS 2014:01 PAK  
EN 55014-1: 2017; EN 55014-2: 2015  
EN 61000-3-2:2014; EN 61000-3-3:2013**

niveau sonore mesuré\* 93,9 dB(A)  
niveau sonore garanti \* 96,0 dB (A)

\* Service compétent: 0036 TÜV Süd

Procédure d'évaluation de conformité voir annexe VI / directive 2000/14/CE

L'année de fabrication est indiquée sur la plaque de l'appareil et est également repérable sur le numéro de série consécutif.

Münster, 29.05.2018

Matthias Fiedler, Senior Product Manager Ikra GmbH

La documentation technique est conservée pa:  
Ikra GmbH, Matthias Fiedler  
Schlesierstrasse 36  
64839 Münster, Germany





# SERVICE



Aktuelle Service-Adressen finden Sie immer unter:  
Latest service addresses can be found under:  
Vous trouvez nos adresses SAV sous:  
Las direcciones actuales para asistencia técnica  
las encuentran siempre con:

[www.ikramogatec.com](http://www.ikramogatec.com)

## **DE** Ikra Mogatec - Service

c/o Mogatec Moderne Gartentechnik GmbH  
Max-Wenzel-Str. 31, 09427 Ehrenfriedersdorf  
☎ +49 3725 449-335  
✉ +49 3725 449-324

## **AM** UNITOOLS LLC

Davit Anghagit, 4  
0002 Yerevan  
☎ +374 10 239697  
✉ +374 10 239697

## **AT** ikra - Reparatur Service

c/o Mogatec Moderne Gartentechnik GmbH  
Max-Wenzel-Str. 31, 09427 Ehrenfriedersdorf  
Deutschland  
☎ +43 7207 34115  
✉ +49 3725 449-324

## **BE** QBC Machinery

Europaplein 19 bus 21  
3620 Lanaken  
☎ Hotline: 0800 17627

## **BG** GARDEN SPECIALISTS Ltd

2 Lozenski put Str.  
Sofia  
☎ +359 2 44 11 665

## **CH** Wetec Service und Verkauf AG

Täferstrasse 14  
5405 Baden-Dättwil  
☎ +41 56 622 74 66  
✉ +41 56 622 89 62

## **CY** Lambrou Agro Ltd.

11 Othellos Street, Dalí Industrial Zone  
2540 Nicosia  
☎ Tel.: +357 22667908  
✉ +357 22667157

## **CZ** Drupol

T.G. Masaryka 81/833  
277 13 Kostelec nad Labem  
☎ +420 326 981 228  
✉ +420 326 990 012

## **DK** Bahn-Larsen Skov- Have- og Parkmaskiner

Vinkelvej 28  
7840 Højslev  
☎ +45 48 28 70 20

## **EE** Hooldusbuss OÜ

Kabelikopli tee, 5  
79221 Kohila vald, Raplamaa  
☎ +372 56 678 672

## **ES** Yaros Dau

C/ Puigpaltre nº 48, Polígono Industrial UP4  
17820 Banyoles (Girona)  
☎ +34 902 555 677  
✉ +34 972 57 36 00  
Horario: de 09:00 a 13:00 y 15:00 a 18:00

## **FR** Ikra Service France, ZI de la Vigne

20 Rue Hermes, Bâtiment 5  
31190 Auterive  
☎ +33 5 615078 94  
✉ +33 5 342807 78

## **GB** BGR8 Ltd. c/o Seabourne Group

South Portway Close  
Round Spinney  
GB-Northampton, NN3 8RH  
☎ UK/N.Ireland: 0344 824 3524  
✉ customerservice@b-gr8.co.uk

## **GR** Panos Vrontanis & Co

3 Molas Street  
13671 Aharnes  
☎ +30 210 2402020  
✉ +30 210 2463300

## **HR** VAR - ERCO d.o.o.

Stipana Vilova 14A  
10090 ZAGREB  
☎ +385 91 571 3164  
✉ +385 1 3454 906

## **HU** Tooltechnic Kft.

Budaörsi út 165.  
1112 Budapest  
☎ +36 1 330 4465  
✉ +36 1 283 6550

## **IN** Agritech Floritech Inc.

206 - B Rajindera Arihant Tower  
B-1 Community Centre Janak Puri  
New Delhi - 110058 / India  
☎ +91 11 45662679  
✉ +91 11 25597432

## **IR** BGR8 Ltd. c/o Seabourne Group

South Portway Close, Round Spinney  
Northampton, NN3 8RH  
☎ +353 1890 8823 74  
✉ +44 113 385 1115  
✉ enquiries@gardenhomepower.com

## **IT** Ikra Service Italia, by BRUMAR

Loc. Valgera 110/B  
14100 ASTI (AT)  
☎ +39 0141 477309  
✉ +39 0141 440385

## **JO** Taha & Qashou Agri Co. (LLC)

205 Mekka Street  
Amman 11821, Jordan  
☎ +962 6 585 0251  
✉ +962 6 582 5728

## **LT** Ikra Mogatec official store / Customer service

Kalvarijų str. 206  
Vilnius LT-08314  
☎ +37064176434 / +37122338801  
✉ info@fokusgroup.lt

## **LU** Bobinage Georges Back

53, Rue Nic. Meyers  
4918 Bascharage  
☎ +352 507622  
✉ +352 504889

## **MD** OLSOM S.R.L.

Mateevici Str., 38/1  
2009 Chisinau  
☎ +373 22 214075  
✉ +373 22 225009

## **MK** FEROELEKTRO D.O.O.

Str.Nikola Paragunov br.35A/3  
1000 Skopje  
☎ +389 2 3063190  
✉ +389 2 3063190

## **NL** Muldertechniek

Noorderkijl 1  
9571 AR 2 e Exloermond  
☎ +31 599 745024  
✉ +31 599 672650

## **NO** Maskin Importeure

Verpetveien 34  
1540 Vestby  
☎ +47 64 95 35 00  
✉ +47 64 95 35 01

## **PL** ikra Service Polska

ul. Ostrogora 18A  
01-163 Warszawa  
☎ +48 22 4245420 / 22 3926058  
✉ +48 22 4335045

## **PT** Cabostor LDA.

Zona Ind. do Salgueiro, Lote 29 Pav.B  
3530-259 Mangualde  
☎ +351 939 134 145  
✉ +351 232 619 431  
✉ Spv.ikra@vilcol.pt

## **RO** BRONTO COMPROD S.R.L.

Str. Corneliu Coposu nr. 35-37  
400235 Cluj-Napoca  
☎ +40 264 435 337  
✉ +40 264 406 703

## **SE** ikra Service

Verkstadsatan 8  
57341 Tranås  
☎ +46 763 268982  
✉ ikrawinbladh@gmail.com

## **SI** BIBIRO d.o.o.

Trzaska cesta 233  
1000 Ljubljana  
☎ +386 1 256 4868  
✉ +386 1 256 4867

## **SK** AGF Invest s.r.o.

Hlinikova 365/39  
95201 Vrable 1  
☎ +421 02 62 859549  
✉ +421 02 62 859052

## **TR** ZIMAS Ziraat Makinaları Sanayi ve Ticaret A.Ş.

1202/1 Sokak No:101/G Yenışehir  
35110 IZMİR  
☎ +90 232 4580586 - 4591581  
✉ +90 232 4572697

## **UA** ikra Україна

ул.Скляренка, 9 оф. 302  
04073 Киев  
☎ +380 67 2458836  
✉ info@ikramogatec.com.ua