

Einsatz LED Elektrokamin

Modell Nr. EF279A

Kompatibel mit der Kaminverkleidung MT279A/MT279B

Installations- und Bedienungsanleitung

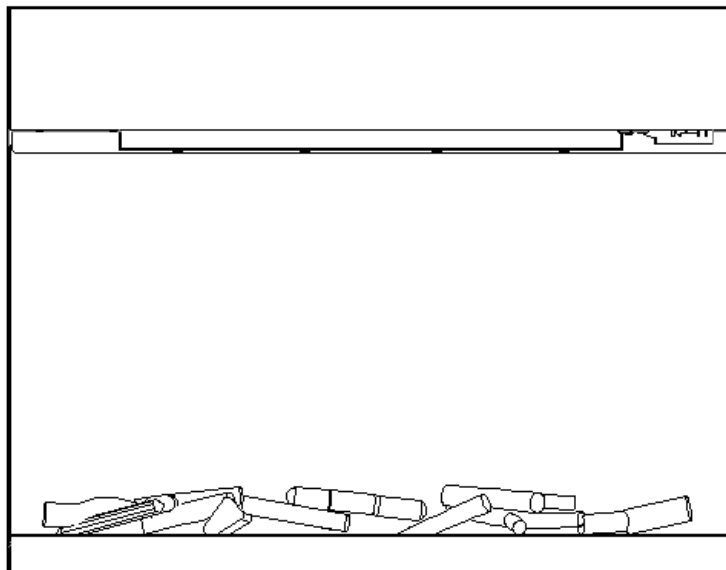

Dieses Produkt ist nur für gut isolierte Räume oder für den gelegentlichen Gebrauch geeignet.

Bitte lesen Sie vor der Installation und Anwendung, die Anweisung sorgfältig durch und bewahren diese für zukünftige Referenzen auf.

INHALT

1. Wichtige Sicherheitshinweise	1
2. Technische Spezifikationen	3
3. Teile und Hardware	4
4. Geräteabmessung	6
5. Installationsanleitung	6
6. Bedienungsanleitung	10
6a. Manuelle Systemsteuerung	11
6b. Fernbedienung	12
7. Instandhaltung	20
8. Entsorgung	21

1. WICHTIGE SICHERHEITSHINWEISE

- 1.1 Lesen Sie alle Anweisungen sorgfältig durch, bevor Sie das Gerät nutzen.**
- 1.2 Dieses Gerät ist nur für den Innengebrauch vorgesehen.** Dieses Gerät ist nicht für den Gebrauch außerhalb des Hauses und **nur für gut isolierte Räume oder gelegentlichen Gebrauch geeignet.**
- 1.3 Verwenden Sie dieses Gerät nicht in unmittelbarer Nähe von Bad, Dusche oder Schwimmbecken.
- 1.4 Der Kamin kann nicht als freistehendes Gerät genutzt werden. Er muss immer an der Wand, der Kaminverkleidung, dem Boden o.Ä. befestigt werden.
- 1.5 Der Kamin darf nicht unmittelbar unter einer Steckdose liegen.
- 1.6 Das Gerät muss geerdet sein.
- 1.7 Das Gerät darf nicht über ein externes Schaltgerät, z. B. eine Zeitschaltuhr oder an einem Stromkreis angeschlossen werden, der regelmäßig vom Netzgerät ein- und ausgeschaltet wird, um die Gefahr durch versehentliches Zurücksetzen des Temperaturbegrenzers zu vermeiden.
- 1.8 Halten Sie den Netzstecker nach der Installation zugänglich.

1.9 Wenn das Netzkabel beschädigt ist, muss es vom Hersteller, seinem autorisierten Servicecenter oder einer Fachkraft repariert werden.

1.10 **NICHT ABDECKEN:**  **Achtung:** Um eine Überhitzung zu vermeiden, decken Sie das Gerät nicht ab.

1.11 Um eine Brandgefahr zu vermeiden, halten Sie Textilien, Vorhänge oder andere brennbare Materialien mindestens 1 Meter vom Luftauslass entfernt.

1.12 Halten Sie das Netzkabel von heißen Oberflächen fern. Verlegen Sie das Netzkabel nicht vor dem Gerät.

1.13 Verwenden Sie das Gerät nicht in Räumen, in denen sich explosives Gas (z. B. Benzin) oder Lösungsmittel, Leim, Aerosol oder in brennbaren Farben befinden, da diese sich entzünden können.

1.14 Kinder dürfen nicht mit dem Gerät spielen.

1.15 Kinder unter 3 Jahren sollten ferngehalten werden, es sei denn, sie werden ständig überwacht.

1.16 Die Reinigung und Wartung darf nicht von Kindern vorgenommen werden.

1.17 Kinder im Alter von 3 bis 8 Jahren dürfen das Gerät nicht anschließen, regulieren, reinigen oder Wartungsarbeiten durchführen.

1.18 Kinder im Alter von 3 bis 8 Jahren können das Gerät nur dann ein- / ausschalten, wenn es in seiner 1.17 vorgesehenen normalen Betriebsstellung aufgestellt

oder installiert wurde. Zusätzlich müssen Anweisungen zur sicheren Verwendung des Geräts erteilt worden sein.

1.19 Dieses Gerät kann von Kindern ab dem Alter von 8 Jahren und Personen mit eingeschränkten physischen, sensorischen oder geistigen Fähigkeiten oder mangelnder Erfahrung und Kenntnissen verwendet werden, wenn sie die Aufsicht über den sicheren Umgang mit dem Gerät erhalten und die Gefahren verstanden haben.

1.20 Verwenden Sie dieses Gerät nicht in kleinen Räumen, wenn diese von Personen besetzt sind, die den Raum nicht alleine verlassen können, es sei denn, er wird ständig überwacht.

2. TECHNISCHE SPEZIFIKATION

Modell Nr.: EF279A

Versorgungsspannung: AC 220-240V 50Hz

Maximaler Energieverbrauch: 2KW

Verbrauch für Flammeneffekt: 10.5W

LED-Licht Bodenwanne: 2W

Verbrauch für Stimmungslicht: 0.5W,

Wärmeleistung:

Nennwärmeleistung (Pnom): 2KW

Mindestwärmeleistung (Richtwert) (Pmin): 1KW

Maximale kontinuierliche Wärmeleistung (Pmax): 2KW

Hilfsstromverbrauch :

Bei Nennwärmeleistung (elmax): 12.5W

Bei Mindestwärmeleistung (elmin): 12.0W

Bei Bereitschaftszustand (elSB): 0.49W

Art der Wärmeleistung / Raumtemperaturkontrolle





einstufige Wärmeleistung, keine Raumtemperaturkontrolle	Nein
Zwei oder mehr manuell einstellbare Stufen, keine Raumtemperaturkontrolle	Nein
Raumtemperaturkontrolle mit mechanischem Thermostat	Nein
mit elektronischer Raumtemperaturkontrolle	Ja
elektronische Raumtemperaturkontrolle und Tageszeitregelung	Ja
elektronische Raumtemperaturkontrolle und Wochentagsregelung	Ja

Sonstige Regelungsoptionen

Raumtemperaturkontrolle mit Präsenzerkennung	Nein
Raumtemperaturkontrolle mit Erkennung bei offener Fenster	Ja
mit Fernbedienungsoption (Abstandssteuerung)	Nein
Mit adaptiver Regelung des Heizbeginns	Ja
Mit Betriebszeitbegrenzung	Nein
Mit Schwarzkugelsensor	Nein

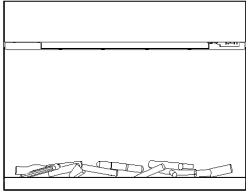
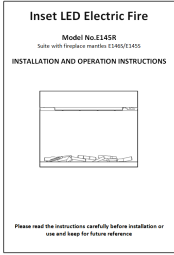
3. TEILE UND HARDWARE

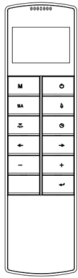
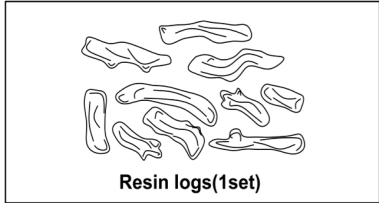
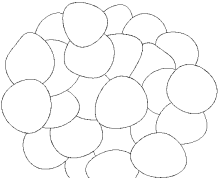
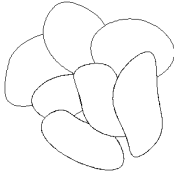
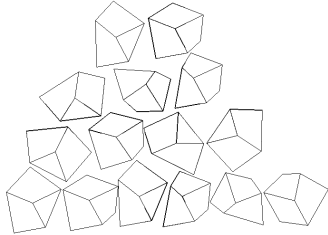
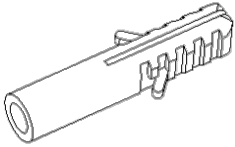
- 3.1 Packen Sie das Gerät sorgfältig aus, vergewissern Sie sich, dass das Gerät intakt ist und keine Transportschäden aufweist und kein Teil mit Wasser in Berührung gekommen ist. Im Zweifelsfall benutzen Sie das Gerät nicht und wenden Sie sich an ein autorisiertes Service-Center.
- 3.2 Verpackung von Kindern fernhalten.
- 3.3 Bewahren Sie die Originalverpackung auf, da dies im Falle einer Reklamation mit dem Produkt erforderlich sein kann.
- 3.4 Überprüfen Sie, ob alle Teile der Verpackung entnommen worden sind.

<p>A.</p>  <p>Elektrokamin (1)</p>	<p>B.</p>  <p>Anleitung (1)</p>	<p>C.</p>  <p>Hinweis: Die Befestigungsschiene ist an der Rückseite des Elektrokamins, mit zwei Schrauben befestigt.</p>
<p>D.</p>  <p>AAA Batterien (2)</p>	<p>E.</p>  <p>Fernbedienung (1)</p>	<p>F.</p>  <p>Baumscheite (1 set)</p>
<p>G.</p>  <p>Kleine Kieselsteine (1 set)</p>	<p>H.</p>  <p>Größere Kieselsteine (1 set)</p>	<p>I.</p>  <p>Glasgranulat (1 set)</p>
<p>J.</p>  <p>Dübel Plugφ8*40 (7)</p> <p>Hinweis: Nur in der Wandmontage enthalten.</p>	<p>K.</p>  <p>Schrauben ST5*40 (8)</p> <p>Hinweis: Nur in der Wandmontage enthalten..</p>	

4. GERÄTEABMESSUNG

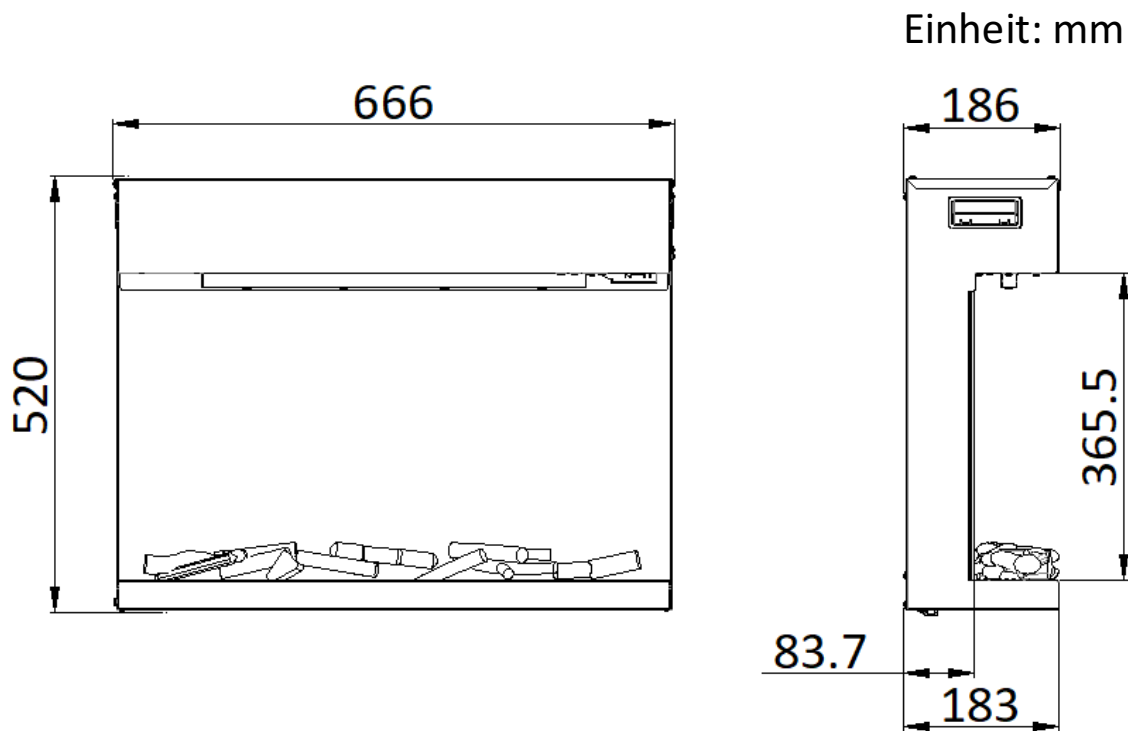

5. INSTALLATIONSANLEITUNG

Benötigtes Werkzeug

Ein Schraubenzieher, ein Hammer und eine Bohrmaschine wird benötigt.

Installationsort

Ihr neuer elektrischer Kamin kann praktisch überall in Ihrem Haus installiert werden. Stellen Sie bei der Auswahl eines Standorts sicher, dass die allgemeinen Anweisungen befolgt werden.

- 5.1 Für das beste Ergebnis, schützen Sie das Gerät vor direkter Sonneneinstrahlung.
- 5.2 Das Gerät sollte an eine geerdete Steckdose angeschlossen werden und muss leicht zugänglich sein, um eine Trennung zu ermöglichen.

Installation des Geräts

Dieser Elektrokamin kann mit zwei Kaminsims kombiniert werden.

- 5.3 Montage mit Mantel Modell Nr. MT279B

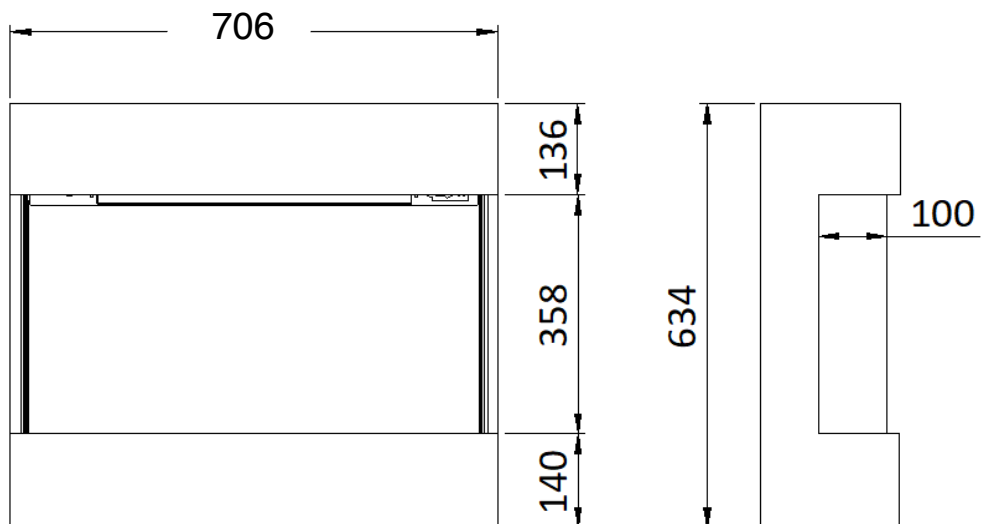

5.3a Lösen Sie die Wandhalterung, von der Rückseite des Geräts und bewahren Sie die beiden Schrauben auf.

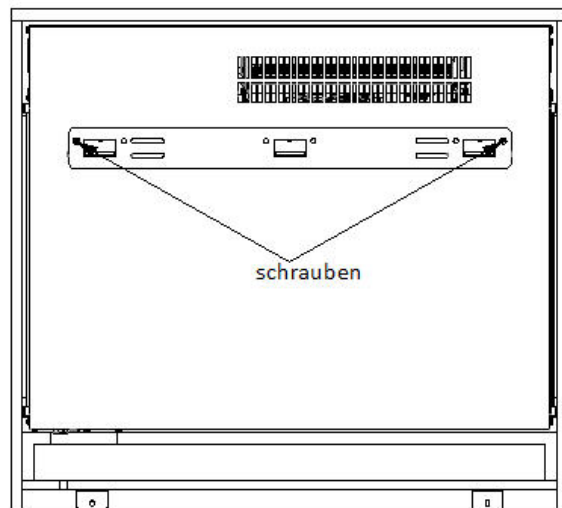

5.3b Wählen Sie eine stabile Wand aus und markieren Sie die sechs Löcher der Wandhalterung. Bohren Sie mithilfe des passenden Bohrers, die gekennzeichneten Löcher.

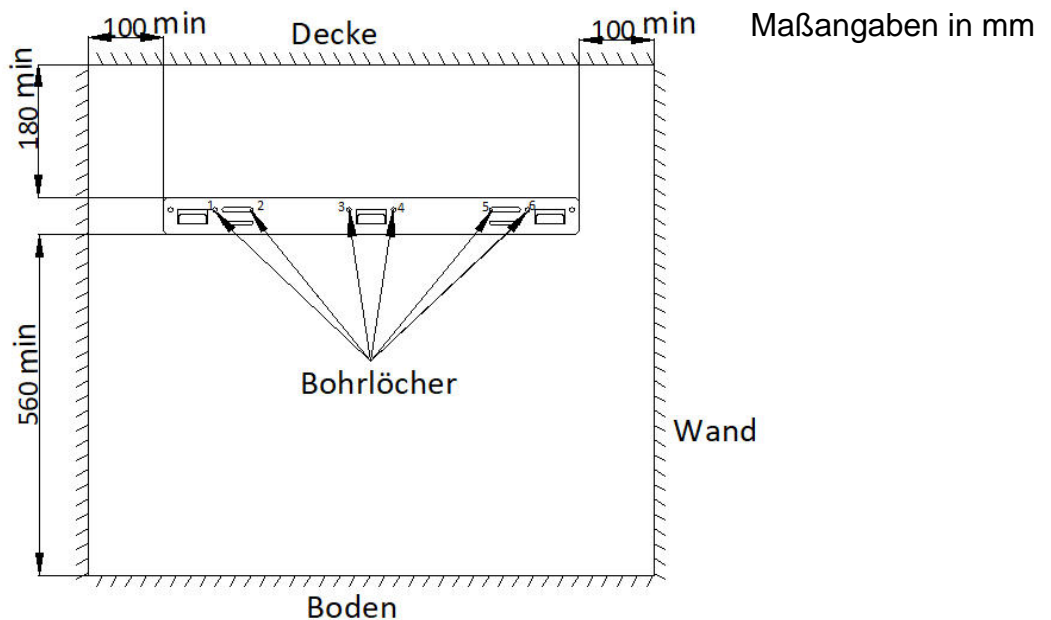

5.3c Setzen Sie die Dübel in die gebohrten Löcher ein und nutzen Sie die sechs ST5*40 Schrauben um die Halterung an der Wand zu befestigen.

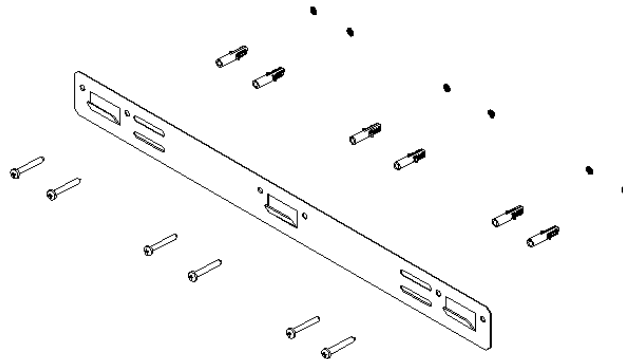

5.3d Hängen Sie den Elektrokamin an die Wandhalterung und markieren Sie die beiden Löcher an den L-Halterungen, die am unteren Teil des Kamins befestigt sind. Nehmen Sie im Anschluss den Kamin herunter.

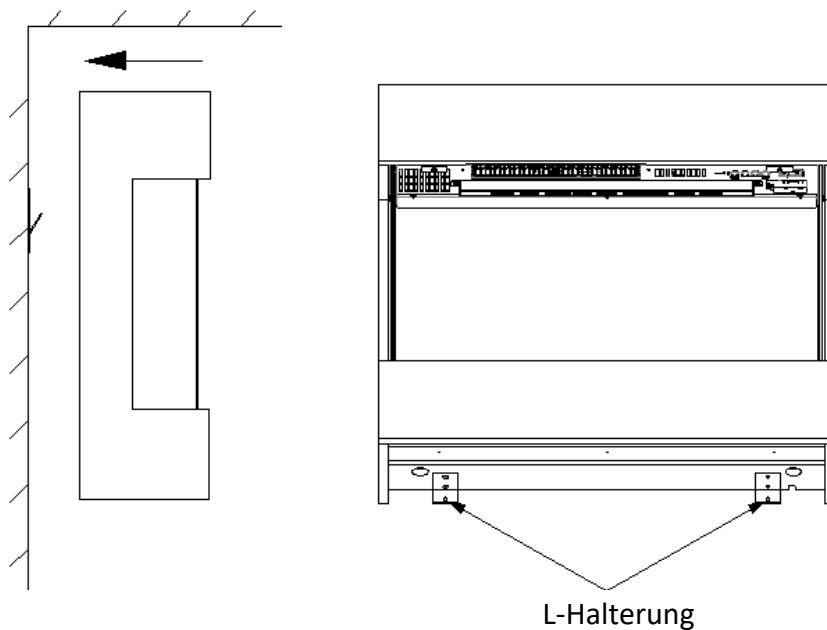

5.3e Bohren Sie die zwei Löcher mit einem 8mm Bohrer und setzen Sie die Dübel ein. Hängen Sie den Elektrokamin wieder ein und nutzen Sie die zwei Schrauben ST5*40, um die L-Halterung an der Wand zu befestigen.

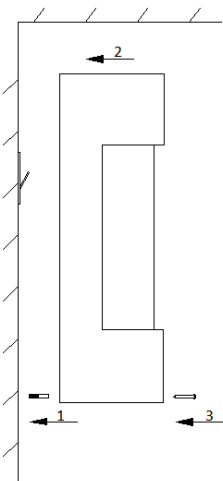

5.4 Montage mit Mantel Modell Nr. MT279A

5.4a Befestigen Sie die 4 Schrauben ST4*12 auf beiden Seiten. Die Schrauben befinden sich im Kaminsims MT279A.

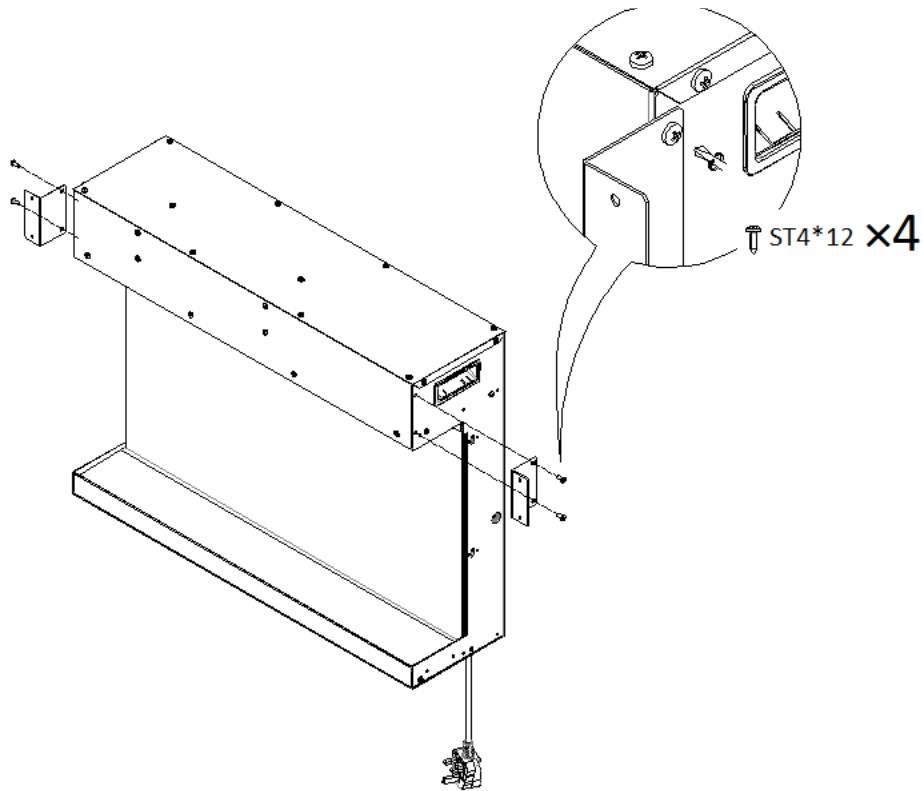

5.4b Befolgen Sie die Montageanleitung welche im Lieferumfang des Kaminsims enthalten ist.

6. BEDIENUNGSANLEITUNG

WARNUNG! Betreiben Sie das Gerät nicht, wenn es beschädigt ist oder eine Fehlfunktion aufweist. Wenn Sie vermuten, dass das Gerät beschädigt ist oder eine Fehlfunktion aufweist, wenden Sie sich an einen qualifizierten Servicetechniker, um das Gerät zu überprüfen, und ersetzen Sie ggf. Teile des elektrischen Systems, bevor Sie es wiederverwenden.

WARNUNG! Um die Brandgefahr zu verringern, halten Sie Textilien, Vorhänge oder andere brennbare Materialien mindestens 1 Meter vom Luftauslass entfernt.

Vergewissern Sie sich, dass der Stecker fest in der Steckdose sitzt. Fehlerhafte Steckdosenanschlüsse oder lose Stecker können zur Überhitzung der Steckdose führen.

Trennen Sie das Gerät nicht vom Stromnetz während das Gerät läuft. Verwenden Sie die Funktionen auf der Fernbedienung, um das Feuer aus zu schalten und stellen Sie sicher, dass der Netzschalter vor dem Trennen in die Aus-Stellung gebracht wurde.

Vorbereitung vor Gebrauch

6.1 Das Gerät kann sowohl mit der Fernbedienung als auch mit den manuellen Bedienelementen am Gerät bedient werden.

HINWEIS: Um sowohl die Fernbedienung als auch manuelle Funktionen zu verwenden, muss der manuelle Ein- / Ausschalter auf "ON" stehen. Um zu verhindern, dass das Produkt zu heiß wird, gibt es eine Verzögerung von 10s beim Einschalten des Heizelements und eine Verzögerung von 10s beim Ausschalten des Heizungsgebläses.

Batterien

Stellen Sie sicher, dass die Akkus des Handgeräts neu und korrekt eingelegt sind.

Hauptschalter

6.2 Der Netzschalter befindet sich auf dem Bedienfeld in der unteren rechten Ecke des Geräts.

6.3 Schalten Sie EIN (-) ein, bevor Sie die Fernbedienung oder die manuelle Steuerung betätigen.

6.4 Es ertönt ein langer Piepton, um anzuzeigen, dass der Kamin einsatzbereit ist.

6a. MANUELLE SYSTEMSTEUERUNG

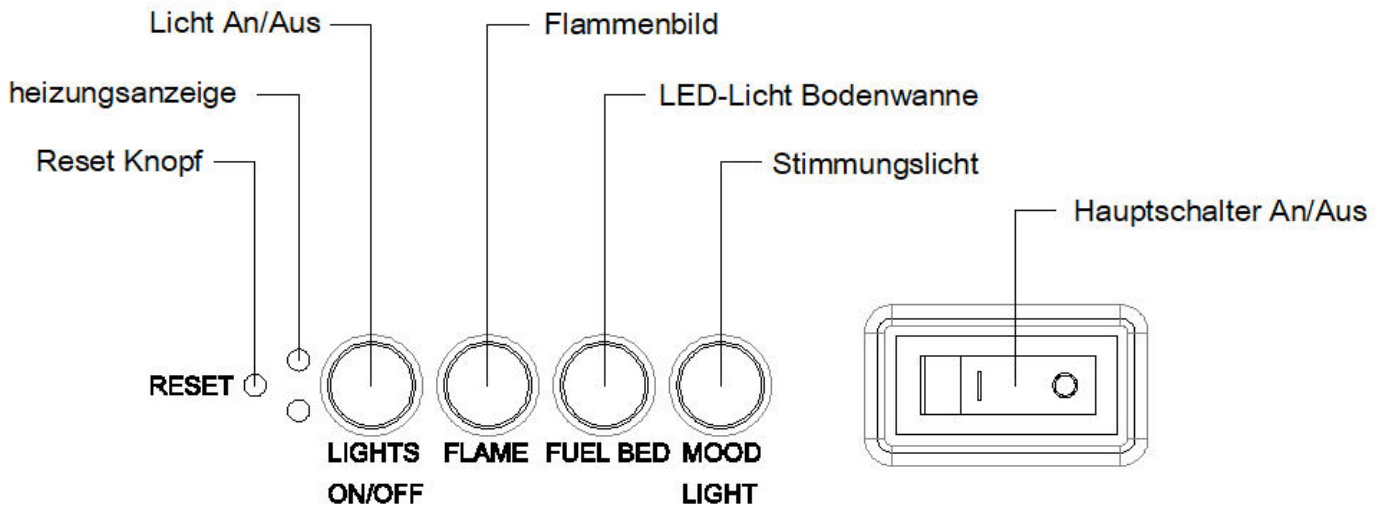

HINWEIS: Die manuellen Tasten steuern grundlegende Funktionen, jedoch nicht alle Bedienelemente. Verwenden Sie die Fernbedienung, um alle Funktionen auszuführen.

6a.1 Die manuellen Tasten befinden sich unten rechts am Gerät.

6a.2 Drücken Sie "LIGHTS ON / OFF", um sowohl das Flammen- als auch das Stimmungslicht gleichzeitig ein- oder auszuschalten.

6a.3 Drücken Sie die Taste "FLAME", um die Farbe der Flamme (3 Arten) auszuwählen oder in die Position OFF zurückzukehren.

6a.4 Drücken Sie die "MOOD LIGHT" -Taste, um die Farbe des Stimmungslichts (13 Arten), den Farbzyklusmodus oder die Rückkehr zur OFF-Position auszuwählen.

6a.5 Drücken Sie die Taste "FUEL BED", um das LED-Licht in der Bodenwanne (13 Arten), den Farbzyklusmodus oder die Rückkehr zur AUS-Position auszuwählen.

HINWEIS: Die Fernbedienung des Geräts verliert den Speicher für alle Funktionseinstellungen, wenn der Schalter auf Aus gestellt ist.

Wenn die Fernbedienung leer ist oder wenn Sie die Batterien wechseln, verliert nur die Flammenfunktion ihren Speicher und beeinflusst nicht die Timer-Einstellungen. Die Uhr muss jedoch möglicherweise angepasst werden.

6b. FERNBEDIENUNG

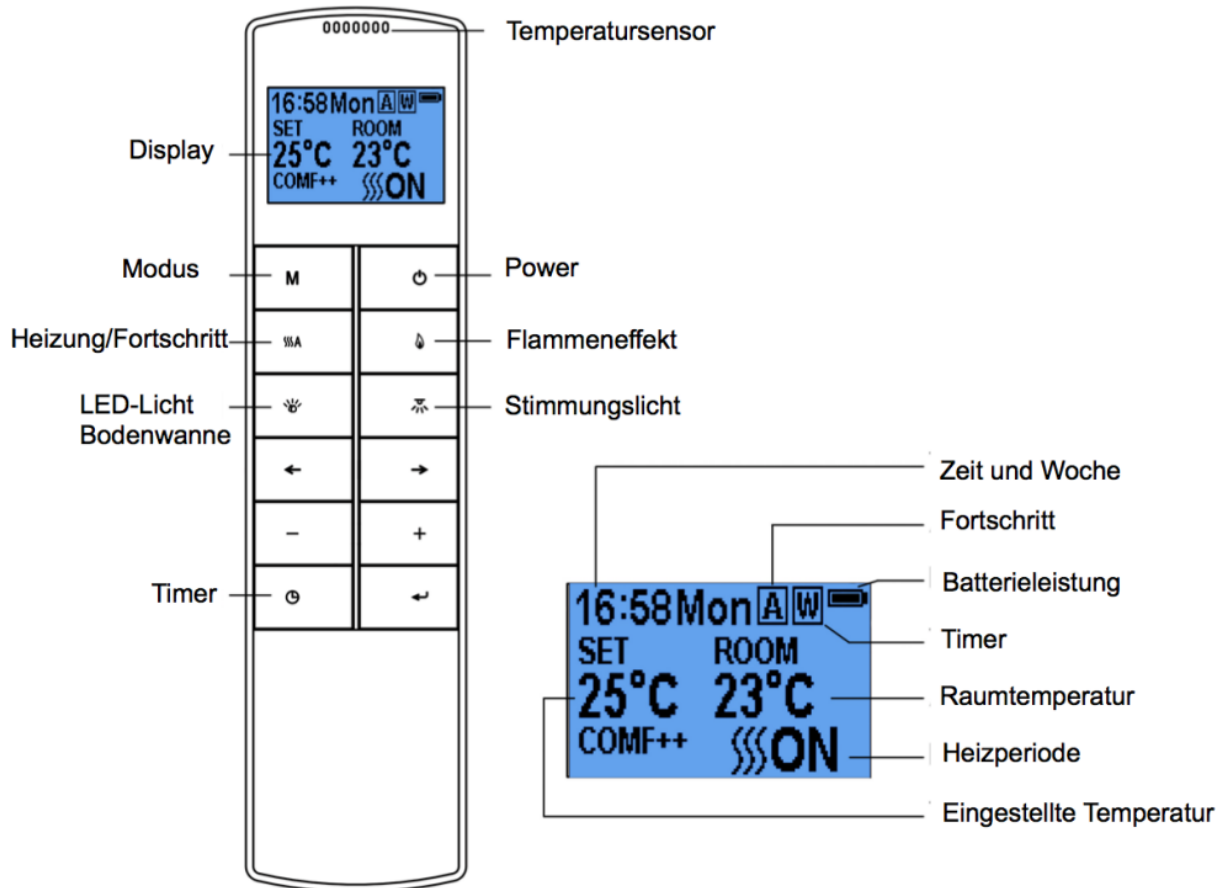

HINWEIS: Dies ist eine thermostatische Fernbedienung. Die Fernbedienung sollte sich im selben Raum wie der Kamin befinden und auf einer ebenen Fläche stehen. Die Fernbedienung muss vom Kamin weg platziert werden, damit die heiße Luft nicht den thermostatischen Messwert beeinflusst.

Die Kommunikationsfrequenz zwischen Gerät und Fernbedienung wurde bereits voreingerichtet. Wenn Sie die Fernbedienung nicht mit dem Gerät benutzen können, folgen Sie den Anweisungen 6b.37, um die Verbindung neu einzurichten.

Standby Modus der Fernbedienung

6b.1 Der rechts gezeigte Bildschirm, zeigt den Standby-Modus der Fernbedienung an.



An/Aus schalten

6b.2 Drücken Sie diese Taste  , um den Flammeneffekt sowie das Heizgerät ein und auszuschalten.

6b.3 Drücken Sie diese Taste  , um den Flammeneffekt, täglich und im wöchentlichen Timer-Modus ein-/auszuschalten.



Flammeneffekt

6b.4 Drücken Sie  um den Bildschirm zur Einstellung des Flammeneffekts aufzurufen.

6b.5 Drücken Sie die Taste '←' und '→' um den 3-stufigen Flammeneffekt auszuwählen.

6b.6 Drücken Sie die '+' und '-' Taste um die 5 Helligkeitsstufen des Flammeneffekts sowie die AUS-Einstellung zu wählen.

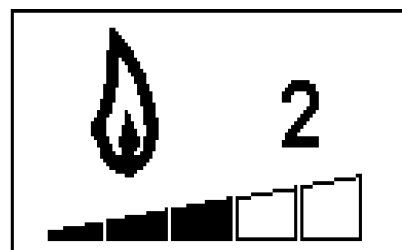

Stimmungslicht

6b.7 Drücken Sie  um den Einstellungsbildschirm für die Stimmungsbeleuchtung aufzurufen.

6b.8 Drücken Sie die Taste '←' und '→' um durch die 13 Farben des Stimmungslichts oder einen Farbzyklusmodus zu schalten.

6b.9 Drücken Sie die Taste '+' und '-' um die 5 Helligkeitsstufen des Stimmungslicht auszuwählen.

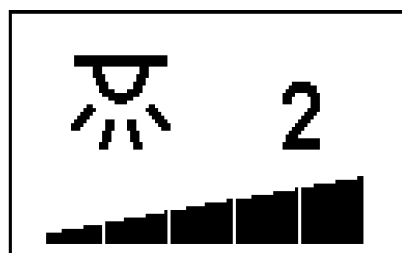

LED-Licht Bodenwanne

6b.10 Drücken Sie die Taste  um den Bildschirm zur Einstellung des LED-Lichts in der Bodenwanne aufzurufen.

6b.11 Drücken Sie die Taste '←' und '→' um durch die 13 Farben des LED-Lichts oder einen Farbzyklusmodus zu wählen.

6b.12 Drücken Sie die Taste '+' und '-' um die 5 Helligkeitsstufen für die Beleuchtung

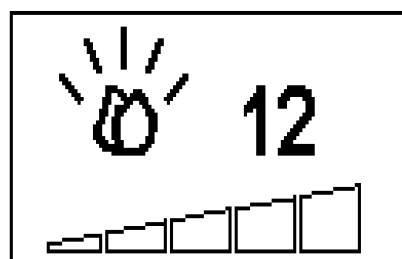

auszuwählen.

Normaler Modus

6b.13 Der normale Steuermodus ist werkseitig eingestellt. Ist dies nicht der Fall, drücken Sie die Taste **M** bis das Logo **N** in der oberen Ecke des Bildschirms angezeigt wird.

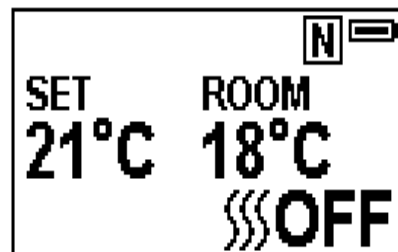

6b.14 Drücken Sie die Taste '+' und '-' um die Einstellungstemperatur von 17°C bis 25°C in zwei Intervallen einzustellen.

6b.15 Drücken Sie die Taste **⏏ A** um die Heizung ein- auszuschalten. **⏏**Ein und **⏏**Aus wird am unteren Bildschirmrand angezeigt.

Anmerkung: Es ist normal, dass der Heizlüfter für einige Zeit nicht mehr läuft. Dies geschieht, weil die Raumtemperatur auf oder über der auf der Fernbedienung eingestellten Temperatur liegt. Die Heizungsanzeige wird nach 10 Sekunden ausgeschaltet, wenn die Flamme eingeschaltet ist. Die Heizungsanzeige bleibt eingeschaltet, wenn Sie nur die Heizfunktion verwenden.

Timer:

HINWEIS: Diese Einstellung gilt nur für den normalen Modus. Dadurch kann das Gerät nach einer bestimmten Zeit in den Standby-Modus wechseln.

6b.16 Drücken Sie die Taste **🕒** um zwischen den Einstellungen AUS, sowie 0,5 Stunden bis 9 Stunden zu wechseln. Das Timer-Logo und die Uhrzeit werden auf dem Bildschirm angezeigt. Die Heizung muss in der ON-Position sein.

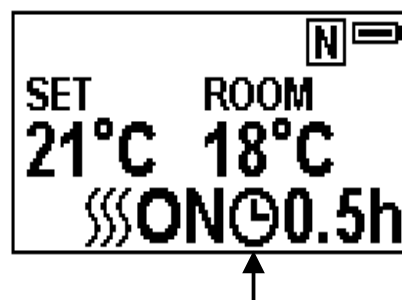

Die Heizung kann automatisch mit dem täglichen Timer und dem wöchentlichen Timer auf der Fernbedienung betrieben werden.

Stellen Sie Tag, Zeit und ihr gewünschte Temperatur ein.

6b.17 Drücken Sie die Taste  um die Fernbedienung zu aktivieren. Halten Sie die Taste **M** für 3 Sekunden gedrückt, um den Einstellungsbildschirm aufzurufen.

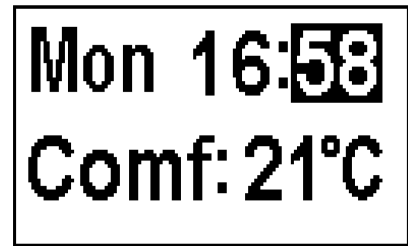

6b.18 Drücken Sie die Taste '←' und '→' um Tag, Uhrzeit oder ihre gewünschte Temperatur zu wählen. Die ausgewählte Funktion wird hervorgehoben.

6b.19 Drücken Sie die Taste '+' und '-' um den Wert einzustellen.

- Zeit: 24-Stunden System
- Wählen Sie ihre gewünschte Temperatur von 15-25°C.
- Temperatureinheit: °C、°F

Timer für tägliches heizen

6b.20 Die folgenden Zeiten sind voreingestellte Heizzeiten, die auf Wunsch geändert werden können.

06:00 bis 08:30
17:00 bis 22:00

6b.21 Drücken Sie die Taste **M** bis  in der oberen rechten Ecke des Bildschirms angezeigt wird und geben Sie dann den täglichen Heizintervall ein.

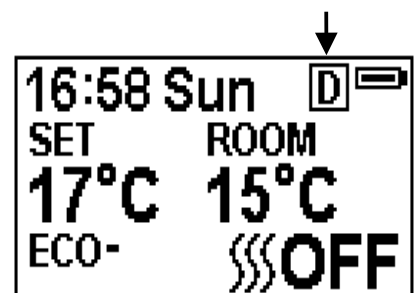

6b.22 Halten Sie die Pfeiltaste  für 6 Sekunden gedrückt, um die Einstellungen für den täglichen Timer aufzurufen. Maximal drei Heizzeiten pro Tag.

- Drücken Sie '←' oder '→' um Stunde oder Minute auszuwählen, drücken Sie '+' oder '-' um die Uhrzeit einzustellen.
- Der Minutenanzeiger wird um 15 Minuten pro

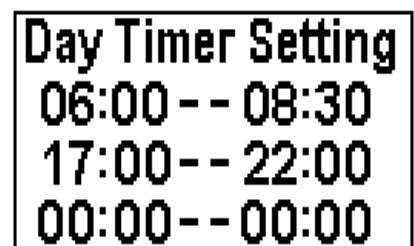

drücken erhöht/verringert.

- Halten Sie die Taste  3 Sekunden lang gedrückt oder warten Sie 10 Sekunden, um die Einstellung der Heizzeiten zu speichern und zu beenden.

6b.23 Einstellen der Solltemperatur

- Drücken Sie die Taste '+' oder '-' um die Temperatur auf der Basis ihrer gewünschten Temperatureinstellung zu erhöhen oder zu verringern.
- ECO bedeutet 2°C niedriger als ihre gewünschte Temperatureinstellung.
ECO- bedeutet 4°C niedriger.
COMF+ bedeutet 2°C höher.
COMF++ bedeutet 4°C höher.

6b.24 Um Ihre täglichen Timer-Einstellungen zu überprüfen, drücken Sie .

6b.25 Wenn die Heizung ausgeschaltet werden muss, muss zum Ausschalten in den Normalmodus zurückgekehrt werden.

Timer für wöchentliches heizen

6b.26 Es gibt voreingestellte Heizzeiten, die auf Wunsch geändert werden können.

Von Montag bis Freitag

06:00 bis 08:30

17:00 bis 22:00

Von Samstag bis Sonntag

06:30 bis 09:30



11:00 bis 13:00

17:00 bis 22:00

6b.27 Drücken Sie **M** bis  in der oberen rechten Ecke des Bildschirms angezeigt wird und geben Sie dann den Wochentimer Heizmodus ein.

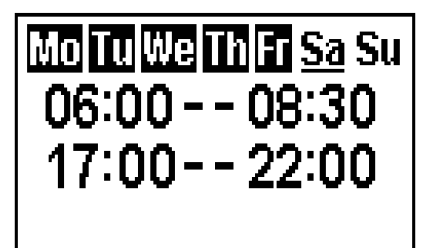
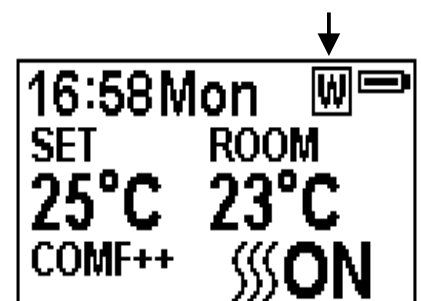
6b.28 Halten Sie die Taste  6 Sekunden lang gedrückt, um den Wochentimer zu aktivieren.



- Drücken Sie '←' oder '→' um den Cursor zu bewegen (blinkende Unterstreichung). Drücken Sie die Taste  in der entsprechenden Wochenposition, um die aktuelle Einstellung auszuwählen (das Zeichen ist hervorgehoben) oder um abzubrechen (das Zeichen wird normal angezeigt). Es können mehrere Tage zusammen ausgewählt werden.
- Drücken Sie die Taste '→' um den Cursor zum Einstellungsbereich für die Zeitperiode zu bewegen. Drücken Sie '←' oder '→' um Stunden oder Minuten auszuwählen. Drücken Sie '+' oder '-' bis zu gewünschter Zeit.
- Maximal 3 Heizzeiten pro Tag
- Pro Tastendruck wird die Minutenzahl um 15 Minuten erhöht/verringert.
- Drücken Sie die Taste  um die Heizzeiten für den/die ausgewählten Tag(e) einzustellen und zur Wochenübersicht zurückzukehren.
- Halten Sie die Taste  3 Sekunden lang gedrückt oder warten Sie 10 Sekunden, um die Heizzeiteinstellung zu speichern und zu beenden.

Mo	Tu	We	Th	Fr	Sa	Su
06:30	--				09:30	
11:00	--				13:00	
17:00	--				22:00	

6b.29 Drücken Sie die Taste '←' und '→' um ihre Wochen-Timer-Einstellungen zu überprüfen.

6b.30 Wenn die Heizung ausgeschaltet werden soll, müssen Sie zum Ausschalten in den normalen Steuerungsmodus zurückkehren.



Erweiterte Einstellungen

6b.31 Drücken Sie im Tages- und Wochenmodus auf  **A**:

6b.32 Um die Heizung auszuschalten, wenn die Heizung während einer voreingestellten Heizperiode eingeschaltet ist.

6b.33 Um die Heizung einzuschalten, wenn die Heizung zwischen voreingestellten Heizzeiten ausgeschaltet ist.

↓

16:58	Mon	A	W	
SET		ROOM		
25°C		23°C		
COMF++			ON	

Angepasste Startkontrolle

6b.34 Ja nach Raumtemperatur und Solltemperatur schaltet sich die Heizung automatisch ein, um den Raum zur eingestellten Zeit auf die eingestellte Temperatur zu erwärmen. Wenn ihr Timer beispielsweise auf 18:00 Uhr eingestellt ist und die Temperatur auf 23°C eingestellt ist, wird die Heizung um 17.30 Uhr eingeschaltet, um sicherzustellen, dass der Raum um 18:00 Uhr 23°C warm ist.

Offene Fenster Erkennung

6b.35 Wenn der Sender einen schnellen Abfall der Raumtemperatur erkennt, wird dies als offenes Fenster gewertet. Das Warnsymbol wird angezeigt und die Heizung wird automatisch ausgeschaltet.



6b.36 Nachdem die Innentemperatur angestiegen ist oder eine manuelle Übersteuerung der Warnung (durch Bestätigen der Fernbedienung) erfolgt ist, kehrt das Gerät in den normalen Betriebszustand zurück.

Richten Sie die Kommunikation zwischen der Fernbedienung und dem Gerät ein.

6b.37 Die folgenden Schritte sollten vor der Programmierung, beim Wechsel zu einer neuen Fernbedienung oder falls das Gerät nicht mehr von der Fernbedienung gesteuert werden kann, ausgeführt werden.

- Halten Sie die Reset-Taste am Gerät 3 Sekunden lang gedrückt (Stiftspitze kann erforderlich sein), bis Sie drei kurze Pieptöne von der Einheit hören, anschließend lassen Sie die Taste los
- Drücken Sie die Taste  auf der Fernbedienung. Die Programmierung ist beendet, sobald Sie einen langen Piepton vom

Gerät hören.

6b.38 Das Zurücksetzen der Programmierung für die Fernbedienung ist erforderlich, wenn das Gerät falsch funktioniert oder die Fernbedienung nicht ordnungsgemäß funktioniert.



- Öffnen Sie die hintere Abdeckung der Fernbedienung.
- Drücken Sie die Reset-Taste an der Fernbedienung
- Befolgen Sie die Schritte 6b.37

Resetten des Überhitzungsschutz

6b.39 Das Gerät ist mit einer elektronischen Sicherheitssteuerung (E.S.) ausgestattet. Dies ist eine Sicherheitsvorrichtung, die das Gerät ausschaltet, wenn es aus irgendeinem Grund zu einer Überhitzung kommt z.B. durch abdecken der Heizung. Wenn die Heizung aufhört zu arbeiten, während der Flammeneffekt normal weiterarbeitet, zeigt dies an, dass die E.S. in Betrieb ist. Die Steuerung kann erst wieder ein gestellt werden, nachdem das Gerät abgekühlt und das Gerät zurückgesetzt wurde. Die Wiederherstellung der E.S. Kontrolle verläuft wie folgt:

6b.40 Schalten Sie das Gerät aus (Manueller Ein / Aus-Schalter) und lassen Sie es ca. 10-15 Minuten lang ausgeschaltet.

6b.41 Entfernen Sie eventuelle Verstopfungen am Ausgang des Heizlüfters usw. Stellen Sie sicher, dass die Stromversorgung währenddessen mit der Steckdose unterbrochen ist.

6b.42 Schalten Sie das Gerät wieder ein und die E.S. Kontrolle wird zurückgesetzt.

6b.43 Stellen Sie sicher, dass das Gerät ordnungsgemäß funktioniert. Wenn die E.S. Kontrolle nicht ordnungsgemäß funktioniert, sollte das Gerät von einem qualifizierten Elektriker überprüft werden.

7. INSTANDHALTUNG

WARNUNG: VOR JEDER WARTUNG ODER REINIGUNG DES KAMINS, MUSS DAS GERÄT VOM STROMNETZ GETRENNT WERDEN, BIS ES ABGEKÜHLT IST.

BATTERIEWECHSEL DER FERNBEDIENUNG

7.1 Wenn die Batterien voll geladen sind, wird dieses Symbol angezeigt 

7.2 Wenn die Batterien halb voll sind, wird dieses Symbol angezeigt 

7.3 Wenn die Batterien leer sind und sofort ausgetauscht werden müssen, wird dieses Batteriesymbol angezeigt 

7.4 Ein Batteriewechsel wird nach einem Jahr empfohlen. Die Batterien sind 1,5 V Alkaline AAA Batterien.

7.5 Entsorgen Sie die alten Batterien in einer geeigneten Recyclinganlage.

Reinigung des Kamins

Reinigungs- oder Poliermittel werden nicht empfohlen. Fingerabdrücke oder andere Markierungen auf der Frontglasscheibe können mit einem weichen, feuchten, fusselfreien Tuch und mit einem hochwertigen Haushaltsglasreiniger entfernt werden. Die vordere Glasscheibe sollte immer vollständig mit einem sauberen, fusselfreien Tuch oder Papiertuch getrocknet werden.

VORSICHT: Scheuermittel sollten nicht für die Glasplatte verwendet werden. Flüssigkeiten sollten nicht direkt auf die Oberfläche des Geräts gesprüht werden.

8. ENTSORGUNG



Entsorgung von elektronischen und elektrischen Geräten

Das Symbol auf dem Produkt oder seiner Verpackung weist darauf hin, dass dieses Produkt nicht als normaler Haushaltsabfall zu behandeln ist, sondern an einer Annahmestelle für das Recycling von elektrischen und elektronischen Geräten abgegeben werden

muss. Leisten auch Sie einen Beitrag zum korrekten Entsorgen dieses Produkts und schützen Sie die Umwelt und die Gesundheit Ihrer Mitmenschen. Umwelt und Gesundheit werden durch falsches Entsorgen gefährdet.



Entsorgung von Batterien

Batterien (Akkus) dürfen nicht im normalen Hausmüll entsorgt werden, sondern müssen an entsprechenden Sammelstellen abgegeben werden.

WARNHINWEISE

- Batterien nie anzünden → EXPLOSIONSGEFAHR
- Batterien nie öffnen, kurzschließen oder beschädigen, da dies zu Verletzungen führen kann.



Dieses Gerät entspricht den Sicherheitsnormen EN 60335-1 und EN 60335-2-30, die die grundlegenden Anforderungen der Niederspannungsrichtlinie 2014/35 / EU und der EMV-Normen EN 55014-1 abdecken. EN 55014-2; EN 61000-3-2 und EN 61000-3-3, die die grundlegenden Anforderungen der Europäischen Elektromagnetischen Verträglichkeit 2014/30 / EU und die RED - Normen EN300220-2, EN301489-1, EN301489-3 und EN6247 abdecken. Die den grundlegenden Anforderungen der Europäischen Funkanlagenrichtlinie 2014/53 / EU entsprechen.

Steuerplatine	Fernbedienungsempfänger	Fernbedienungssender
Hardware: RC01-041A01 Software: V1	Hardware: RF290B V1.2	Frequenz: ASK/OOK 433.92MHZ Maximale Sendeleistung: 10mW Hardware: RF290A-TX-V1.3 Software: RF290A_C_V0.6.0.hex

IN & OUT HOUSE GmbH

Tel: 0(800)-0008209



EU-Konformitätserklärung

Hersteller/
Inverkehrbringer:

IN & OUT HOUSE GmbH
Landrat-Kaptain-Str. 51
D-52372 Kreuzau

Produkt: Elektrokamin EF279A

EAN: 4260376089641

Modellnummer: EF279A

Das bezeichnete Produkt entspricht den wesentlichen Schutzanforderungen folgender Richtlinien:

- 2014 / 53 / EU
- 2011 / 65 / EU
- 2015 / 863 / EU

Die Übereinstimmung des bezeichneten Produkts mit den Bestimmungen der Richtlinien wird durch die Einhaltung folgender Normen nachgewiesen:

- EN 60335-1:2012+A11+A13+A14+A2
- EN 60335-2-30:2009+A11
- EN 62233 :2008
- EN 62479:2010
- EN 55014-1:2017
- EN 55014-2:2015
- EN IEC 61000-3-2:2019
- EN 61000-3-3:2013
- EN 301489-1 V3.1.1:2017
- EN 301489-3 V3.1.1:2017
- EN 300 220-2 V3.1.1:2017
- EN IEC 62321-3-1:2013
- EN IEC62321-8:2017

A handwritten signature in blue ink, appearing to read 'S. Wenzel'.

Sascha Wenzel
-Geschäftsführer-

Kreuzau, den 22.07.2020