

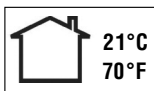

**3611 - 3619**  
**25 - 300 W**

Aquarium-Reglerheizer	D
Thermostatic aquarium heater	GB/USA
Chauffage thermostatisé d'aquarium	F
Aquarium verwarmingsregelaar	NL
Termostatvärmare för akvarier	S
Regulerbart varmelegeme for akvarier	N
Akvaarion säädettävä lämmitin	FIN
Regulerbart varmelegeme til akvarier	DK
Riscaldatore regolabile per acquari	I
Calentador regulado para acuario	E
Aquacedor-regulador para aquário	P
Ρυθμιζόμενο καλοριφέρ ενυδρείου	GR
Regulační topné těleso pro akvária	CZ
Akváriumí hőfokszabályozós fűtő készülék	H
Încălzitor reglabil pentru acvariu	RO
Grzałka z termoregulatorem do akwariów	PL
Akvárióvé regulačné ohrievacie teleso	SK
Grelnik za akvarije z regulacijo	SLO
Аквариумный нагреватель с терморегулятором	RUS
玻璃容器調溫加熱器	CHIN
어항 자동 온도 조절 히터	ROK

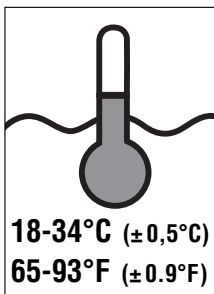

### Funktion / Function / Fonction / Funcionamiento

- ① Einstellring für Temperatur (blau)  
Temperature selector ring (blue)  
Anneau de réglage (bleu) pour la température  
Anillo de ajuste de la temperatura (azul)
- ② Markierungspfeil (rot) / Indicator arrow (red) /  
Flèche repère (rouge) /  
Flecha de referencia (rojo)
- ③ Markierung (min. Wasserspiegel)  
Minimum water level mark  
Repère (niveau d'eau min.)  
Marca de mínimo nivel de agua
- ④ 2 x Sauger / 2 suction cups /  
2 ventouses / 2 ventosas
- ⑤ Doppelsaughalter / Double suction cup  
holder / Support double ventouse /  
Soporte para ventosa
- ⑥ Kontrollleuchte / Control light / Voyant de  
contrôle / Piloto luminoso de control
- ⑦ Anschlussleitung / Mains cable /  
Cordon électrique / Cable de conexión
- ⑧ Tropfschleufe / Drip loop /  
Boucle d'égouttage / Lazo para goteo del agua
- ⑨ Transportsicherung  
Transport securing device  
Sécurité de transport  
Seguro transporte

Typ	230-240V~ (120V~) Watt	l	 	
			Imp. gal	US gal
3611	25	20-25	4.4-5.5	5.2-6.5
3612	50	25-60	5.5-13	6.6-15.8
3613	75	60-100	13-22	15.8-26.4
3614	100	100-150	22-33	26.4-39.6
3615	125	150-200	33-44	39.6-53
3616	150	200-300	44-66	53-79
3617	200	300-400	66-88	79-106
3618	250	400-600	88-132	106-159
3619	300	600-1000	132-220	159-260

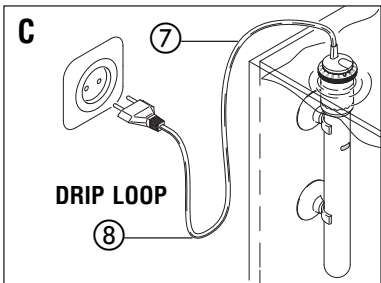
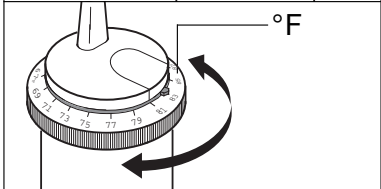
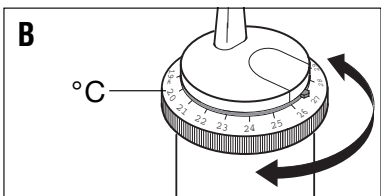
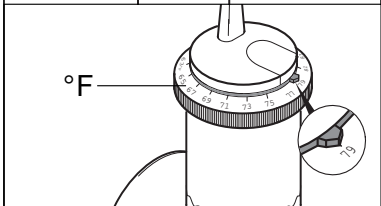
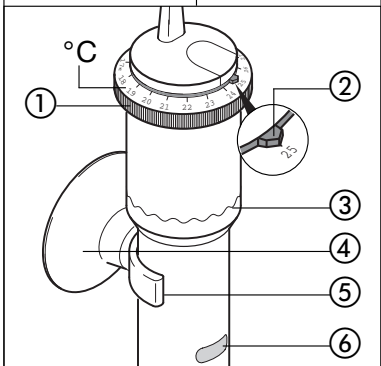
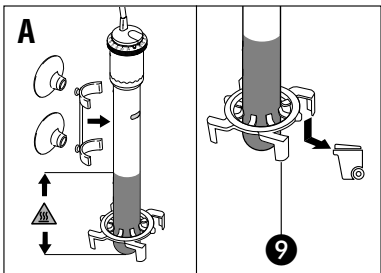

## Sicherheitshinweise



Nur zur Verwendung in Räumen. Für den aquaristischen Einsatzbereich.



Bei Wartungs- und Pflegearbeiten sind alle im Wasser befindlichen Elektrogeräte vom Netz zu trennen.



Die Netzanschlussleitung ⑦ dieses Gerätes kann nicht ersetzt werden. Bei Beschädigung der Leitung des Heizers und des Glasrohrs darf das Gerät nicht mehr benutzt werden. Versuchen Sie bei nicht erbrachter Heizleistung oder einem Defekt des Heizers nicht diesen zu öffnen oder zu reparieren! Wenden Sie sich in diesem Fall an unseren Kundenservice.

**Achtung: Stromschlaggefahr!**



Zu Ihrer eigenen Sicherheit empfiehlt es sich, mit dem Anschlusskabel eine Tropfschlaufe zu bilden ⑧, die verhindert, dass evtl. am Kabel entlang laufendes Wasser in die Steckdose gelangt. Bei Verwendung einer Verteiler-Steckdose oder eines externen Netzteils, muss die Platzierung oberhalb des Heizer Netzanschlusses erfolgen.



Dieses Gerät kann von Kindern ab 8 Jahren und darüber sowie von Personen mit verringerten physischen, sensorischen oder mentalen Fähigkeiten oder Mangel an Erfahrung und Wissen benutzt werden, wenn sie beaufsichtigt oder bezüglich des sicheren Gebrauchs des Gerätes unterwiesen wurden und die daraus resultierenden Gefahren verstehen. Kinder dürfen nicht mit dem Gerät spielen. Reinigung und Benutzer-Wartung dürfen nicht von Kindern ohne Beaufsichtigung durchgeführt werden.



**Verbrennungsgefahr:** • Heizer nie außerhalb des Aquariums einschalten • Heizer nicht im Bereich der Heißzone anfassen oder berühren • Heizer vor dem Herausnehmen aus dem Wasser ausschalten und im Wasser abkühlen lassen • Nach dem Herausnehmen Heizer auf einer nicht brennbaren und nicht wärmeempfindlichen Unterlage ablegen (kein Papier, Stoff, usw.)

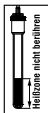

**Überhitzungsgefahr:** Heizer nur innerhalb des Wassers verwenden. Der Wasserstand darf nie unter der min. Markierung ③ am Gehäuse liegen. Tauchtiefe max. 0,5 m.



Heizer nicht mit einer zusätzlichen Zeitschaltuhr oder einem zusätzlichen Steuerungssystem betreiben.



Beachten Sie im Falle der Entsorgung des Geräts die jeweiligen gesetzlichen Vorschriften. Information zur Entsorgung von elektrischen und elektronischen Geräten in der europäischen Gemeinschaft: Innerhalb der Europäischen Gemeinschaft wird für elektrisch betriebene Geräte

die Entsorgung durch nationale Regelungen vorgegeben, die auf der EU-Richtlinie 2012/19/EU über Elektronik-Altgeräte (WEEE) basieren. Danach darf das Gerät nicht mehr mit dem kommunalen Müll oder Hausmüll entsorgt werden. Das Gerät wird bei den kommunalen Sammelstellen bzw. Wertstoffhöfen kostenlos entgegengenommen. Die Produktverpackung besteht aus recyclingfähigen Materialien. Entsorgen Sie diese umweltgerecht und führen diese der Wiederverwertung zu.

## Aquarium-Reglerheizer

### Funktion

- A** ① Einstellring für Temperatur (blau) ② Markierungspfeil (rot) ③ Markierung (min. Wasserspiegel) ④ 2 x Sauger ⑤ Doppelsaughalter ⑥ Kontrollleuchte ⑦ Anschlussleitung ⑧ Tropfschlaufe ⑨ Transportsicherung.

### Inbetriebnahme

- Hängen Sie den Heizer vor Inbetriebnahme für 20-30 Minuten ins Wasser Ihres Aquariums ohne den Heizer einzustecken.
- Prüfen, ob das Gerät beschädigt ist
- Transportsicherung ⑨ entfernen
- Sauger ④ auf Doppelsaughalter ⑤ montieren und an Reglerheizer einklipsen (**nicht im Bereich der Heißzone und der Kontrollleuchte**)
- Reglerheizer mit dem Doppelsaughalter ⑤ senkrecht im Aquarium befestigen. Platzierung an einer gut durchströmten Stelle (Filterauslauf/Ausströmer)
- Temperatur einstellen
- Netzstecker in die Steckdose stecken. **Achtung: Heizer nicht unbefestigt im Aquarium verwenden! Auf Tropfschlaufe ⑧ achten!**



### Temperatureinstellung

- B** Netzstecker ziehen. Durch Drehen des Einstellringes ① die gewünschte Temperatur einstellen. Netzstecker einstecken. „Rotes Licht“ ⑥ = Heizbetrieb.

### Nachjustierung

Wenn die Einstellskala nach 1 - 2 Tagen nicht mit der Wassertemperatur übereinstimmt, können Sie wie folgt vorgehen, um Ihren Heizer neu einzustellen:

- Netzstecker ziehen
- Wassertemperatur mit genauem Thermometer messen
- Markierungspfeil (rot) ② auf die gemessene Wassertemperatur drehen
- Mit der Einstellskala (blau) ① die gewünschte Beckentemperatur einstellen.
- Netzstecker einstecken.

### Kenndaten (siehe Tabelle Seite 2)

Diese Angaben sind Richtwerte für geschlossene Aquarien bei einer Wassertemperatur bis 26°C.

### Garantie: 3 Jahre

Nicht auf Glasschäden, unsachgemäße Behandlung und Öffnen des Gerätes.

Im Störfall bitte an Ihren Fachhändler wenden –  
oder [www.eheim.com](http://www.eheim.com)

### Thermostatic aquarium heater

## VERY IMPORTANT SAFETY INSTRUCTIONS

**WARNING-** TO GUARD AGAINST INJURY, BASIC SAFETY PRECAUTIONS SHOULD BE OBSERVED, INCLUDING THE FOLLOWING.

FOR HOUSEHOLD USE ONLY  
DO NOT RUN DRY!

## READ AND FOLLOW ALL SAFETY INSTRUCTIONS.

- DANGER. To avoid possible electric shock, special care should be taken since water is employed in the use of aquarium equipment. For each of the following situations, do not attempt repairs by yourself; return the appliance to an authorized service facility for service or discard the appliance.
- If the appliance shows any sign of abnormal water leakage, immediately unplug it from the power source.
- Carefully examine the appliance after installation. It should not be plugged in if there is water on parts not intended to be wet.
- Do not operate any appliance if it has a damaged cord or plug, or if it is malfunctioning or if it is dropped or damaged in any manner.
- To avoid the possibility of the appliance plug or receptacle getting wet, position aquarium stand and tank to one side of a wall mounted receptacle to prevent water from dripping onto the receptacle or plug. A "drip loop", shown in the figure, should be arranged by the user for each cord connecting the aquarium appliance to a receptacle. The "drip loop" is that part of the cord below the level of the receptacle, to prevent water travelling along the cord and coming in contact with the receptacle. If the plug or receptacle does get wet, **DON'T** unplug the cord; disconnect the fuse or circuit breaker that supplies power to the appliance. Then unplug and examine for presence of water in the receptacle.

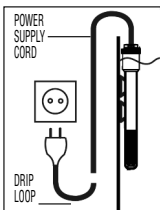

- Close supervision is necessary when any appliance is used by or near children.
- To avoid injury, do not contact moving parts.
- Always unplug an appliance from an outlet when not in

use, before putting or taking off parts, and before cleaning. Never yank cord to pull plug from outlet. Grasp the plug and pull to disconnect.

- Do not use an appliance for other than intended use. The use of attachments not recommended or sold by the appliance manufacturer may cause an unsafe condition.
- Do not install or store the appliance where it will be exposed to the weather or to temperatures below freezing.
- Make sure an appliance mounted on a tank is securely installed before operating it.
- Read and observe all the important notices on the appliance and its cord.



- If an extension cord is necessary, a cord with a proper rating should be used. A cord rated for less amperes or watts than the appliance rating may overheat. Care should be taken to arrange the cord so that it will not be tripped over or pulled.
- Check that the voltage shown on the label of the unit corresponds to the voltage of the mains supply.
- Disconnect all electrical appliances from the mains before placing hands in the water.
- The line cord of this unit cannot be replaced or repaired. Should the line cord become damaged the appliance must be discarded.

## KEEP THESE INSTRUCTIONS FOR FUTURE REFERENCE.



English

**EHEIM**  
thermocontrol

### Safety instructions

-  Only for use in rooms. For aquaristic applications.
-  Before placing your hand in the aquarium water, ensure that all electrical appliances in the water have been switched off at the mains.
-  The mains cable ⑦ of the device cannot be replaced. If the cable of the heater and glass tube is damaged the device should not be used any longer. In case the heater is defective or does not heat properly, do not try to open or repair it. In this case please contact our customer service.

#### Attention: Electric Shock Hazard

-  For your own safety we recommend that you allow the mains cable to form a drip loop ⑧ which ensures that water running along the cable cannot drip into the mains socket. If a multiple socket is used this must be placed above the mains connection of the thermostatic aquarium heater.
-  This equipment can be used by children above the age of 8 or by persons with reduced physical, mental or sensory capacities or a lack of experience or knowledge, provided they are supervised or have received instruction in the safe use of the equipment and therefore understand the risks involved. Do not allow children to play with this equipment. Do not allow children to clean or conduct user maintenance without supervision.
-  Risk of burning: • Never switch on the heater outside the aquarium • Do not handle or touch the heater inside the heating area • Switch off the heater



before removing it from the water and let it cool down in the water • After removing the heater put it on a non-flammable, heat resistant surface (no paper, cloth etc.)

Risk of overheating: Water level must never be below minimum mark ③ on the housing. Max. immersion depth 0.5 m.



Do not operate the heater with an additional clock timer or an additional control system.



When disposing of the appliance, heed the respective statutory regulations. Information on the disposal of electrical and electronic appliances in the European Union: Within the European Union, disposal of electrically operated appliances is governed by national regulations that are based on the EU Directive 2012/19/EU on waste electrical and electronic equipment (WEEE). The appliance may no longer be disposed of with the municipal or household waste. The appliance will be accepted free of charge at municipal collection points or recycling centres. The product packaging is made up of recyclable materials. Dispose of them in an environmentally responsible manner and take them for recycling.

## Thermostatic aquarium heater

### Function

- A** ① Temperature selector ring (blue) ② Indicator arrow (red) ③ Minimum water level mark ④ 2 suction cups ⑤ Double suction cup holder ⑥ Control light ⑦ Mains cable ⑧ Drip loop ⑨ Transport securing device.

### Taking into operation

- Before you start, set the heater in the aquarium water for 20-30 minutes without plugging it.
- Check device for damage • Remove transit protection ⑨ • Fix suction cups ④ to double suction cup holder ⑤ and clip onto heater (**not inside the heating zone and close to the indicator lamp**) • Mount thermostatic heater with double suction cup holder ⑤ vertically in the aquarium, fixing it in a place where water flow is brisk (filter outlets/ vents)
- Set temperature • Plug into mains socket. **Attention: Do not use the heater in the aquarium unless it is secured in position. Check that drip loop ⑧ is in position!**



### Setting temperature

- B** Disconnect the power plug. Turn the temperature selector ring ① to the desired temperature. Insert the power plug. "Red light" ⑥ = heater in operation

### Recalibration

If, after a day or two in operation the setting scale does not correspond to the water temperature, follow the following procedure to recalibrate the heater:

- Switch off the heater and unplug it from the mains supply • Measure the water temperature with an accurate thermometer • Turn indicator arrow (red) ② to point to the measured temperature • Set the desired tank temperature with the temperature selector ring (blue) ①. • Insert the power plug.



## Ratings (see table on page 2)

These are standard ratings for closed aquariums with an ambient room temperature of 21°C/70°F and a desired water temperature of up to 26°C/79°F.

## Three-year warranty

Does not cover breakage or damage to glass, improper use or improper recalibration and is voided if the device is opened.

In the event of a technical fault, either consult your dealer or visit [www.eheim.com](http://www.eheim.com)

## Chauffage thermostatisé d'aquarium

# CONSIGNES DE SÉCURITÉ TRÈS IMPORTANTES

**AVERTISSEMENT:** AFIN D'ÉVITER DES BLESSURES, DES PRÉCAUTIONS DE SÉCURITÉ ÉLÉMENTAIRES DOIVENT ÊTRE RESPECTÉES, Y COMPRIS LES SUIVANTES.

- USAGE DOMESTIQUE UNIQUEMENT
- AVERTISSEMENT ! RISQUE D'ÉLECTROCUTION !
- NE PAS FAIRE FONCTIONNER À SEC !

## LIRE ET RESPECTER TOUTES LES CONSIGNES DE SÉCURITÉ.

- DANGER. Pour éviter une potentielle électrocution, une attention particulière doit être apportée dans la mesure où de l'eau est utilisée dans l'équipement d'aquarium. Dans chacune des situations suivantes, ne tentez pas de réparer vous-même; retournez l'appareil à un atelier agréé pour qu'il soit réparé ou bien éliminez l'appareil.
- Si l'appareil présente un signe de fuite d'eau anormale débranchez-le immédiatement de l'alimentation électrique.
- Examinez soigneusement l'appareil après son installation. Il ne doit pas être branché si de l'eau se trouve sur des pièces non destinées à être mouillées.
- Ne pas faire fonctionner un appareil dont le cordon électrique ou la prise est endommagé(e), ni un appareil ne fonctionnant pas correctement, un appareil qui est tombé ou endommagé de quelque manière que ce soit.

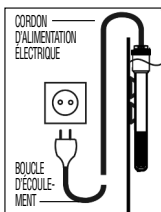

- Pour éviter que le connecteur de l'appareil ou la prise de courant ne soient mouillés, positionnez le support d'aquarium et la cuve en décalage sur le côté par rap-

port à une prise murale afin que l'eau ne puisse pas couler sur le socle ou la prise. Une « boucle d'écoulement », représentée sur l'illustration, doit être aménagée par l'utilisateur pour chaque cordon reliant l'appareil d'aquarium à une prise de courant. La « boucle d'écoulement » désigne la partie du cordon située en dessous du niveau de la prise de courant destinée à éviter un déplacement d'eau le long du cordon, et donc un contact avec la prise de courant. Si la prise ou le connecteur prend l'eau, **NE PAS** débrancher le cordon; déconnectez le fusible ou enclenchez le disjoncteur qui alimente l'appareil en électricité. Puis, débranchez et examinez la présence d'eau dans la prise.

- Une surveillance étroite est de mise lorsqu'un appareil est utilisé par ou à proximité d'enfants.
- Pour éviter des blessures, ne touchez pas de pièces chaudes.
- Débranchez systématiquement l'appareil lorsqu'il n'est pas utilisé, avant d'installer ou de retirer des pièces, et avant le nettoyage. Ne tirez jamais d'un coup sec sur le cordon pour débrancher la prise. Saisissez la prise et tirez pour la débrancher.
- N'utilisez pas l'appareil à d'autres fins que l'usage prévu. L'utilisation d'accessoires non recommandés ou vendus par le fabricant de l'appareil peut créer une condition peu sûre.
- N'installez pas ou ne rangez pas l'appareil dans un lieu exposé aux intempéries ou à des températures inférieures à zéro.
- Assurez-vous que l'appareil monté sur un réservoir est installé de manière stable avant de le faire fonctionner.
- Lisez et respectez toutes les consignes importantes sur l'appareil et son cordon.
- Si une rallonge est nécessaire, un cordon d'un calibre approprié doit être utilisé. Un cordon calibré pour moins d'ampères ou de watts que la puissance nominale de l'appareil peut surchauffer. Positionnez le cordon avec soin de manière à éviter un trébuchement ou une tension du câble.
- Cet appareil est doté d'une fiche polarisée (une lame est plus large que l'autre). Caractéristique de sécurité: cette fiche ne peut être introduite que d'une seule manière dans une prise polarisée. Si la fiche ne rentre pas intégralement dans la prise de courant, inversez la fiche. Si elle ne peut toujours pas être introduite correctement, contactez un électricien qualifié. N'utilisez jamais une rallonge si la fiche ne peut pas être introduite intégralement. Ne tentez pas de contourner cette caractéristique.
- Assurez-vous que la tension indiquée sur l'étiquette de l'unité correspond à la tension de l'alimentation principale.
- Débranchez tous les appareils électriques du secteur

avant de mettre les mains dans l'eau.

- Le cordon de cette unité ne peut pas être remplacé, ni réparé. Si le cordon électrique est endommagé, l'appareil doit être mis au rebut.

## CONSERVEZ CES CONSIGNES AFIN DE POUVOIR LES CON- SULTER ULTÉRIEUREMENT.

Français

**EHEIM**  
thermocontrol

### Consignes de sécurité



Usage intérieur exclusivement. Destiné à être utilisé uniquement en aquariophilie.



Pour tous travaux de nettoyage et d'entretien débrancher les appareils électriques immergés ou en contact avec l'eau.



La ligne de raccordement ⑦ de l'appareil ne peut pas être remplacée. En cas d'endommagement de la conduite du dispositif de chauffage et du tube de verre, l'appareil ne doit plus être utilisé. Ne tentez pas d'ouvrir ou de réparer l'appareil en cas de prestation de chauffe non fournie ou de défaut du dispositif de chauffage. Adressez-vous dans ce cas à notre service clients.

Attention : Risque de choc électrique !



Pour votre propre sécurité, nous vous recommandons de conférer au cordon la forme d'une boucle d'égouttement ⑧. Ceci empêchera que de l'eau ne s'écoule le long du cordon et n'atteigne la prise femelle. Si vous utilisez une prise multiple, il faudra la placer au-dessus du moyen de raccordement du chauffage.



Cet appareil peut être utilisé par des enfants de 8 ans et plus, ainsi que par des personnes aux capacités physiques, sensorielles ou mentales réduites ou manquant d'expérience et de connaissances, s'ils sont surveillés ou s'ils ont été instruits au sujet d'une utilisation sécurisée de l'appareil et s'ils comprennent les risques qui en résultent. Ne laissez pas les enfants jouer avec l'appareil. Les opérations de nettoyage et d'entretien par l'utilisateur ne doivent pas être menées par des enfants sans surveillance.



Risque de vous brûler: • Ne jamais brancher le dispositif de chauffage en dehors de l'aquarium • Ne pas saisir ou déplacer le dispositif de chauffage dans la zone chaude • Eteindre le dispositif de chauffage avant de le retirer de l'eau et le laiss-



ser refroidir dans l'eau • Après avoir retiré le dispositif de chauffage, le placer sur un support non inflammable et non sensible à la chaleur (pas de papier, tissus ou autres).

Risque de surchauffe: Le niveau de l'eau ne doit jamais descendre en-dessous du repère min. ③ apposé contre le corps de l'appareil. Profondeur d'immersion max. 0,5 m.



Ne pas exploiter le dispositif de chauffage avec une minuterie supplémentaire ou un système de commande supplémentaire.



Pour éliminer/détruire l'appareil, respectez les prescriptions légales en vigueur. Informations relatives à l'élimination des appareils électriques et électroniques au sein de l'Union Européenne : Au sein de la Communauté Européenne, l'élimination/la destruction des appareils électriques est réglementée par des règlements nationaux basés sur la directive UE 2012/19/UE relative aux appareils électroniques usagés (WEEE (Déchets d'équipements électriques et électroniques)). Conformément à cette directive, l'appareil ne doit plus être éliminé avec les déchets communaux ou ménagers. L'appareil peut être déposé gratuitement auprès des points de collecte ou déchetteries municipaux. L'emballage du produit est composé de matériaux recyclables. Éliminez ces matériaux de manière non polluante et faites-les parvenir à un point de recyclage.

## Chauffage thermostatisé d'aquarium

### Fonction

- A ① Anneau de réglage (bleu) pour la température ② Flèche repère (rouge) ③ Repère (niveau d'eau min.) ④ 2 ventouses ⑤ Support double ventouse ⑥ Voyant de contrôle ⑦ Cordon électrique ⑧ Boucle d'égouttage ⑨ Sécurité de transport.

### Mise en service

- Avant la mise en service, fixez le chauffe-eau dans l'eau de votre aquarium, pendant 20-30 minutes sans brancher le chauffe-eau. • Vérifiez si l'appareil est endommagé • Enlevez la cale de transport ⑨ • Montez chaque ventouse ④ sur le support ⑤ puis clipsez ce dernier contre le chauffage (ni dans la zone chaude ni dans le secteur du témoin lumineux) • Fixez le chauffage verticalement par le support ⑤ dans l'aquarium. Placer le chauffage à un endroit où l'eau circule bien (sortie de filtre/sortie d'un courant d'eau) • Réglez la température • Brancher la fiche mâle dans une prise de courant. **Attention : Ne pas employer le dispositif de chauffage non fixé dans l'aquarium! Veillez bien à la présence de la boucle ⑧ pour que l'eau goutte!**



### Réglage de la température

- B Retirer la prise du réseau. Tournez l'anneau ① jusqu'à obtenir la température voulue. Brancher la prise dans le réseau. «Voyant rouge» ⑥ = Chauffage allumé.

## Rajustage

Si au bout de 1-2 jours l'échelle de réglage ne correspond plus avec la température de l'eau, vous pouvez régler votre chauffage comme suit: • Débranchez du secteur • Mesurez la température de l'eau avec un thermomètre précis • Tournez la flèche repère (rouge) ② au niveau de la température d'eau mesurée • Règlez la température désirée dans le bassin à l'aide de l'échelle de réglage (bleu) ① • Branchez la prise dans le réseau.

## Caractéristiques (voir le tableau - page 2)

Ces informations sont indicatives; elles valent pour des aquariums fermés et une température de l'eau pouvant atteindre 26°C.

## Garantie: 3 ans

La garantie ne couvre pas le bris de verre, les manipulations inexpertes et l'ouverture de l'appareil.

En cas de dérangement, consultez votre revendeur où connectez-vous à l'adresse [www.eheim.com](http://www.eheim.com)

Nederlands

**EHEIM**  
thermocontrol

## Veiligheidsaanwijzingen



**Alleen binnenshuis te gebruiken. Voor aquaristische doeleinden.**



**Bij onderhoudswerkzaamheden alle stekkers van de zich in het water bevindende apparaten uit het stopcontact halen.**



**De aansluitkabel ⑦ van dit apparaat kan niet vervangen worden. Bij beschadiging van het snoer van het verwarmingselement en van de glazen buis mag het apparaat niet meer worden gebruikt. Als het verwarmingsvermogen onvoldoende is of bij een defect aan het verwarmingselement deze niet openen of repareren! Neem in dit geval contact op met onze klantenservice.**

**Attentie: Gevaar voor elektrische schok!**



**Voor Uw eigen veiligheid is het aan te bevelen met het snoer een drupellus te creëren ⑧, die verhindert, dat eventueel langs de kabel lopend water in het stopcontact komt. Bij gebruik van een losse contactdoos dient deze boven de aansluitkabel van de verwarmingsregelaar geplaatst te worden.**



**Dit apparaat mag door kinderen vanaf 8 jaaren en daarboven en door personen met verminderde psychische, sensorische of mentale bekwaamheden, met gebrek aan ervaring of ontbrekende vakkennis worden gebruikt, als zij door een persoon worden begeleid of in het gebruik van het apparaat werden geïnstrueerd en de daaruit voortvloeiende gevaren verstaan. Kinderen mogen niet met het apparaat spelen. Reiniging en gebruikerson-derhoud mogen niet door kinderen zonder toezicht worden uitgevoerd.**



**Kans op brandwonden:** • Verwarmings-element nooit buiten het aquarium inschakelen • Verwarmings-element niet bij het hete gedeelte aanraken • Voordat het verwarmings-element uit het water wordt gehaald dit uitschakelen en in het water laten afkoelen • Vervolgens het verwarmings-element op een onbrandbare en niet-hittegevoelige ondergrond leggen (geen papier, stof enz.)



**Kans op oververhitting:** Het waterpeil mag nooit onder het min. merkteken ③ van de behuizing liggen. Dompeldiepte max. 0,5 m.



Verwarmings-element niet met een extra schakelklok of een extra besturingssysteem gebruiken.



Het apparaat moet aan het einde van de levensduur volgens de desbetreffende wettelijke voorschriften worden verwijderd. Informatie over het verwijderen van elektrische en elektronische apparaten in de Europese Gemeenschap: Deze regelingen zijn gebaseerd op EU-richtlijn 2012/19/EU betreffende afgedankte elektrische en elektronische apparatuur (WEEE). Volgens deze richtlijn mag het apparaat niet meer als gewoon (huishoudelijk) afval worden behandeld. Het apparaat kan bij een inzamelpunt voor recycling van elektrische en elektronische apparaten worden ingeleverd. De verpakking van het product bestaat uit materialen die gerecycled kunnen worden. Verwijder deze op milieuvriendelijke wijze en lever ze in voor recycling.

## Aquarium verwarmingsregelaar

### Functie

- A** ① Instelring voor temperatuur (blauw) ② Markeringspijl (rood) ③ Markering (min. waterpeil) ④ 2 x zuiger ⑤ Dubbele zuigerhouder ⑥ Controlelamp ⑦ Aansluitleiding ⑧ Druppellus ⑨ Transportarretering.

### Inbedrijfstelling

• Het verwarmings-element vóór inbedrijfstelling 20-30 minuten in het water van uw aquarium hangen zonder de stroom in te schakelen. • Controleer of het apparaat beschadigd is • Verwijder de transportbeveiliging ⑨ • De zuiger ④ op de dubbele zuighouder ⑤ monteren en op de regelaarverwarmer clipsen (**niet bij het hete gedeelte en het controlelampje**) • Bevestig de verwarmingsregelaar met de dubbele zuigerhouder ⑤ loodrecht in het aquarium. Plaats hem op een goed doorstromende plaats (filteruitloop / uitstromer) • De temperatuur instellen • Steek de netstekker in het stopcontact. **Attentie: verwarmings-element niet los in het aquarium gebruiken! Let op de druppellus ⑧!**

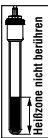

### Temperatuurinstelling

- B** Stekker uit het stopcontact trekken. Stel de gewenste temperatuur in door aan de afstelring te draaien ①. Stekker in het stopcontact steken. „rood licht” ⑥ = verwarmingsmodus.

## Bijstellen

Als de instelschaal na 1 - 2 dagen niet overeenstemt met de watertemperatuur kunt u als volgt tewerk gaan, om um verhitter bij te stellen: • Trek de stekker uit het stopcontact • Meet de watertemperatuur met een nauwkeurige termometer • Draai de markeringspijl (rood) ② op de gemeten watertemperatuur • Stel met de instelschaal (blauw) ① de ge-wenste badtemperatuur in. • Stekker in het stopcontact steken.

## Karakteristieke gegevens (zie tabel p. 2)

Deze gegevens zijn richtcijfers voor gesloten aquariums bij een watertemperatuur tot 26°C.

## Garantie: 3 jaar

Niet op glasschade, ondeskundige behandeling en openen van het apparaat.

Wendt U zich bij een storing tot de vakhandel of kijk op internet naar: [www.eheim.com](http://www.eheim.com)

Svenska

**EHEIM**  
thermocontrol

## Säkerhetsanvisningar



Får bara användas inomhus. För akvarietillbehör.



Skilj strömförsörjningen från nätet till elutrustningen som ligger i vattnet innan du utför underhåll eller skötsel.



Nätkabeln ⑦ till termostatvärmaren kan inte ersättas. Vid skador på värmarens ledning och glasröret får apparaten inte längre användas. Försök aldrig öppna eller reparera värmaren om denna inte värmer tillräckligt mycket eller är sönder! Kontakta i så fall vår kundtjänst.

**OBS! Risk för elektriska stötar!**



För din egen säkerhet rekommenderar vi att nätkabeln dras så att en droppslinga bildas ⑧. Denna förhindrar att vatten, som eventuellt rinner längs kabeln, tränger in i vägguttaget. Om en grendosa eller extern nätadel används, måste denna placeras högre än värmarens nätanslutning.



Denna apparat kan användas av barn från och med 8 år och äldre samt av personer med nedsatt fysisk, sensorisk och mental förmåga eller bristande erfarenhet och kunskap, under förutsättning att de befinner sig under uppsikt eller har undervisats om apparatens säkra användning. Barn får inte leka med apparaten. Rengöring och användarunderhåll får ej utföras av barn utan att en vuxen person håller uppsikt.



Risk för brännskador! • Slå aldrig på värmaren utanför akvariet • Ta inte i värmaren där värmetråden befinner sig • Stäng av värmaren och låt den svalna innan du tar upp den ur vattnet • Lägg värmaren på ett icke brännbart och icke värmekänsligt underlag (inte papper, tyg, osv.) när du tagit upp den ur vattnet.



**Risk för överhettning! Vattennivån får aldrig ligga under min. markeringen ③ på termostadvärmaren. Nedsänkingsdjup max 0,5 m.**



**Använd inte värmaren med en extra timer eller ett extra styrsystem.**



**Beakta gällande föreskrifter vid kassering. Information om omhändertagande av elektriska och elektroniska apparater inom EU: Inom EU gäller nationella föreskrifter för elektriskt drivna apparater som grundar sig på EU-direktiv 2012/19/EU om avfall som utgörs av eller innehåller elektrisk och elektronisk utrustning (WEEE). Enligt detta direktiv får sådana apparater inte längre kastas i det kommunala avfallet eller bland hushållsavfall. Apparaten lämnas in till den kommunala sopstationen eller återvinningssentralen utan kostnad. Produktförpackningen består av återvinningsbara material. Kassera den på miljömässigt sätt och lämna in för återvinning.**

## Termostadvärmare för akvarier

### Funktion

- A** ① Inställningsring för temperatur (blå) ② Markeringsspil (röd) ③ Markering (min. vattennivå) ④ 2 sugkoppar ⑤ Sugkoppshållare ⑥ Kontrollampa ⑦ Nätkabel ⑧ Droppslinga ⑨ Transportsäkring.

### Igångsättning

- Före idrifttagning ska värmaren placeras i akvarievattnet. Låt den hänga kvar i vattnet 20-30 minuter utan att sätta i värmarens kontakt.
- Kontrollera att termostadvärmaren inte uppvisar skador
- Tag bort transportskyddet ⑨
- Montera sugkopparna ④ på de dubbla sugkoppshållarna ⑤ och kläm fast dem på termostadvärmaren (**inte i närheten av apparatens värmetråd och kontrollampa**)
- Fäst termostadvärmaren med sughållaren ⑤ lodrätt i akvariet. Välj ett ställe med bra genomströmning (filterutlopp / utströmmare)
- Ställ in temperaturen
- Anslut nätkabeln till ett eluttag. **OBS! Värmaren får inte användas i akvariet utan att sättas fast! Kontrollera att sladden bildar en droppslinga ⑧!**



### Temperaturinställning

- B** Dra ut kontakten. Ställ in önskad temperatur med inställningsringen ①. Sätt i kontakten. "Rött ljus" ⑥ = värmedrift

### Justering

- 1-2 dagar kan du göra så här för att ställa in värmaren på nytt:
- Drag ur nätkabeln
  - Mät vattentemperaturen med en exakt termometer
  - Vrid markeringspilen (röd) ② till uppmätt vattentemperatur
  - Ställ in önskad temperatur i behållaren med inställningsskalan (blå) ①.
  - Sätt i kontakten.

### Specifikationer (se tabellen sidan 2)

Dessa uppgifter är riktvärden för slutna akvarier med upp till 26°C vattentemperatur.

### Garanti: 3 år

Inte på glasskador, felaktig behandling eller om termostadvärmaren har öppnats.

Om det blir fel på termostadvärmaren, vänd dig då till den affär där du köpt den eller besök [www.eheim.com](http://www.eheim.com)



## Sikkerhetshenvisninger



Kun for innerdørs bruk. For akvariebruk.



Ved vedlikeholdsarbeider og pleie må alle de elektroapparatene som befinner seg i vannet skilles fra nettet.



Forbindelsesledningen ⑦ til dette apparatet kan ikke erstattes. Hvis ledningen på varmeelementet eller glassrøret skades må apparatet tas ut av bruk. Hvis elementet ikke blir varmt eller er defekt må du ikke forsøke å åpne eller reparere det! Ta kontakt med vår kundeservice!

**Advarsel: Elektrisk spenning!**



For din egen sikkerhet anbefaler vi at elledningen danner en dryppsløyfe ⑧, for å hindre at vann renner langs ledningen og inn i stikkkontakten. Anvende f.eks. en flerpunktskontakt som plasseres høyere enn ledningskoblingen på varmelegeme.



Dette apparatet kan brukes av barn over 8 år samt personer med begrensede fysiske, sensoriske eller mentale evner, eller som mangler erfaring og kunnskap, når de er under oppsikt eller opplæring i sikker bruk av apparatet og dermed forstår de medfølgende farene. Barn må ikke leke med apparatet. Rengjøring og vedlikehold må ikke utføres av barn uten oppsikt.



**Fare for forbrenninger:** • Skru aldri på varmeelementet utenfor akvariet • Ikke berør eller ta på den delen av element som varmes opp • Skru av varmeelementet før du tar det ut og la det kjøles ned i vannet • Etter at det er tatt ut av vannet legges elementet på en overflate som ikke er brennbar eller varmetfølsom (ikke papir, stoff el.lign).

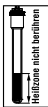

**Fare for overoppheting:** Vann-nivået må aldri ligge under minimum markeringen ③ på huset. Nedsenkingsdybde maks. 0,5 m.



Bruk ikke ekstra tidsur eller styreenheter.



Overhold gjeldende lovfestede forskrifter når du skal sende apparatet inn til avfallsbehandling. Informasjon om avfallsbehandling av elektrisk og elektronisk utstyr i Det europeiske fellesskap: Innenfor Det europeiske fellesskap regulerer nasjonale forskrifter på grunnlag av EU-direktiv 2012/19/EC og utbrukt elektrisk og elektronisk utstyr (WEEE) hvordan elektrisk drevne apparater skal avfallsbehandles. I henhold til dette er det ikke lenger tillatt å kaste apparatet i kommunalt avfall eller husholdningsavfall. Apparatet kan returneres gratis ved kommunale avfallmottak. Produktemballasjen kan resirkuleres. Lever den til resirkulering.

## Regulerbart varmelegeme for akvarier

### Funksjon

- A** ① Ring for temperaturinnstilling (blå) ② Markeringspil (rød) ③ Markering (minimum vann-nivå) ④ 2 x suger ⑤ Dobbeltsugeholder ⑥ Kontrolllampe ⑦ Tilslutningsledning ⑧ Dryppsløyfe ⑨ Transportsikring.

### Igangsetting

- Heng varmeelementet inn i akvariumet 20-30 minutter før du kobler det inn – uten å sette i kontakten.
  - Kontrollér om apparatet er skadet
  - Fjern transportsikringen ⑨
  - Sett suget ④ på den doble sugholderen ⑤ og fest til varmelegemet (**ikke i varmeområdet eller ved kontrolllyset**)
  - Fest varmelegemet loddrett i akvariet med dobbeltsugeholderen ⑤. Plassering på et sted med god vannsirkulasjon (filterutløp/utstrømmer)
  - Still inn temperaturen
  - Stikk nettstøpslet inn i stikkkontakten.
- Advarsel: Bruk ikke varmeelementet i akvariet uten at det er festet! Vær obs på dryppsløyfen ⑧!**



### Temperaturinnstilling

- B** Trekk ut støpselet . Still inn ønsket temperatur ved å dreie innstillingsringen ①. Sett inn støpselet. « Rødt lys » ⑥ = drift med varme.

### Etterjustering

- Dersom vanntemperaturen etter 1 -2 dager ikke stemmer overens med innstillingsskalaen, kan varmeren innstilles på nytt som følger:
- Kople fra nettstøpselet
  - Mål vanntemperaturen med nøyaktig termometer
  - Innstill markeringspilen (rød) ② til den målte vanntemperaturen
  - Innstill ønsket ak-varietemperatur på innstillingsskalaen (blå) ①.
  - Sett inn støpselet

### Spesifikasjoner (se tabell side 2)

Disse opplysningene er veiledende verdier for lukkede akvarier ved en vanntemperatur på opptil 26°C.

### Garanti: 3 år

Ikke for glass-skader og skader som skyldes usaklig behandling og åpning av apparatet.

I tilfelle av funksjonsfeil må du henvende deg til din forhandler eller til [www.eheim.com](http://www.eheim.com)

Suomi

**EHEIM**  
thermocontrol

### Turvallisuusohjeet



Laite on tarkoitettu ainoastaan sisätiläkäyttöön ja akvaarioissa käytettäväksi.



Huolto- ja hoitotoimien aikana on kaikki vedessä olevat sähkölaitteet irroitettava sähköverkosta.



Tämän laitteen verkkoliitäntäjohtoa ⑦ ei voida vaihtaa. Laitetta ei saa käyttää enää, jos lämmittimen ja lasiputken johto on viallinen. Älä avaa lämmitintä ja yritä korjata sitä, kun lämmitysteho ei ole riittävä tai lämmittimessä on vika! Käänny tässä tapauksessa asiakaspalvelumme puoleen.

Huomio: sähköiskun vaara!



Oman turvallisuutesi kannalta on suositeltavaa tehdä liitosjohtoon lenkki ⑧ joka estää johtoa pitkin mahdollisesti valuvan veden pääsyn pistorasiaan. Jos käytetään jakopistorasiaa tai ulkoista verkkolaitetta, se on sijoitettava lämmittimen verkkoliitännän yläpuolelle.



Tätä laitetta voivat käyttää 8 vuotta täyttäneet lapset sekä henkilöt, joilla on pienentyneet ruumiilliset, aistilliset tai henkiset kyvyt tai kokemuksen ja tiedon puute, sikäli kuin he ovat valvonnassa tai ovat saaneet opastuksen laitteen turvallisesta käytöstä ja ymmärtävät siitä aiheutuvat vaarat. Lapset eivät saa leikkiä laitteella. Lapset eivät saa suorittaa puhdistusta eivätkä käyttäjähuoltoa ilman valvontaa.



**Palovammavaara:** • Älä koskaan käynnistä lämmitintä akvaarion ulkopuolella. • Älä koske lämmittimen kuumaan alueeseen. • Sammuta lämmitin ja anna sen jäähtyä vedessä, ennen kuin otat lämmittimen ulos vedestä. • Aseta lämmitin ulosottamisen jälkeen palamattomalle ja kuumuutta kestäväälle alustalle (ei paperille, kankaalle tms.).



**Ylikuumenemisvaara:** Vesitaso ei saa milloinkaan laskea alle kotelon min. merkin ③. Uputussyvyys maks. 0,5 m.



Älä käytä lämmitintä yhdessä jonkin muun ajastimen tai ohjausjärjestelmän kanssa.



Huomioi laitteen hävittämisen yhteydessä lakisääteiset vaatimukset. Tietoa sähkö- ja elektroniikkalaitteiden hävittämisestä Euroopan yhteisön alueella: Euroopan yhteisön sisällä sähkökäyttöisten laitteiden hävittämisestä säädellään kansallisilla säädöksillä, jotka perustuvat EU-direktiiviin 2012/19/EU käytetyistä elektroniikkalaitteista (WEEE). Sen mukaisesti laitetta ei enää saa hävittää kunnallisen tai kotitalousjätteen mukana. Laite otetaan ilmaiseksi vastaan kunnallisissa keräyspisteissä ja kierrätyskeskuksissa. Tuotepakkaus on tehty kierrätyskelpoisista materiaaleista. Hävitä se ympäristöystävällisesti ja toimita uudelleenkäyttöön.

## Akvaarion säädettävä lämmitin

### Toiminta

- A** ① Lämpötilan säätörengas (sininen) ② merkinuoli (punainen) ③ merkki (min. vesitaso) ④ 2 x imukuppi ⑤ imukupin kaksoispidike ⑥ merkivalo ⑦ liitäntäjohto ⑧ liitäntäjohton suojasilmukka ⑨ kuljetusvarmistin.

### Käyttöönotto

- Ripusta lämmitin ennen käyttöönottoa 20–30 minuutiksi akvaariosi veteen, ilman että liität lämmittimen pistokkeen.
- Tarkista, ettei laite ole varioitunut • Poista kuljetustuki ⑨

- Imukuppi ④ asennetaan imukupin kaksoispidikkeeseen ⑤ ja kiinnitetään säädettävään lämmittimeen (**ei lämmity vyöhykkeelle eikä merkkivallon alueelle**) • Kiinnitä säädettävä lämmitin imukupin kaksoispidikkeellä ⑤ pystysuoraan akvaarioon. Valitse kohta, jossa virtaus on hyvä (suodattimen ulostulokohta/poisvirtaus) • Lämpötila säädetään • Kiinnitä pistoke pistorasiaan. **Huomio: älä käytä lämmitintä akvaariossa ilman kiinnitystä! Huomioi liitäntäjohdon suojasilmukka ⑧!**



## Lämpötilan säätö

- B** Vedä verkkopistoke. Valitse haluttu lämpötila säätören-gasta ① kiertämällä. Yhdistä verkkopistoke. Punainen valo” ⑥ = lämmityskäyttö.

## Jälkisäätö

Ellei veden lämpötila 1-2 päivän kuluttua vastaa säätöasteikon näyttöä, voit säätää lämmitintä seuraavien ohjeiden mukaisesti: • Irrota verkkopistoke • Mittaa veden lämpötila tarkalla lämpömittarilla • Kierrä merkintänuoli (punainen) ② mitatun vedenlämpötilan kohdalle • Säädä haluamasi allaslämpötila säätöasteikolla (sininen) ①. • Yhdistä verkkopistoke.

## Ominaistiedot (katso taulukko sivu 2)

Nämä tiedot ovat ohjearvoja suljetulle akvaariolle veden lämpötilan ollessa max. 26°C.

## Takuu: 3 vuotta

Takuu ei kata lasivaurioita, ohjeiden vastaisesta käytöstä tai laitteen avaamisesta aiheutuneita vahinkoja.

Ota häiriön esiintyessä yhteys alan liikkeeseen tai osoitteeseen [www.eheim.com](http://www.eheim.com)

Dansk

**EHEIM**  
thermocontrol

## Sikkerhedshenvisninger



Må kun anvendes indendørs. Til akvaristisk brug.



Ved eftersyn og vedligeholdelsesarbejde skal alle elektriske apparater, der befinder sig under vand, afbrydes fra nettet.



Tilslutningsledningen ⑦ på dette apparat kan ikke udskiftes. Ved beskadigelse af opvarmerens ledning og glasrøret, så må apparatet ikke benyttes mere. Forsøg ved ikke tilvejebragt varmeeffekt eller en defekt hos opvarmeren ikke at åbne denne eller at reparere den! Kontakt i dette tilfælde vores kundeservice.

**OBS: Fare for elektrisk stød!**



For din egen sikkerhed anbefales det at lave en drypsløjfe ⑧ på elledningen. Det vil forhindre vand, som løber ned ad ledningen, i at løbe ind i elkontakten. Anvend evt. en stikkontakt, som er placeret højere end kabelindgangen på varmelegemet.



Denne enhed kan bruges af børn over 8 år samt personer med nedsat fysisk, sensorisk eller psykisk funktionsevne, eller manglende erfaring og viden, når de er under opsyn eller bliver undervist i sikker brug af produktet og derfor forstår de dermed forbundne farer. Børn må ikke lege med apparatet. Rengøring og vedligeholdelse må ikke udføres af børn uden opsyn.



**Fare for forbrændinger:** • Tænd opvarmeren aldrig udenfor akvariet • Rør opvarmeren ikke i området af varmezonen • Sluk for opvarmeren inden den tages ud af vandet og lad den køle af i vandet • Efter den er taget ud, lægges opvarmer på et ikkebrændbart og ikke varmfølsomt underlag (ikke papir, stof, osv.)



**Fare for overophedning:** Vandniveauet må aldrig ligge under min. markeringen ③ på huset. Neddykningsdybde maks. 0,5 m.



Driv opvarmer ikke med en yderligere timer eller et yderligere styringssystem.



Overhold de gældende forskrifter i loven vedrørende bortskaffelse af produktet. Informationer om bortskaffelse af elektriske og elektroniske apparater i den Europæiske Union: Inden for den Europæiske Union er bortskaffelse af elektriske apparater fastsat af nationale regler, som er baseret på EU-direktivet 2012/19/EU om affald fra elektronisk udstyr (WEEE). Derefter må produktet ikke længere bortskaffes med det kommunale affald eller husholdningsaffaldet. Produktet kan afleveres gratis på kommunale indsamlingssteder eller genbrugspladser. Produktemballagen består af materialer, som kan genbruges. Bortskaf disse miljøvenligt og aflever dem til genbrug.

## Regulerbart varmelegeme til akvarier

### Funktion

- A ① Indstillingsring til temperatur (blå) ② Markeringspil (rød) ③ Markering (minimum vandniveau) ④ 2 x suger ⑤ Dobbeltugeholder ⑥ Kontrollampe ⑦ Tilslutningsledning ⑧ Drypsløjfe ⑨ Transportsikring.

### Ibrugtagning

- Hæng varmeapparatet inden i brugtagning for 20-30 minutter i deres akvarievand uden at tilslutte varmeapparatet.
- Kontrollér om apparatet er beskadiget
- Fjern transportsikringen ⑨
- Montér sugeren ④ på dobbeltugeholderen ⑤, og clips dem på det regulerbare varmelegeme (ikke i varmezonens og kontrollampens område)
- Fastgør varmelegemet lodret i akvariet med dobbeltugeholderen ⑤. Placer det på et sted med god vandcirkulation (filterudløb/udstrømmer)
- Indstil temperaturen
- Sæt netstikket i stikkontakten. **OBS: Anvend opvarmer ikke i akvariet når den ikke er fastgjort! Lagttag drypsløjfen ⑧!**



## Temperaturindstilling

- B** Træk netstik. Indstil ønsket temperatur ved at dreje indstillingsringen ①. Stik netstik ind. „Rødt lys“ ⑥ = drift med varme.

## Efterjustering

- Hvis vandtemperaturen efter 1-2 dage ikke stemmer overens med indstillingsskalaen, så kan de gå frem på følgende måde for at indstille varmeeenheden påny: • Træk ledningsstikket ud • Mål vandtemperaturen med et nøjagtigt termometer • Drej markeringspilen (rød) ② til den målte vandtemperatur • Indstil den ønskede bassintemperatur ved hjælp af indstillingsskalaen (blå) ①. • Stik netstik ind.

## Mærkedata (se tabel side 2)

Disse angivelser er vejledende værdier for lukkede akvarier ved en vandtemperatur på indtil 26°C.

## Garanti: 3 år

Gælder ikke for glasskader og skader, som skyldes usagkyndig behandling og åbning af apparatet.

I tilfælde af funktionsfejl bedes De kontakte Deres forhandler eller [www.eheim.com](http://www.eheim.com)

Italiano

**EHEIM**  
thermocontrol

## Avvertenze di sicurezza



Da utilizzarsi soltanto all'interno di ambienti. Uso per acquari.



Durante gli interventi di cura e manutenzione, si devono disinserire dalla rete tutti gli apparecchi elettrici immersi in acqua.



Non si deve sostituire la linea di allacciamento ⑦ di questo apparecchio. Nel caso di danni alla tubatura del riscaldatore e del tubicino di vetro non è più possibile utilizzare l'apparecchio. In caso di mancata potenzialità calorifera o di riscaldatore difettoso, non aprire o tentare di ripararlo in nessun caso! Rivolgersi al nostro servizio clienti.

**Attenzione: pericolo di scossa elettrica!**



Per Vostra personale sicurezza consigliamo di verificare che il cavo elettrico rimanga in posizione a U ⑧ per evitare che eventuali fuoriuscite di acqua, scivolando lungo il cavo, raggiungano la presa. Qualora per esempio si usi una presa multipla ausiliaria, verificare che sia posizionata più in alto rispetto all'allacciamento a rete del riscaldatore.



Il presente apparecchio può essere utilizzato da bambini di età pari o superiore a 8 anni e da persone con ridotte capacità fisiche, sensoriali o mentali o prive della sufficiente esperienza o conoscenza, purché siano sorvegliate o abbiano ricevuto istruzioni sull'utilizzo in sicurezza dell'apparecchio e ne comprendano i rischi connessi. I bambini non possono giocare con

l'apparecchio. La pulizia e la manutenzione da parte dell'utente non devono essere eseguite da bambini senza la supervisione di un adulto.



**Pericolo di ustioni:** • Non accendere in nessun caso il riscaldatore fuori dall'acquario • Non toccare o venire in contatto con la zona calda del riscaldatore • Prima di estrarre il riscaldatore dall'acqua, spegnerlo e lasciarlo prima raffreddare in acqua • Dopo aver prelevato il riscaldatore, poggiarlo su una superficie non infiammabile e sensibile al calore (no so carta, stoffa, etc.)



**Pericolo di surriscaldamento:** il livello dell'acqua non deve mai essere al di sotto della tacca di minimo ③ sull'alloggiamento. Profondità di immersione max. 0,5 m.



Non far funzionare il riscaldatore con un timer o un sistema di comando supplementari.



In caso di smaltimento dell'apparecchio, osservare le rispettive normative di legge. Informazione sullo smaltimento di apparecchi elettrici ed elettronici nella comunità europea: All'interno dell'Unione Europea, lo smaltimento di apparecchi elettrici viene stabilito da norme nazionali che sono basate sulla direttiva UE 2012/19/UE sui rifiuti di apparecchiature elettriche ed elettroniche (RAEE). Di conseguenza, l'apparecchio non deve più essere smaltito insieme ai rifiuti comunali o domestici. L'apparecchio viene preso in consegna gratuitamente dai punti di raccolta o centri di riciclaggio comunali. L'imballaggio del prodotto è composto da materiali riciclabili. Questi devono essere smaltiti nel rispetto dell'ambiente e riciclati.

## Riscaldatore regolabile per acquari

### Funzionamento

- A** ① Ghiera di regolazione per temperatura (blu) ② freccia di indicazione (rosso) ③ tacca (livello min. acqua) ④ 2 ventose ⑤ fascetta supporto ventose ⑥ spia ⑦ cavo di allacciamento ⑧ ansa salvagoccia ⑨ dispositivo di fermo per trasporto.

### Messa in esercizio

- Prima della messa in esercizio, appendere il riscaldatore per 20-30 minuti nell'acqua del vostro acquario senza inserirlo.
- Assicurarsi che l'apparecchio non sia danneggiato
- Togliere il dispositivo di fermo per il trasporto ⑨
- Montare le ventose ④ sulla fascetta di supporto ventosa ⑤ e fissare al riscaldatore regolabile (**Non nella zona calda e delle spie luminose**)
- Fissare il riscaldatore regolabile con la fascetta di supporto ⑤ in verticale sull'acquario. Posizionare in un punto con acqua in movimento (uscita filtro/scarico)
- Impostare la temperatura
- Inserire la spina nella presa di corrente. **Attenzione: non utilizzare il riscaldatore se non prima fissato nell'acquario! Attenzione all'ansa salvagoccia ⑧!**



## Regolazione della temperatura

- B** Estrarre la spina di rete. Impostare la temperatura desiderata girando la ghiera di regolazione ①. Inserire la spina di rete. «luce rossa» ⑥ = riscaldamento attivato.

## Regolazione fine

Se dopo 1 - 2 giorni la temperatura dell'acqua non coincide ancora con quella della scala di regolazione, è possibile procedere come di seguito indicato per la nuova regolazione del riscaldamento: • Staccare la spina dalla presa di corrente • Misurare la temperatura dell'acqua con un termometro di precisione • Portare la freccia di contrassegno (rosso) ② alla temperatura dell'acqua misurata • Utilizzando la scala di regolazione (blu) ① impostare la temperatura desiderata per la vasca. • Inserire la spina di rete.

## Dati caratteristici (vedi tabella pagina 2)

Questi dati sono indicativi per acquari di tipo chiuso e una temperatura dell'acqua fino a 26°C.

## Garanzia: 3 anni

Sono esclusi dalla garanzia danni al vetro, per impiego non conforme e apertura dell'apparecchio.

In caso di guasti, rivolgersi al rivenditore autorizzato o consultare il sito [www.eheim.com](http://www.eheim.com)

Español

**EHEIM**  
thermocontrol

## Consejos de seguridad



Sólo para utilizar en el interior de recintos. Para aplicar en acuarios.



Antes de proceder a efectuar trabajos de limpieza y de mantenimiento, deben desconectarse de la red todos los aparatos eléctricos, que estén dentro del agua.



El cable de alimentación ⑦ de este aparato no puede cambiarse. No utilizar el dispositivo si el cable del calentador y del tubo de vidrio está dañado. ¡No intente abrirlo o repararlo si no alcanza la potencia requerida o el calentador presenta un fallo! Diríjase en ese caso al servicio de atención al cliente.

**Atención: ¡peligro de descarga eléctrica!**



Por su propia seguridad se recomienda dejar que el cable cuelgue antes de llegar al enchufe ⑧, para que, si el agua llegara a gotear por el cable, ésta no alcance la caja del enchufe. Emplee, por ejemplo, una caja de enchufe múltiple situada a una altura superior al lugar donde está enchufado el calentador.



Este aparato puede ser utilizado por niños a partir de 8 años, así como por personas con las capacidades físicas, sensoriales o mentales mermadas o falta de experiencia y conocimientos siempre y cuando lo hagan con super-



visión o hayan recibido las instrucciones necesarias para un uso seguro del aparato y comprendan sus peligros. Los niños no deben jugar con el aparato. La limpieza y el mantenimiento no puede ser realizado por niños sin supervisión.



**Peligro de incendio:** • No conectar el calentador nunca fuera del acuario • No tocar o coger el calentador por el área de calentamiento • Apagar el calentador y dejarlo enfriar dentro del agua antes de sacarlo del agua • Tras sacarlo, depositar el calentador sobre una superficie no sensible al calor (en ningún caso papel, tela, etc.)

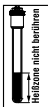

**Peligro de sobrecalentamiento:** ¡Prestar atención a que el nivel de agua nunca descienda por debajo de la marca de mínimo nivel ③ de la carcasa del aparato. Profundidad máx. de inmersión: 0,5 m.



No haga funcionar el calentador con un temporizador o sistema de control adicionales.



Si desecha el aparato tenga en cuenta las disposiciones legales aplicables sobre eliminación de residuos. Información sobre la eliminación de aparatos eléctricos y electrónicos en la Comunidad Europea: Dentro de la Comunidad Europea la eliminación de aparatos eléctricos está regulada por normativas nacionales que se basan en la Directiva 2012/19/UE sobre residuos de aparatos eléctricos y electrónicos. El aparato no puede, por tanto, desecharse con la basura doméstica, sino que tiene que llevarse a un punto de recogida de residuos o de reciclaje municipal (gratuito). El embalaje del producto está compuesto de materiales reciclables, que deben desecharse y reciclarse de forma respetuosa con el medio ambiente.

## Calentador regulado para acuario

### Funcionamiento

- A** ① Anillo de ajuste para la temperatura (azul) ② Vector indicador (rojo) ③ Marca de mínimo nivel de agua ④ 2 ventosas ⑤ Soporte para ventosa ⑥ Piloto luminoso de control ⑦ Cable de conexión ⑧ Lazo para goteo del agua ⑨ Seguro transporte.

### Puesta en servicio

- Antes de ponerlo en funcionamiento, introduzca el calentador sin enchufarlo en el agua de su acuario y déjelo colgado de 20 a 30 minutos.
- Verificar si el aparato presenta huellas de daños o desperfectos
- Retirar el seguro de transporte ⑨
- Montar aspirador ④ sobre soporte doble aspirador ⑤ y encajar en calefactor regulador (no en torno al área de calentamiento ni de la lámpara de control)
- Montar el calentador con el soporte para ventosa ⑤ verticalmente en el acuario. Seleccione una zona del acuario bien recorrida por el agua (filtros o salidas de evacuación)
- ⑩ Seleccionar temperatura ⑩ Introducir el cable de con-



xión en la toma de corriente. **Atención: ¡No utilizar el calentador en el acuario sin fijarlo! ¡Prestar atención al lazo para goteo del agua! ⑧**

## Ajuste de la temperatura

**B** Desconectar el cable de alimentación. Ajuste la temperatura deseada girando el anillo de ajuste ①. Enchufar cable de alimentación. "Luz roja" ⑥ = Calefacción conectada.

## Reajuste

En caso de no coincidir la temperatura del agua al cabo de 1 - 2 días con la escala de ajuste, puede proceder del siguiente modo para reajustar su calentador: • Extraer el cable de conexión de la toma de corriente • Medir la temperatura del agua con un termómetro exacto • Gire la flecha de marca (rojo) ② hacia la temperatura del agua medida • Ajuste con la escala de ajuste (azul) ① la temperatura del acuario deseada. • Enchufar cable de alimentación.

## Parámetros (véase la tabla página 2)

Estos valores sirven como valores orientativos para acuarios cerrados con una temperatura del agua hasta 26°C.

## Garantía: 3 años

Quedan excluidos los daños en los elementos de cristal, así como los desperfectos debidos a la manipulación incorrecta del aparato o su apertura.

Para cualquier avería deberá dirigirse al comercio especializado o a [www.eheim.com](http://www.eheim.com)

Português

**EHEIM**  
thermocontrol

## Instruções de segurança



Utilizar só em interiores e exclusivamente em aquarofilia.



Em caso do trabalhos de manutenção e conservação, todos os aparelhos eléctricos que se en-contram na água devem ser desligados da rede.



O cabo de ligação ⑦ deste aparelho não pode ser substituído. Em caso de danos no cabo de ligação do aquecedor e do tubo de vidro, não continuar a usar o aparelho. Não tente abrir ou reparar o aquecedor em caso de falha no funcionamento ou de defeito no aquecedor! Caso isto suceda, entre em contacto com o nosso suporte ao cliente.

**Atenção: Perigo de choque eléctrico!**



Para evitar perigos, recomendamos deixar o cabo um pouco solto, em forma de laço ⑧, para evitar que os pingos de água, que se encontram eventualmente no cabo, possam entrar na tomada. Utilize por exemplo uma tomada múltipla e coloque-a numa posição elevada em relação à tomada que serve para ligar do filtro exterior à rede.



Este aparelho pode ser utilizado por crianças com idade superior a 8 anos, bem como por pessoas com capacidades físicas, sensoriais ou mentais reduzidas ou falta de experiência e conhecimento, se tiverem sido supervisionadas ou instruídas sobre a utilização do aparelho e sobre os perigos daí resultantes. As crianças não devem brincar com o aparelho. A limpeza e a manutenção não devem ser realizadas por crianças sem supervisão.



**Perigo de queimaduras:** • Nunca ligar o aquecedor fora do aquário • Não mexer nem tocar no aquecedor na área da zona de aquecimento • Desligar o aquecedor antes de retirar da água e deixar arrefecer dentro de água • Depois de retirar o aquecedor depositar numa superfície não inflamável e resistente ao calor (não papel, tecido, etc.)



**Perigo de sobreaquecimento:** O nível da água não deve nunca ficar abaixo da marcação ③ na carcaça. Profundidade máxima de mergulho 0,5 m.



Não operar o aquecedor com um temporizador adicional ou com um sistema de comando adicional.



Na eliminação do aparelho, respeite as respetivas disposições legais aplicáveis. Informações sobre a eliminação de equipamentos elétricos e eletrónicos na Comunidade Europeia: No território da Comunidade Europeia, a eliminação de equipamentos elétricos é controlada através de regulamentos nacionais, que se baseiam no Diretiva da União Europeia 2012/19/UE relativamente a resíduos de equipamentos elétricos e eletrónicos (REEE). Consequentemente, o aparelho não pode ser recolhido como resíduos domésticos ou urbanos. O aparelho pode ser entregue gratuitamente em centros de recolha ou de reciclagem municipais. A embalagem do produto é reciclável. Elimine a mesma de forma ecológica num ponto de reciclagem.

## Aquecedor com regulador para aquário

### Função

- A** ① Anel de ajuste para a temperatura (azul) ② Seta de sinalização (vermelho) ③ Marcação (nível mín. da água) ④ 2 x aspirador ⑤ Apoio duplo do aspirador ⑥ Luz de controlo ⑦ Fio de ligação ⑧ com laço de gotejamento ⑨ Dispositivo de segurança para o transporte.

### Colocação em serviço

- Antes da colocação em funcionamento, coloque o aquecedor na água do aquário durante 20-30 minutos sem o conectar.
- Verificar se o aparelho apresenta danos
- Retirar o dispositivo de segurança para o transporte ⑨

- Montar o aspirador ④ no apoio duplo do aspirador ⑤ e prendê-lo com o clipe no aquecedor com regulador (e não na área da zona de aquecimento ou das luzes de controlo)
  - Fixar ⑤ verticalmente o aquecedor no regulador aquário com o apoio duplo do aspirador. Colocação em sítio onde haja corrente forte (saída do filtro/descarregador)
  - Ajustar a temperatura
  - Ligar a ficha na tomada de rede.
- Atenção: Não utilizar o aquecedor, se estiver solto no aquário! Não esquecer o laço ⑧ de gotejamento!**



## Ajuste da temperatura

- B** Retirar o cabo de alimentação. Rodando o anel de ajuste ① ajustar a temperatura desejada. Inserir o cabo de alimentação. «Luz vermelha» ⑥ = em aquecimento.

## Reajustamento

Se a temperatura da água, passados 1-2 dias, não coincidir com a da escala de ajuste, pode proceder como a seguir se indica para reajustar o seu aquecimento:

- Tirar a ficha da tomada de rede
- Medir a temperatura da água com um termómetro exacto
- Rodar a seta de marcação (vermelho) ② para a temperatura da água medida
- Ajustar a temperatura pretendida do tanque por meio da escala de ajuste (azul) ①.
- Inserir o cabo de alimentação.

## Dados característicos (tabela da pág. 2)

Estes dados são meramente orientativos para aquários fechados e uma temperatura da água até 26°C.

## Garantia: 3 anos

Não abrange danos nas paredes de vidro, tratamento incorrecto ou abertura do aparelho.

Em caso de avaria, é favor dirigir-se às lojas especializadas ou a [www.eheim.com](http://www.eheim.com)

Ελληνικά

**EHEIM**  
thermocontrol

## Υποδείξεις ασφαλείας

 Na utiliza-se somente em espaços fechados. Para áreas de utilização de águas subterrâneas.

 Durante as operações de manutenção e limpeza, desligar a alimentação elétrica de todas as unidades que se encontram na água.

 O cabo de alimentação ⑦ desta unidade não pode ser substituído. Em caso de danos ao cabo de alimentação do termostato e do vidro, a utilização da unidade não é permitida. Em caso de danos à unidade, não tentar repará-la, mas sim contactar o departamento de assistência ao cliente da nossa empresa.

**Precaução: risco de choque elétrico!**

 Para a sua segurança, recomendamos a utilização de um plugue de segurança ⑧, que impede o vazamento de água ao longo do

καλωδίου προς την ηλεκτρική πρίζα. Κατά τη χρήση πρίζας διανομής ή εξωτερικού τροφοδοτικού, πρέπει η τοποθέτηση να γίνει πάνω από τη σύνδεση της συσκευής θέρμανσης.



Η συγκεκριμένη συσκευή μπορεί να χρησιμοποιείται από παιδιά ηλικίας 8 ετών και άνω ή από άτομα με περιορισμένες σωματικές, αισθητηριακές ή διανοητικές ικανότητες ή ελλιπή εμπειρία και γνώση, εφόσον βρίσκονται υπό επίβλεψη ή έχουν ενημερωθεί σχετικά με τον ασφαλή τρόπο χρήσης της συσκευής και κατανοούν τους ενδεχόμενους κινδύνους που απορρέουν από αυτήν. Τα παιδιά δεν επιτρέπεται να παίζουν με της συσκευή. Η εργασία καθαρισμού και η συντήρηση της συσκευής από το χρήστη δεν επιτρέπεται να εκτελούνται από παιδιά χωρίς επίβλεψη.



**Κίνδυνος εγκαύματος:** • Μην ανάβετε ποτέ τον θερμαντήρα εκτός του ενυδρείου • Μην αγγίζετε τον θερμαντήρα στην περιοχή του θερμαντικού στοιχείου • Πριν αφαιρέσετε τον θερμαντήρα από το νερό απενεργοποιήστε τον και αφήστε τον να κρυώσει παραμένοντας μέσα στο νερό • Αφού αφαιρέσετε τον θερμαντήρα αποθέστε τον σε μία άφλεκτη και πυρανθεκτική επιφάνεια (όχι σε χαρτί, ύφασμα κλπ.)



**Κίνδυνος υπερθέρμανσης:** Η στάθμη νερού δεν επιτρέπεται να κατεβεί ποτέ κάτω από την χάραξη ελαχίστης στάθμης ③ στο περίβλημα. Μέγιστο βάθος βυθισής 0,5 m.



Μην χρησιμοποιείτε τον θερμαντήρα με πρόσθετο χρονοδιακόπτη ή πρόσθετο σύστημα ελέγχου.



Για την απόρριψη της συσκευής τηρήστε την ισχύουσα νομοθεσία. Πληροφορίες για την απόρριψη ηλεκτρικών και ηλεκτρονικών συσκευών εντός της Ευρωπαϊκής Κοινότητας: Εντός της Ευρωπαϊκής Κοινότητας προβλέπεται η απόρριψη ηλεκτρικών συσκευών σύμφωνα με τους εθνικούς κανονισμούς, οι οποίοι βασίζονται στην Ευρωπαϊκή Οδηγία 2012/19/ΕΕ σχετικά με τα απόβλητα ηλεκτρικού και ηλεκτρονικού εξοπλισμού (ΑΗΗΕ). Σύμφωνα με την οδηγία αυτή, η συσκευή δεν επιτρέπεται να διατεθεί στη δημοτική αρχή διαχείρισης αποβλήτων ή στα οικιακά απορρίμματα. Η συσκευή διατίθεται δωρεάν στις κοινοτικές υπηρεσίες συλλογής απορριμμάτων ή ανακύκλωσης. Η συσκευασία του προϊόντος αποτελείται από ανακυκλώσιμα υλικά. Απορρίψτε τα με τρόπο φιλικό προς το περιβάλλον και οδηγήστε τα στην ανακύκλωση.

## Λειτουργία

- A** ① Ρυθμιστικός δακτύλιος θερμοκρασίας (μπλε)  
② Βέλος ένδειξης (κόκκινο) ③ Χάραξη ένδειξης (ελαχίστη στάθμη νερού) ④ 2 x βεντούζα ⑤ Διπλή συγκράτηση βεντούζας ⑥ Λαμπτήρας ελέγχου  
⑦ Συνδετικό καλώδιο ⑧ Θηλιά για σταγόνες  
⑨ Ασφάλεια μεταφοράς.

## Θέση σε λειτουργία

• Πριν τον θέσετε σε λειτουργία, αναρτήστε τον θερμαντήρα για 20-30 λεπτά στο νερό του ενυδρείου σας χωρίς να συνδέσετε τον θερμαντήρα με την πρίζα. • Χέγξτε αν η συσκευή είναι σώα και αβλαβής. • Αφαιρέστε την ασφάλεια μεταφοράς ⑨. • Συνδέστε τη βεντούζα ④ στη διπλή συγκράτηση βεντούζας ⑤ και στερεώστε την στο ρυθμιζόμενο καλοριφέρ (όχι στην περιοχή του θερμαντικού στοιχείου και της ενδεικτικής λυχνίας ελέγχου). • Στερεώστε κάθετα στο ενυδρείο το ρυθμιζόμενο καλοριφέρ με την διπλή συγκράτηση βεντούζας ⑤. Πλασάρετέ το σε ένα καλά διαρρεούμενο σημείο (έξοδος φίλτρου/έξοδος νερού). • Ρυθμίστε τη θερμοκρασία. • Βάλτε το φως στην πρίζα τάσης δικτύου. **Προσοχή: μην χρησιμοποιείτε τον θερμαντήρα χωρίς να τον στερεώσετε στο ενυδρείο! Προσέχετε να κάνετε κοιλιά για να πέφτουν κάτω τυχόν σταγόνες και όχι στην πρίζα ⑧!**



## Ρύθμιση θερμοκρασίας

**B** Αφαιρέστε το φως από την πρίζα. Με το στρέψιμο του ρυθμιστικού δακτυλίου ① ρυθμίστε την επιθυμητή θερμοκρασία. Εισάγετε το φως στην πρίζα. "Κόκκινο φως" ⑥ = θερμαντική λειτουργία.

## Συμπληρωματική ρύθμιση

Αν μετά από 1-2 εβδομάδες δεν συμφωνεί η θερμοκρασία νερού με την κλίμακα ρύθμισης, μπορείτε να κάνετε τα εξής για να ρυθμίσετε εκ νέου τη συσκευή θέρμανσης: • Τραβήξτε το γαλάζιο κουμπί. • Μετρήστε την θερμοκρασία νερού με ένα θερμόμετρο ακριβείας. • Στρέψτε το βέλος σήμανσης κόκκινο ② στη μετρηθείσα θερμοκρασία νερού. • Ρυθμίστε με την κλίμακα ρύθμισης μπλε ① την επιθυμητή θερμοκρασία λεκάνης. • Εισάγετε το φως στην πρίζα.

## Χαρακτηριστικά στοιχεία (βλέπε πίνακα σελίδα 2)

Τα στοιχεία αυτά είναι περίπου τιμές για κλειστά ενυδρεία και για θερμοκρασία νερού ως 26°C.

## Εγγύηση: 3 έτη

όχι για ζημιές γυαλιού, ανάρμοστη μεταχείριση και άνοιγμα της συσκευής.

Σε περίπτωση βλάβης απειθείτε στον ειδικό σας έμπορα ή στο διαδίκτυο [www.eheim.com](http://www.eheim.com)

Česky

**EHEIM**  
thermocontrol

## Bezpečnostní pokyny



Výhradně k použití v místnosti. Pro akvarijní účely.



Při údržbě a čištění je nutno všechny elektrické spotřebiče, které jsou ve vodě, odpojit od sítě.



Elektrický kabel ⑦ tohoto přístroje se nedá vyměnit. Došlo-li k poškození vedení ohřívače nebo skleněné trubice, nesmí být přístroj používán. Pokud ohřívač nefunguje nebo nedodává požadovaný výkon, nepokoušejte se jej rozebírat ani opravovat sami! Namísto toho se obraťte na zákaznický servis.

**Pozor: Nebezpečí úrazu elektrickým proudem!**



Pro Vaši vlastní bezpečnost Vám doporučujeme, abyste si na elektrickém kabelu udělali smyčku ⑧, ze které bude skapávat voda, čímž předejete příp. zatečení vody po kabelu až do zásuvky. Jestliže používáte rozdělovací zásuvku nebo externí napáječ, je nutno, abyste zvolili místo nad síťovou přípojkou ohřívачe.



Přístroj smějí používat děti od 8 let a osoby se sníženými fyzickými, sensorickými nebo mentálními schopnostmi, nebo osoby s nedostatečnou zkušeností a znalostmi za předpokladu, že budou pod dozorem, nebo budou poučeny o bezpečném použití přístroje a porozumějí nebezpečím, která z použití přístroje plynou. Děti si ne mějí s přístrojem hrát. Čištění a běžnou údržbu nesmějí provádět děti bez dozoru.



**Nebezpečí popálení:** • Ohřívач nezapínajte mimo akvárium. • Ohřívачe se nedotýkejte v místě topného tělesa. • Před vyjmutím z vody ohřívач vypněte a nechte jej ve vodě vychladnout. • Po vyjmutí z vody položte ohřívач na nehořlavou podložku, která není citlivá na teplo (tedy ne např. na papír, textilii apod.).



**Nebezpečí přehřátí:** Stav vody nesmí nikdy ležet pod min. značkou ③ na tělese. Hloubka ponoru max. 0,5 m.



Ohřívач neprovozujte v kombinaci s časovým spínačem ani jiným typem externího ovládacího systému.



Při likvidaci dodržujte příslušné legislativní předpisy. Informace o likvidaci elektrických a elektronických přístrojů v ES: V rámci Evropského společenství se likvidace přístrojů s elektrickým pohonem řídí národními ustanoveními, která jsou založena na směrnici EU 2012/19/EU o použitých elektronických přístrojích (WEEE). Podle tohoto ustanovení nesmíte přístroj likvidovat spolu s komunálním nebo domovním odpadem. Přístroj zdarma odevzdejte do komunální sběrný odpadu nebo do sběrného dvora. Balení produktu se skládá z recyklovatelných materiálů. Likvidujte je ekologicky a recyklujte je.

## Regulační topné těleso pro akvária

### Funkce

- A** ① Nastavovací kroužek teploty (modrý) ② označovací šipka (červená) ③ značka (min. hladina vody) ④ 2 x přísavka ⑤ dvojitý držák přísavky ⑥ kontrolka ⑦ připojovací vedení ⑧ odkapávací smyčka ⑨ přepravní pojistka.

### Uvedení do provozu

- Před zapnutím topné těleso vložte do vody do akvária bez zapojení do sítě na cca 20 – 30 minut.
- Zkontrolujte, zda je přístroj poškozen
- Odstraňte přepravní ⑨
- Přísavku ④ namontujte na dvojitý držák přísavek ⑤ a sponou upevněte na regulátor vyhřívání (ne v oblasti topného tělesa a kontrolky)
- Regulační topné těleso s dvojitým držákem přísavky



⑤ připevněte svisle v akváriu. Umístěte na místo s dobrým prouděním (výtok filtru / únik) • Nastavte teplotu • Síťovou zástrčku zastrčte do zásuvky. **Pozor: Ohřívač v akváriu nepoužívejte, pokud není řádně uchycen! Dávejte pozor na odkapávací smyčku ⑧!**

## Nastavení teploty

**B** Odpojte síťovou zástrčku. Otáčením nastavovacího kroužku ① nastavte požadovanou teplotu. Připojte síťovou zástrčku. Červené světlo ⑥ = topný provoz.

## Doladění

Jestliže se po 1-2 dnech začnou indikace na stupnici nastavené teploty a skutečná teploty vody rozcházet, doporučujeme následující postup, kterým se ohřívač vyladí: • Vytáhněte zástrčku ze zásuvky • Přesným teploměrem změřte teplotu vody • Šipkou (červená) ② otočte tak, aby ukazovala na naměřenou teplotu vody • Na stupnici nastavené teploty (modrý) ① nastavte požadovanou teplotu v nádrži. • Připojte síťovou zástrčku.

## Parametry (viz tabulka na straně 2)

Tyto údaje jsou směrne hodnoty pro uzavřená akvária při teplotě vody do 26°C.

## Záruka: 3 roky

Ne na poškození skla, neodbornou manipulaci a otevření přístroje.

V případě poruchy se obraťte na specializovaný obchod nebo [www.eheim.com](http://www.eheim.com)

Magyar

**EHEIM**  
thermocontrol

## Biztonsági előírások



**Csak beltéri használatra. Akvarisztikai használatra.**



**Karbantartási és tisztítási munkák során a vízben lévő valamennyi elektromos készüléket a hálózatról le kell választani.**



**Ezen készülék hálózati csatlakozóvezetékét ⑦ nem lehet kicserélni. A fűtő berendezés és az üveg cső megrongálódása esetén a készülék már nem használható. A nem biztosított fűtő teljesítmény vagy a fűtő berendezés meghibásodása esetén ne kísérelje meg azt felhívni vagy megjavítani! Ilyen esetben forduljon az ügyfélszolgálatunkhoz.**

**Figyelem: áramütés veszélye áll fenn!**



**Személyes biztonsága érdekében a tápkábelén képezzen hurkot ⑧, amely megakadályozza, hogy a kábelén végigfolyó víz elérje a dugaszoló aljzatot. Hálózati elosztó vagy egy külső hálózat részének használata esetén, azokat a fűtőlem hálózati csatlakozója fölé kell helyezni.**



**Ezt a készüléket 8 éves vagy annál idősebb gyermekek és korlátozott testi, szellemi vagy érzékelő képességekkel rendelkező, illetve a szükséges tapasztalat és/vagy tudás híján lévő személyek csak akkor használhatják, ha a készülék használata közben felügyelet alatt állnak,**



vagy ismertették velük a készülék biztonságos használatát, és megértették a benne rejlő veszélyeket. Gyermek nem játszhat a készülékkel. A tisztítást és saját kezű karbantartást gyermekek csak akkor végezhetik, ha felnőtt felügyeli őket.



**Megégetheti magát:** • Soha ne kapcsolja be a fűtő berendezést az akváriumon kívül • Ne érjen a fűtő berendezéshez, vagy ne fogja meg azt a forró felületen • Kapcsolja ki a fűtő berendezést és hagyja azt a vízben lehűlni, mielőtt kivenné azt a vízből • Miután kivette a fűtő berendezést, tegye azt egy nem gyulladó és hőre nem érzékeny felületre (ne tegye azt papírra, anyagra, stb.)



**A készülék túlmelegedhet:** Az akváriumban a víz szintje soha ne legyen alacsonyabb, mint a készülék burkolatán lévő jel ③. Merülési mélység max. 0,5 m.



Ne működtesse a fűtő berendezést egy kiegészítő időzítővel vagy egy kiegészítő vezérlő berendezéssel.



A készülék ártalmatlanításakor vegye figyelembe a mindenkor törvényes előírásokat. Információk elektromos és elektronikus készülékek Európai Közösségen belüli ártalmatlanítására vonatkozóan: Az Európai Közösségen belül az elektromos meghajtású készülékek hulladékainak ártalmatlanítását az elektromos és elektronikus berendezések hulladékairól szóló 2012/19/EU (WEEE) irányelven alapuló nemzeti rendelkezések szabályozzák. Ennek megfelelően a készüléket a továbbiakban nem szabad kommunális vagy háztartási hulladékként kezelni. A készüléket ingyenesen átveszik a települési gyűjtőhelyeken, ill. a hulladékgyűjtő udvarokban. A termék csomagolása újrahasznosítható anyagokból készült. Ezeket az anyagokat környezetbarát módon ártalmatlanítsa, és adja le őket újrahasznosításra.

## Akváriumi hőfokszabályozós fűtő készülék

### A készülék működése

- A** ① Hőmérséklet beállító gyűrű (kék) ② nyíl jelölés (piros) ③ vízszintet mutató jel (min.) ④ 2 vákuumos tapadókorong ⑤ korongtartó ⑥ ellenőrzőlampa ⑦ hálózati csatlakozókábel ⑧ kábel belógása ⑨ szállítási biztosítás.

### Üzembe vétel

- Függesse a fűtőberendezést a használatba vétel előtt 20-30 percre az akvárium vizébe anélkül, hogy csatlakoztatná azt.
- Ellenőrizze, hogy nincs-e megsérülve a készülék
- Távolítsa el a szállítási rögzítőt ⑨
- ④ szívótestet az ⑤ kettős szívótartóra rászerezni és a hőfokszabályozós fűtőtestre rácsíptetni (nem a forró felületen vagy az ellenőrző lámpán)



- Ugy szerelje a hőfokszabályozós fűtő készüléket az akváriumban, hogy a tartó ⑤ függőleges helyzetben legyen. Olyan helyet válasszon, ahol mozgásban van a víz (szűrő kimenete/kifo-

lyó). • Hőmérsékletet beállítani • Dugja be a csatlakozóaljzatba a csatlakozót dugót. **Figyelem: Ne használja a fűtő berendezést rögzítés nélkül az akváriumban! Ügyeljen arra, hogy a kábelnek legyen elegendő belógása ⑧!**

## Hőmérséklet beállítás

**B** Húzza ki a hálózati csatlakozót. A kívánt hőmérséklet beállításához úgy forgassa el a szabályozó gyűrűt ①, hogy a hőfokot mutató nyíl az adott számértéken álljon. Csatlakoztassa a hálózati csatlakozót. „piros fény“ ⑥ = fűtő üzem.

## Beállítás helyesbítése

• Ha kb. 1-2 nap elteltével azt észlelné, hogy a víz hőmérséklete eltér a skálán beállított értéktől, az alábbiak szerint járjon el a fűtőelem beállításának helyesbítéséhez: • Húzza ki a hálózati csatlakozó dugót • Mérje meg pontos hőmérővel a víz hőmérsékletét • Fordítsa a jelölőnyilat (piros) ② a mért víz-hőmérsékletre • A beállító skála (kék) ① segítségével állítsa be a kívánt medencehőmérsékletet. • Csatlakoztassa a hálózati csatlakozót.

## Jellemző adatok (lásd táblázat 2)

Az értékek csak tájékoztató jellegűek és a zárt akváriumra vonatkoznak, max. 26°C vízhőmérsékletig.

## Garancia: 3 év

Kivétel: üvegkár, szakszerűtlen kezelés és a készülék megbontása.

Üzemzavar esetén forduljon a forgalmazó szaküzelethez vagy: [www.eheim.com](http://www.eheim.com)

Româna

**EHEIM**  
thermocontrol

## Indicații de siguranță



Numai pentru folosire în încăperi. Produs pentru acvaristică.



La lucrările de întreținere și îngrijire toate aparatele electrice aflate în apă trebuie deconectate de la rețea.



Conducta de racordare la rețea ⑦ a acestui aparat nu poate fi înlocuită. În caz de deteriorare a cablului încălzitorului și a tubului de sticlă, aparatul nu mai are voie să fie folosit. Nu încercați să-l deschideți sau să-l reparați dacă nu mai încălzește sau dacă este defect încălzitorul! În acest caz adresați-vă serviciului nostru pentru clienți.

**Atenție: Pericol de electrocutare!**



Pentru a preveni accidentele, va recomandăm să formați un gât de lebădă ⑧ cu cablul electric pentru a evita pătrunderea apei în interiorul sursei de curent în cazul unei scurgeri de apă pe cablu. Dacă folosiți o priză multiplă sau o parte de rețea externă, plasa-sea se face deasupra duliei încălzitorului.



Acest aparat poate fi folosit de către copiii cu vârsta de peste 8 ani și de către persoanele cu capacități fizice, senzoriale sau mentale

reduse doar sub supraveghere sau dacă au fost instruite cu privire la modul de utilizare în siguranță al aparatului și dacă înțeleg riscurile pe care le presupune folosirea aparatului. Nu lăsați copiii să se joace cu aparatul. Curățarea și întreținerea aparatului de către utilizator nu poate fi efectuată de copii fără supraveghere.



**Pericol de ardere:** • Nu porniți niciodată încălzitorul în afara acvariului • Nu prindeți și nu atingeți încălzitorul în zona de încălzire • Înainte de a scoate încălzitorul din apă, acesta se deconectează și se lasă să se răcească în apă • După ce se scoate încălzitorul, acesta se pune pe un suport care nu este inflamabil și nu este sensibil la căldură (nu se pune pe hârtie, stofă, ș.a.)



**Pericol de supraîncălzire:** nu folosiți încălzitorul decât în interiorul apei. Amplasați încălzitorul sub oglinda apei. Atenție la marcajul ③! Profunzime de imersare max. 0,5 m.



Încălzitorul nu se folosește cu un programator cu ceas suplimentar sau cu un sistem suplimentar de comandă.



În cazul defecării aparatului respectați prevederile legale. Informații privind defecarea aparatelor electrice și electronice în Comunitatea Europeană: În Uniunea Europeană, defecarea aparatelor acționate electric este reglementată prin reglementări naționale, care au la bază Directiva UE 2012/19/UE privind aparatura electrică veche (WEEE). Aparatul nu poate fi defecat în gunoiul menajer. Aparatul va fi preluat gratuit de compania de colectare. Ambalajul produsului este din materiale reciclabile. Defecati-le în mod ecologic pentru a fi reutilizate.

## Încălzitor pentru acvariu

### Funcționare

- A** ① Inel de reglare temperatură (albastru) ② Indicator de marcaj (roșu) ③ Marcaj (nivel minim de apă) ④ 2 x ventuze ⑤ Ureche ventuză ⑥ Lampă de control ⑦ Cablu de alimentare ⑧ Gât de lebădă ⑨ Siguranță pentru transport.

### Punere în funcțiune

- Înainte de punerea în funcțiune, fixați încălzitorul în apa acvariului timp de 20-30 minute, fără a introduce încălzitorul în priză. • Controlați dacă aparatul este intact. • Îndepărtați protecția de transport ⑨. • Montați ventuzele ④ pe suporturile cu ureche ⑤ și prindeți încălzitorul în ele (nu în zona porțiunii de încălzire și a lămpii de control) • Fixați încălzitorul și suportul cu ureche ⑤ în poziția verticală pe acvariu. Amplasați aparatul într-un loc unde apa circulă bine (ieșire filtru / ieșire curent de apă) • Reglați temperatura • Reconectați aparatul la sursa de curent. **Atenție: Încălzitorul nu se folosește nefixat în acvariu! Atenție la gâtul de lebădă ⑧ !**

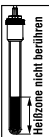

## Reglarea temperaturii

- B** Scoateți din priză. Temperatura dorită se obține prin învârtirea inelului de reglaj ①. Introduceți în priză. „Lumina roșie” ⑥ = încălzire.

## Reajustare

Dacă după 1-2 zile temperatura apei nu mai corespunde cu scala de reglare, procedați în felul urmator: • Scoateți aparatul din priză. • Măsurati temperatura cu un termometru precis. • Învingiți indicatorul de marcaj (roșu) ② la nivelul temperaturii măsurate. • Reglați temperatura dorită a bazinului folosind scala de reglare (albastră) ①. • Introduceți în priză.

## Mențiuni caracteristice (vezi tabela pag. 2)

Aceste informații au o valoare indicativă pentru acvarele închise cu o temperatură care poate atinge 26°C.

## Garantie: 3 ani

Garanția nu cuprinde deteriorarea sticlei, exploatarea necorespunzătoare sau desfacerea aparatului.

În caz de defecțiune apelați la vânzător sau  
[www.eheim.com](http://www.eheim.com)

Polski

**EHEIM**  
thermocontrol

## Wskazówki dotyczące bezpieczeństwa



Przeznaczone do użytkowania jedynie w pomieszczeniach. Dla celów akwarystycznych.



Przed podjęciem prac konserwacyjnych lub naprawczych odłączyć od sieci wszystkie urządzenia elektryczne znajdujące się w wodzie.



Przewodu łączącego z siecią ⑦ nie można wymieniać. Nie używać urządzenia z uszkodzonym przewodem grzałki ani z uszkodzoną rurką szklaną. W przypadku niesprawnej funkcji grzania lub innej usterki grzałki nie podejmować samodzielnych prób otwierania ani naprawy grzałki! W takich sytuacjach należy skontaktować się z naszym serwisem.

**Uwaga: Niebezpieczeństwo porażenia prądem elektrycznym!**



Dla własnego bezpieczeństwa zaleca się ułożenia kabla podłączeniowego z utworzeniem pętli do spływu kropli wody ⑧, zapobiegając tym samym spłynięciu wody wzdłuż kabla do gniazdka wtykowego. W razie zastosowania gniazdka wtykowego z rozdzielaczem lub peryferyjnego zasilacza sieciowego, przyłącze sieciowe musi być zlokalizowane powyżej przyłącza sieciowego grzałki.



Dzieci w wieku od ośmiu lat oraz osoby o ograniczonej sprawności fizycznej, sensorycznej lub intelektualnej lub nieposiadające odpowiedniego doświadczenia i wiedzy mogą używać urządzenia tylko pod nadzorem lub jeżeli

zostały poinstruowane o sposobie bezpiecznego użytkowania urządzenia i zrozumiwały zagrożenia związane z jego użytkowaniem. Dzieciom nie wolno bawić się urządzeniem. Dzieciom bez nadzoru nie wolno przeprowadzać czyszczenia ani konserwacji urządzenia.



**Niebezpieczeństwo oparzenia:** • Nie włączać grzałki poza akwarium • Nie dotykać strefy grzejnej urządzenia • Przed wyjęciem grzałki z akwarium wyłączyć urządzenie i pozostawić w wodzie do ostygnięcia • Po wyjęciu grzałkę ułożyć na materiale niepalnym i odpornym na działanie wysokich temperatur (nie układać na papierze, tkaninach itd.)

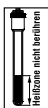

**Niebezpieczeństwo przegrzania:** Poziom wody nie może być niższy od wskazania min. ③ na obudowie. Maks. zanurzenie grzałki 0,5 m.



Nie używać grzałki w połączeniu z dodatkowym sterownikiem czasowym ani innym systemem sterującym.



Podczas utylizacji urządzenia należy przestrzegać obowiązujących przepisów prawnych. Informacja dotycząca utylizacji urządzeń elektrycznych i elektronicznych we Wspólnocie Europejskiej: Na terenie Wspólnoty Europejskiej obowiązują przepisy krajowe dotyczące utylizacji urządzeń zasilanych elektrycznie, które oparte są na dyrektywie UE 2012/19/WE w sprawie zużytego sprzętu elektrycznego i elektronicznego (WEEE). Zgodnie z nimi niniejszego urządzenia nie wolno wyrzucać do odpadów komunalnych ani domowych. Urządzenie jest bezpłatnie odbierane w komunalnych punktach zbiórki lub przez zakłady utylizacji odpadów. Opakowanie produktu składa się z materiałów, które można poddać recyklingowi. Materiały te należy zutylizować w ekologiczny sposób i oddać do ponownego przetworzenia.

## Grzałka z termoregulatorem do akwariów

### Działanie

- A** ① Pierścień regulacji temperatury (niebieski) ② wskaźnik (czerwony) ③ wskazanie (min. poziom wody) ④ przyssawka 2 x ⑤ uchwyt podwójny ⑥ lampka kontrolna ⑦ przewód przyłączowy ⑧ pętla ściekowa ⑨ zabezpieczenie transportowe.

### Uruchamianie

- Przed uruchomieniem na 20-30 minut umieścić grzałkę w napełnionym akwarium bez podłączania jej do zasilania elektrycznego.
- Sprawdzić, czy urządzenie nie jest uszkodzone
- Usunąć zabezpieczenia transportowe ⑨
- Zamocować przyssawki ④ na podwójnych uchwytach ⑤ i przytwierdzić do grzałki (**poza strefą grzejną i strefą kontrolki**)
- Grzałkę z uchwytem podwójnym ⑤ zamocować pionowo w akwarium. Wybrać miejsce o dobrym przepływie (wylot filtra/odpowietrz-



nik). • Ustawić temperaturę • Wtyczkę włożyć do gniazdka.  
**Uwaga: Nie użytkować grzałki bez uprzedniego zamocowania w akwarium! Zwracać uwagę na pętlę ściekową ⑧!**

## Ustawianie temperatury

**B** Wyjąć wtyczkę z gniazda. Żądaną temperaturę ustawić pierścieniem regulacyjnym ①. Umieścić wtyczkę w gnieździe. "Czerwone światło" ⑥ = ogrzewanie.

## Regulacja dodatkowa

Jeśli temperatura wody po 1-2 dniach nie zgadza się ze skalą należy postąpić w następujący sposób, aby na nowo wyregulować grzałkę: • Wyciągnąć wtyczkę. • Temperaturę wody zmierzyć dokładnym termometrem. • Strzałkę znaku (czerwony) ② przekręcić na zmierzoną temperaturę wody. • Korzystając ze skali regulacyjnej (niebieski) ① ustawić wymaganą temperaturę zbiornika. • Umieścić wtyczkę w gnieździe.

## Parametry (patrz tabela strona 2)

Dane te to wartości orientacyjne dla akwariów zamkniętych z temperaturą wody do 26°C.

## Gwarancja: 3 lata

Nie dotyczy przypadków uszkodzenia szkła, niewłaściwej obsługi i otwarcia urządzenia.

W razie awarii zwracać się do przedstawiciela handlowego lub wejść na stronę [www.eheim.com](http://www.eheim.com)

Slovensky

**EHEIM**  
thermocontrol

## Bezpečnostné pokyny



Výhradne k použitiu iba v miestnostiach. Len pre akvaristické účely.



Pri údržbe a čistení sa musia všetky elektrické spotrebiče, ktoré sa nachádzajú vo vode, odpojiť od elektrickej siete.



Sieťová prípojka ⑦ tohto prístroja sa nedá vymeniť. V prípade, že došlo k poškodeniu vedenia ohrievača alebo sklenenej trubice, prístroj nesmie byť používaný. Ak ohrievač nefunguje alebo nedodáva požadovaný výkon, nepokúšajte sa ho rozoberať ani opravovať sami! Namiesto toho sa obráťte na zákaznícky servis.

**Pozor: Nebezpečenstvo úrazu elektrickým prúdom!**



Kvôli vašej bezpečnosti doporučujeme vytvoriť skáblom prípojky slučku na odkvapkávanie ⑧, ktorá zamedzí, aby sa eventuálne po kábli stečená voda dostala do zástrčky elektrického prúdu. Pri použití viacnásobnej zástrčky, alebo externého sieťovou prípojkou ohrievača.



Deti od 8 rokov ako aj osoby s obmedzenými fyzickými, sonzorickými alebo mentálnymi schopnosťami alebo s nedostatočnými skúsenosťami môžu používať tento prístroj len ak sú pod dozorom alebo boli poučené o

bezpečnom používaní prístroja a rozumejú rizikám, ktoré z toho vyplývajú. Deti sa s prístrojom nesmú vykonávať čistenie a údržbu bez dozoru.



**Nebezpečenstvo zhorenia:** • Ohrievač nezapínajte mimo akvária. • Ohrievača sa nedotýkajte v mieste ohrevného telesa. • Pred vytiahnutím z vody ohrievač vypnite a nechajte ho vo vode vychladnúť. • Po vytiahnutí z vody položte ohrievač na nehorľavú podložku, ktorá nie je citlivá na teplo (takže nie napr. na papier, textíliu a pod.).



**Nebezpečenstvo prehriatia:** Stav vody nesmie nikdy poklesnúť pod značku minimálnej hladiny ③ na telese. Hĺbka ponoru max. 0,5 m.



Ohrievač neprevádzkujte v kombinácii s časovým spínačom ani iným typom externého ovládacieho systému.



V prípade likvidácie prístroja dodržiavajte príslušné zákonné predpisy. Informácie pre likvidáciu elektrických a elektronických prístrojov v Európskom spoločenstve: V rámci Európskeho spoločenstva sa pre elektricky prevádzkované prístroje zadáva likvidácia prostredníctvom národných regulácií, ktoré sú založené na EU smernici 2012/19/EU o elektronických starých zariadeniach (WEEE). Podľa toho sa prístroj nesmie zlikvidovať s komunálnym alebo domovým odpadom. Prístroj sa odoberá bezplatne na komunálnych zberných miestach, resp. zberných dvoroch druhotných surovín. Obal výrobku pozostáva z recyklovateľných materiálov. Zlikvidujte ho ekologicky a odovzdajte na opätovné zhodnotenie.

## Akváriové regulačné ohrievacie teleso

### Funkcia

- A** ① Nastavovací krúžok pre teplotu (modrý) ② označovací šípka (červená) ③ označenie (minimálna hladina vody) ④ 2 x prísavka ⑤ dvojitý prísavkový držiak ⑥ kontrolné svetlo ⑦ pripojovacie vedenie ⑧ kvapková slučka ⑨ poistka pri prevprave.

### Uvedenie do prevádzky

- Pred zapnutím ohrevné teleso vložte do vody do akvária bez zapojenia do siete na cca 20 – 30 minút.
- Skontrolujte, či zariadenie nie je poškodené.
- Odstráňte transportné poistenie ⑨. • Prísavku ④ namontujte na dvojitý držiak prísaviek ⑤ a sponou upevnite na regulátor vyhrievania (nie v oblasti ohrevného telesa a kontrolky) • Regulačný ohrievač upevnite do akvária vo zvislej polohe pomocou dvojitého prísavkového držiaka ⑤. Umiestnenie si vyberte na mieste s dobrým prúdením vody (napríklad pri výstupe z filtra).
- Nastavte teplotu. • Zástrčku zastrčte do sieťovej zásuvky. **Pozor: Ohrievač v akváriu nepoužívajte, ak nie je riadne uchytený! Dajte pozor na kvapkovú slučku ⑧!**

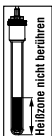

## Nastavenie teploty

- B** Odpojte sieťovú zástrčku. Otáčaním nastavovacieho krúžku ① si nastavíte požadovanú teplotu. Pripojte sieťovú zástrčku. „Červené svetielko“ ⑥ = vyhrievanie zapnuté.

## Dodatočné nastavenie

Pokiaľ nebude teplota vody po uplynutí 1-2 dní v súlade s nastavovacou stupnicou, môžete pre nastavenie vášho ohrievača postupovať nasledovne: • Vytiahnite zástrčku zo zásuvky. • Teplotu vody zmerajte presným teplomerom. • Šípku označenia (červená) ② nastavte na zmeranú teplotu vody. • S nastavovacou stupnicou (modrý) ① nastavte želánú teplotu v akváriu. • Pripojte sieťovú zástrčku.

## Technické údaje (pozri tabuľku na strane 2)

Tieto údaje sú len smerné čísla platné pre uzavreté akváriá pri teplote vody do 26°C.

## Záruka: 3 roky

Záruka sa nevzťahuje na poškodenie skla, na následky nesprávneho zaobchádzania a na následky otvárania zariadenia.

V prípade poruchy sa obráťte na odbornú predajňu alebo [www.eheim.com](http://www.eheim.com)

Slovensko

**EHEIM**  
thermocontrol

## Varnostna določila



Le za uporabo v prostorih. Za področje uporabe v akvarijih.



V primeru vzdrževalnih del ali del, ki so povezani z nego, je potrebno vse električne naprave, ki se nahajajo v vodi odklopiti iz električnega omrežja.



Priključni vod ⑦ te naprave se ne more zamenjati. Kadar je prevodnik grelca in steklene cevi poškodovan, se naprave ne sme uporabljati. Kadar grelec ne segreva oz. je poškodovan, ga ne poskušajte odpirati ali popravljati sami! V tem primeru se obrnite na naš oddelek za podporo strankam.

**Pozor: Nevarnost električnega udara!**



Zaradi vaše lastne varnosti vam priporočamo, da s priključnim kablom napravite odkapljalno pentljo ⑧, ki bo preprečevala, da bi vzdolž kabla tekla voda v vtičnico. V primeru uporabe razdelilne vtičnice ali zunanjšega omrežnega pretvornika mora biti ta nameščen/a nad omrežnim priključkom grelnika.



Napravo lahko uporabljajo tudi otroci od 8 let starosti naprej in osebe z omejenimi telesnimi, zaznavnimi ali duševnimi sposobnostmi ali s pomanjkljivimi izkušnjami in znanjem, če jo uporabljajo pod nadzorom ali so dobili navodila o varni uporabi naprave in poznajo nevarnosti, do katerih pri tem lahko pride. Otrokom je igranje z napravo prepovedano. Otroci naprave ne smejo brez nadzora čistiti in uporabniško vzdrževati.





**Nevarnost opeklin:** • Grelca nikoli ne vklopite izven akvarija • Grelca nikoli ne prijemajte in se ga ne dotikajte na vročih površinah • Preden grelec vzamete iz vode ga izklopite ter pustite, da se ohladi • Zatem ko grelec vzamete iz vode, ga postavite na podlago, ki ni vnetljiva in občutljiva na toploto (ne postavljajte ga na papir, blago ipd.)

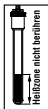

**Nevarnost pregrevanja:** Nivo vode se ne sme nikdar nahajati pod min. oznako ③ na ohišju. Potobna globina maks. 0,5 m.



Grellec ne sme delovati z dodatnim časovnikom oz. z dodatnim sistemom za upravljanje.



Pri odstranjevanju naprave upoštevajte veljavne zakonske predpise. Informacije glede odstranjevanja električnih in elektronskih naprav na področju Evropske skupnosti: Na področju Evropske skupnosti je odstranjevanje električno gnanih naprav urejeno z nacionalnimi predpisi, ki temeljijo na direktivi ES 2012/19/ES o odpadnih elektronskih napravah (WEEE). V skladu s predpisi naprave ne smete odstraniti skupaj s komunalnimi ali gospodinjskimi odpadki. Centri za ravnanje z odpadki oz. zbiralni centri brezplačno prevzemajo te naprave. Ovojnina izdelka je izdelana iz materialov, ki se dajo reciklirati. Odstranite jo na okolju prijazen način in jo predajte v postopek recikliranja.

## Grelnik za akvarije z regulacijo

### Funkcija

- A** ① Regulirni obroček za temperaturo (moder) ② Označevalna puščica (rdeča) ③ Označevanje (min. nivo vode) ④ 2 x sesalo ⑤ Dvojno držalo sesala ⑥ Kontrolna lučka ⑦ Priključni kabel ⑧ Odkapna cev ⑨ Transportno varovalo

### Začetek obratovanja

- Pred uporabo grelec postavite v akvarij ter ga za 20-30 minut pustite v vodi, ne da bi ga vklopili.
- Preverite, da aparat ni poškodovan. • Odstranite transportno varovalo ⑨. • Sesalo ④ montirajte na dvojno držalo sesala ⑤ in ga pripnite na grelnik z regulacijo (**ni na področju vročih površin ter kontrolne lučke**) • Regulirni grelnik z dvojnim držalom sesala ⑤ pritrdite navpično v akvarij. Namestite ga na mesto z dobrim pretokom (iztok filtra/izpušna šoba). • Nastavite temperaturo. • Električni vtič vtaknite v vtičnico. **Pozor: Grelca ne uporabljajte v primer, ko ta ni pritrjen na akvarij. Pazite na odkapno cev ⑧!**



### Nastavitev temperature

- B** Odklop omrežnega vtiča. Temperaturo nastavite z vrtenjem regulirnega obročka. Vstavljanje omrežnega vtiča. ①. „rdeča lučka“ ⑥ = gretje.

### Dodatno reguliranje

V primeru, da temperatura vode po 1-2 dneh ne ustreza nastavitveni skali, lahko ravnate tako, da vaš grelnik novo nastavite:

• Izvlecite vtič • Temperaturo vode izmerite z natančnim termometrom • Označbeno puščico (rdeča) ② zavrtite na izmerjeno temperaturo vode • Z nastavitveno skalo (moder) ① nastavite želeno temperaturo umivalnika. • Vstavljanje omrežnega vtiča.

## Značilni podatki (glej tabelo stran 2)

Navedeni podatki so okvirne vrednosti za zaprte akvarije s temperaturo vode do 26°C.

## Garancija: 3 leta

Ne velja za poškodbe stekla, nepravilno uporabo in odpiranje aparata.

V primeru motenj se obrnite na Vašega prodajalca ali pišite na elektronski naslov  
[www.eheim.com](http://www.eheim.com)

Русский

**EHEIM**  
thermocontrol

## Указания по технике безопасности



Только для использования в помещениях. Применяется в аквариумистике.



При работах по техобслуживанию и уходу, все электроприборы, находящиеся в воде, необходимо отсоединить от сети.



Кабель сетевого питания ⑦ для этого прибора не подлежит замене. При повреждении провода нагревателя и стеклянной трубки дальнейшее использование устройства запрещено. Не пытайтесь при отсутствии нагревательной мощности или повреждении нагревателя открыть его или отремонтировать! В этом случае обратитесь в нашу службу поддержки клиентов.

**Внимание: Опасность удара электрическим током!**



Для вашей собственной безопасности рекомендуется образовать кабелем петлю ⑧, которая обеспечит стекание капель. Такая петля предотвращает возможное попадание в сетевую розетку воды, стекающей вдоль кабеля. При использовании распределительной сетевой розетки или внешнего источника сетевого питания размещение должно производиться над гнездом сетевого питания нагревателя.



Данный прибор может использоваться детьми от 8 лет и старше, а также людьми с ограниченными физическими, сенсорными или ментальными способностями или с недостатком опыта и знаний, если они находятся под присмотром, или если их научили безопасному обращению с прибором, и они понимают исходящие от него опасности. Детям нельзя играть с прибором. Очистка и пользовательское техобслуживание не подлежат выполнению детьми без присмотра.



**Опасность ожога:** • **Никогда не включать нагреватель за пределами аквариума** • **Не прикасаться к нагревателю в зоне нагрева** • **Перед извлечением из воды выключить нагреватель и дать ему остыть в воде** • **После извлечения из воды положить нагреватель на негорючее и нечувствительное к теплу основание (не на бумагу, ткань и т. д.)**

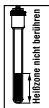

**Опасность перегрева:** Уровень воды никогда не должен быть ниже мин. отмет (3) на корпусе. Глубина погружения макс. 0,5 м.



**Не эксплуатировать нагреватель с дополнительным таймером или дополнительной системой управления.**



**В случае утилизации устройства соблюдайте соответствующие правовые предписания. Информация об утилизации электрических и электронных приборов в Европейском Союзе: В Европейском Союзе утилизация устройств с электроприводом регламентируется национальными правилами, которые основываются на Директиве ЕС 2012/19/ЕС об отслуживших электронных приборах (WEEE). Поэтому устройство нельзя утилизировать вместе с бытовыми отходами. Устройство бесплатно принимается пунктами сбора коммунальных служб или пунктами сбора вторсырья. Упаковка состоит из пригодных для переработки и вторичного использования материалов. Ее следует утилизировать допустимыми с экологической точки зрения способами и направлять на переработку.**

## Аквариумный нагреватель с терморегулятором

### Принцип работы

- А** ① Кольцо регулировки температуры (синее) ② Указатель (красный) ③ Отметка (мин. уровень воды) ④ 2 присоски ⑤ Двойной присосный держатель ⑥ Контрольная лампа ⑦ Кабель ⑧ Капельная петля ⑨ Транспортный фиксатор.

### Ввод в эксплуатацию

- Перед вводом в эксплуатацию закрепить нагреватель в наполненном водой аквариуме и оставить его на 20-30 минут в воде, не включая в розетку.
- Проверьте устройство на повреждения.
- Удалите предохранитель.
- Установите присоски ⑨.
- Установите присоски ④ на двойном присосном держателе ⑤ и защелкните на нагревателе с терморегулятором **(не в области нагрева или контрольной лампы)**
- Закрепите нагреватель с двойным присосным держателем ⑤ в аквариуме в вертикальном положении. Выберите место с наиболее интенсивным водообменом (фильтр/ выпуск воды).
- Настроить температуру.
- Вставьте сетевой штекер в розетку. **Внимание: Не использовать нагреватель в аквариуме в незакрепленном виде!** Обратите внимание на расположение капельной петли ⑧!

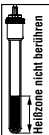

### Настройка температуры

- В** Извлечь сетевой штекер. Настройте нужную температуру вращением регулировочного ①. кольца Вставить сетевой штекер. «Красный цвет» ⑥ = режим нагрева.

## Подстроечная регулировка

Если через 1-2 дня эксплуатации выяснится, что температура воды не соответствует шкале настройки, то для подстроечной регулировки вашего нагревателя вы можете поступить следующим образом:

- Вытащите штекер из сетевой розетки
- Измерьте температуру воды точным термометром
- Установите стрелку маркировки (красный) ② на измеренную температуру воды
- С помощью шкалы настройки (синий) ① установите желаемую температуру бассейна.
- кольца Вставить сетевой штекер.

## Технические данные (см. таблицу на стр. 2)

Эти данные представляют собой ориентировочные значения для закрытых аквариумов при температуре воды до 26°C.

## Гарантия: 3 года

Не действует при повреждениях стекла, при неподлежащем обращении и при вскрытии устройства.

При неполадках обратитесь к продавцу устройства или по адресу в Интернете [www.eheim.com](http://www.eheim.com)

中文

**EHEIM**  
thermocontrol

## 安全提示



只能在室內用於水族箱中。



進行維護和保養工作前應切斷水中的所有電器的電源。



在加熱器導管及玻璃管道的導管受損的情況下，請務必不可再使用該設備。在還未確認加熱器熱功率和缺陷的情況下，請您不要打開或維修該設備。在這種情況下，請聯繫我們的客戶服務。

注意：觸電危險！



為了您個人的安全，我們建議您，讓連接電纜下垂 ⑧，並低於插座，這樣方便水份滴下，不致流入插座。

使用接線板或外部供電單元時，必須將它們安置在加熱器電源介面的上方。



該裝置也可由8歲以上孩子以及生理、感官能力或智力受限者或缺乏經驗和知識的人士使用，前提條件是這些使用者處於監督狀態下或得到裝置的安全使用指導，並瞭解裝置使用可能帶來的危險。不允許孩子玩耍本裝置。在沒有相應監督情況下，孩子不能對本裝置實施清潔和用戶維護。



• 不要在水族箱外打开加热器电源  
• 不要在高温区内触碰加热器  
• 将加热器从水中取出之前，先关闭电源并让其在水中冷却。在取出加热器后，将其放置在不易燃，不对热敏感的地方（没有纸、布，等等）



有過熱危險：只能將本加熱器用於水中。且應將它安裝在最低水位以下。注意刻度線 ③！最大浸入深度 0.5 m。



**加熱器運轉時不可配置額外的定時器或附加控制系統。**



**在對此設備進行報廢處置時，應遵循相關法律規定。在歐盟國家進行電子電氣設備報廢處置的相關信息。歐盟範圍內電氣設備的報廢處置將根據基於電子舊設備（WEEE）歐盟指令2012/19EU的相關國家規定進行。因此，此設備不可與社區垃圾或生活垃圾一起進行廢物處置。此設備可在社區垃圾收集站或廢料回收站免費接收。產品包裝採用可回收材料。在對其進行廢物處理時，應採用環保、可回收的方式。**

## 水族箱調溫加熱器

### 功能

- A**
- |             |            |
|-------------|------------|
| ① 溫度調節環（藍色） | ② 指示箭頭（紅色） |
| ③ 刻度線（最低水位） | ④ 兩個小吸盤    |
| ⑤ 雙吸盤支架     | ⑥ 控制燈      |
| ⑦ 連接導線      | ⑧ 下垂導線     |
- 運輸保護件

### 投入使用

• 在調試前將加熱器懸掛於您未放入加熱器的水族箱中20-30分鐘。

• 檢查加熱器是否受損。

• 取下運輸保護件⑦。• 將小吸盤④安裝到雙吸盤支架⑤上，然後卡到調



溫加熱器上（不要在高溫區和有警示燈的區域內）

• 將調溫加熱器連同雙吸盤支架⑤垂直固定在水族箱中一個水流暢通的位置上（過濾器出水口 / 出水口）。• 將電源插頭插入電源插座中。

**注意：加熱器在水族箱內不可未經密封就使用！**

**注意下垂導線⑧！**

### 溫度調整

**B** 拔出電源插頭 通過轉動調節環①調至所需溫度。插入電源插頭“紅色指示燈”⑥ = 加熱運行

### 微調

當水溫在1-2天後與調節刻度盤上的顯示不一致時，可以按照如下方式重新調整您的加熱器：

• 拔出電源插頭。• 用精密溫度計測量水溫。• 旋轉指示箭頭②，使它指向測得的溫度。• 將調節刻度盤①調至所希望的水族箱內溫度 插入電源插頭

### 特性資料（請參見第2頁上的表）

這些資料是水溫至攝氏26度時關閉的水族箱的參考值。

### 保修：三年

因玻璃破裂、不按規定操作和打開加熱器而造成的損壞不在保修之列。

發生故障時請找專業零售商或拜訪網站：

[www.eheim.com](http://www.eheim.com)

## 안전 지침



실내에서만 사용해야 합니다. 용도: 어항용.



정비 작업 또는 청소를 하기 전에 어항에 있는 기기의 전원을 모두 차단하거나 메인 플러그를 뽑으십시오!



이 기기의 메인 케이블 ⑦ 은 교체할 수 없습니다. 히터의 케이블과 유리 튜브가 손상된 경우, 히터를 더 이상 사용하지는 않습니다. 가열 성능이 떨어지거나 히터에 결함이 발생하면 히터를 분해하거나 수리하려고 시도하지 마십시오! 이 경우 당사의 고객 서비스 센터로 연락하십시오.

**주의: 감전 위험이 있습니다!**



자신의 안전을 위해 만일의 경우에 어항의 물이 케이블을 따라 콘센트로 들어가는 것을 막아주는 드립 루프 ⑧ 를 메인 케이블로 형성해 주는 것이 좋습니다.



본 기기는 8세 이상의 어린이와 신체적, 감각적 및 정신적 능력이 약화되었거나 경험과 지식의 부족한 사람이 사용할 수 있는 장비인 바, 이는 이들이 감독을 받거나 본 기기의 안전한 사용에 관한 교육을 받고 사용 시 발생할 수 있는 위험을 알고 있는 경우에 한합니다. 어린이가 이 기기를 가지고 놀아서는 안 됩니다. 어린이가 감독을 받지 않는



**화재 위험:** • 수족관 밖에서 히터를 켜지 마십시오. • 히터의 가열 부분의 잡거나 만지지 마십시오. • 히터를 물에서 꺼내기 전에 전원을 끄고 물 속에서 냉각시키십시오. • 히터를 물에서 꺼낸 후에는 종이나 천 등이 없는, 열에 민감하지 않은 불연성 표면에 올려놓으십시오.



**과열 위험:** 히터는 수중에서만 사용해야 하며 수면 아래에 위치해야 합니다. 표시 ③ 아래로 수면이 내려가지 않도록 주의하십시오! (잠수 깊이 최대 0.5m)



히터를 추가적인 타이머 또는 제어 장치와 함께 사용하지 마십시오.



본 장치의 폐기 시 관련 법적 규정을 준수하십시오. 유럽 공동체 내에서 전기전자제품의 폐기에 대한 정보: 유럽 공동체 내에서 전동 장치는 폐전기전자제품 (WEEE)에 관한 EU 지침 2012/19/EU에 기초한 국가의 규정에 따라 폐기됩니다. 이에 따라 더 이상 본 장치를 지자체 폐기물 또는 가정용 쓰레기와 함께 폐기해서는 안 됩니다. 본 장치는 지자체의 수거 시설 또는 재활용 센터에서 무상으로 수거합니다. 제품 포장재는 재활용이 가능한 재질로 만들어졌습니다. 이를 친환경적으로 폐기하여 재활용하십시오.

어항 자동 온도 조절 히터

## 기능

- A ① 온도 설정 링(파란색) ② 화살표 표시기(빨간색) ③ 표시(최소 수면) ④ 2개의 흡입컵 ⑤ 이중 흡입컵 홀더 ⑥ 제어등 ⑦ 메인 케이블 ⑧ 드립 루프 ⑨ 이송용 고정장치

## 가동

- 작동하기 전에 히터의 플러그를 연결하지 않은 상태로 20-30분 동안 수족관의 물속에 히터를 걸어 두십시오. 기기가 파손되었는지 검사하십시오. • 운반안전장치를 제거합니다. • 더블 석션 컵홀더 ⑤에 석션 컵 ④을 장착한 다음 자동온도조절 히터에 끼웁니다. (장착하고 조정기 히터에 클립으로 고정합니다.) 이중 흡입컵 홀더 ⑤에 고정된 자동 온도 조절 히터를 어항에 수직으로 고정합니다. 물의 흐름이 원활한 곳에 설치합니다(여과기 배출기/에어스톤). • 온도를 설정합니다. • 메인 플러그를 콘센트에 꽂습니다. 주의: 수족관 내에 돌을 깔지 않은 상태에서는 히터를 사용하지 마십시오. **드립 루프 ⑧에 주의합니다!**



## 온도 조절

- B 메인 플러그를 뽑으십시오. 조절 링 ①을 돌려서 원하는 온도를 설정합니다. 메인 플러그를 꽂으십시오. "붉은 빛" ⑥ = 히터 작동

## 재조정

수온이 1-2일 후에 설정 온도와 일치하지 않으면 다음 방법을 통해 온도를 다시 조정할 수 있습니다.

- 메인 플러그를 뽑으십시오. • 수온을 정확한 온도계로 측정합니다. • 표시화살표 ②를 측정된 수온으로 돌립니다. • 조절 링 ①을 돌려 원하는 수조 온도를 설정합니다. 메인 플러그를 꽂으십시오.

## 특징(2 페이지 도표 참조)

이 자료는 26°C 이하의 수온에서 폐쇄된 어항에 대한 표준값입니다.

## 보증: 3년

유리 손상, 적절하지 못한 취급 및 기기를 해체한 경우에는 보증하지 않습니다.

장애가 있는 경우 판매업자 또는 [www.eheim.com](http://www.eheim.com) 로 문의하십시오.

Vervielfältigungen oder Kopien  
– auch auszugsweise –  
nur mit ausdrücklicher Genehmigung  
des Herstellers.

Reproduction or copying  
– even parts thereof –  
only with the express permission  
of the producer.

Les reproductions, copies et utilisations  
de nos logos et matériels et produits  
dérivés sont interdits à l'exploitation,  
de toute nature, et sont soumises au  
préalable, par écrit, au consentement  
et à l'approbation du fabricant.

---

**EHEIM**

**EHEIM GmbH & Co. KG**

Plochinger Str. 54  
73779 Deizisau/Germany

Tel. +49 7153/7002-01  
Fax +49 7153/7002-174

---

**[www.eheim.com](http://www.eheim.com)**