

DE

Originalbetriebsanleitung

Handhebelseilzug

EN

Translation of the original instructions

Manually controlled lever winch

FR

Traduction du mode d'emploi d'origine

Enrouleur manuel à levier

IT

Traduzione del Manuale d'Uso originale

argano manuale a leva

NL

Vertaling van de originele gebruiksaanwijzing

Lier met handhefboom

CZ

Překlad originálního návodu k provozu

Ruční pákový naviják

SK

Preklad originálneho návodu na prevádzku

Ručný pákový navijak

HU

Az eredeti használati utasítás fordítása

Enrouleu manuel r levier

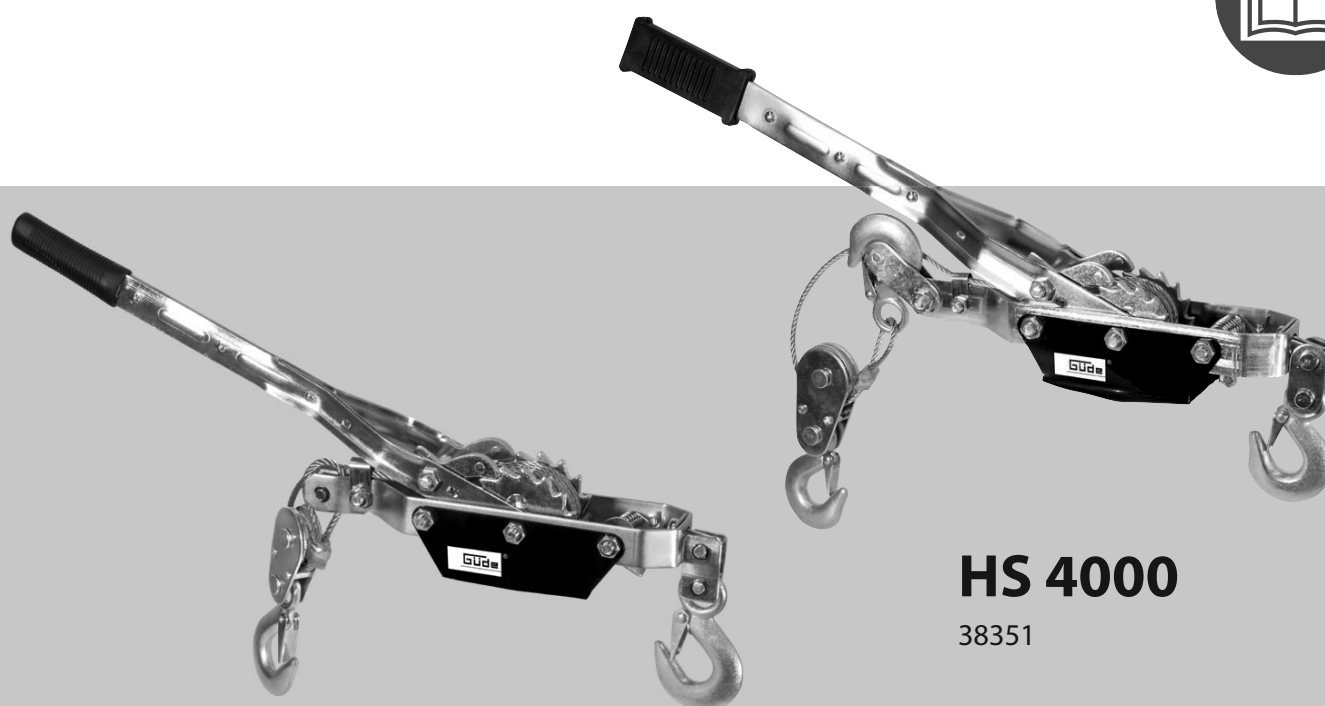

HS 2000

38350

HS 4000

38351

GÜDE GmbH & Co. KG
Birkichstrasse 6
74549 Wolpertshausen
Deutschland





DEUTSCH	Bitte lesen Sie die Gebrauchsanweisung vor Inbetriebnahme sorgfältig durch.
ENGLISH	Please read the instructions carefully before starting the machine.
FRANÇAIS	Veuillez lire avec soin le mode d'emploi avant la mise en service
ITALIANO	Leggere attentamente le istruzioni per l'uso prima di mettere in funzione l'elettrodomestico.
NEDERLANDS	Graag instructies zorgvuldig doorlezen vóóordat u de machine in gebruik neemt.
SLOVENSKY	Pred prvým použitím prístroja si pozorne prečítajte návod na obsluhu.
CESKY	Před spuštěním stroje si pečlivě přečtěte návod k používání.
MAGYAR	Kérjük alaposan olvassa el a tájékoztatót mielőtt a gépet használja.

GERÄTEBESCHREIBUNG | POWER TOOL DESCRIPTION | DESCRIPTION DE LA MACHINE |
DESCRIZIONE DELL'ELETTROUTENSILE | BESCHRIJVING VAN HET APPARAAT | POPIS PŘÍSTROJE |
POPIS PRÍSTROJA | A KÉSZÜLÉK LEÍRÁSA

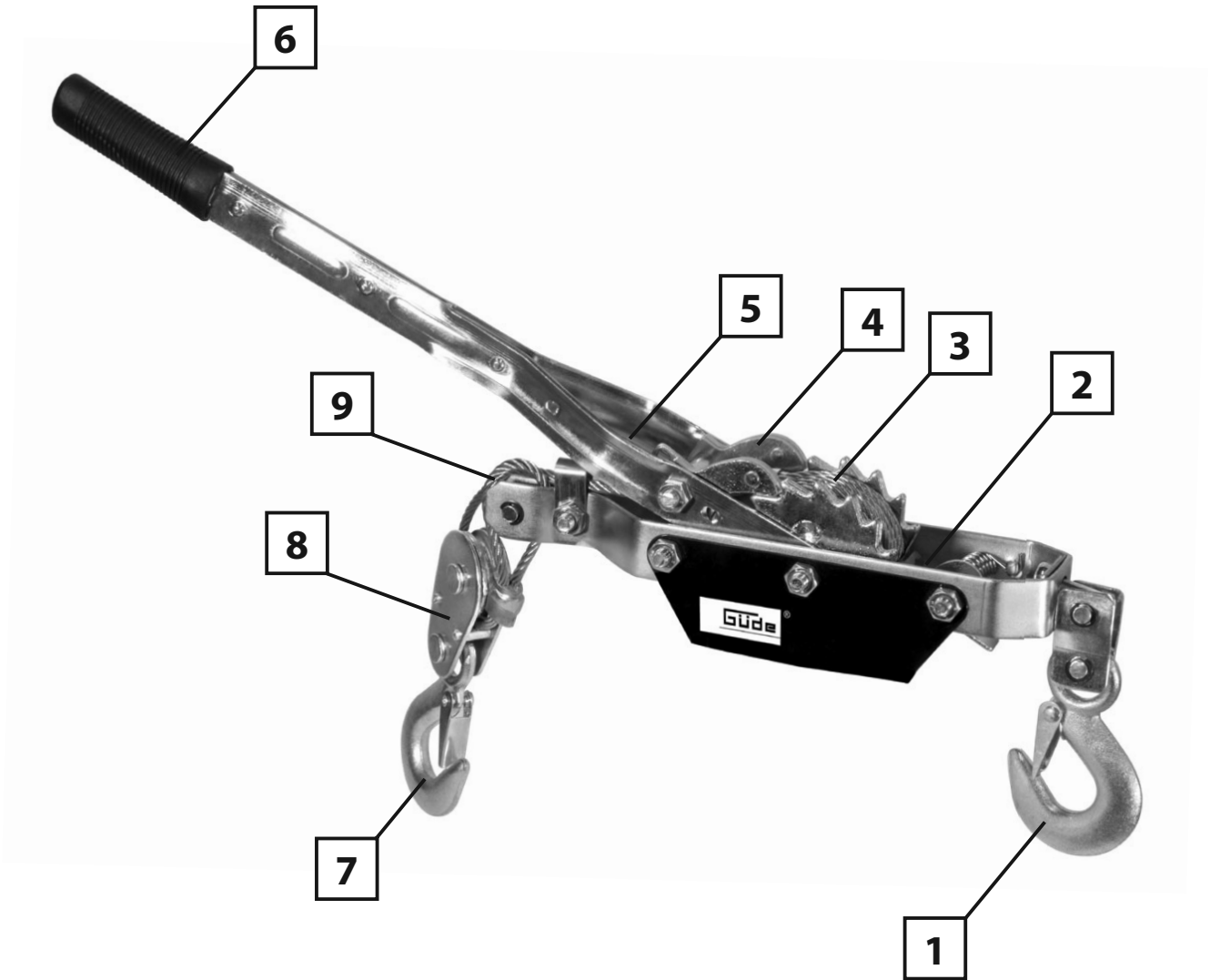

Wir sind bestrebt unsere Produkte laufend zu verbessern. Daher können sich technische Daten und Abbildungen ändern!

Gerät

Stabile, verzinkte Ganzstahlkonstruktion, mit 2 stabilen, einrastenden Sicherheitslasthaken aus geschmiedetem Stahl. 3-fach gesicherte Ratsche, 3-fach genieteteter Hebel.

Einsatzgebiete:

Hervorragend geeignet zum Ziehen von Lasten, Spannen von Zäunen oder als Befreiungshilfe für feststehende Fahrzeuge!

Gerätebeschreibung

1. Lasthaken
2. Stopphebel
3. Seilrolle
4. Sperrklinke
5. Spannfeder
6. Griff
7. Lasthaken
8. Umlenkrolle
9. Drahtseil

Gewährleistung

Die Gewährleistungszeit beträgt 12 Monate bei gewerblicher Nutzung, 24 Monate für Verbraucher und beginnt mit dem Zeitpunkt des Kaufs des Gerätes.

Die Gewährleistung erstreckt sich ausschließlich auf Mängel, die auf Material- oder Herstellungsfehler zurückzuführen sind. Bei Geltendmachung eines Mangels im Sinne der Gewährleistung ist der Kaufbeleg - der das Verkaufsdatum auszuweisen hat - mit Verkaufsdatum beizufügen.

Von der Gewährleistung ausgeschlossen sind unsachgemäße Nutzung, wie z. B. Überlastung des Gerätes, Gewaltanwendung, Beschädigungen durch Fremdeinwirkung, Fremdkörper, sowie Nichtbeachtung der Gebrauchs- und Aufbauanleitung und normaler Verschleiß.

Sicherheitshinweise

Die Bedienungsanleitung muss vor der ersten Anwendung des Gerätes ganz durchgelesen werden. Falls über den Anschluss und die Bedienung des Gerätes Zweifel entstehen sollten, wenden Sie sich an den Hersteller (Service-Abteilung).

UM EINEN HOHEN GRAD AN SICHERHEIT ZU GARANTIEREN, BEACHTEN SIE AUFMERKSAM FOLGENDE HINWEISE:



ACHTUNG!

Es wird darauf hingewiesen, dass bei nicht vorschriftsmäßiger Beachtung der nachstehend beschriebenen Vorgänge Gefahren entstehen können, die mittel- oder langfristig eine Gefährdung der Gesundheit schwere Verletzungen oder gar den Tod bewirken können. Halten Sie sich daher unbedingt an die nachstehend aufgeführten Sicherheitsnormen, die einen sicheren Einsatz des Seilzugs gewährleisten.

- **Legen Sie während der gesamten Zeit der Ausführung der Arbeiten die der jeweiligen Umgebung angemessene Schutzkleidung an, und treffen Sie die der Umgebung angemessenen Vorkehrungen zum Unfallschutz.**
- Kontrollieren Sie das Gerät vor Inbetriebnahme auf Vollständigkeit, Funktion und festen Sitz aller Schraubverbindungen.
- Benutzen Sie niemals ein defektes oder beschädigtes Gerät. Falls das Seil Bruchstellen oder andere Beschädigungen aufweist, muss dieses ausgetauscht werden. Kontaktieren Sie dann sofort den Hersteller oder lassen Sie den Handhebelseilzug von einer qualifizierten Fachkraft kontrollieren und reparieren.
- Der Handhebelseilzug darf nur von Personen bedient werden, die die vorliegenden Anleitungen ausführlich gelesen und verstanden haben; der Seilzug darf nicht von Personen bedient werden, die nicht angemessen eingewiesen sind oder sich in einem bedenklichen Gesundheitszustand befinden.
- Der Handhebelseilzug darf nur zum Ziehen von Lasten eingesetzt werden, deren Gewicht die vom Hersteller in den technischen Kenndaten und auf dem Kennschild des Seilzugs angegebene maximale Tragfähigkeit nicht überschreitet.
- Arbeiten Sie immer mit Bedacht und der nötigen Vorsicht. Wenden Sie keine übermäßige Gewalt an.
- Benutzen Sie das Gerät nie als Flaschenzug oder Ähnliches.
- Wickeln Sie das Seil niemals wie eine Schlaufe um ein Objekt herum und hängen Sie dann den Haken in das Seil ein. Legen Sie das Seil nicht um Ecken herum.
- Vergewissern Sie sich immer, dass die Haken richtig an dem Objekt eingehakt sind, bevor Sie die Seilwinde spannen.
- Benutzen Sie das Gerät nicht als Abschleppseil.
- Der Seilzug muss vor der Aufnahme der auszuführenden Arbeiten auf die einwandfreie Funktion aller seiner Komponenten überprüft werden. Kontrollieren Sie insbesondere den einwandfreien Zustand der Karabinerhaken, die eine unbeabsichtigte Lösung des Hakens zu verhindern.
- Lassen Sie immer mindestens zwei Seillängen auf der Seilrolle bei Arbeiten.
- Wenden Sie sich im Fall der Funktion des Handhebelseilzugs bezogenen Problemen immer an Ihren Fachhändler, und vermeiden Sie alle Behelfsmaßnahmen.
- Achten Sie immer darauf, dass Sie keine Körperteile wie z.B. Finger in drehende oder unter Zugspannung befindliche Teile bringen.
- Lassen Sie keine Kinder in die Nähe des Handhebelseilzugs.



Achtung: Das Anheben von Lasten ist strengstens verboten!

Verhalten im Notfall

Leiten Sie die der Verletzung entsprechend notwendigen Erste Hilfe Maßnahmen ein und fordern Sie schnellst möglich qualifizierte ärztliche Hilfe an. Bewahren Sie den Verletzten vor weiteren Schädigungen und stellen Sie diesen ruhig.

Für einen eventuell eintretenden Unfall sollte immer ein Verbandskasten nach DIN 13164 am Arbeitsplatz griffbereit vorhanden sein. Dem Verbandskasten entnommenes Material ist sofort wieder aufzufüllen.

Wenn Sie Hilfe anfordern, machen Sie folgende Angaben:

1. **Ort des Unfalls**
2. **Art des Unfalls**
3. **Zahl der Verletzten**
4. **Art der Verletzungen**

Kennzeichnungen

Produktsicherheit:

Produkt ist mit den einschlägigen Normen der Europäischen Gemeinschaft konform					

Verbote:

Verbot, allgemein (in Verbindung mit anderem Piktogramm)	Hineinfassen verboten	Gerät nicht bei Nässe verwenden	Das Anheben von Lasten ist strengstens verboten! Der Handhebelzug ist ausschließlich für das Ziehen von Lasten im angegebenen Lastbereich bestimmt.	Der Handhebelzug darf nur von einer Person bedient werden!	

Warnung:

Warnung/Achtung	Warnung vor Stolpergefahr	Warnung vor Handverletzungen/ Quetschungen	Umstehende Personen ausreichend Abstand halten	Warnung Einzugsgefahr!	

Gebote:

Vor Gebrauch Bedienungsanleitung lesen	Schutzhandschuhe benutzen	Schutzschuhe mit Stahlkappen benutzen			

Umweltschutz:

Abfall nicht in die Umwelt sondern fachgerecht entsorgen.	Verpackungsmaterial aus Pappe kann an den dafür vorgesehenen Recycling-Stellen abgegeben werden.				

Verpackung:

Vor Nässe schützen	Packungsorientierung Oben	Vorsicht zerbrechlich	Interseroh-Recycling		

Technische Daten:

max. Zugkraft	Seillänge	Seildurchmesser	max. Zugweg		

Bestimmungsgemäße Verwendung

Der Handhebelseilzug ist ausschließlich für das Ziehen und Spannen von Lasten bestimmt. Der Benutzer hat sicherzustellen, dass der Anhängpunkt über die maximale Zugkraft der Handseilwinde hinaus ausgelegt ist, erst dann darf das Gerät in Betrieb genommen werden.

Die in den technischen Daten angegebenen maximalen Lastbereiche sind bei allen Arbeiten unbedingt einzuhalten. Der Handhebelseilzug ist **nicht** zum Heben von Lasten geeignet.

Es dürfen mit dieser Maschine keine anderen Arbeiten verrichtet werden, als die Arbeiten für die die Maschine gebaut ist und die in der Bedienungsanleitung beschrieben werden. Jeder darüber hinausgehende Gebrauch gilt als nicht bestimmungsgemäß. Für daraus resultierende Schäden oder Verletzungen haftet der Hersteller nicht. Bitte beachten Sie, dass dieses Gerät bestimmungsgemäß nicht für den gewerblichen Einsatz konstruiert ist.

Restgefahren und Schutzmaßnahmen

Mechanische Restgefahren

Gefährdung	Beschreibung	Schutzmaßnahme(n)
Erfassen, Aufwickeln	Weite Kleidung oder Schmuck kann von den beweglichen Teilen erfasst werden.	Tragen Sie stets eng anliegende Kleidung und keinen Schmuck der erfasst werden kann.
Seil reißt	Das Seil kann reißen und durch Rückschlag schwere Verletzungen verursachen.	Zuglast nicht überschreiten.
Schnittverletzungen	Aufspaltungen am Seil können zu Verletzungen führen.	Seil kontrollieren! Schutzhandschuhe tragen!
Lasten bewegen	Die Last muss an entsprechenden Stellen befestigt werden, da sonst die Last beschädigt werden könnte.	Geeignete Anhängpunkte wählen.
Verlängerungsseile	Verlängerungsseile können reißen und zu schweren Verletzungen führen..	Zuglast der Verlängerungsseile prüfen.

Vernachlässigung ergonomischer Grundsätze

Gefährdung	Beschreibung	Schutzmaßnahme(n)
Nachlässiger Gebrauch persönlicher Schutzausrüstung	Bedienung des Gerätes ohne die entsprechende Schutzausrüstung kann zu schweren äußeren sowie inneren Verletzungen führen.	Tragen Sie stets die vorgeschriebene Schutzkleidung und arbeiten Sie bedacht.

Entsorgung

Die Entsorgungshinweise ergeben sich aus den Piktogrammen die auf dem Gerät bzw. der Verpackung aufgebracht sind. Eine Beschreibung der einzelnen Bedeutungen finden Sie im Kapitel „Kennzeichnung“.

Entsorgung der Transportverpackung

Die Verpackung schützt das Gerät vor Transportschäden. Die Verpackungsmaterialien sind in der Regel nach umweltverträglichen und entsorgungstechnischen Gesichtspunkten ausgewählt und deshalb recycelbar.

Das Rückführen der Verpackung in den Materialkreislauf spart Rohstoffe und verringert das Abfallaufkommen.

Verpackungsteile (z.B. Folien, Styropor®) können für Kinder gefährlich sein. **Es besteht Erstickungsgefahr!**

Bewahren Sie Verpackungsteile außerhalb der Reichweite von Kindern auf und entsorgen Sie sie so schnell wie möglich.

Anforderungen an den Bediener

Der Bediener muss vor Gebrauch des Gerätes aufmerksam die Bedienungsanleitung gelesen haben.

Qualifikation

Außer einer ausführlichen Einweisung durch eine sachkundige Person ist keine spezielle Qualifikation für den Gebrauch des Gerätes notwendig.

Mindestalter

Das Gerät darf nur von Personen betrieben werden, die das 16. Lebensjahr vollendet haben.

Eine Ausnahme stellt die Benutzung als Jugendlicher dar, wenn die Benutzung im Zuge einer Berufsausbildung zur Erreichung der Fertigkeit unter Aufsicht eines Ausbilders erfolgt.

Technische Daten

	HS 2000	HS 4000
Max. Zugkraft	2000 kg	4000 kg
Seillänge:	ca. 2,8 m	ca. 3 m
Seildurchmesser:	4,5 mm	5 mm
Max. Zugweg::	ca. 1,3 m	ca. 1,4 m
Artikel-Nr.:	38350	38351

Sicherheitshinweise für den Betrieb

! Achtung: hier sehen Sie die unterschiedlichen Beispiele von Zugsbelastung:

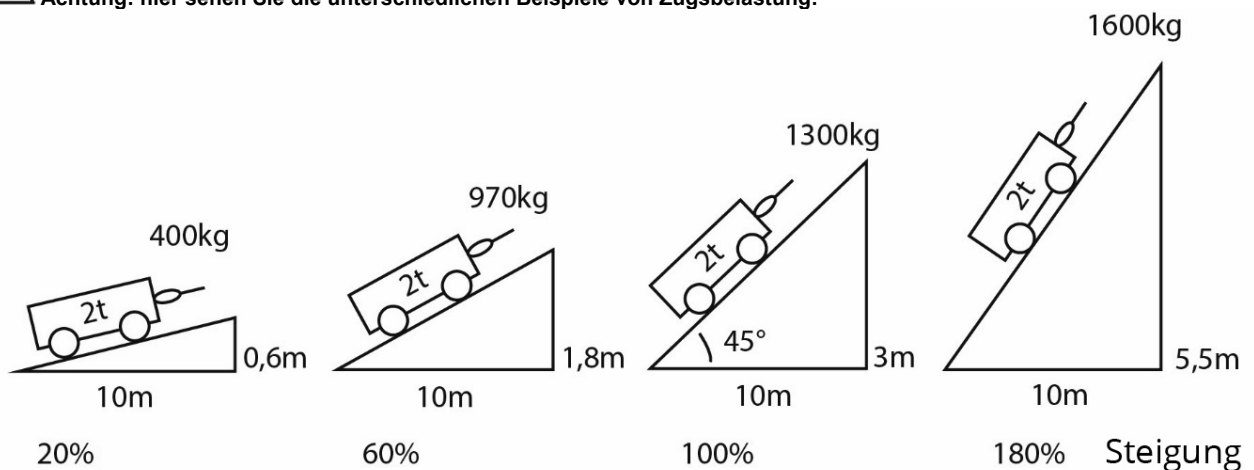

! Achtung:

- Benutzung nicht für Steigungen über 180% geeignet!
- Bei den abgebildeten Beispielen, ist kein Reibungsfaktor mit eingerechnet. Daher ist zu beachten, dass Lasten die z.B. keine Rollen besitzen, einen wesentlichen höheren Kraftaufwand für die Seilwinde bedeutet.
- An Steigungen muss die Last gegen Abrutschen gesichert werden.

Vorgehensweise



Der Handhebelseilzug darf nur zum Ziehen von Lasten eingesetzt werden. Dabei darf das Gesamtgewicht der Last, nicht die technischen Daten auf dem Typenschild überschreiten.



Drähte und Zusatzseile können reißen und durch einen Rückschlag schwere Verletzungen verursachen!

Sicherheitshinweise für die Bedienung

- Benutzen Sie das Gerät erst nachdem Sie die Bedienungsanleitung aufmerksam gelesen haben.
- Beachten Sie alle in der Anleitung aufgeführten Sicherheitshinweise.
- Verhalten Sie sich verantwortungsvoll gegenüber anderen Personen.

Bedienung

Schritt-für-Schritt-Anleitung

1. Hängen Sie den Lashaken (Abb. 1/7) der Umlenkrolle (Abb. 1/8), an dem das Seil (Abb. 1/9) befestigt ist, sicher an der zu ziehenden Last ein.

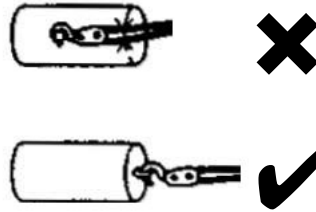
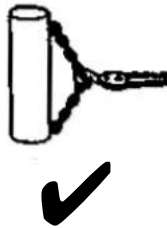
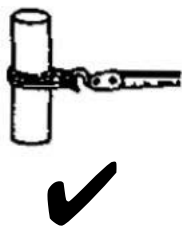
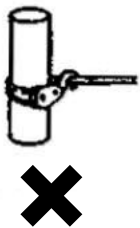

2. Schieben Sie die Spannfeder (5) in die Löseposition (nach oben), dadurch wird die Sperrklinke (4) gelöst.

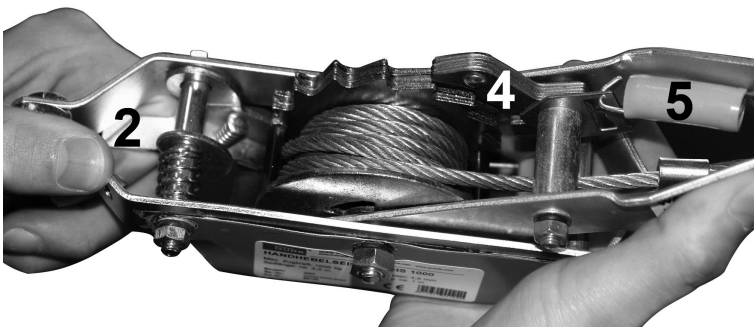

3. Durch Halten des Stopphebels (2) in gelöster Position kann das Seil abgerollt und der Seilzug zum Einhängen am Zweiten Anhängepunkt gezogen werden.

⚠ Achtung: maximaler Zugweg 1,3 Meter (#38350) bzw. 1,4 m (#38351)

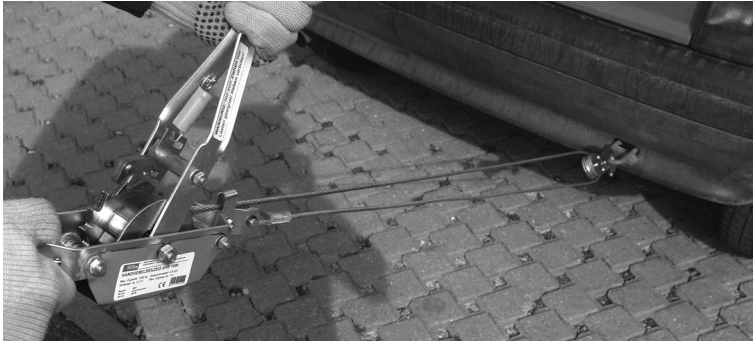

4. Schieben Sie nun die Spannfeder (5) in die Zugposition nach unten, dadurch rastet die Sperrklinke (4) wieder in die Seilrolle ein.
5. Führen Sie nun mit dem Ratschhebel pumpende Bewegungen aus. Dadurch wird das Seil wieder auf die Seilrolle gewickelt und die Last in die gewünschte Position gezogen.
6. Schieben Sie die Spannfeder (5) in die Löseposition (nach oben), dadurch entriegelt die Sperrklinke (4) und Sie können die Lasthaken wieder entfernen.

⚠ Achtung: schlagartiges Lösen der Last möglich!

⚠ Achtung: Bei Gefälle, muss die Last unbedingt gegen Wegrutschen gesichert werden!

Störungen - Ursachen - Behebung

Störung	Ursache	Behebung
Sperrklinke entriegelt nicht	1. Feder gebrochen	1. Feder erneuern
Ratscht nicht	1. Feder gebrochen	1. Feder erneuern

Inspektion und Wartung

Sicherheitshinweise für die Inspektion und Wartung

Nur ein regelmäßig gewartetes und gut gepflegtes Gerät kann ein zufrieden stellendes Hilfsmittel sein. Wartungs- und Pflegemängel können zu unvorhersehbaren Unfällen und Verletzungen führen.

Inspektions- und Wartungsplan

Zeitintervall	Beschreibung	Evtl. weitere Details
Monatlich	• Alle bewegliche Teile schmieren	
Vor jedem Einsatz	• Seil auf Beschädigungen kontrollieren	

Service

Sie haben **technische Fragen? Eine Reklamation? Benötigen Ersatzteile oder eine Bedienungsanleitung?**

Auf unserer Homepage www.guede.com im Bereich **Service** helfen wir Ihnen schnell und unbürokratisch weiter. Bitte helfen Sie uns Ihnen zu helfen. Um Ihr Gerät im Reklamationsfall identifizieren zu können benötigen wir die Seriennummer sowie Artikelnummer und Baujahr. Alle diese Daten finden Sie auf dem Typenschild. Um diese Daten stets zur Hand zu haben, tragen Sie diese bitte unten ein.

Seriennummer:

Artikelnummer:

Baujahr:

Tel.: +49 (0) 79 04 / 700-360

Fax: +49 (0) 79 04 / 700-51999

E-Mail: support@ts.guede.com

Every effort is made to improve our products continuously. Therefore, technical data and figures may change.

Unit

Stable galvanised all-steel structure with 2 stable lockable load-carrying hooks of forged steel. The stretch-slackening spanner with treble protection, lever with three rivets.

Areas of Use:

Excellent to draw loads, stretch fences or to serve as an aid to tow disabled vehicles.

Appliance description

1. Load carrying hook
2. Lock lever
3. Rope pulley
4. retaining pawl
5. stretch spring
6. Handle
7. Load carrying hook
8. Restoring pulley
9. Wire rope

Warranty

A warranty period of 12 months applies to commercial use and 24 months apply to private use and commences on the day of purchase of the device.

Warranty applies exclusively to failures due to defective material or workmanship. An original sale slip with indication of date of sale must be presented in case of claiming for the warranty rights.

Warranty does not cover unprofessional use such as device overload, violent use, damage caused by third party or foreign materials, failure to comply with operations and assembly manual, and normal wear and tear.

Safety Instructions

Prior to the initial use of the unit, the operating instructions should be read completely. If in doubt with regard to connection and operation of the unit, consult the manufacturer (servicing department).

FOLLOW THE INSTRUCTIONS BELOW CAREFULLY IN ORDER TO SECURE A HIGH DEGREE OF SAFETY:



CAUTION!

Be advised that should the procedures described below be not observed, a risk arises entailing health hazard, severe injuries or death in a medium term or long-term horizon. Therefore, it is necessary to observe the safety standards shown below that make use of the tension pulley safe.

- **Wear the environment-appropriate protection clothing in the course of works and make provisions for injury prevention appropriate to the environment.**
- Before putting the unit in operation, make sure that it is complete and functional and that all the screw joints are tight.
- Never use a unit that is defective or damaged. If there are cracks or other damages, it should be replaced. If that is the case, contact manufacturer immediately or have the tension pulley checked and repaired at a qualified expert.
- Lever tension pulley should be operated only by persons who have read thoroughly this manual and understood it. The lever tension pulley must not be operated by persons not in good condition of health and those who were not instructed as appropriate.
- The lever tension pulley may be only used for drawing loads, the weight of which is not in excess of maximum carrying capacity shown in the technical characteristics given by the manufacturer and on the pulley plate.
- Always work cautiously and considerately. Do not apply too much force.
- Never use the unit as a rope pulley to hoist the loads etc.
- Never wind the rope around the article to form a loop, in which the hook may be hung.
Never put the rope across corners.
- Before stretching the rope winch, always make sure that the hooks are hung on the article properly. .
- Never use the unit as a towing cable.
- Before getting down to work, all the tension pulley parts should be checked to see that their functioning is perfect. In particular, check the condition of spring hooks that are to prevent unintentional slackening of the hook.
- Have two lengths of the rope wound on the pulley when working.
- Always contact your specialised vendor when problems related to the tension pulley function arise. Avoid any intermediate action.
- Always be careful not to put a part of your body – fingers e.g. – in rotating parts or the parts, which the tension force is applied on.
- Do no let children near the tension pulley.



Caution: It is strictly forbidden to hoist loads.

Behaviour in case of emergency

Provide necessary first aid treatment corresponding to the injury nature and seek qualified medical help as soon as possible. Protect the injured person from other injuries and calm him/her down.

First aid kit must always be available in the place of your work in case of accident in accordance with DIN 13164. Material taken out of the first aid kit needs to be supplemented right away. If help is needed, please provide the following details:

1. Place of accident
2. Accident nature
3. Number of injured persons
4. Injury type

Signs on Unit





Meaning of Symbols

Symbols shown below are used throughout this manual and/or on the unit:





Product Safety

					
Product compliance with respective EU standards					



Bans:

					
General ban (in combination with another pictograph)	No reaching	Do not use the unit in wet conditions	Hoisting loads is strictly forbidden. The lever winch may only be used for pulling and tensioning loads within the mentioned range of load.	Appliance to be operated by one person only	



Warning:

					
Warning/caution	Beware of tripping	Beware of hand injury/contusion	Keep persons standing around in safe distance from the appliance	Risk of drawing-in	





Commands:

					
Read operating manual before use	Wear protection gloves	Use protection nailed shoes			



Environment Protection

					
Wastes to be disposed of in a professional manner not to harm the environment.	Cardboard packaging to be collected for recycling.				

Packaging:

					
Protect from moisture	Keep Up	Fragile	Interseroh-Recycling		

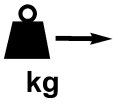
Technical Data:

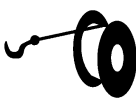
					
Max. pulling force	Cable length	Cable thickness	max. pulling length		

Intended use

The lever winch may only be used for pulling and tensioning loads within the mentioned range of load. Before use, make sure that the tow point's maximal load is higher than winch's maximal force. The maximal load mentioned in the technical specifications must not be exceeded under any circumstances. Hoisting loads is strictly forbidden.

This appliance must not be used to perform other works than those for which the appliance has been designed and which are described in the Operating Instructions. Any other use is conflict with the designation. The manufacturer is not responsible for any indirect damages and injuries. Please be sure to know that our appliances have not been designed to be used for industrial purposes.

Residual Hazards and Protective Action

Mechanical Residual Hazards

Hazard	Description	Protective Action	Residual Hazards
Catching, winding	Loose fitting clothing and jewels may be caught by the unit	Always wear tight-fitting clothes, put aside any jewels that might be caught by the unit.	
Rope breakage	The rope may break and severe injury may be caused by backlash.	Do not exceed the determined traction limit. .	
Cutting	Torn rope may cause an injury	Check the rope! Wear protection gloves!	
Load deformation	The load should be tightened at determined places; otherwise, it may get damaged.	Select points suitable for hanging.	
Extension ropes	Extension ropes may break and cause severe injuries.	Check the load of extension ropes in traction.	

Human Factor Neglect

Hazard	Description	Protective Action	Residual Hazards
Negligible use of personal protection equipment	Operation of the unit without relevant protection equipment may result I severe external and internal injuries.	Always wear protection clothing and work considerably.	

Disposal

The disposal instructions are based on icons placed on the appliance or its package. The description of the meanings can be found in the "Marking" chapter.

Transport package disposal

The package protects the appliance against damage during transport. Packing materials are usually chosen depending on their environmental friendliness and disposal method and can therefore be recycled.

Returning the package to material circulation saves raw materials and reduces waste disposal costs.

Parts of packages (e.g. foils, styropor) can be dangerous to children. **Risk of suffocation!**

Keep parts of packages away from children and dispose them as soon as possible.

Operator Requirements

The operator shall read the instruction manual carefully before using the unit.

Qualification

No special qualification is required for use of the unit except for detailed direction by a professional.

Minimum Age

Only persons above 16 years of age are allowed to work with the unit .

Exempted from the provision is the use of the juvenile trainees if they work in the course of their professional training with an aim to obtain the skill under trainer supervision.

Technical Data

	HS 2000	HS 4000
Max. drawing force	2000 kg	4000 kg
Rope length :	ca 2,8 m	ca 3 m
Rope diameter :	4,5 mm	5 mm
Max. drawing way :	ca 1,3 m	Ca. 1,4 m
Ordering Number :	38350	38351

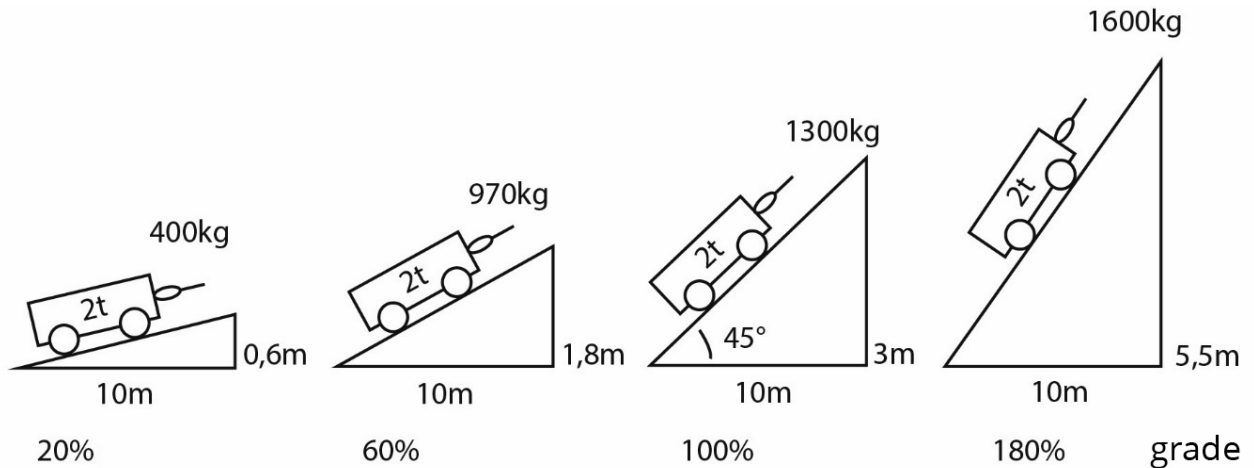

⚠ Caution:

- Not to be used at a gradient above 180%!
- In displayed examples, the friction coefficient is not included. Mind that any loads without wheels require more power from the rope winch.
- On slopes, the load should be secured against slipping

Procedure



⚠ Hand operated winding pulley may be used for drawing loads only. The total weight of the load should not be in excess of data on the plate.

⚠ Wires and additional ropes may get broken and cause severe injuries by backlash!

Operator Safety Instructions

- Do not use the unit before you have read the operating manual carefully.
- Observe all the safety instructions indicated in the manual.
- Be responsible to the others.

Operation

Step-by step Instructions

1. Hang the counter pulley (pic. 1/8) hook (pic. 1/7), which the rope (pic. 1/9) is attached to, safely on the load drawn.

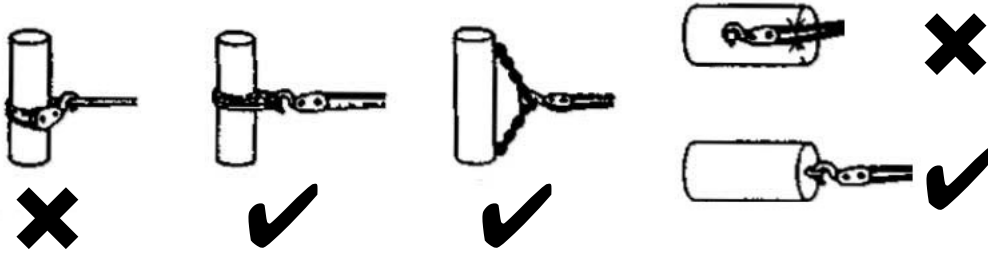

2. Push the stretching spring (5) to the slackening position (up), thus releasing the interlock (4).

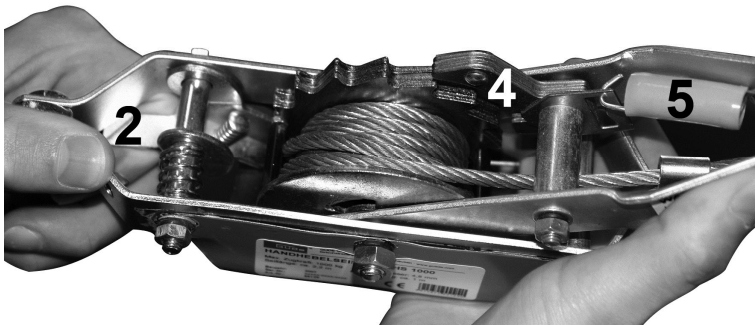

3. Rope may be unwound if the detention lever (2) is held in the release position. Hold the detent lever (2) pressed and pull the stretching pulley to the other spot of hanging!

⚠ Caution: Travel 1,3 m max. (#38350) 1,4 m max. (#38351)

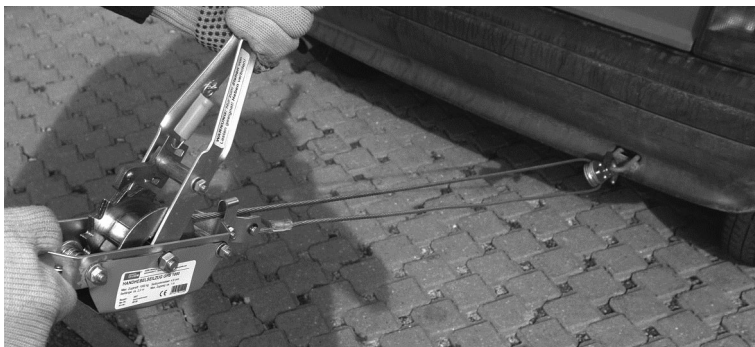

4. Push the stretching spring (5) to the tensioning position (down), the interlock will thus snap (4) in the pulley.
5. Now, pump the lever with a stretch-slackening spanner. The rope will get wound on the pulley again and the load is drawn in the required position.
6. Push the stretching spring (5) to the slackening position (up), thus releasing the interlock (4). If the interlock is unblocked, the load carrying hooks may be removed again.

⚠ Attention! The load could break away suddenly.

⚠ Caution: On a slope, the load should be secured against slipping!

Troubles – Causes – Troubleshooting

Trouble	Cause	Troubleshooting
Retaining pawl will not unblock	1. Broken spring	1. Replace the spring
Stretch-straightening spanner does not work	1. Broken spring	1. Replace the spring

Inspections and Maintenance**Inspections and Maintenance Safety Instructions**

Only a unit maintained and cared for on a regular basis may be a serviceable aid. Insufficient maintenance and care may result in emergencies and unforeseen accidents.

Inspections and Maintenance Schedule

Time interval	Description	Other details as required
Monthly	<ul style="list-style-type: none">Lubrication of all the moving parts	
Before every use	<ul style="list-style-type: none">Check of the rope for damages	

Servicing

Do you have any **technical questions? A claim? Do you need spare parts or the Operating Instructions?**

You will be helped quickly and without needless bureaucracy at our webpage www.guede.com in the **Service** part. Please help us be able to assist you. To be able to identify your appliance when claimed, we need to know its serial No., order No. and year of production. All these details can be found on the type label. Enter the details below for future reference.

Serial No.:

Order No.:

Year of production:

Tel.:

+49 (0) 79 04 / 700-360

Fax:

+49 (0) 79 04 / 700-51999

E-Mail:

support@ts.guede.com

Nous nous efforçons d'améliorer continuellement nos produits. Par conséquent, les caractéristiques techniques et les images peuvent être modifiées !

Appareil

Structure stable tout acier galvanisé avec 2 crochets à charge de sécurité stables en acier forgé avec possibilité de blocage. Cliquet avec 3 protections, levier avec 3 rivets.

Domaines d'utilisation

Convient parfaitement à la traction des charges, tension de clôtures ou en tant qu'aide lors du dégagement de véhicules immobilisés par une panne!

Description de la machine

1. Crochet de levage
2. Levier de blocage
3. Poulie à corde
4. Loquet de blocage
5. Ressort de tension
6. Poignée
7. Crochet de levage
8. Poulie de renvoi
9. Corde métallique

Garantie

La durée de la garantie est de 12 mois en cas d'une utilisation industrielle et de 24 mois pour le consommateur final. La période de garantie commence à courir à compter de la date d'achat de l'appareil.

La garantie s'applique exclusivement sur les défauts de matériel ou des défauts de fabrication. En cas de réclamation pendant la durée de la garantie, veuillez joindre l'original du justificatif d'achat comportant la date d'achat.

La garantie ne couvre pas une utilisation incompétente, telle que surcharge de l'appareil, utilisation de force, endommagement par une personne étrangère ou un objet étranger, non-respect du mode d'emploi et du mode de montage et usure normale.

Consignes de sécurité

Avant d'utiliser l'appareil, lisez complètement la notice. Si vous avez des doutes sur le branchement et la manipulation de l'appareil, contactez le fabricant (service après-vente).

AFIN D'ASSURER UN GRAND DEGRÉ DE SÉCURITÉ, RESPECTEZ LES CONSIGNES SUIVANTES :



ATTENTION !

Nous vous avertissons que le non respect des procédés indiqués ci-dessous peut engendrer un danger pour la vie des personnes, des blessures graves ou même la mort, à court ou à long terme. Par conséquent, il est nécessaire de respecter les normes de sécurité figurant ci-dessous, assurant l'utilisation sûre du palan tendeur.

- **Tout au long de la manipulation, portez une tenue de protection adaptée à l'environnement et assurez la prévention des accidents adaptée à la situation.**
- Avant d'utiliser le dispositif, contrôlez s'il est complet et fonctionnel et si tous les boulonnages sont correctement serrés.
- N'utilisez jamais le dispositif endommagé ou défectueux. S'il présente des fissures ou un autre endommagement, il est nécessaire de le remplacer. Dans ce cas, contactez le fabricant ou faites contrôler et réparer le palan tendeur à levier par un spécialiste qualifié.
- Le palan tendeur à levier peut être manipulé uniquement par des personnes ayant attentivement lu le mode d'emploi et l'ayant compris. Le palan tendeur à levier ne doit pas être utilisé par des personnes ayant des problèmes de santé.
- Le palan tendeur à levier doit être utilisé uniquement pour la traction des charges dont le poids n'excède pas la capacité de charge maximale indiquée dans les caractéristiques techniques du fabricant et sur la plaque signalétique du palan.
- Travaillez toujours avec préméditation et prudence. N'utilisez pas une force exagérée.
- N'utilisez jamais le dispositif en tant que palan à câble pour lever les charges.
- N'enroulez jamais le câble autour de l'objet pour faire une boucle et pour y accrocher le crochet.
Ne passez pas le câble par les angles.
- Avant de tendre le treuil à câble, assurez-vous que les crochets retiennent bien l'objet.
- N'utilisez pas le dispositif en tant que câble de traction.
- Avant de démarrer le travail, il est nécessaire de contrôler le fonctionnement parfait de toutes les pièces du palan tendeur. Contrôlez en particulier l'état parfait des mousquetons empêchant le desserrage involontaire du crochet.
- Laissez lors du travail au minimum deux longueurs de câble enroulées sur la poulie.
- En cas de problèmes liés au fonctionnement du palan tendeur, contactez toujours le vendeur spécialisé et évitez d'utiliser d'autres moyens complémentaires.
- Veillez à ne pas coincer des parties du corps, par exemple, les doigts, dans les parties en rotation ou dans les parties sous effort de traction.
- Ne laissez pas les enfants s'approcher du palan tendeur.



Attention : Levage des charges strictement interdit !

Conduite en cas d'urgence

Effectuez les premiers gestes de secours en fonction du type de blessure et appelez rapidement les premiers secours. Protégez le blessé d'autres blessures et calmez-le.

Indications sur l'appareil

Explication des symboles

Dans la notice et/ou sur l'appareil figurent les symboles suivants :

Sécurité du produit :

Produit répond aux normes correspondantes de la CE					

Interdictions :

Interdiction générale (en combinaison avec un autre pictogramme)	Défense d'introduire les mains	Défense d'utiliser l'appareil sous la pluie	Levage des charges strictement interdit! Le palan tendeur à levier manuel est destiné exclusivement à la traction et à la tension des charges dont le poids n'excède pas les valeurs indiquées.	La machine doit être manipulée par une seule personne	

Avertissement :

Avertissement/attention	Danger de trébuchement	Danger de blessure/ contusion des mains	Les personnes situées aux alentours doivent respecter une distance de sécurité de l'appareil	Risque d'entraînement	





Consignes :

Lisez la notice avant l'utilisation.	Portez des gants de protection	Portez des chaussures de sécurité avec embout métallique			





Protection de l'environnement :

Liquidez les déchets de manière à ne pas nuire à l'environnement.	Déposez l'emballage en carton au dépôt pour recyclage.				

Emballage :

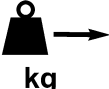
					
Protégez de l'humidité	Sens de pose	Attention - fragile	Interseroh-Recycling		

Caractéristiques techniques :

					
Puissance de traction maximale	Longueur du câble	Épaisseur du câble	Trajectoire de traction max.		

Utilisation en conformité avec la destination

Le palan tendeur à levier manuel est destiné exclusivement à la traction et à la tension des charges dont le poids n'excède pas les valeurs indiquées.
Avant de mettre le palan tendeur en service, l'utilisateur doit assurer d'abord que le point d'attache soit supérieur à la capacité de traction maximale du dispositif.

Travailler toujours en respectant strictement la capacité de charge maximale indiquée dans les caractéristiques techniques.
Levage des charges strictement interdit!

Il est interdit d'utiliser cet appareil pour d'autres travaux que ceux pour lesquels l'appareil a été conçu et qui sont décrits dans le mode d'emploi.

Toute autre utilisation est considérée comme contraire à la destination. Le fabricant décline toute responsabilité pour des dommages consécutifs à une telle utilisation. Notez que nos appareils ne sont pas conçus pour l'utilisation industrielle.

Dangers résiduels et mesures de protection**Dangers résiduels mécaniques**

Risque	Description	Mesure(s) de sécurité	Danger résiduel
Accrochage, enroulement	Un vêtement large ou des bijoux peuvent être accrochés par le dispositif.	Portez toujours une tenue adhérente et retirez les bijoux pouvant s'accrocher au dispositif.	
Rupture du câble	Le câble peut rompre et le rebond provoquer des blessures graves.	Ne dépassez pas la limite de traction prescrite.	
Coupure	Un câble déchiré peut provoquer des blessures.	Contrôlez le câble ! Portez des gants de protection !	
Déformation de la charge	La charge doit être fixée aux endroits prévus à cet effet, faute de quoi elle peut être endommagée.	Choisissez des points d'attache adéquats.	
Câbles de rallongement	Les câbles de rallongement peuvent rompre et provoquer des blessures graves.	Contrôlez la charge des câbles de rallongement en traction.	

Manquement aux principes ergonomiques

Risque	Description	Mesure(s) de sécurité	Danger résiduel
Utilisation négligée des accessoires personnels de protection.	La manipulation du dispositif sans équipement de protection adéquat peut engendrer des blessures internes ou externes graves.	Portez toujours la tenue de protection prescrite et travaillez avec préméditation.	

Liquidation

Les consignes de liquidation résultent des pictogrammes indiqués sur l'appareil ou sur l'emballage. La description des significations individuelles se trouve dans le chapitre « Indications sur l'appareil ».

Liquidation de l'emballage de transport

L'emballage protège l'appareil de l'endommagement lors du transport. En général, le matériel d'emballage est choisi de façon à ce qu'il réponde aux règles de protection de l'environnement et de liquidation des déchets, par conséquent, il peut être recyclé. La remise de l'emballage dans le circuit de matières permet d'économiser des matières premières et de réduire les déchets. Des parties de l'emballage (telles que films, styropore) peuvent être dangereux pour les enfants. **Danger d'étouffement !** Rangez les parties de l'emballage hors de portée des enfants et liquidez-les le plus rapidement possible.

Opérateur

L'opérateur doit lire attentivement la notice avant d'utiliser l'appareil.

Qualification

Mis à part l'instruction détaillée par un spécialiste, aucune autre qualification spécifique n'est requise.

Âge minimal

L'appareil peut être utilisé uniquement par des personnes de plus de 16 ans.
Exception faite des adolescents manipulant l'appareil dans le cadre de l'enseignement professionnel sous la surveillance du formateur.

Caractéristiques techniques

	HS 2000	HS 4000
Pouvoir de traction maximal :	2000 kg	4000 kg
Longueur du câble :	environ 2,8 m	environ 3 m
Diamètre du câble :	4,5 mm	5 mm
Trajectoire de traction maximale :	environ 1,3 m	environ 1,4 m
N° de commande :	38350	38351

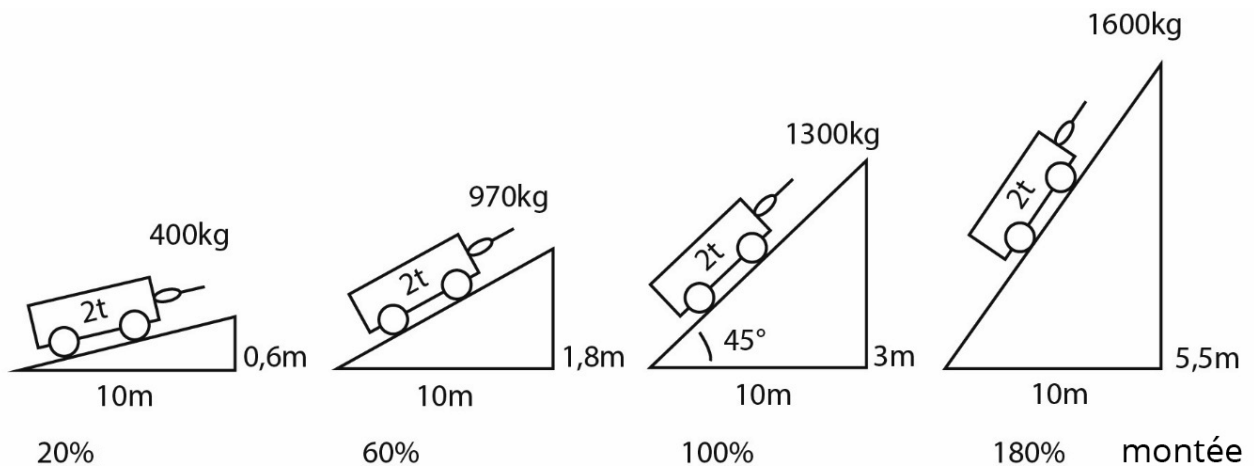

⚠ Attention :

- Le dispositif ne convient pas à l'utilisation dans une montée de plus de 180%!
- Les exemples représentés ne tiennent pas compte du coefficient de frottement. Par conséquent, il est nécessaire de prendre en considération que les charges, par exemple dépourvues de roues, représentent pour le treuil à câble une dépense de forces beaucoup plus élevée.
- Protégez les charges dans les montées contre le glissement.

Procédé



- ⚠ Le palan tendeur à levier peut être utilisé uniquement pour la traction des charges.
Le poids total de la charge ne doit pas dépasser les indications techniques figurant sur la plaque signalétique.

⚠ Les fils et câbles d'appont peuvent rompre et leur rebond provoquer des blessures graves !

Consignes de sécurité relatives à la manipulation

- Avant d'utiliser l'appareil, lisez attentivement la notice.
- Respectez toutes les consignes de sécurité contenues dans la notice.
- Comportez vous de façon responsable envers tierces personnes.

Manipulation

Notice pas à pas

1. Accrochez sûrement le crochet (fig. 1/7) de la poulie de renvoi (fig. 1/8) supportant le câble (fig. 1/9) à la charge à tracter.

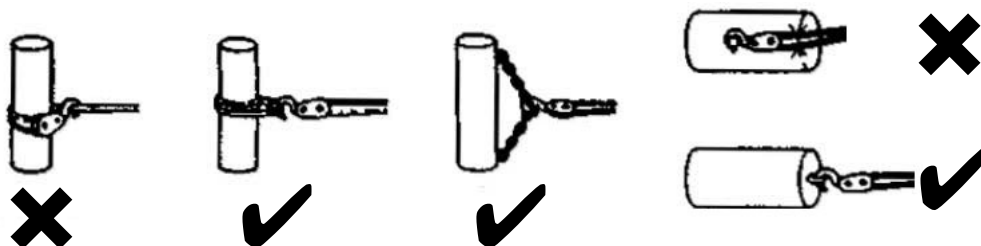

2. Placez le ressort de tension (5) dans la position de détention (vers le haut), ceci provoquera la libération du loquet de blocage (4).



3. En maintenant le levier de blocage (2) dans la position desserrée, vous pouvez dérouler le câble. Maintenez pressé le levier de blocage (2) et tirez le palan tendeur vers l'autre point d'accrochage.

⚠ Attention : Trajectoire de transport maximale - 1 m (#55129) / 1,3 m (#55130)

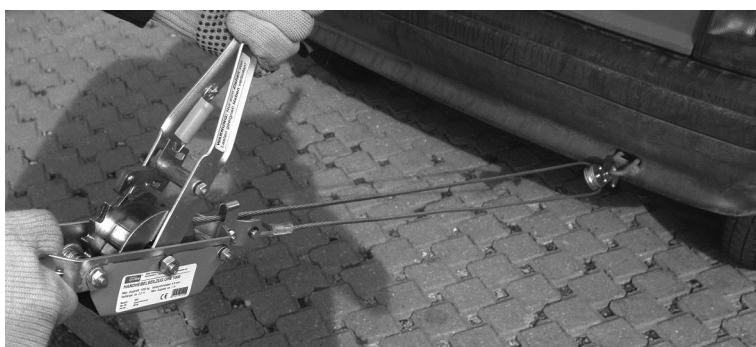

4. Placez le ressort de tension (5) dans la position de traction (vers le bas), le loquet de blocage (4) s'engagera à nouveau dans la poulie.
5. Pompez à l'aide du levier à cliquet pour enrouler le câble sur la poulie et tirer la charge à la position demandée.
6. Placez le ressort de tension (5) dans la position de détention (vers le haut), ceci provoquera la libération du loquet de blocage (4). Le déblocage du loquet de blocage (4) permet de retirer les crochets à charge.

⚠ Attention : la charge peut être libérée par saccades!

 **Attention : Lors de l'utilisation en pente, il est nécessaire de protéger la charge contre le glissement !**

Pannes - causes - suppression

Panne	Cause	Suppression
Le loquet de déblocage ne se débloque pas	1. Ressort rompu	1. Remplacer le ressort
Le cliquet ne fonctionne pas	1. Ressort rompu	1. Remplacer le ressort

Révisions et entretien

Consignes de sécurité relatives aux révisions et à l'entretien

Seul un appareil régulièrement entretenu et traité peut donner satisfaction. Un entretien insuffisant peut engendrer des accidents et des blessures.

Plan des révisions et de l'entretien

Intervalle de temps	Description	Autres détails
Mensuellement	<ul style="list-style-type: none">Graissage de toutes les parties mobiles	
Avant chaque utilisation	<ul style="list-style-type: none">Contrôler l'état du câble	

Service

Vous avez des **questions techniques ? Une réclamation ? Vous avez besoin de pièces détachées ou d'un mode d'emploi ?** Nous vous aiderons rapidement et sans bureaucratie inutile par l'intermédiaire de nos pages Web www.guede.com dans la rubrique **Service**. Aidez-nous pour que nous puissions vous aider. Pour identifier votre appareil en cas de réclamation, nous avons besoins du numéro de série, numéro de produit et l'année de fabrication. Toutes ces informations se trouvent sur la plaque signalétique. Pour avoir ces informations toujours à portée de main, veuillez les inscrire ici :

Numéro de série :
N° de commande :
Année de fabrication

Tél.: +49 (0) 79 04 / 700-360
Fax: +49 (0) 79 04 / 700-51999
E-mail: support@ts.guede.com

Cerchiamo di migliorare in continuazione i nostri prodotti. Per questo motivo i dati tecnici e le figure possono cambiare!

Attrezzo

Struttura stabile interamente di acciaio zincato con due ganci da carico stabili di sicurezza, eseguiti di acciaio forgiato, con possibilità di arresto. Meccanismo a scatto con tre sicurezze, impugnatura con 3 bulloni.

Campo di uso

Particolarmente indicato per la trazione di carichi, tensione di cancellate oppure come mezzo per il soccorso di veicoli immobili!

Descrizione dell'apparecchio

1. Gancio da carico
2. Leva di arresto
3. Puleggia per fune
4. Arpione di bloccaggio
5. Molla di tensione
6. Impugnatura
7. Gancio da carico
8. Puleggia di cambiamento di direzione
9. Fune di fili metallici

Garanzia

Il periodo di garanzia è di 12 mesi in caso di uso industriale, di 24 mesi per i consumatori, e inizia a decorrere dalla data dell'acquisto dell'apparecchio.

La garanzia si riferisce esclusivamente ai difetti dovuti a difetti di materiale o di fabbricazione. Nel caso di reclamo durante il periodo di garanzia occorre allegare il documento originale d'acquisto con la data di vendita.

Non rientra nella garanzia l'uso improprio quale ad es. sovraccarico dell'apparecchio, applicazione di una forza eccessiva, danneggiamento dovuto ad un intervento dei terzi o oggetti estranei, mancato rispetto del manuale d'uso e di montaggio e usura normale.

Istruzioni di sicurezza

Prima del primo uso dell'attrezzo bisogna leggere l'intero manuale utente. In caso di dubbi circa l'assemblaggio e l'uso dell'attrezzo rivolgersi, per favore, al produttore (servizio di assistenza).

PER GARANTIRE L'ALTO LIVELLO DELLA SICUREZZA BISOGNA ATTENERSI STRETTAMENTE ALLE SEGUENTI ISTRUZIONI:



ATTENZIONE!

Avvertiamo che il mancato rispetto dei procedimenti descritti in seguito comporta nell'arco medio o lungo di tempo il pericolo per la salute, infortuni gravi o perfino la morte. Per questo motivo bisogna osservare le norme di sicurezza sotto riportate, che assicurano l'uso sicuro dell'organo di trazione.

- **Durante l'esecuzione di lavori indossare indumento protettivo idoneo all'ambiente e provvedere a una prevenzione degli infortuni idonea all'ambiente.**
- Prima di mettere l'attrezzo in funzione controllare la completezza e la funzionalità dello stesso e il serraggio dei collegamenti a vite.
- Mai usare l'attrezzo difettoso oppure danneggiato. Se l'attrezzo presenta rotture o altri danneggiamenti, bisogna sostituirlo. In tale caso contattare immediatamente il produttore oppure lasciare controllare e riparare l'organo tenditore da uno specialista qualificato.
- L'organo tenditore a leva può essere usato solo da persone che abbiano attentamente letto e capito i presenti manuali d'istruzione; l'organo tenditore a leva non deve essere usato da persone non adeguatamente istruite oppure in cattivo stato di salute.
- L'organo tenditore a leva può essere usato solo per la trazione di carichi dal peso inferiore alla portata massima indicata nelle caratteristiche tecniche del produttore e sulla targhetta applicata sull'organo.
- Lavorare sempre con prudenza e accorgimento necessario. Non usare forza eccessiva.
- Non usare mai l'organo tenditore per sollevare carichi in altezza ecc.
- Non avvolgere mai la fune intorno all'oggetto creando un laccio per agganciarvi il gancio. Non mettere la fune sugli angoli.
- Prima di mettere l'organo in tensione verificare la corretta posizione dei ganci sull'oggetto.
- Non usare mai l'attrezzo come cavo di rimorchio.
- Prima dell'inizio dei lavori va controllata la funzione perfetta di tutte le parti dell'organo di trazione. Controllare in particolare lo stato perfetto dei moschettoni che impediscono l'apertura accidentale del gancio.
- Durante il lavoro lasciare sulla puleggia avvolte sempre almeno due lunghezze della fune.
- In caso di problemi connessi con la funzione dell'organo tenditore rivolgersi sempre al venditore specializzato e evitare ogni intervento non esperto.

- Badare sempre a non mettere le parti del corpo, per esempio le dita, nelle componenti rotanti oppure nelle parti soggette alla forza di trazione.
- Vietare ai bambini l'avvicinamento all'argano tenditore.



Attenzione: È severamente vietato sollevare i carichi!

Comportamento nel caso d'emergenza

Applicare il pronto soccorso concernente l'incidente e rivolgersi rapidamente al medico qualificato. Proteggere il ferito agli ulteriori incidenti e tranquillizzarlo.

Con riferimento alla DIN 13164, il luogo di lavoro deve essere sempre dotato della cassetta di pronto soccorso per eventuali incidenti. Il materiale utilizzato deve essere aggiunto immediatamente.

In caso di richiesta del pronto soccorso comunicare le seguenti informazioni:

1. **Luogo dell'incidente**
2. **Tipo dell'incidente**
3. **Numero dei feriti**
4. **Tipo della ferita**

Specificazioni sull'attrezzo

Spiegazione dei simboli

Nel presente manuale e/oppure sull'attrezzo sono usati i simboli seguenti:

Sicurezza del prodotto:

Prodotto risponde alle rispettive norme della Comunità Europea					

Divieti:

Divieto generico (in combinazione con un altro pittogramma)	Vietato mettere le mani all'interno	Non usare l'attrezzo sotto pioggia	E' severamente vietato il sollevamento dei carichi! L'argano manuale a fune è destinato esclusivamente per trainare e tirare dei carichi nel rispetto dei limiti di portata indicati.	L'apparecchio può essere manovrato solo da <u>unica</u> persona.	



Avvertimenti:

Avvertimento/attenzione	Avvertimento contro il pericolo di inciampata	Avvertimento contro il ferimento alle mani / contusioni	Tenere le persone circostanti in distanza sicura	Pericolo d'aggraffio	





Ordini:

Prima dell'uso leggere il manuale utente	Usare i guanti di protezione	Usare scarpe protettive con puntale			





Protezione dell'ambiente:

					
Liquidare l'imballo in maniera professionale.	Imballo di cartone può essere riciclato nei rispettivi centri di raccolta.				

Imballo:

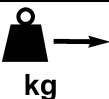
					
Proteggere dall'umidità	Imballo deve essere orientato in su	Attenzione - fragile	Interseroh Recycling		

Dati tecnici:

					
Max. forza del tiro	Lunghezza della corda	Diametro della corda	max. corsa di traino		

Uso in conformità alla sua destinazione

L'argano manuale a fune è destinato esclusivamente per trainare e tirare dei carichi nel rispetto dei limiti di portata indicati. L'utente deve provvedere a che il punto di sospensione sia più alto rispetto alla forza di trazione massima dell'argano manuale a fune, solo dopo è possibile avviare l'apparecchio.

Durante tutti i lavori è assolutamente necessario rispettare i limiti massimi di portata indicati nei dati tecnici.

E' severamente vietato il sollevamento dei carichi!

Non è possibile eseguire con tal apparecchio i lavori diversi da quelli, per i quali è stato costruito e chi sono descritti nel Manuale d'Uso.

Ogni altro uso non è conforme alla destinazione. Il costruttore non assume la responsabilità dei successivi danni e delle ferite. Tenere presente che i nostri apparecchi non sono costruiti per l'uso industriale.

Rischi residui e misure di protezione**Rischi residui meccanici**

Rischio	Descrizione	Misure di protezione	Rischio residuale
Presa, avvolgimento	Indumenti larghi oppure gioielli che possono essere afferrati dall'attrezzo	Indossare sempre indumenti stretti e deporre i gioielli che possono essere afferrati dall'attrezzo	
Rottura della fune	La fune può rompersi e il contraccolpo della stessa può provocare gravi lesioni.	Non superare il limite di trazione prescritto.	
Ferite di taglio	La fune semirotta provocare delle ferite.	Controllare la fune! Portare guanti protettivi!	
Deformazione del carico	Il carico deve essere fissato nei punti a ciò destinati, altrimenti si corre il rischio di danneggiamento dello stesso.	Per aggancio scegliere punti giusti.	
Funi di prolungamento	Le funi di prolungamento possono rompersi e provocare gravi lesioni.	Controllare il carico in trazione delle funi di prolungamento.	

Omissione di regole di ergonomia

Rischio	Descrizione	Misure di protezione	Rischio residuale
Uso negligente dei dispositivi di protezione personale	L'uso dell'attrezzo senza i dispositivi di protezione corrispondenti può comportare gravi lesioni sia esterne che interne.	Portare sempre gli indumenti protettivi prescritti e lavorare con prudenza.	

Smaltimento

Le istruzioni per lo smaltimento derivano dai pittogrammi attaccati sull'apparecchio e sull'imballo. La descrizione dei singoli significati riporta il capitolo "Segnaletica".

Smaltimento dell'imballo da trasporto

L'imballo protegge l'apparecchio contro i danni durante il trasporto. I materiali d'imballo sono scelti a seconda della tutela dell'ambiente ed il modo di smaltimento, perciò possono essere riciclati.

Il ritorno dell'imballo in circolazione dei materiali risparmia le materie prime e diminuisce i costi di lavorazione dei rifiuti.

Le singole parti dell'imballo (es. fogli, styropor) possono essere pericolosi per i bambini. **Esiste il pericolo di soffocamento!**

Tenere le parti dell'imballo fuori portata dei bambini e smaltirli prima possibile.

Esigenze agli operatori

Prima dell'uso dell'attrezzo l'operatore deve leggere con attenzione il manuale utente.

Qualifica

A parte un'istruzione dettagliata da parte di una persona qualificata, per l'uso di questo attrezzo non è richiesta alcuna qualifica particolare.

Età minima

L'attrezzo può essere usato solo da persone di età superiore a 16 anni.

L'unica eccezione può riguardare i giovani che imparano ad usare l'attrezzo nell'ambito della formazione professionale, sotto la sorveglianza di un addestratore.

Dati tecnici

	HS 2000	HS 4000
Forza di trazione massima	2000 kg	4000 kg
Lunghezza fune:	circa 2,8 m	circa 3 m
Diametro fune:	4,5 mm	5 mm
Corsa massima della trazione:	circa 1,3 m	circa 1,4 m
N. ordine:	38350	38351

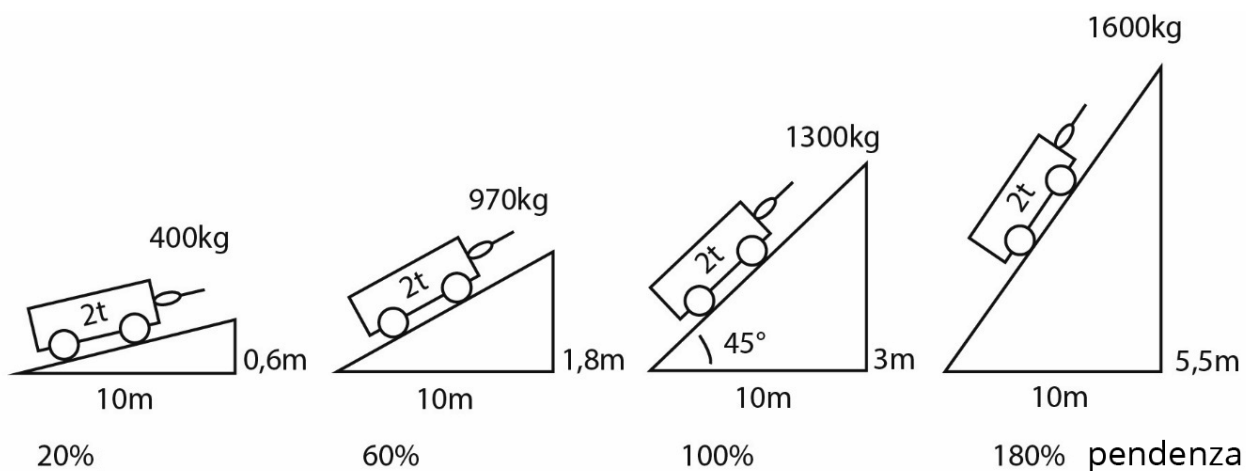

⚠ Attenzione:

- L'attrezzo non è idoneo all'uso per la pendenza oltre 180%!
- In caso degli esempi rappresentati non è preso in considerazione il coefficiente di attrito. Per questo motivo bisogna rendersi conto del fatto che i carichi privi di p. es. ruote rappresentano per l'argano una sollecitazione notevolmente più alta.
- Sui pendii il carico deve essere assicurato contro lo slittamento.

Procedimento



- ⚠ L'argano tenditore manuale a leva può essere usato esclusivamente per la trazione di carichi. Il peso complessivo del carico non deve superare i dati tecnici indicati sulla targhetta.
- ⚠ I fili e le funi aggiuntive possono rompersi, provocando con il contraccolpo gravi lesioni!

Istruzioni di sicurezza per l'uso

- Usare l'attrezzo solo dopo la lettura attenta del manuale utente.
- Osservare tutte le istruzioni di sicurezza indicate nel manuale utente.
- Nei confronti di altre persone comportarsi in modo responsabile.

Comando

Istruzioni "passo dopo passo"

1. Il gancio (fig. 7) della puleggia di cambiamento di direzione (fig. 8), sulla quale è avvolta la fune (fig. 9), agganciare in modo sicuro sul carico da trascinare.

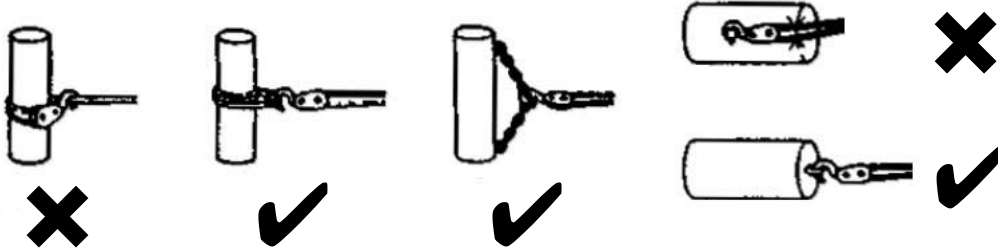

2. Spingere la molla di tensione (5) nella posizione di sbloccaggio (in su) per sbloccare l'arpione di bloccaggio (4)

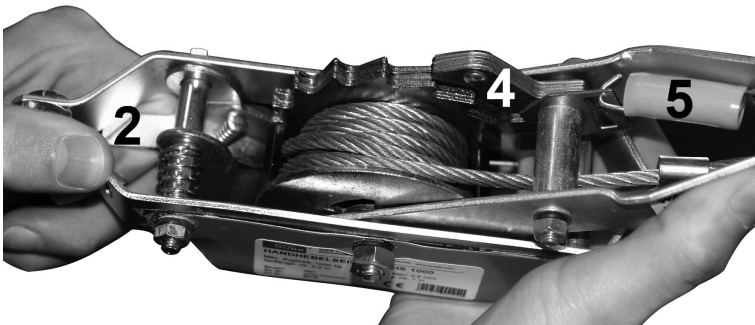

3. Tenendo premuta la leva di arresto (2) nella posizione di sbloccaggio è possibile dipanare la fune. Tenere premuta la leva di arresto (2) e trascinare l'argano di trazione all'altro punto di aggancio !

⚠ **Attenzione: Corsa massima 1,3 m (#38350) 1,4 m (#38351)**

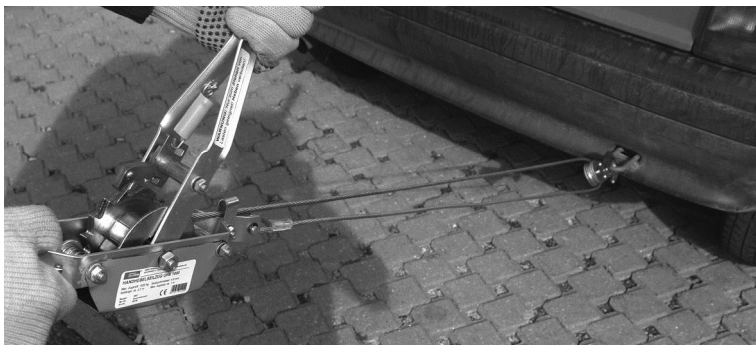

4. Spingere la molla di tensione (5) in posizione di trazione (in giù), così l'arpione di bloccaggio (4) si blocca nella puleggia.
5. Ora pompate con l'impugnatura con meccanismo a scatto. La fune si avvolge di nuovo sulla puleggia e il carico è trascinato verso la posizione desiderata.
6. Spingere la molla di tensione (5) nella posizione di sbloccaggio (in su) per sbloccare l'arpione di bloccaggio (4). Sbloccato l'arpione di bloccaggio (4), i ganci possono essere tolti.



Attenzione: i carichi possono essere allentati a scatti!



Attenzione: Sul pendio il carico deve essere assicurato contro lo slittamento!

Guasti – cause - eliminazione

Guasto	Causa	Eliminazione
L'arpione di bloccaggio non si sblocca	1. Molla rotta	1. Sostituire la molla
Non funziona il meccanismo a scatto	1. Molla rotta	1. Sostituire la molla

Revisioni e manutenzione

Istruzioni di sicurezza per le revisioni e la manutenzione

Solo un attrezzo regolarmente mantenuto e curato può dare le prestazioni richieste. La manutenzione e cura insufficienti possono comportare incidenti e infortuni imprevisti.

Piano di revisione e manutenzione

Frequenza	Descrizione	Eventuali ulteriori dettagli
Una volta al mese	• Ingrassaggio di tutte le parti in movimento	
Prima di ogni uso	• Controllare l'eventuale danneggiamento della fune	

Assistenza tecnica

Avete le domande tecniche? Contestazioni? Avete bisogno dei ricambi oppure del Manuale d'Uso?

Sul nostro sito www.guede.com, nel settore **Assistenza tecnica**, Vi aiuteremo velocemente ed in via non burocratica. Ci dareste la mano, per favore, per poter aiutar Vi? Per poter identificare il Vostro apparecchio nel caso di contestazione abbiamo bisogno del numero di serie, cod. ord. e l'anno di produzione. Tutte queste indicazioni troverete sulla targhetta della macchina. Per avere questi dati sempre disponibili, indicarli qui sotto, per favore:

N° serie:

Cod. ord.:

Anno di produzione:

Tel.: +49 (0) 79 04 / 700-360

Fax: +49 (0) 79 04 / 700-51999

E-Mail: support@ts.guede.com

Wij streven er naar onze producten continue te verbeteren. Daarom kunnen technische gegevens en afbeeldingen afwijken!

Apparaat

Stabiele en verzinkte constructie van massief staal, met 2 stabiele veiligheidslasthaken van gesmeed staal. Drievoudig beveiligde ratelinrichting, drievoudig geklonken hendel.

Gebruiksdoeleinden

Uitstekend geschikt voor het trekken van lasten, spannen van hekken of als takelhulp voor voertuigen!

Beschrijving van de machine

1. Lasthaak
2. Stophendel
3. Kabelrol
4. Pal
5. Spanveer
6. Greep
7. Lasthaak
8. Katrol
9. Draadkabel

Garantie

De garantieperiode is 12 maanden bij commercieel gebruik en 24 maanden voor eindgebruikers en begint met de datum van aankoop van het apparaat.

De garantie heeft uitsluitend betrekking op onvolkomenheden die op materiaal- en/of productiefouten zijn terug te voeren. Bij een claim betreffende een onvolkomenheid, in de zin van garantie, dient de aankoopfactuur - die de verkoopdatum bewijst - met de aankoopdatum bijgesloten te worden.

Uitgesloten van garantie zijn verkeerd gebruik, zoals bijv. overbelasting van het apparaat, gebruik van geweld, beschadigingen door vreemde invloeden of vreemde voorwerpen evenals het niet naleven van gebruiks- en montageaanwijzingen en normale slijtage.

Veiligheidsinstructies

De gebruiksaanwijzing dient, vóór de eerste ingebruikneming van het apparaat, geheel doorgelezen te worden. Indien over de aansluiting en bediening van het apparaat twijfels bestaan, dient u zich tot de producent (serviceafdeling) te wenden.

OM EEN HOGE GRAAD VAN VEILIGHEID TE GARANDEREN DIENT U DE VOLGENDE INSTRUCTIES IN ACHT TE NEMEN:



LET OP!

Er wordt op gewezen dat bij het niet voorgeschreven opvolgen van de hieronder beschreven handelingen gevaren kunnen ontstaan die een middellange of langdurige bedreiging van de gezondheid, zware verwondingen of zelf de dood kunnen veroorzaken. Volg daarom absoluut de hieronder aangegeven veiligheidsnormen op die een veilig gebruik van de kabellier waarborgen.

- **Gebruik tijdens de gehele tijd van het uitvoeren van alle werkzaamheden geschikte kleding en neem in de omgeving passende voorzorgsmaatregelen i.v.m. het verhinderen van ongevallen.**
- Controleer het apparaat voor ingebruikneming op volledigheid, functie en het vast aangedraaid zijn van alle schroefverbindingen.
- Gebruik nooit een defect of beschadigd apparaat. Indien de kabel breukplaatsen of andere beschadigingen vertoont, moet deze vervangen worden. Neem dan onmiddellijk contact op met de producent of laat de kabellier met handhefboom door een gekwalificeerde vakman controleren en repareren.
- De kabellier met handhefboom mag slechts door personen bediend worden die de aanwezige aanwijzingen goed hebben gelezen en begrepen; de kabellier mag niet door personen bediend worden die niet passend geïnstrueerd zijn of zich in een twijfelachtige gezondheidstoestand bevinden.
- De kabellier met handhefboom mag slechts voor het trekken van lasten gebruikt worden waarvan het gewicht, dat door de producent in de technische gegevens en het op het typeplaatje van de lier is aangegeven, het maximale vermogen niet overschrijdt.
- Werk altijd bedachtzaam en met de nodige oplettendheid. Gebruik geen bovenmatig geweld.
- Gebruik het apparaat nooit als hijsblok of dergelijke.
- Wikkel de kabel nooit als een lus om een object en hang dan niet de haak in de kabel.
Leg de kabel nooit om hoeken.
- Overtuigt u zich er altijd van dat de haken aan het object juist zijn ingehakt voordat de kabellier wordt gespannen.
- Gebruik het apparaat niet als sleepkabel.
- De kabellier moet voor de aanvang van uit te voeren werkzaamheden op de perfecte functie van alle componenten gecontroleerd worden. Controleer in het bijzonder de staat van de karabijnhaken die een ongewenst loskomen van de haak verhinderen.
- Laat altijd tijdens de werkzaamheden tenminste twee kabellengten op de kabelrol.
- Wendt u zich in geval van problemen, die met de functie van de kabellier met handhefboom samenhangen, altijd tot uw vakhandelaar en vermijd alle hulpmaatregelen.
- Let er altijd op dat u geen lichaamsdelen, bijv. vingers, in draaiende of onder trekspanning staande onderdelen brengt.
- Laat kinderen niet in de buurt van de kabellier met handhefboom komen.



Let op: Het heffen van lasten is ten strengste verboden!

Handelswijze in noodgeval

Tref de noodzakelijke maatregelen om éérste hulp te verlenen, die met het letsel overeenkomt en vraag zo snel mogelijk gekwalificeerde medische hulp aan.
Bescherm gewonde personen voor overig letsel en stel ze gerust.

Voor het eventueel plaatsvinden van een ongeval zou altijd een verbandtrommel, volgens DIN 13164, op de werkplaats beschikbaar moeten zijn. Het uit de verbandtrommel genomen materiaal dient onmiddellijk aangevuld te worden. Indien u hulp vraagt, geef de volgende gegevens door:

1. Plaats van het ongeval
2. Soort van het ongeval
3. Aantal gewonden mensen
4. Soort verwondingen

Aanduidingen op het apparaat

Toelichting van de symbolen

In deze gebruiksaanwijzing en/of op dit apparaat worden de volgende symbolen gebruikt:

Productveiligheid:

Het product is conform de desbetreffende normen van de Europese Gemeenschap					

Verboden:

Verbod, algemeen (in verbinding met ander pictogram)	Ingrijpen verboden	Het apparaat niet bij neerslag gebruiken	Het heffen van lasten is ten strengste verboden! De kabellier met handhefboom is uitsluitend bestemd voor het trekken en spannen van lasten binnen het aangegeven vermogen.	De machine mag slechts door één persoon bediend worden	



Waarschuwing:

Waarschuwing/Let op	Waarschuwing voor struikelgevaar	Waarschuwing voor handletsels/beknellingen	Houd in de omgeving staande personen op een veilige afstand van de machine	Inzuiggevaar	





Aanwijzingen:

Vóór gebruik gebruiksaanwijzing lezen	Veiligheidsschoenen met stalen neuzen dragen	Handbescherming gebruiken			





Milieubescherming:

					
Afval niet in het milieu, maar vakkundig verwijderen	Verpakkingsmateriaal van karton bij de daarvoor bestemde recyclingplaatsen afleveren				

Verpakking:

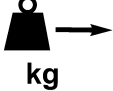
					
Tegen vocht beschermen	Verpakkingsoriëntering boven	Let op – breekbaar	Interseroh-Recycling		

Technische gegevens:

					
Max. trekvermogen	Kabellengte	Kabeldiameter	Max. verplaatsing		

Gebruik volgens de bepalingen

De kabellier met handhefboom is uitsluitend bestemd voor het trekken en spannen van lasten binnen het aangegeven vermogen. De gebruiker dient ervoor te zorgen dat het koppelpunt is ontworpen voor de maximale trekkracht van de handkabellier; eerst dan mag het apparaat in gebruik genomen worden.

Het in de technische gegevens aangegeven maximale lastvermogen moet bij alle werkzaamheden absoluut nagekomen worden. Het heffen van lasten is ten strengste verboden!

Met deze machine mogen geen andere werkzaamheden verricht worden dan de werkzaamheden waarvoor de machine is gebouwd en die in de gebruiksaanwijzing worden beschreven.

Ieder ander gebruik geldt als niet volgens deze gebruiksregels. De producent is voor de eventuele hieruit ontstane schades niet aansprakelijk. Let er op dat dit apparaat niet voor industriële toepassing is geconstrueerd.

Overige gevaren en beschermingsmaatregelen**Mechanische gevaren**

Bedreiging	Beschrijving	Beschermingsmaatregel(en)	Restgevaar
Grijpen, opwickelen	Loshangende kleding of sieraden kunnen door draaiende delen gegrepen worden.	Draag steeds strak aanliggende kleding en geen sieraden die gegrepen kunnen worden.	
Kabel scheurt	De kabel kan scheuren en door terugslag zware verwondingen veroorzaken.	Treklast niet overschrijden.	
Snijverwondingen	Uitsplitsingen van de kabel kunnen tot verwondingen leiden.	Kabel controleren! Veiligheidshandschoenen dragen!	
Lasten ophijzen	De last moet aan de overeenkomstige plaatsen bevestigd worden anders kan de last beschadigd worden.	Geschikte aanhangpunten kiezen.	
Verlengkabels	Verlengkabels kunnen scheuren en tot zware verwondingen leiden.	Treklast van de verlengkabels controleren.	

Verwaarlozing van ergonomische beginselen

Bedreiging	Beschrijving	Beschermingsmaatregel(en)	Restgevaar
Verwaarloosd gebruik van de persoonlijke beschermende kleding en uitrusting	Bediening van het apparaat zonder de juiste beschermende uitrusting kan tot zware verwondingen leiden.	Draag steeds de voorgeschreven beschermende kleding en werk met aandacht.	

Verwijdering

De verwijdering instructies zijn met pictogrammen aangegeven die op de machine, resp. op de verpakking, te vinden zijn. Een beschrijving van de afzonderlijke betekenissen is in het hoofdstuk "Aanduiding" te vinden.

Verwijdering van de transportverpakking

De verpakking beschermt de machine tegen transportschades. De verpakkingsmaterialen zijn meestal volgens milieuvriendelijke en verwijderingstechnische standpunten gekozen en derhalve recyclebaar.

Het terugbrengen van de verpakking naar de materiaalomloop spaart grondstoffen en verlaagt de afvalhoeveelheden.

Verpakkingsdelen (bijv. folies, styropor) kunnen voor kinderen gevaarlijk zijn. **Er bestaat verstikkingsgevaar!**

Bewaar de verpakking buiten het bereik van kinderen en verwijder deze zo snel mogelijk.

Eisen aan de bedienende persoon

De bedienende persoon moet, vóór het gebruik van het apparaat, de gebruiksaanwijzing goed gelezen hebben.

Kwalificatie

Behalve een uitvoerige instructie door vakkundig verkooppersoneel is er geen speciale kwalificatie voor het gebruik van het apparaat nodig.

Minimale leeftijd

Het apparaat mag slechts door personen gebruikt worden van 16 jaar of ouder.

Uitzondering hierop is het gebruik door jeugdige personen bij een beroepsopleiding ter verkrijging van vaardigheid en indien dit onder toezicht van een opleider plaats vindt.

Technische gegevens

	HS 2000	HS 4000
Max. trekvermogen:	2000 kg	4000 kg
Kabellengte:	ca. 2,8 m	ca. 3 m
Kabeldiameter:	4,5 mm	5 mm
Max. verplaatsing:	ca. 1,3 m	ca. 1,4 m
Artikel nr.:	38350	38351

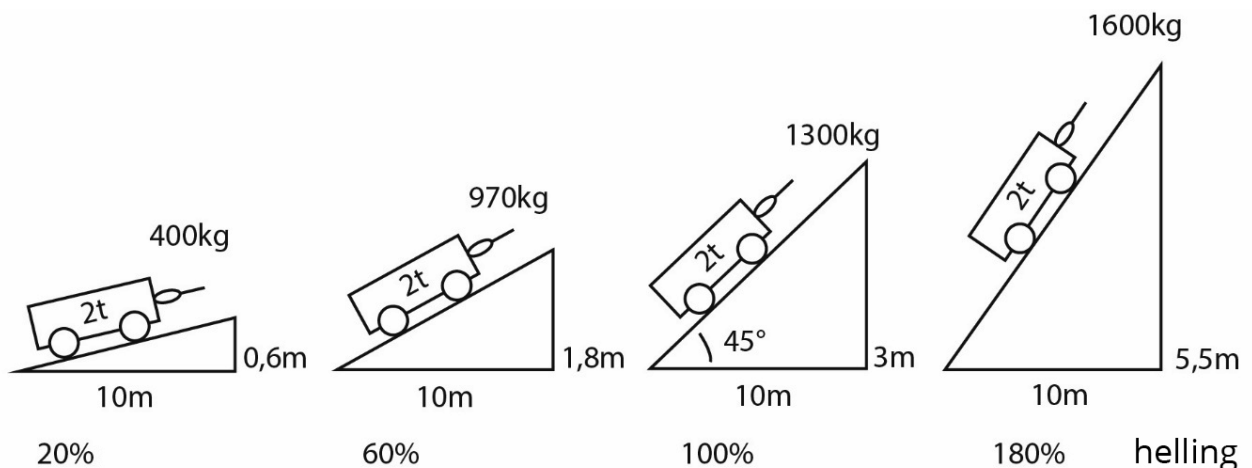

⚠ Let op:

- Het apparaat is niet geschikt voor stijgingen hoger dan 180%!
- Bij de afbeeldingen is geen wrijvingsfactor meeberekend. Derhalve moet er op gelet worden dat lasten die bijv. geen (onderleg)rollen hebben, een belangrijk hogere krachtinspanning voor het kabellier veroorzaken.
- Bij stijgingen moet de last tegen teruggliden geborgd worden.

Wijze van aanpak



- ⚠ De kabellier met handhefboom mag slechts voor het trekken van lasten gebruikt worden. Daarbij mag het totale gewicht van de last de technische gegevens op het typeplaatje niet overschrijden.
- ⚠ Draden en aanvullende kabels kunnen scheuren en door een terugslag zware verwondingen veroorzaken!

Veiligheidsinstructies voor de bediening

- Gebruik het apparaat pas nadat u de gebruiksaanwijzing aandachtig hebt gelezen.
- Let op alle, in de gebruiksaanwijzing aangegeven, veiligheidsinstructies.
- Gedraagt u zich verantwoord tegenover andere personen.

Bediening

Aanwijzingen stap voor stap

1. Haak de haak (Afb. 1/7) van de katrol (Afb. 1/8), waaraan de kabel (Afb. 1/9) bevestigd is, veilig aan de te trekken last aan.

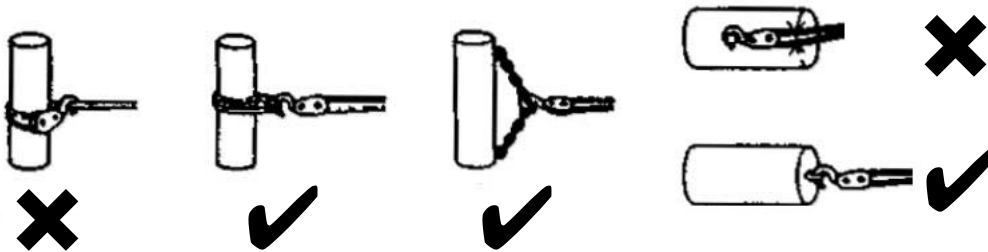

2. Schuif de spanveer (5) in de lospositie (naar boven), waardoor de pal (4) wordt losgemaakt..

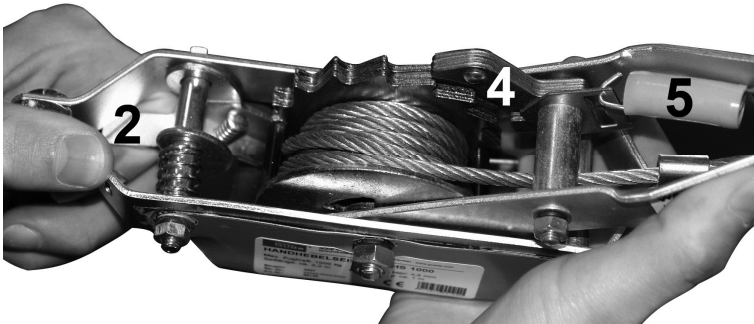

3. Door het plaatsen van de stophendel (2) in vrije positie kan de kabel afgerold worden. Houd de stophendel (2) ingedrukt en trek de kabellier tot het tweede aanhangpunt!

- ⚠ Let op: Transportweg max. 1,3 meter (#38350) 1,4 m (#38351)

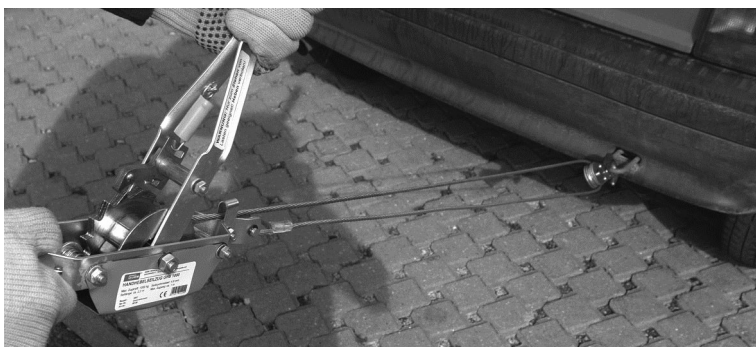

4. Plaats de spanveer (5) in de trekpositie (neerwaarts), daardoor klikt de pal (4) weer in de kabelrol.
5. Voer nu met de ratelinrichting pompende bewegingen uit. Daardoor wordt de kabel op de kabelrol gewikkeld en de last in de gewenste positie getrokken.
6. Schuif de spanveer (5) in de lospositie (naar boven), waardoor de pal (4) wordt losgemaakt.. Door ontgrendeling van de pal kan de lasthaak weer verwijderd worden.

⚠ Let op: plotseling losgaan van de last is mogelijk!

⚠ Let op: Bij stijgingen moet de last absoluut tegen terugglijden geborgd worden.

Storingen - Oorzaken - Oplossingen

Storing	Oorzaak	Oplossing
Pal ontgrendelt niet	1. Veer gebroken.	1. Veer vervangen.
Ratelt niet	1. Veer gebroken.	1. Veer vervangen.

Inspectie en onderhoud

Veiligheidsinstructies voor inspectie en onderhoud

Enkel een regelmatig onderhouden en een goed verzorgd apparaat kan een tot tevredenheid werkend hulpmiddel zijn. Onderhouds- en verzorgingsfouten kunnen tot onvoorziene ongevallen en letsels leiden.

Inspectie- en onderhoudsschema

Tijdsinterval	Beschrijving	Eventuele overige details
Maandelijks	<ul style="list-style-type: none"> • Alle bewegende onderdelen smeren. 	
Voor ieder gebruik	<ul style="list-style-type: none"> • Kabel op beschadigingen controleren. 	

Service

Hebt u technische vragen? Een reclamatie? Hebt u reserveonderdelen of een gebruiksaanwijzing nodig?

Op onze website www.guede.com in **Service** helpen wij u snel en niet-bureaucratisch verder. Help ons om u te helpen, a.u.b. Om uw machine in geval van reclamatie te kunnen identificeren hebben wij het serienummer evenals artikelnummer en productiejaar nodig. Deze gegevens vindt u op het typeplaatje. Vul deze gegevens hieronder in om deze altijd bij de hand te hebben.

Serienummer:
Artikelnummer:
Productiejaar:

Tel.: +49 (0) 79 04 / 700-360
Fax: +49 (0) 79 04 / 700-51999
E-mail: support@ts.guede.com

Neustále se snažíme o vylepšování svých výrobků. Proto se mohou technické údaje a vyobrazení měnit!

Přístroj

Stabilní, pozinkovaná celocelová konstrukce se 2 stabilními bezpečnostními břemenovými háky z kované oceli s možností aretace. Ráčna s trojím jištěním, páka se 3 nýty.

Oblasti použití

Výborně se hodí k tažení břemen, napínání plotů nebo jako pomůcka pro vyproštění nepojízdných vozidel!

Popis přístroje

1. Břemenový hák
2. Aretační páka
3. Lanová kladka
4. Blokovací západka
5. Napínací pružina
6. Rukojeť
7. Břemenový hák
8. Vratná kladka
9. Drátěné lano

Záruka

Záruční doba činí 12 měsíců při průmyslovém použití, 24 měsíců pro spotřebitele a začíná dnem nákupu přístroje.

Záruka se vztahuje výhradně na nedostatky způsobené vadou materiálu nebo výrobní vadou. Při reklamaci v záruční době je třeba přiložit originální doklad o koupi s datem prodeje.

Do záruky nespadá neodborné použití jako např. přetížení přístroje, použití násilí, poškození cizím zásahem nebo cizími předměty, nedodržení návodu k použití a montáži a normální opotřebení.

Bezpečnostní pokyny

Před prvním použitím přístroje je nutno pročíst celý návod k obsluze. Máte-li pochyby ohledně zapojení a obsluhy přístroje, obraťte se, prosím, na výrobce (servisní oddělení).

PRO ZAJIŠTĚNÍ VYSOKÉHO STUPNĚ BEZPEČNOSTI DODRŽUJTE POZORNĚ TYTO POKYNY:



POZOR!

Upozorňujeme na to, že v případě nedodržení níže popsaných postupů vzniká nebezpečí, které může mít ve střednědobém nebo dlouhodobém časovém horizontu za následek ohrožení zdraví, těžká poranění nebo dokonce úmrtí. Proto je nutno dodržovat níže uvedené bezpečnostní normy, které zajišťují bezpečné používání napínacího kladkostroje.

- **Po celou dobu provádění prací mějte ochranný oděv přiměřený prostředí a zajistěte prevenci úrazů přiměřenou prostředí.**
- Před uvedením do chodu zkontrolujte, zda je přístroj úplný a funkční a zda jsou všechna šroubová spojení pevná.
- Nikdy nepoužívejte vadný nebo poškozený přístroj. Pokud má praskliny nebo jiné poškození, je nutno jej vyměnit. V tom případě ihned kontaktujte výrobce nebo nechte pákový napínací kladkostroj zkontrolovat a opravit u kvalifikovaného odborníka.
- Pákový napínací kladkostroj smějí obsluhovat pouze osoby, které si důkladně přečetly tyto návody a pochopily je; pákový napínací kladkostroj nesmějí obsluhovat osoby, které nejsou přiměřeně poučené nebo nejsou v dobrém zdravotním stavu.
- Pákový napínací kladkostroj je dovoleno používat pouze k tažení břemen, jejichž hmotnost nepřekračuje maximální nosnost uvedenou v technických charakteristikách výrobce a na štítku kladkostroje.
- Pracujte vždy s rozvahou a nutnou obezřetností. Nepoužívejte přílišné násilí.
- Přístroj nikdy nepoužívejte jako lanový kladkostroj pro vytahování břemen do výšky apod.
- Lano nikdy neovíjete kolem předmětu do smyčky, do které byste pak zavěsili hák. Lano nepokládejte přes rohy.
- Než napnete lanový naviják, vždy se ujistěte, že háky jsou na předmětu správně zavěšeny.
- Přístroj nepoužívejte jako odtahové lano.
- Před zahájením prací je nutno zkontrolovat bezvadnou funkci všech součástí napínacího kladkostroje. Zkontrolujte zejména bezvadný stav karabinek, které brání neúmyslnému povolení háku.
- Při práci nechte na kladce navinuté vždy minimálně dvě délky lana.
- V případě problémů spojených s funkcí napínacího kladkostroje se vždy obraťte na svého specializovaného prodejce a vyhněte se jakýmkoliv pomocným opatřením.
- Dávejte neustále pozor na to, abyste nestrčili části těla, např. prsty do rotujících částí nebo částí, na které působí tahová síla.
- Do blízkosti napínacího kladkostroje nepouštějte děti.



Pozor: Zvedání břemen je přísně zakázáno!

Chování v případě nouze

Zaveďte úrazu odpovídající potřebnou první pomoc a vyzvěte co možná nejrychleji kvalifikovanou lékařskou pomoc. Chraňte zraněného před dalšími úrazy a uklidněte jej.

Kvůli případné nehodě musí být na pracovišti vždy po ruce lékárnička první pomoci dle DIN 13164. Materiál, který si z lékárničky vezmete, je třeba ihned doplnit.

Pokud požadujete pomoc, uveďte tyto údaje:

1. Místo nehody
2. Druh nehody
3. Počet zraněných
4. Druh zranění

Označení na přístroji





Vysvětlení symbolů

V tomto návodu a/nebo na přístroji se používají tyto symboly:





Bezpečnost výrobku:

					
Výrobek odpovídá příslušným normám Evropského společenství					



Zákazy:

					
Obecný zákaz (ve spojení s jiným piktogramem)	Sahat dovnitř zakázáno	Přístroj nepoužívejte v mokru	Zvedání břemen je striktně zakázáno! Ruční lanový naviják je určen výhradně k tahání a napínání břemen v uvedeném rozsahu nosnosti.	Stroj smí obsluhovat jen jedna osoba	



Výstraha:

					
Výstraha/pozor	Varování před nebezpečím klopýtnutí	Varování před poraněním / zhmožděním rukou	Okolo stojící osoby držte v bezpečné vzdálenosti od stroje	Nebezpečí vtažení	





Příkazy:

					
Před použitím si přečtěte návod k použití	Používejte ochranné rukavice	Používejte ochrannou obuv s kováním			





Ochrana životního prostředí:

					
Odpad odborně likvidujte.	Obalový materiál z lepenky lze odevzdat ve sběrnách k tomu určených.				

Obal:

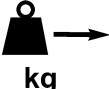
					
Chraňte před mokrem	Orientace obalu nahoru	Pozor křehké	Interseroh-Recycling		

Technické údaje:

					
kg		∅			
Max. tažná síla	Délka lana	Tloušťka lana	max. tažná dráha		

Použití v souladu s určením

Ruční lanový naviják je určen výhradně k tahání a napínání břemen v uvedeném rozsahu nosnosti. Uživatel musí zajistit, aby byl závěsný bod vyšší než maximální tažná síla ručního lanového navijáku, teprve pak lze přístroj uvést do provozu.

Při všech pracích je třeba bezpodmínečně dodržovat maximální rozsahy nosnosti uvedené v technických údajích. Zvedání břemen je striktně zakázáno!

S tímto strojem nelze vykonávat jiné práce, než pro jaké byl tento stroj zkonstruován a jež jsou popsány v návodu k obsluze.

Každé jiné použití je použití v rozporu s určením. Za následné škody a úrazy výrobce neručí. Dbejte prosím na to, že tento přístroj není konstruován pro průmyslové použití.

Zbytková rizika a ochranná opatření**Mechanická zbytková rizika**

Ohrožení	Popis	Ochranná opatření	Zbytkové riziko
Zachycení, navinutí	Široký oděv nebo šperky se mohou zachytit do přístroje	Noste vždy přiléhavý oděv a odložte šperky, které se mohou do přístroje zachytit	
Přetržení lana	Lano se může přetrhnout a jeho zpětný ráz může způsobit těžká poranění.	Nepřekračujte předepsanou hranici tahu.	
Pořezání	Natržené lano může vést k poranění.	Zkontrolujte lano! Noste ochranné rukavice!	
Deformace břemene	Břemeno je nutno upevnit na místech k tomu určených, jinak může dojít k jeho poškození.	Zvolte vhodné body pro zavěšení.	
Prodlužovací lana	Prodlužovací lana se mohou přetrhnout a způsobit těžká poranění.	Zkontrolujte zatížení prodlužovacích lan v tahu.	

Zanedbání ergonomických zásad

Ohrožení	Popis	Ochranná opatření	Zbytkové riziko
Nedbalé používání osobních ochranných pomůcek	Obsluha přístroje bez odpovídajícího ochranného vybavení může vést k těžkému vnějšímu i vnitřnímu poranění.	Noste neustále předepsaný ochranný oděv a pracujte s rozvahou.	

Likvidace

Pokyny pro likvidaci vyplývají z piktogramů umístěných na přístroji resp. obalu. Popis jednotlivých významů najdete v kapitole „Označení“.

Likvidace přepravního obalu

Obal chrání přístroj před poškozením při přepravě. Obalové materiály jsou zvoleny zpravidla podle jejich šetrnosti vůči životnímu prostředí a způsobu likvidace a lze je proto recyklovat.

Vrácení obalu do oběhu materiálu šetří suroviny a snižuje náklady na likvidaci odpadů.

Části obalu (např. fólie, styropor) mohou být nebezpečné pro děti. **Existuje riziko udušení!**

Části obalu uschovejte mimo dosah dětí, a co nejdříve zlikvidujte.

Požadavky na obsluhu

Obsluha musí před použitím přístroje pozorně přečíst návod k obsluze.

Kvalifikace

Kromě zevrubné instruktáže od fundované osoby není pro používání tohoto přístroje potřebná žádná speciální kvalifikace.

Minimální věk

Přístroj smějí obsluhovat pouze osoby, které dovršily 16 let věku.

Výjimku tvoří mladiství, pokud přístroj používají pod dozorem instruktora v průběhu přípravy na povolání za účelem dosažení zručnosti.

Technické údaje

	HS 2000	HS 4000
Max. tažná síla	2000 kg	4000 kg
Délka lana:	ca. 2,8 m	ca. 3 m
Průměr lana:	4,5 mm	5 mm
Max. dráha tahu:	ca. 1,3 m	ca. 1,4 m
Obj. číslo:	38350	38351

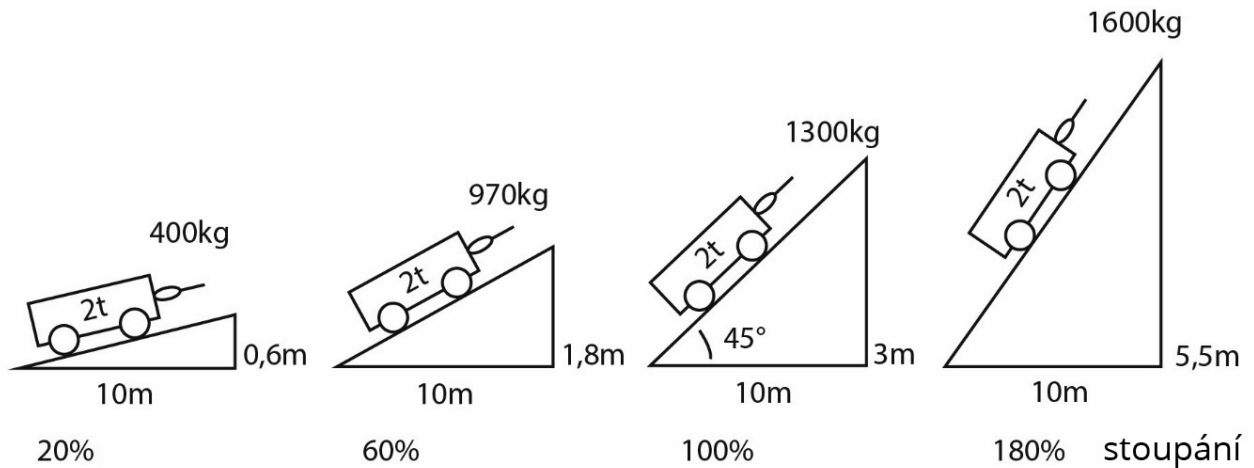

Pozor:

- Není vhodné používat při stoupání přes 180%!
- U vyobrazených příkladů se nepočítá s koeficientem tření. Proto je třeba si uvědomit, že břemena, která nemají např. kolečka, znamenají pro lanový naviják podstatně vyšší vynaložení síly.
- Na stoupáních je třeba břemeno zajistit proti sklouznutí.

Postup



Ruční pákový navijecí kladkostroj je dovoleno používat pouze pro tažení břemen. Celková hmotnost břemene při tom nesmí překročit technické údaje uvedené na typovém štítku.



Dráty a přidavná lana se mohou přetrhnout a zpětným rázem způsobit těžká poranění!

Bezpečnostní pokyny pro obsluhu

- Přístroj použijte teprve poté, co jste si pozorně přečetli návod k obsluze.
- Dodržujte všechny bezpečnostní pokyny uvedené v návodu.
- Vůči ostatním osobám se chovejte odpovědně.

Obsluha

Návod „krok za krokem“

1. Hák (obr. 1/7) vratné kladky (obr. 1/8), na kterém je upevněné lano (obr. 1/9), bezpečně zavěste na tažené břemeno.

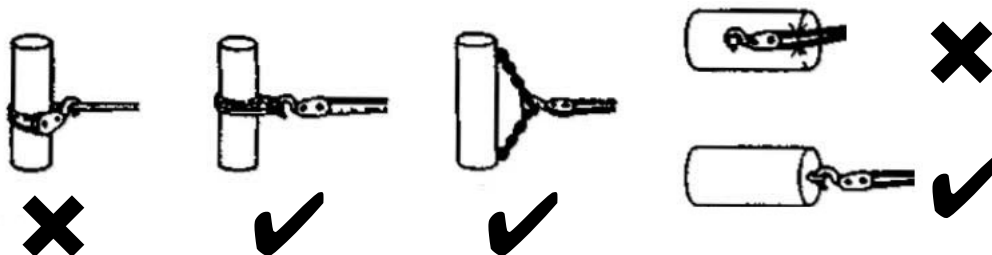

2. Napínací pružinu (5) nasuňte do pozice pro uvolnění (nahoru), tím dojde k povolení blokovací západky (4).

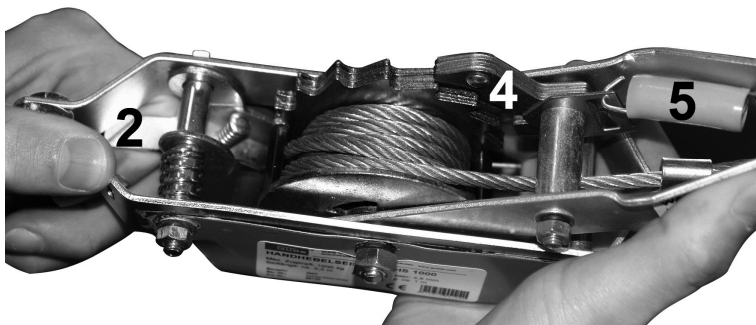

3. Přidržíte-li aretační páku (2) v povolené pozici, můžete odvíjet lano. Aretační páku (2) držte stisknutou a napínací kladkostroj táhněte ke druhému bodu zavěšení!

⚠️ Pozor: Převážná dráha max. 1,3 m (#38350), 1,4 m (#38351)

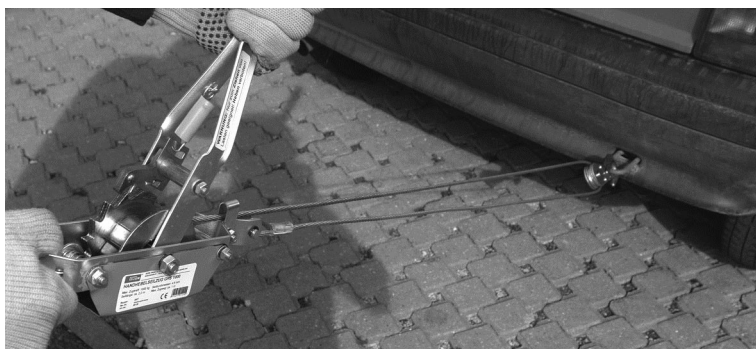

4. Napínací pružinu (5) nasuňte do pozice pro tah (směrem dolů), tím blokovací západka (4) opět zaskočí do kladky.
5. Nyní pumpujte pákou s ráčnou. Lano se tím opět navine na kladku a břemeno bude vytaženo do požadované pozice
6. Napínací pružinu (5) nasuňte do pozice pro uvolnění (nahoru), tím dojde k povolení blokovací západky (4). Odblokováním blokovací západky lze břemenové háky opět odstranit.

⚠️ Pozor: břemeno je možné povolovat trhavým způsobem!

⚠️ Pozor: Na svahu je nutno břemeno zajistit proti sklouznutí!

Poruchy - příčiny - odstranění

Porucha	Příčina	Odstranění
Nedochází k odblokování blokovací západky	1. Prasklá pružina	1. Vyměnit pružinu
Nefunguje ráčna	1. Prasklá pružina	1. Vyměnit pružinu

Kontrola a údržba

Bezpečnostní pokyny pro kontrolu a údržbu

Uspokojivým pomocníkem může být pouze přístroj, který prochází pravidelnou údržbou a dobrou péčí. Nedostatek údržby a péče může vést k nepředvídatelným nehodám a poraněním.

Plán kontroly a údržby

Časový interval	Popis	Příp. další podrobnosti
Měsíčně	<ul style="list-style-type: none">Mazání všech pohyblivých součástí	
Před každým použitím	<ul style="list-style-type: none">Zkontrolovat, zda není poškozené lano	

Servis

Máte technické otázky? Reklamací? Potřebujete náhradní díly nebo návod k obsluze?

Na naší domovské stránce www.guede.com Vám v oddílu **Servis** pomůžeme rychle a nebyrokraticky. Prosím pomozte nám pomoci Vám. Aby bylo možné Váš přístroj v případě reklamacie identifikovat, potřebujeme sériové číslo, objednávací číslo a rok výroby. Všechny tyto údaje najdete na typovém štítku. Abyste měli tyto údaje vždy po ruce, zapište si je prosím dole.

Sériové číslo:

Objednávací číslo:

Rok výroby:

Tel.: +49 (0) 79 04 / 700-360
Fax: +49 (0) 79 04 / 700-51999
E-Mail: support@ts.guede.com

Neustále sa snažíme o vylepšovanie svojich výrobkov. Preto sa môžu technické údaje a zobrazenia meniť!

Prístroj

Stabilná, pozinkovaná celooceľová konštrukcia s 2 stabilnými bezpečnostnými bremenovými hákmi z kovanej ocele s možnosťou aretácie. Račňa s trojitým istením, páka s 3 nitmi.

Oblasti použitia

Výborne sa hodí na ťahanie bremien, napínanie plotov alebo ako pomôcka na vyslobodenie nepojazdných vozidiel!

Popis prístroja

1. Bremenový hák
2. Aretačná páka
3. Lanová kladka
4. Blokovácia západka
5. Napínacia pružina
6. Rukoväť
7. Bremenový hák
8. Vratná kladka
9. Drôtené lano

Záruka

Záručná lehota je 12 mesiacov pri priemyselnom použití, 24 mesiacov pre spotrebiteľa a začína dňom nákupu prístroja.

Záruka sa vzťahuje výhradne na nedostatky spôsobené chybou materiálu alebo výrobnou chybou. Pri reklamáci v záručnej lehote je potrebné priložiť originálny doklad o kúpe s dátumom predaja.

Do záruky nepatrí neodborné použitie, ako napr. preťaženie prístroja, použitie násilia, poškodenie cudzím zásahom alebo cudzími predmetmi, nedodržanie návodu na použitie a montáž a normálne opotrebenie.

Bezpečnostné pokyny

Pred prvým použitím prístroja je nutné prečítať celý návod na obsluhu. Ak máte pochyby ohľadne zapojenia a obsluhy prístroja, obráťte sa, prosím, na výrobcu (servisné oddelenie).

PRE ZAISTENIE VYSOKÉHO STUPŇA BEZPEČNOSTI DODRŽUJTE POZORNE TIETO POKYNY:



POZOR!

Upozorňujeme na to, že v prípade nedodržania nižšie popísaných postupov vzniká nebezpečenstvo, ktoré môže mať v strednodobom alebo dlhodobom časovom horizonte za následok ohrozenie zdravia, ťažké poranenia alebo dokonca úmrtie. Preto je nutné dodržiavať nižšie uvedené bezpečnostné normy, ktoré zaisťujú bezpečné používanie napínacieho kladkostroja.

- **Po celý čas vykonávania prác majte ochranný odev primeraný prostrediu a zaistite prevenciu úrazov primeranú prostrediu.**
- Pred uvedením do chodu skontrolujte, či je prístroj úplný a funkčný a či sú všetky skrutkové spojenia pevné.
- Nikdy nepoužívajte chybný alebo poškodený prístroj. Ak má praskliny alebo iné poškodenie, je nutné ho vymeniť. V tom prípade ihneď kontaktujte výrobcu alebo nechajte pákový napínací kladkostroj skontrolovať a opraviť u kvalifikovaného odborníka.
- Pákový napínací kladkostroj smú obsluhovať iba osoby, ktoré si dôkladne prečítali tieto návody a pochopili ich; pákový napínací kladkostroj nesmú obsluhovať osoby, ktoré nie sú primerane poučené alebo nie sú v dobrom zdravotnom stave.
- Pákový napínací kladkostroj je dovolené používať iba na ťahanie bremien, ktorých hmotnosť neprekračuje maximálnu nosnosť uvedenú v technických charakteristikách výrobcu a na štítku kladkostroja.
- Pracujte vždy s rozvahou a nutnou obozretnosťou. Nepoužívajte prílišné násilie.
- Prístroj nikdy nepoužívajte ako lanový kladkostroj na vyťahovanie bremien do výšky a pod.
- Lano nikdy neovíjajte okolo predmetu do slučky, do ktorej by ste potom zavesili hák.
Lano neukladajte cez rohy.
- Než napnete lanový navijak, vždy sa uistite, že háky sú na predmete správne zavesené.
- Prístroj nepoužívajte ako odťahové lano.
- Pred začatím prác je nutné skontrolovať bezchybnú funkciu všetkých súčastí napínacieho kladkostroja. Skontrolujte najmä bezchybný stav karabínok, ktoré bránia neúmyselnému povoleniu háka.
- Pri práci nechajte na kladke navinuté vždy minimálne dve dĺžky lana.
- V prípade problémov spojených s funkciou napínacieho kladkostroja sa vždy obráťte na svojho špecializovaného predajcu a vyhňte sa akýmkoľvek pomocným opatreniam.
- Dávajte neustále pozor na to, aby ste nestrčili časti tela, napr. prsty do rotujúcich častí alebo častí, na ktoré pôsobí ťahová sila.
- Do blízkosti napínacieho kladkostroja nepúšťajte deti.



Pozor: Zdvíhanie bremien je prísne zakázané!

Správanie v prípade núdze

Zaveďte úrazu zodpovedajúcu potrebnú prvú pomoc a vyzvite čo možno najrýchlejšie kvalifikovanú lekársku pomoc. Chráňte zraneného pred ďalšími úrazmi a upokojte ho.

Pre prípadnú nehodu musí byť na pracovisku vždy poruke lekárnička prvej pomoci podľa DIN 13164. Materiál, ktorý si z lekárničky vezmete, je potrebné ihneď doplniť.

Ak požadujete pomoc, uveďte tieto údaje:

1. Miesto nehody
2. Druh nehody
3. Počet zranených
4. Druh zranenia

Označenia na prístroji





Vysvetlenie symbolov

V tomto návode a/alebo na prístroji sa používajú tieto symboly:





Bezpečnosť výrobku:

					
Výrobok zodpovedá príslušným normám Európskeho spoločenstva					



Zákazy:

					
Všeobecný zákaz (o spojení s iným piktogramom)	Sahať dovnútra zakázané	Prístroj nepoužívajte za mokra	Zdvíhanie bremien je striktné zakázané! Ručný lanový navijak je určený výhradne na ťahanie a napínanie bremien v uvedenom rozsahu nosnosti.	Stroj smie obsluhovať len jedna osoba	



Výstraha:

					
Výstraha/pozor	Varovanie pred nebezpečenstvom potknutia	Varovanie pred poranením / pomliaždením rúk	Okolostojace osoby držte v bezpečnej vzdialenosti od stroja	Nebezpečenstvo vtiahnutia	





Príkazy:

					
Pred použitím si prečítajte návod na použitie	Používajte ochrannú obuv s kovaním	Používajte ochranné rukavice			





Ochrana životného prostredia:

					
Odpad odborne likvidujte.	Obalový materiál z lepenky je možné odovzdať v zberniach na to určených.				

Obal:

					
Chránite pred mokrom	Orientácia obalu nahor	Pozor krehké	Interseroh-Recycling		

Technické údaje:

					
Max. ťažná sila	Dĺžka lana	Hrúbka lana	max. ťažná dráha		

Použitie v súlade s určením

Ručný lanový navijak je určený výhradne na ťahanie a napínanie bremien v uvedenom rozsahu nosnosti. Užívateľ musí zaistiť, aby bol závesný bod vyšší než maximálna ťažná sila ručného lanového navijaka, až potom je možné prístroj uviesť do prevádzky.

Pri všetkých prácach je potrebné bezpodmienečne dodržiavať maximálne rozsahy nosnosti uvedené v technických údajoch.

Zdvíhanie bremien je striktné zakázané!

S týmto prístrojom nie je možné vykonávať iné práce, než na aké bol tento prístroj skonštruovaný a ktoré sú opísané v návode na obsluhu.

Každé iné použitie je použitie v rozpore s určením. Za následné škody a úrazy výrobcu neručí. Dbajte, prosím, na to, že tento prístroj nie je konštruovaný na priemyselné použitie.

Zvyškové riziká a ochranné opatrenia**Mechanické zvyškové riziká**

Ohrozenie	Popis	Ochranné opatrenia	Zvyškové riziko
Zachytenie, navinutie	Široký odev alebo šperky sa môžu zachytiť do prístroja.	Noste vždy priliehavý odev a odložte šperky, ktoré sa môžu do prístroja zachytiť.	
Pretrhnutie lana	Lano sa môže pretrhnúť a jeho spätný ráz môže spôsobiť ťažké poranenia.	Neprekračujte predpísanú hranicu ťahu.	
Porezanie	Natrhnuté lano môže viesť k poraneniu.	Skontrolujte lano! Noste ochranné rukavice!	
Deformácia bremena	Bremeno je nutné upevniť na miestach na to určených, inak môže dôjsť k jeho poškodeniu.	Zvoľte vhodné body pre zavesenie.	
Predlžovacie laná	Predlžovacie laná sa môžu pretrhnúť a spôsobiť ťažké poranenia.	Skontrolujte zaťaženie predlžovacích lán v ťahu.	

Zanedbanie ergonomických zásad

Ohrozenie	Popis	Ochranné opatrenia	Zvyškové riziko
Nedbalé používanie osobných ochranných pomôcok	Obsluha prístroja bez zodpovedajúceho ochranného vybavenia môže viesť k ťažkému vonkajšiemu aj vnútornému poraneniu.	Noste neustále predpísaný ochranný odev a pracujte s rozvahou.	

Likvidácia

Pokyny na likvidáciu vyplývajú z piktogramov umiestnených na prístroji, resp. obale. Popis jednotlivých významov nájdete v kapitole „Označenie“.

Likvidácia prepravného obalu

Obal chráni prístroj pred poškodením pri preprave. Obalové materiály sú zvolené spravidla podľa ich šetrnosti voči životnému prostrediu a spôsobu likvidácie a je možné ich preto recyklovať.

Vrátenie obalu do obehu materiálu šetrí suroviny a znižuje náklady na likvidáciu odpadov.

Časti obalu (napr. fólia, styropor) môžu byť nebezpečné pre deti. **Existuje riziko udusenía!**
 Časti obalu uschovajte mimo dosahu detí a čo najrýchlejšie zlikvidujte.

Požiadavky na obsluhu

Obsluha musí pred použitím prístroja pozorne prečítať návod na obsluhu.

Kvalifikácia

Okrem podrobnej inštrukcie od fundovanej osoby nie je pre používanie tohto prístroja potrebná žiadna špeciálna kvalifikácia.

Minimálny vek

Prístroj smú obsluhovať iba osoby, ktoré dovŕšili 16 rokov.

Výnimku tvoria mladiství, ak prístroj používajú pod dozorom inštruktora v priebehu prípravy na povolanie za účelom dosiahnutia zručnosti.

Technické údaje

	HS 2000	HS 4000
Max. ťažná sila	2000 kg	4000 kg
Dĺžka lana:	ca 2,8 m	ca 3 m
Priemer lana:	4,5 mm	5 mm
Max. dráha ťahu:	ca 1,3 m	ca 1,4 m
Obj. číslo:	38350	38351

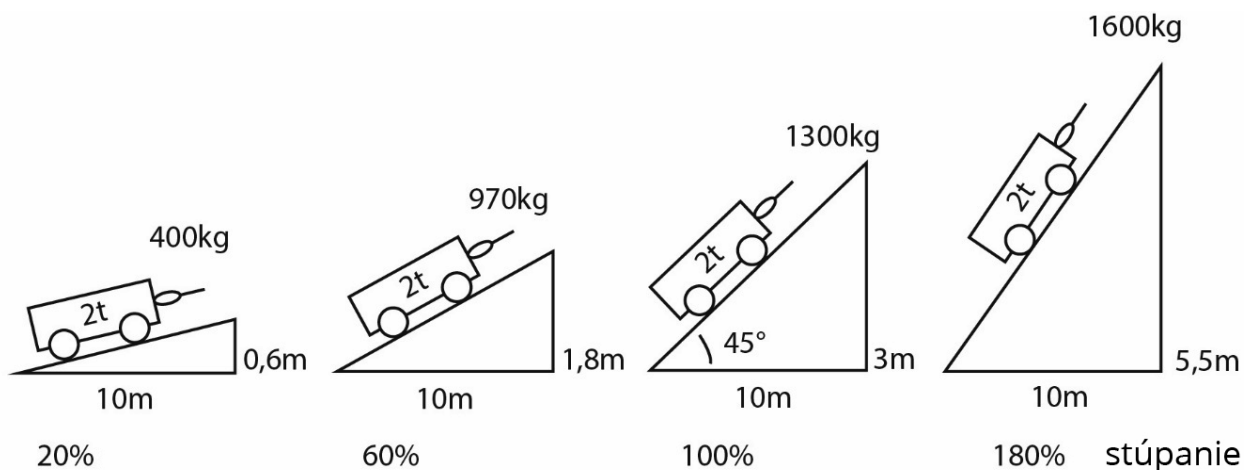

⚠️ Pozor:

- Nie je vhodné používať pri stúpaní cez 180%!
- Pri zobrazených príkladoch sa nepočíta s koeficientom trenia. Preto je potrebné si uvedomiť, že bremená, ktoré nemajú napr. kolieska, znamenajú pre lanový naviják podstatne vyššie vynaloženie sily.
- Na stúpaniach je potrebné bremeno zaistiť proti skĺznutiu.

Postup

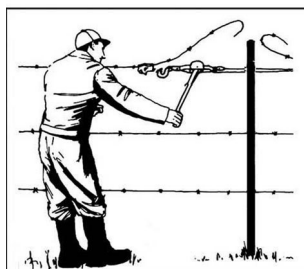

Ručný pákový navijací kladkostroj je dovolené používať iba na ťahanie bremien.
 Celková hmotnosť bremena pri tom nesmie prekročiť technické údaje uvedené na typovom štítku.



Dróty a prídavné laná sa môžu pretrhnúť a spätným rázom spôsobiť ťažké poranenia!

Bezpečnostné pokyny pre obsluhu

- Prístroj použite až potom, čo ste si pozorne prečítali návod na obsluhu.
- Dodržujte všetky bezpečnostné pokyny uvedené v návode.
- Voči ostatným osobám sa správajte zodpovedne.

Obsluha

Návod „krok za krokom“

1. Hák (Obr. 1/7) vratnej kladky (Obr. 1/8), na ktorom je upevnené lano (Obr. 1/9), bezpečne zaveste na ťahané bremeno.

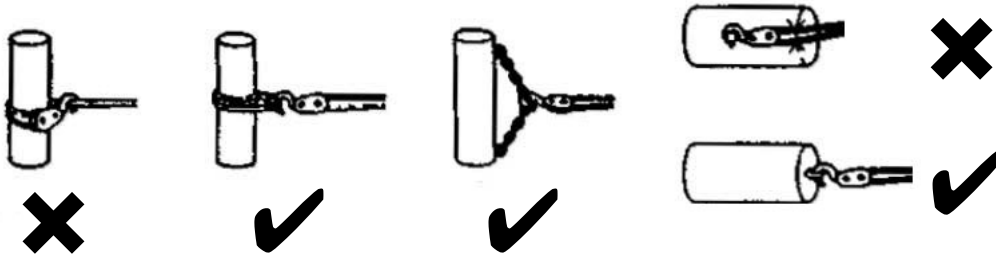

2. Napínaciu pružinu (5) nasuňte do pozície pre uvoľnenie (nahor), tým dôjde k povoleniu blokovacej západky (4).

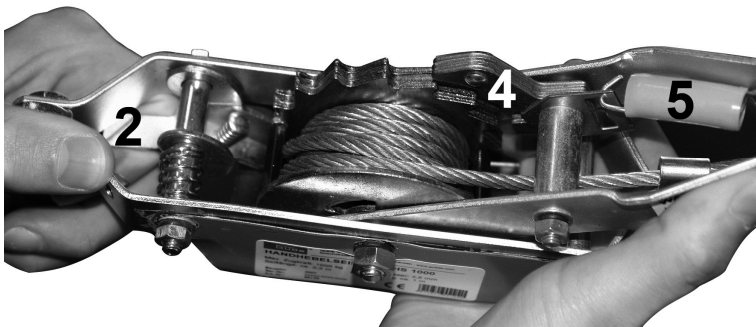

3. Ak pridržíte aretačnú páku (obr. 2) v povolenej pozícii, môžete odvíjať lano. Aretačnú páku (2) držte stlačenú a napínací kladkostroj potiahnite ku druhému bodu zavesenia!

⚠️ Pozor: Prepravná dráha max. 1,3 m (#38350) 1,4 m (#38351)

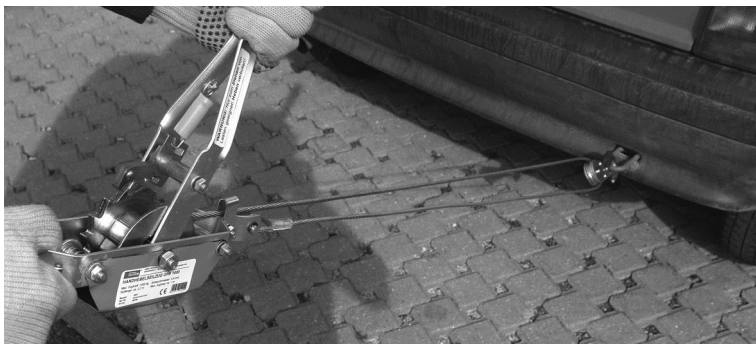

4. Napínaciu pružinu (5) nasuňte do pozície pre ťah (smerom dole), tým blokovaná západka (4) opäť zaskočí do kladky.
5. Teraz pumpujte pákou s račňou. Lano sa tým opäť navinie na kladku a bremeno bude vytiahnuté do požadovanej pozície.
6. Napínaciu pružinu (5) nasuňte do pozície pre uvoľnenie (nahor), tým dôjde k povoleniu blokovacej západky (4).

⚠️ Pozor: bremeno je možné povoľovať trhavým spôsobom!

⚠️ Pozor: Na svahu je nutné bremeno zaistiť proti skĺznutiu!

Poruchy - príčiny - odstránenie

Porucha	Príčina	Odstránenie
Nedochádza k odblokovaniu blokovacej západky	1. Prasknutá pružina	1. Vymeniť pružinu
Nefunguje račňa	1. Prasknutá pružina	1. Vymeniť pružinu

Kontrola a údržba**Bezpečnostné pokyny pre kontrolu a údržbu**

Uspokojivým pomocníkom môže byť iba prístroj, ktorý prechádza pravidelnou údržbou a dobrou starostlivosťou. Nedostatok údržby a starostlivosti môže viesť k nepredvídateľným nehodám a poraneniam.

Plán kontroly a údržby

Časový interval	Popis	Príp. ďalšie podrobnosti
Mesačne	<ul style="list-style-type: none">Mazanie všetkých pohyblivých súčastí	
Pred každým použitím	<ul style="list-style-type: none">Skontrolovať, či nie je poškodené lano	

Servis

Máte technické otázky? **Reklamáciu? Potrebujete náhradné diely alebo návod na obsluhu?**

Na našej domovskej stránke www.guede.com vám v oddiele **Servis** pomôžeme rýchlo a nebyrokraticky. Pomôžte nám, prosím, aby sme mohli pomôcť vám. Aby bolo možné váš prístroj v prípade reklamácie identifikovať, potrebujeme sériové číslo, objednávacie číslo a rok výroby. Všetky tieto údaje nájdete na typovom štítku. Aby ste mali tieto údaje vždy poruke, zapíšte si ich, prosím, dole.

Sériové číslo:

Objednávacie číslo:

Rok výroby:

Tel.: +49 (0) 79 04 / 700-360

Fax: +49 (0) 79 04 / 700-51999

E-mail: support@ts.guede.com

Gép

Stabil, horgonyzott, teljes acél konstrukció, 2 keményacélból készült stabil biztonsági, aretációs lehetőségű teherkampóval. A lánchenger 3 biztosítékkal, az emelőkar 3 szegeccsel.

Használat

Kiválóan alkalmas terhek húzásához, kerítések kifeszítéséhez, vagy segítőeszközként az üzemképtelen járművek kiszabadításához!

A gép leírása

1. Teherkampó
2. Aretációs emelő
3. Kötél görgő
4. Blokkoló retesz
5. Feszítő rugó
6. Fogantyú
7. Teherkampó
8. Irányváltó csiga
9. Drótkötél

Jótállás

Jótállás időtartama 12 hónap ipari használat esetén, fogyasztó esetén 24 hónap, jótállás a készülék megvétele napján kezdődik.

A jótállás kizárólag anyag vagy gyártási hibából eredő hibákra vonatkozik. A garancia idő alatt történt reklamáció esetén mellékelni kell az eredeti vételt igazoló nyugtát az eladás dátumával.

Jótállás nem vonatkozik szakszerűtlen használatra pl. készülék túlterhelése, idegen beavatkozás vagy tárgy okozta sérülésekre, használati és szerelési útmutató be nem tartására, normális kopásra.

Biztonsági utasítások

A használati utasítást a gép első használata előtt figyelmesen el kell olvasni. Az esetben, ha a gép bekapcsolásával és használatával kapcsolatban kétségeik lesznek forduljanak a gyártóhoz (szervíz osztály).

A MAGAS SZÍNVONALÚ BIZTONSÁG ÉRDEKÉBEN TARTSA BE AZ ALÁBBI UTASÍTÁSOKAT:



VIGYÁZZ!

Figyelmeztetjük arra, hogy ha az alábbi utasításokat nem tartja be, ez rövidebb, vagy hosszabb idő elteltével egészségkárosodáshoz, súlyos sebesüléshez, vagy halálesetekhez vezethet. Ezért be kell tartani az alábbi biztonsági utasításokat, melyek bebiztosítják a feszítőcsigasor biztonságos használatát.

- **A használat alatt viseljen a környezetnek megfelelő munkaruhát, s biztosítsa be a környezetnek megfelelő balesetmegelőzést.**
- Használat előtt ellenőrizze, hogy a gép komplett és működésképes legyen, hogy a csavaros csatlakozások be legyenek biztosítva
- Nem szabad hibás, vagy megrongálódott, gépet használni. A gépet ki kell cserélni, ha repedések, vagy másfajta hibák vannak rajta. Ha ezt észleli, haladéktalanul lépjen kapcsolatba a gyártóval, vagy az emelőkaros feszítőcsigasort ellenőriztesse és javíttassa meg erre szakosított szakmunkással.
- Az emelőkaros feszítőcsigasorral kizárólag azok a személyek dolgozhatnak, akik figyelmesen áttanulmányozták és megértették a használati utasítást; az emelőkaros feszítőcsigasorral nem dolgozhatnak személyek, akik nem voltak megfelelően kiképezve.
- Az emelőkaros feszítőcsigasor kizárólag olyan teher húzásához használható, melynek a súlya nem haladja meg a csigasor címkején, a gyártó által feltüntetett műszaki adatok között szereplő maximális teherbíróképességet.
- Dolgozzon megfontoltan és kellő óvatossággal. Ne használjon felesleges erőszakot.
- A gépet nem szabad, kötélcsigasorként, terhek magasba való emelésére, stb. használni.
- A kötélllel soha nem szabad a tárgy körül húrköt kötni, melybe majd beakasztaná a kampót.
- A kötelet ne helyezze a sarkokra, megrongálódhat.
- Mielőtt bekapcsolná a kábeldobot, bizonyosodjon meg, hogy a kampók a tárgyra helyesen vannak-e felakasztva.
- A gépet nem szabad kötéll helyett húzásra használni.
- Munkakezdés előtt feltétlenül ellenőrizni kell a feszítőcsigasor minden alkatrészének hiba nélküli működését. Elsősorban ellenőrizni kell azokat a karabélyok, melyek a kampó véletlen meglazulását akadályozzák meg,
- Munka közben minden esetben hagyjon a görgőn feltekerve minimálisan két kötélhosszat.
- Bármilyen probléma esetén a feszítő csigasor működésével, forduljon specializált forgalmazójához, ne forduljon másfajta pótmegoldáshoz.
- Vigyázzon arra, hogy testrészei, pl. ujjai, ne kerüljenek a gép forgó részébe, vagy azokhoz a részekhez, melyekre húzóerő hat.
- A feszítő csigasor közelébe nem szabad engedni gyerekeket.



Vigyázz: A géppel terhek emelése szigorúan tilos!

Viselkedés kényszerhelyzetben

Igyekezzen a balesetnek megfelelően első segélyt nyújtani, s minél hamarabb biztosítson be orvosi segítségét. A sebesültet nyugtassa meg, s védje további balesettől.

A DIN 13164 norma szerint, az esetleges balesetek esetére, a munkahelyen mindig kéznél legyen az elsősegély készlet. Az anyagot, amit a készletből kivesz, azonnal vissza kell pótolni. Az esetben, ha segítséget hív, az alábbi adatokat jelentse be:

1. A baleset színhelye
2. A baleset típusa
3. Sebesültek száma
4. A sebesülések típusa

Jelzések a gépen





A szimbólumok magyarázata:

Ebben az utasításban és/vagy a gépen az alábbi szimbólumok vannak feltüntetve:





A gyártmány biztonsága:

					
A gyártmány megfelel az illető EU normák követelményeinek					



Tilalmak:

					
Általános tilalom (más piktogrammal együtt)	Tilos belenyulni	A gépet tilos nedvesen használni	Teher emelése szigorúan tiltva! Kézi működtetésű vontatócsőrő a teherbírasi terjedelemben kizárólag a teher vontatására és feszítésére használható.	A gépet kizárólag egy személy kezelheti!	



Figyelmeztetés:

					
Figyelmeztetés/vigyázz	Vigyázz, elbottlás veszélye	Vigyázz, a kezek sebesülés/zúzódásveszélye	Idegen személyeket tartson a géptől biztonságos távolságban	Behúzás veszélye!	

Utasítások:

					
Használat előtt olvassa el a használati utasítást	Viseljen védő munkakesztyűket!	Viseljen patkolt védő munkacipőt			





Természetvédelem:

					
A hulladékot szakszerűen semmisítse meg.	A karton csomagolást át lehet adni megsemmisítésre hulladékgyűjtőbe.				

Csomagolás:

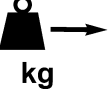
					
Védje nedvesség ellen	A csomagolást felállított helyzetben tartsa	Vigyázz törékeny	Interseroh-Recycling		

Műszaki adatok:

					
Max. húzóerő kg	A drótkötél hossza	A drótkötél vastagsága	max. húzási pálya		

Rendeltetés szerinti használat

Kézi működtetésű vontatócsőrő a teherbírasi terjedelemben kizárólag a teher vontására és feszítésére használható. A felhasználónak biztosítani kell, hogy a rögzítő pont teherbírása magasabb legyen mint a kézi vontatócsőrő maximális vontató ereje, csak ez után lehet a csőrőt özembe állítani.

Minden munkánál feltétlenül biztosítani kell a műszaki adatokban feltüntetett maximális teherbírasi terjedelem betartását.

Teher emelése szigorúan tiltva!

Tilos a géppel más munkát végezni, mint amire tervezve volt, s melyeket a használati utasítás tartalmaz!

Minden másféle használat a rendeltetéssel ellenkező használatnak van minősítve. A gyártó nem felelős az általános érvényességű előírások, s a használati utasítás be nem tartása következtében keletkezett károkért.

Maradékveszély és óvintézkedések**Műszaki maradékveszély**

Veszély	Leírás	Óvintézkedés/ek	Maradékveszély
Megragadás, feltekerés	A mozgó részek elkaphatják a lengő ruhadarabokat, ékszereket.	Ne viseljen bő ruhát, ékszereket.	
Kötélszakadás	A kötélszakadás, s visszacsapva súlyos sebesüléseket okozhat.	Ne haladjon túl a megengedett húzási határt.	
Vágási sérülés	Az elszakadt kötélszakadás sebesülést okozhat.	Ellenőrizze a kötelet! Viseljen védőkesztyűt!	
A teher deformációja	A teher, az adott helyeken, be kell biztosítani, másképp megrongálódhat.	Válasszon ki megfelelő felfüggesztő pontokat.	
Hosszabbító kötelek	A hosszabbító kötelek elszakadhatnak és súlyos sérüléseket okozhatnak.	Ellenőrizze a hosszabbító kötelek húzó megterhelését.	

Az ergonómiai elvek elhanyagolása

Veszély	Leírás	Óvintézkedés/ek	Maradékveszély
A személyvédő biztonsági segédesszközök hanyag viselése	A gép használata megfelelő személyvédő biztonsági segédesszközök nélkül súlyos belső és külső sebesülésekhez vezethet.	Viseljen mindig előírt munkaruhát és dolgozzon megfontoltan.	

Megsemmítés

A berendezés megsemmisítése a gépen elhelyezett piktogramokból olvasható le. Az egyes jelzések értelmét a „Jelzések” fejezetben találja meg.

A csomagolás megsemmisítése

A csomagolás védi a gépet szállítás alatti megrongálódás ellen. A csomagolás anyaga ekológiai szempontok és megsemmisítési lehetőségek szerint lett választva, tehát recikálható.

A csomagoló anyag körforgalomba való visszatérése anyagot spórol meg és csökkenti a hulladék mennyiségét.

A csomagoló anyag egyes részei (pl. fólia, polisztirén), veszélyesek lehetnek gyerekek részére. **Fulladás veszélye fenyeget!**

Tehát a csomagoló anyag illetékes részeit raktározza olyan helyen, ahová nem juthatnak gyerekek, s minél előbb semmisítse meg.

Követelmények a gép kezelőjére

A gép kezelője használat előtt figyelmesen olvassa el a használati utasítást.

Szakképesítés

A gép használatához, szakemberrel való felvilágosításon kívül nem szükséges speciális szakképesítés.

Minimális korhatár

A géppel kizárólag 16 éven felüli személyek dolgozhatnak. Kivételt képez a fiatalok foglalkoztatása szakképzés alatt az oktató felügyelete mellett szakképzettség elsajátítása érdekében.

Műszaki adatok

	HS 2000	HS 4000
Max. húzóerő	2000 kg	4000 kg
A kötéll hossza:	ca 2,8 m	ca 3 m
A kötéll átmérője:	4,5 mm	5 mm
Max. húzási pálya:	ca 1,3 m	ca 1,4 m
Megrend. szám:	38350	38351

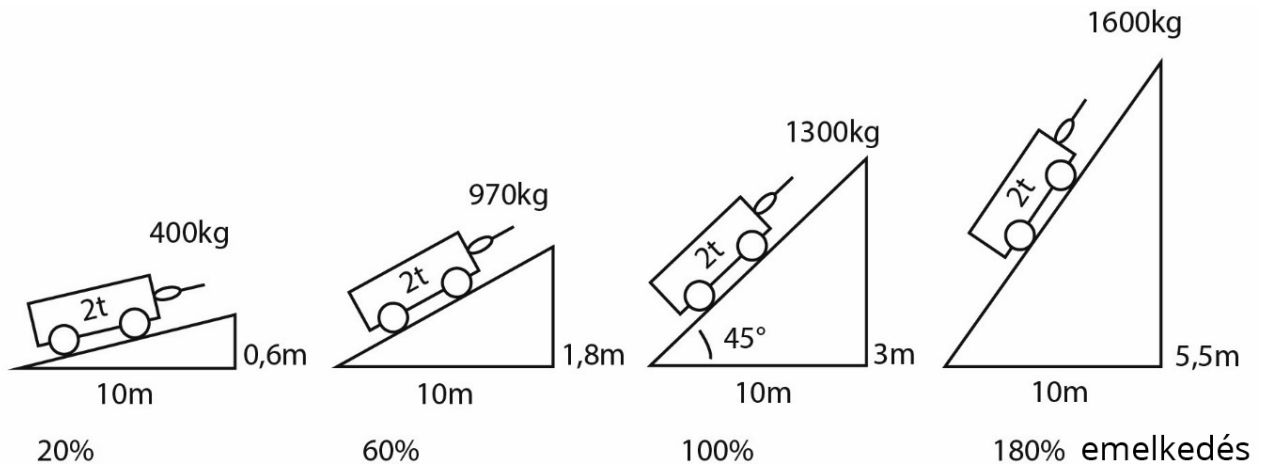

⚠ Vigyázz:

- Nem helyes 180%-nál nagyobb emelkedést használni!
- Az ábrázolt példánál nincs beszámítva a súrlódási koeficiens. Ezért figyelembe kell venni azt a tényt, hogy a kerék nélküli terhek a kötéltkerceselőtől sokkal nagyobb erőfeszítést igényelnek.
- Az emelkedéseken be kell biztosítani a terhet csúszás ellen.

Lépések

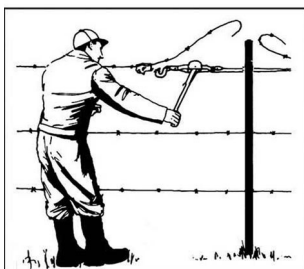

- A kézi emelőkaros tekerceselő csigasort kizárólag teherhúzásra szabad használni.
- A teher teljes súlyának nem szabad meghaladnia a típuscímkén feltüntetett műszaki adatokat.



A drótok és a pótkötelek elszakadhatnak és visszacsapódva súlyos sebesüléseket okozhatnak!

Kezelési biztonsági utasítások

- A gépet a használati utasítás figyelmes áttanulmányozása után használhatja.
- Tartsa be a használati utasításban feltüntetett biztonsági utasításokat
- Felelősségteljesen viselkedjen más személyekkel szemben.

Kezelés

Utasítás „lépésről lépésre“

1. A kampót (1/7 ábra), a visszafutó csigákat (1/8 ábra), melyekre a kótél fel van erősítve (1/9 ábra), biztonságosan erősítse fel a húzott teherre.

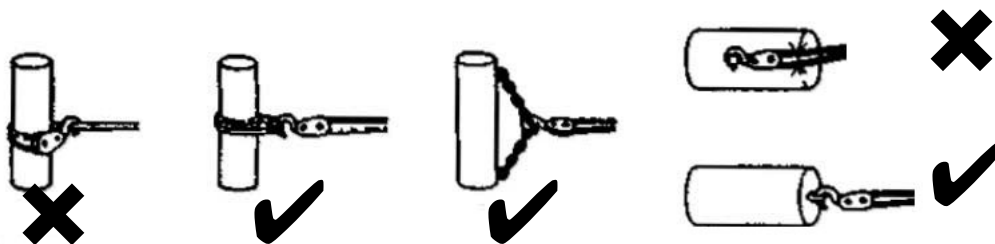

2. A feszítő rugót (5) helyezze a lazítási helyzetbe (felfelé), ezzel a blokkoló retesz (4) felszabadul.



3. Ha megtartja lazított helyzetben az aretációs kart (2), letekerheti a kötelet. Az aretációs kart (2) tartsa lenyomva, a feszítő csigasort húzza a másik felfüggesztési ponthoz!



Vigyázz: A szállítási vonal max. 1,3 m lehet (#38350) 1,4 m (#38351)

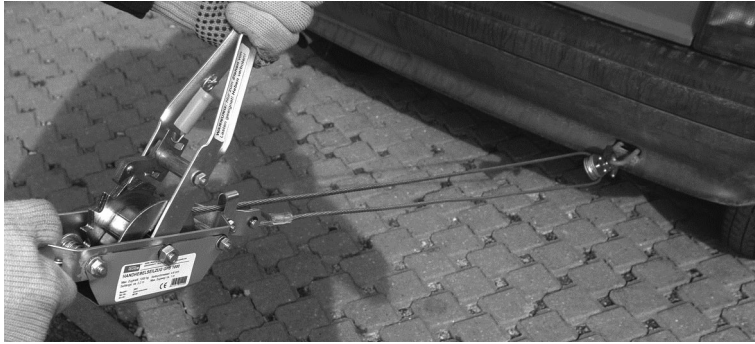

4. A feszítő rugót (5) helyezze húzóhelyzetbe (lefelé), ezzel a blokkoló retesz (4) újra a csigába ugrik.
5. Most pumpáljon a lánchengeres (6.ábra) emelőkkal. A lanó ismét felcsavarodik a görgőre, s a terhelés a kívánt magasságba lesz kiemelve.
6. A feszítő rugót (5) helyezze a lazítási helyzetbe (felfelé), ezzel a blokkoló retesz (4) felszabadul. A blokkoló retesz feloldásával újból eltávolíthatja a teherkampókat.



Vigyázz: A terhelés rángatódva is fel lehet engedni!



Vigyázz: Az emelkedésnél be kell biztosítani a terhelés csúszás ellen!

Üzemzavarok - okok - eltávolításuk

Üzemzavar	Ok	Eltávolítás
A blokkoló retesz blokkja nem oldódik fel	1. Elrepedt rugó	1. Rugócsere
Nem működik a rázna	1. Elrepedt rugó	1. Rugócsere

Gépszemle és karbantartás

Gépszemle és karbantartási biztonsági utasítások

Kizárólag az a gép lehet kiváló segítőtárs, mely rendszeresen karban van tartva, s melyről gondoskodva van. Elégtelen gondoskodás és karbantartás előre nem látható balesetekhez és sebesülésekhez vezethet.

Gépszemle és karbantartási terv

Időközök	Leírás	Esetleges további részletek
Havonta	<ul style="list-style-type: none"> • A mozgó alkatrészeket olajozzon be 	
Minden használat előtt	<ul style="list-style-type: none"> • Ellenőrizze, nincs-e megrongálódva a kótél 	

Szervíz

Vannak műszaki kérdései? **Reklamáció?** Szüksége van **pótalkatrészekre**, vagy **használati utasításra**? Honlapunkon www.guede.com a **Szervíz** fejezetben gyorsan és bürokráciát kizárva segítségére leszünk. **Alternatív elérhetőségünk: E-mail: www.guede.com.** Segítsenek, hogy segíthessünk Önöknek. **Ahhoz, hogy esetleges reklamáció esetén berendezését azonosíthassuk, szükségünk van a széria számra, megrendelési számra és a gyártási évre. Ezeket az adatokat megtalálja gépe típuscímkéjén. Annak érdekében, hogy ezek az adatok állandóan a keze ügyében legyenek, kérem, írja be őket az alábbi táblázatba.**

Széria szám:

Termékszám:

Gyártási év:

Tel.: +49 (0) 79 04 / 700-360
Fax: +49 (0) 79 04 / 700-51999
E-Mail: support@ts.guede.com

Original – EG-Konformitätserklärung

Hiermit erklären wir, dass die nachfolgend bezeichneten Geräte aufgrund ihrer Konzipierung und Bauart sowie in den von uns in Verkehr gebrachten Ausführungen den einschlägigen, grundlegenden Sicherheits- und Gesundheitsanforderungen der EG-Richtlinien entsprechen.

Bei einer nicht mit uns abgestimmten Änderung der Geräte verliert diese Erklärung Ihre Gültigkeit.

Translation of the EC-Declaration of Conformity

We, hereby declare the conception and construction of the below mentioned appliances correspond - at the type of construction being launched - to appropriate basic safety and hygienic requirements of EC Directives.

In case of any change to the appliance not discussed with us the Declaration expires.

Traduction de la déclaration de conformité CE

Nous déclarons par la présente, que les appareils indiqués ci-dessous répondent, du point de vue de leur conception, construction et réalisation ainsi que leur mise sur le marché, aux exigences fondamentales en matière de santé et d'hygiène des directives CE. Toute modification de l'appareil non autorisée entraîne la perte de validité de la présente déclaration.

Traduzione della dichiarazione di conformità CE

Con la presente dichiariamo che i dispositivi descritti di seguito, sono conformi ai requisiti fondamentali di sicurezza e salute di base della Direttiva CE, sia per la loro progettazione e costruzione, sia nelle versioni da noi fornite.

In caso di una modifica dell'apparecchiatura non concordato con noi, questa dichiarazione perde la sua validità.

Vertaling van de EG-Conformiteitverklaring

Hiermede verklaren wij, dat de genoemde machine, op grond van zijn ontwerp en bouwwijze, evenals de door ons in omloop gebrachte uitvoeringen, aan de desbetreffende fundamentele veiligheids- en gezondheidverordeningen van de EG-richtlijnen voldoen. Bij een niet met ons overeengekomen wijziging aan het apparaat verliest deze verklaring haar geldigheid.

Překlad prohlášení o shodě EU

Tímto prohlašujeme my, že koncepce a konstrukce uvedených přístrojů v provedeních, která uvádíme do oběhu, odpovídá příslušným základním požadavkům směrnic EU na bezpečnost a hygienu. V případě změny přístroje, která s námi nebyla konzultována, ztrácí toho prohlášení svou platnost.

Peklad vyhlásenie o zhode EÚ

Týmto vyhlasujeme my, že koncepcia a konštrukcia uvedených prístrojov vo vyhotoveniach, ktoré uvádzame do obehu, zodpovedá príslušným základným požiadavkám smerníc EÚ na bezpečnosť a hygienu. V prípade zmeny prístroja, ktorá s nami nebola konzultovaná, stráca toho vyhlásenie svoju platnosť.

Fordítása azonossági nyilatkozat EU

Ezzel kijelentjük mi, a hogy a lentiekben megjelölt gépipari termék, koncepciója és tervezése, az általunk forgalomba kerülő kivitelezésben, megfelel az EU illetékes biztonsági és higiéniai szabályzatok alapkövetelményeinek. A gépen, a velünk való konzultáció nélkül végzett változások esetén, a jelen nyilatkozat érvényességét veszti.

Prevod izjava o ustreznosti EU

S tem izjavljamo, da koncepcija in zgradba spodaj navedenih naprav v izvedbah, ki jih uvajamo na trg, odgovarja pristojnim osnovnim zahtevam smernic EU za varnost in higieno. V primeru spremembe naprave, o kateri se niste posvetovali z nami, ta izjava izgubi svojo veljavnost.

Prevođenje u Izjava o sukladnosti EU

Ovime izjavljujemo da koncepcija i konstrukcija navedenih strojeva u izvedbi u kojoj se isti puštaju u promet, udovoljavaju odgovarajućim osnovnim zahtjevima smjernica EU u području sigurnosti i higijene. Ova Izjava prestaje važiti u slučaju promjene opreme izvršene bez naše suglasnosti.

Превод на Декларация за сходство с ЕС

С това декларираме ние, че концепцията и конструкцията на посочените уреди в изпълнения, които пускаме в обръщение, отговарят на съответните изисквания на инструкциите на ЕС за безопасност и хигиена. В случай на изменение на уреда, което не е било консултирано с нас, тази декларация губи своята валидност.

Traducere a declarație de conformitate UE

Prin prezenta noi declarăm, că concepția și construcția utilajelor prezentate, în execuția în care sunt puse în circulație, sunt conforme cu exigențele de bază aferente directivelor UE privind securitatea și igiena. În cazul modificărilor pe utilaj care nu au fost consultate cu noi, prezenta declarație își pierde valabilitatea.

Prevođenje u Izjava o usklađenosti sa propisima EU

Ovim izjavljujemo da koncepcija i konstrukcija navedenih uređaja, a u izvedbi u kojoj se isti puštaju u promet, zadovoljavaju odgovarajuće osnovne zahteve iz direktiva EU u vezi sa sigurnošću i higijenom. Ova izjava prestaje da važi u slučaju promena na opremi izvršenih bez naše saglasnosti.

Tłumaczenie Deklaracji zgodności WE

Niniejszym oświadczamy, my że koncepcja i konstrukcja przedstawionych poniżej urządzeń w wersji, która jest wprowadzona do obiegu, odpowiada stosownym podstawowym wymogom dyrektyw UE dotyczących bezpieczeństwa i higieny. Niniejsza deklaracja przestaje obowiązywać w przypadku zmiany urządzenia, która nie została z nami skonsultowana.

AT uygunluk beyanı tercümesi

Beyan ederiz ki aşağıda belirtilen piyasaya sürdüğümüz modellerin tasarım ve yapıları itibarıyla güvenlik ve hijyen ile ilgili AB yönetmeliklerine uygun olduğunu beyan ederiz. Aletlerde bize danışılmadan yapılacak bir değişiklik durumunda işbu beyanname geçerliğini yitirir.

Handhebelseilzug

Manually controlled lever winch | Enrouleur manuel à levier |
argano manuale a leva | Lier met handhefboom | Rucni pákový
naviják | Rucný pákový naviják | Enrouleu manuel à levier

38350 / HS 2000

Einschlägige EG-Richtlinien

Appropriate EU Directives | Directives de la CE applicables |
Prohlášení o shodě EU | Vyhlásenie o zhode EÚ | Desbetreffende EG-Richtlijnen | Direttive CE applicabili |
Illetékes EU előírások | Primjenjive smjernice EU | Uporabne
smernice EU | Directivele UE aferente | Съответни наредби на
EC | Primjenjive smjernice EU | Stosowne dyrektywy UE | İlgili
AB yönetmelikleri

- | | |
|--|---------------------------------------|
| <input type="checkbox"/> 2014/35/EC | <input type="checkbox"/> 2014/30/EC |
| <input type="checkbox"/> 2009/105/EC | <input type="checkbox"/> 1907/2006/EC |
| <input type="checkbox"/> 2011/65/EC ROHS | <input type="checkbox"/> 2009/142/EC |
| <input type="checkbox"/> 89/686/EEC (PPE) | <input type="checkbox"/> 1935/2004/EC |
| <input checked="" type="checkbox"/> 2006/42/EC | <input type="checkbox"/> |

Annex IV

Notified Body Name: TUV Rheinland LGA Products GmbH
No: 0197 Address: Tillystrasse 2
90431 Nürnberg Germany

Type Ex. Cert.-No.:

- 97/68/EC
Emission No.:

- 2000/14/EC_2005/88/EC

Konformitätsbewertungsverfahren

Method of compliance assessment | Mode d'examen de
la conformité | Modo di valutazione della conformità |
Conformiteitsbeoordelingsprocedure | Způsob posouzení
shody | Spôsob posúdenia zhody | Az azonosság
megítélésének a módja | Način presoje istovetnosti | Način
ocjenjivanja sukladnosti | Начин на обсъждане на сходство
| Modul de evaluare a conformității | Način ocenjivanja
usklađenosti | Uygunluk değerlendirme usulü | Metoda oceny
zgodności **Annex V**

Wolpertshausen, 10.09.2018

Helmut Arnold

Geschäftsführer | Managing Director | Gérant | Amministratore delegato | Bedrijfsleider | Jednatel' | Konateľ' |
Ügyvezető igazgató | Direktro | Direktor | Управител | Administrator | Direktor | Sirket temsilcisi | Durektor
Güde GmbH & Co. KG, Birkichstraße 6, 74549 Wolpertshausen, Germany

Joachim Bürkle

GÜDE GmbH & Co. KG, Birkichstraße 6, 74549 Wolpertshausen, Germany

Bevollmächtigt die technischen Unterlagen zusammenzustellen.

Authorized to compile the technical file | Autorisé à compiler la documentation technique. | Autorizzato alla preparazi-
one della documentazione tecnica | Gemachtigd voor samenstelling van de technische documenten + | Zplnomocněn k
sestavování technických podkladů. | Splnomocnený zostaviť technické podklady. | Műszaki dokumentáció összeállításra
felhatalmazva | Pooblaščen za izdelavo spisov tehnične dokumentacije. | Ovlašten za formiranje tehničke dokumentacije. |
Упълномощен за съставяне на техническата документация | Įmputernicit są elaboreze documentația tehnică. | Ovlašten
za formiranje tehničke dokumentacije. | Teknik evrakları hazırlamakla görevlendirilmiştir. | Upełnomocniony do zestawienia
danych technicznych

Angewandte harmonisierte Normen

Harmonised standards used | Normes harmonisées appli-
cables | Použité harmonizované normy | Použité harmonizo-
vané normy | Gebruikte harmoniserende normen | Applicate
norme armonizzate | Használt harmonizált normák | Primijen-
jeni harmonizirani standardi | Uporabljeni usklajeni standardi
| Norme armonizate folosite | Използвани хармонизирани
норми | Primijenjeni harmonizirani standardi | Wykorzystane
zharmonizowane normy | Kullanılan uyum normları

EN 12195-4:2003

Garantierter Schalleistungspegel

Guaranteed sound power level | Niveau de puissance
acoustique garanti | Livello di potenza sonora garantito
| Gegarandeerd geluidsdrkniveau | Zaručená hladina
akustického výkonu | Garantovaná hladina akustického
výkonu | Garantált akusztikus teljesítményszint | Zajamčena
ravan akustične zmogljivosti | Garantirana razina akustičke
snage | Гарантирано ниво на звукова мощност | Nivelul
garantat al puterii sunetului | Garantovani nivo akustične
snage | Garanti edilen gürlüğü emisyonu seviyesi |
Gwarantowany poziom mocy akustycznej

L_{WA} dB (A)

Gemessener Schalleistungspegel

Measured sound power level | Niveau de puissance
acoustique mesuré | Livello di potenza sonora misurato |
Gemeten geluidsdrkniveau | Naměřená hladina akustického
výkonu | Nameraná hladina akustického výkonu | Mért
akusztikus teljesítményszint | Zajamčena ravan akustične
zmogljivosti | Izmjerena razina akustičke snage | Измерено
ниво на звукова мощност | Nivel măsurat al puterii
sunetului | Izmereni nivo akustične snage | Ölçülen gürlüğü
emisyonu seviyesi | Zmierzony poziom mocy akustycznej

L_{WA} dB (A)



Handhebelzug

Manually controlled lever winch | Enrouleur manuel à levier | argano manuale a leva | Lier met handhefboom | Rucní pákový naviják | Rucný pákový naviják | Enrouleu manuel à levier

38351 / HS 4000

Einschlägige EG-Richtlinien

Appropriate EU Directives | Directives de la CE applicables | Prohlášení o shodě EU | Vyhlásenie o zhode EÚ | Desbetreffende EG-Richtlijnen | Direttive CE applicabili | Illetékes EU előírások | Primjenjive smjernice EU | Uporabne smernice EU | Directivele UE aferente | Съответни наредби на ЕС | Primjenjive smjernice EU | Stosowne dyrektywy UE | İlgili AB yönetmelikleri

- | | |
|--|---------------------------------------|
| <input type="checkbox"/> 2014/35/EC | <input type="checkbox"/> 2014/30/EC |
| <input type="checkbox"/> 2009/105/EC | <input type="checkbox"/> 1907/2006/EC |
| <input type="checkbox"/> 2011/65/EC ROHS | <input type="checkbox"/> 2009/142/EC |
| <input type="checkbox"/> 89/686/EEC (PPE) | <input type="checkbox"/> 1935/2004/EC |
| <input checked="" type="checkbox"/> 2006/42/EC | <input type="checkbox"/> |

Annex IV

Notified Body Name: TUV Rheinland LGA Products GmbH
No: 0197 Address: Tillystrasse 2
90431 Nürnberg Germany

Type Ex. Cert.-No.:

- 97/68/EC
Emission No.:

- 2000/14/EC_2005/88/EC

Konformitätsbewertungsverfahren

Method of compliance assessment | Mode d'examen de la conformité | Modo di valutazione della conformità | Conformiteitsbeoordelingsprocedure | Způsob posouzení shody | Spôsob posúdenia zhody | Az azonosság megítélésének a módja | Način presoje istovetnosti | Način ocjenjivanja sukladnosti | Начин на обсъждане на сходство | Modul de evaluare a conformității | Način ocjenjivanja usklađenosti | Uygunluk deęerlendirme usulü | Metoda oceny zgodności **Annex V**

Wolpertshausen, 10.09.2018

Helmut Arnold

Geschäftsführer | Managing Director | Gérant | Amministratore delegato | Bedrijfsleider | Jednatel | Konatel' | Ügyvezető igazgató | Direktro | Direktor | Управител | Administrator | Direktor | Sirket temsilcisi | Durektor
Güde GmbH & Co. KG, Birkichstraße 6, 74549 Wolpertshausen, Germany

Joachim Bürkle

GÜDE GmbH & Co. KG, Birkichstraße 6, 74549 Wolpertshausen, Germany

Bevollmächtigt die technischen Unterlagen zusammenzustellen.

Authorized to compile the technical file | Autorisé à compiler la documentation technique. | Autorizzato alla preparazione della documentazione tecnica | Gemachtigd voor samenstelling van de technische documenten +| Zplnomocněn k sestavování technických podkladů. | Splnomocnený zostaviť technické podklady. | Műszaki dokumentáció összeállításra felhatalmazva | Pooblaščen za izdelavo spisov tehnične dokumentacije. | Ovlašten za formiranje tehničke dokumentacije. | Упълномощен за съставяне на техническата документация | İmputernicit să elaboreze documentația tehnică. | Ovlašten za formiranje tehničke dokumentacije. | Teknik evrakları hazırlamakla görevlendirilmiştir. | Upełnomocniony do zestawienia danych technicznych

Angewandte harmonisierte Normen

Harmonised standards used | Normes harmonisées applicables | Použité harmonizované normy | Použité harmonizované normy | Gebuikte harmoniserende normen | Applicate norme armonizzate | Használt harmonizált normák | Primjenjeni harmonizirani standardi | Uporabljeni usklajeni standardi | Norme armonizate folosite | Използвани хармонизирани норми | Primjenjeni harmonizirani standardi | Wykorzystane zharmonizowane normy | Kullanılan uyum normları

EN 12195-4:2003

Garantierter Schalleistungspegel

Guaranteed sound power level | Niveau de puissance acoustique garanti | Livello di potenza sonora garantito | Gegarandeerd geluidsdrukniveau | Zaručená hladina akustického výkonu | Garantovaná hladina akustického výkonu | Garantált akusztikus teljesítményszint | Zajamčena ravan akustične zmogljivosti | Garantirana razina akustičke snage | Гарантирано ниво на звукова мощност | Nivelul garantat al puterii sunetului | Garantovani nivo akustične snage | Garanti edilen gürlütü emisyonu seviyesi | Gwarantowany poziom mocy akustycznej

L_{WA} dB (A)

Gemessener Schalleistungspegel

Measured sound power level | Niveau de puissance acoustique mesuré | Livello di potenza sonora misurato | Gemeten geluidsdrukniveau | Naměřená hladina akustického výkonu | Nameraná hladina akustického výkonu | Mért akusztikus teljesítményszint | Zajamčena ravan akustične zmogljivosti | Izmerena razina akustičke snage | Измерено ниво на звукова мощност | Nivel măsurat al puterii sunetului | Izmereni nivo akustične snage | Ölçülen gürlütü emisyonu seviyesi | Zmierzony poziom mocy akustycznej

L_{WA} dB (A)



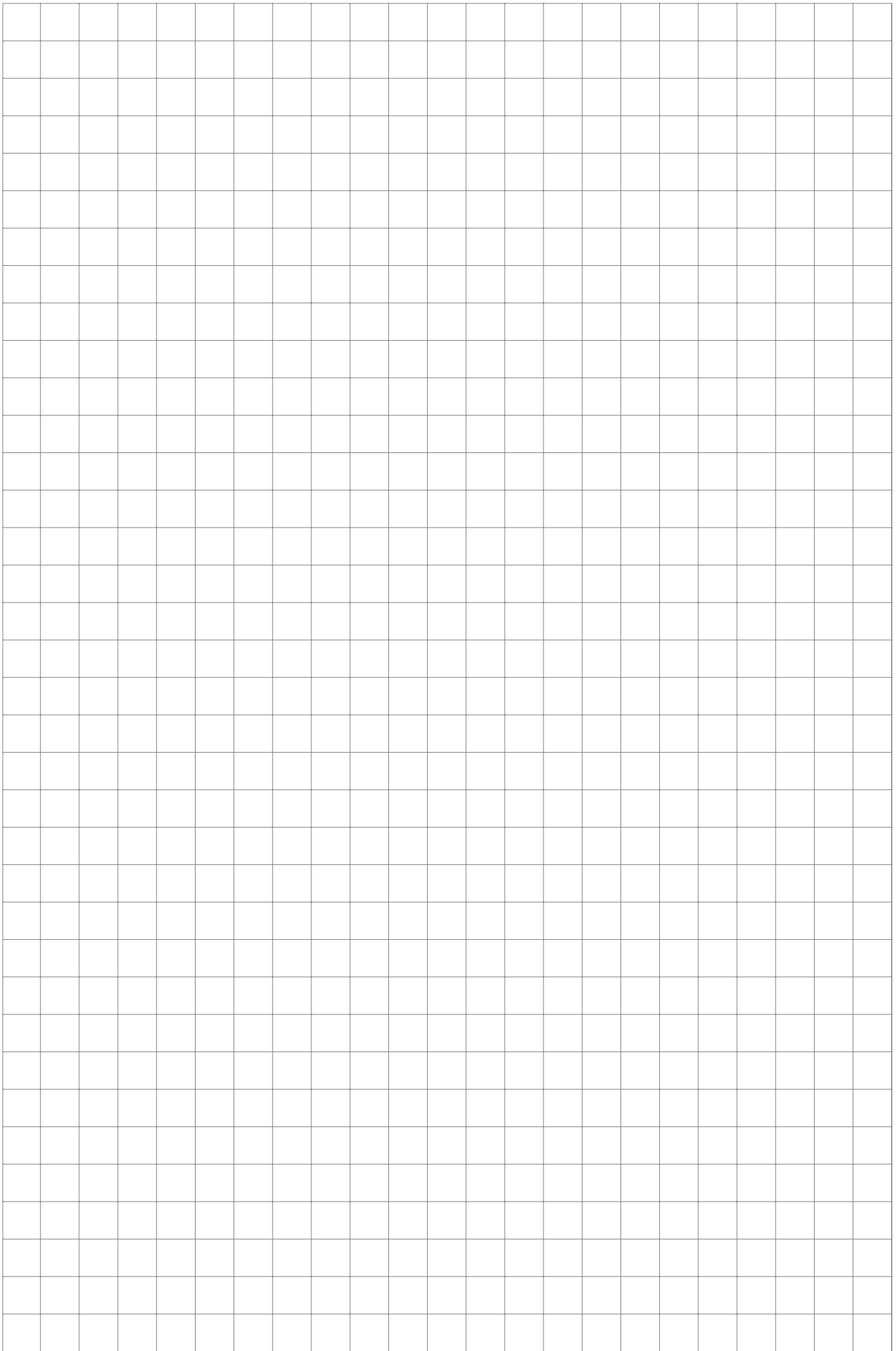

GÜDE GmbH & Co. KG
Birkichstrasse 6
74549 Wolpertshausen
Deutschland

Tel.: +49-(0)7904/700-0

Fax.: +49-(0)7904/700-250

eMail: info@guede.com

