

PRIMASTER.

PMES 1000

Elektro Freischneider Débroussailleuse électrique Electric Brushcutter

DE

Gebrauchsanweisung - Originalbetriebsanleitung
Vor Inbetriebnahme Gebrauchsanweisung lesen!

FR

Mode d'emploi - Traduction du mode d'emploi d'origine
Lire attentivement le mode d'emploi avant chaque mise en service!

GB

Operating Instructions - Translation of the original Operating Instructions
Read operating instructions before use!



FR - Composants de la débroussailleuse

68. Corps du boîtier gauche	43. Protection
72. Crochet de câble	44. Tête d'engrenage
1. Câble avec prise	46. Écrou
3. Corps du boîtier droit	25. Coupleur
13. Interrupteur de sécurité	56. Bouton à ouverture rapide
16. Déclencheur	58. Poignée avant
17. Axe supérieur	63. Bandoulière
18. Poignée de protection	67. Capot de décoration
24. Écrou à oreilles	69. Pièce de décoration
28. Axe inférieur	78. Lame
31. Couvre-lame	30. Plaques de montage (Fig. 6+7)
32. Protection coupe-bordures	35. Plaque de protection (Fig. 6)
33. Goupille de coupe	37. Fil (Fig. 6)
	38. Bobine (Fig. 6)
	41. Écrou (Fig. 6)
	42. Tête de coupe-bordures
	46. Support de montage (Fig. 6+7)
	76. Rondelle bombée inférieur (Fig. 7)

GB - Brush cutter components



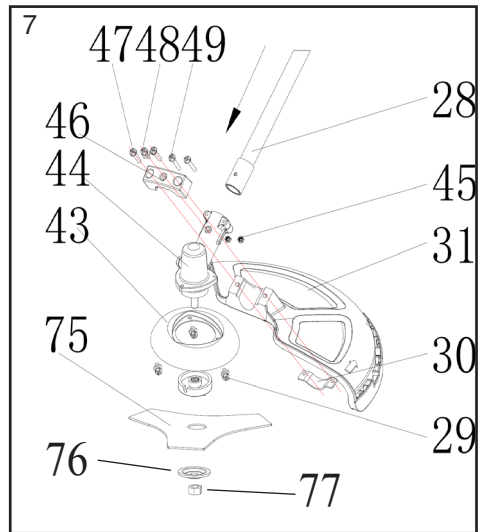
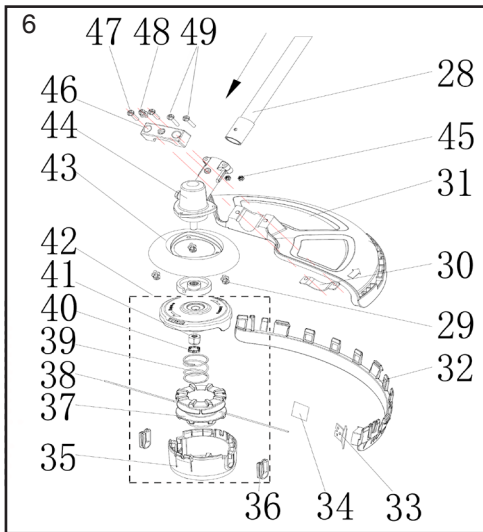
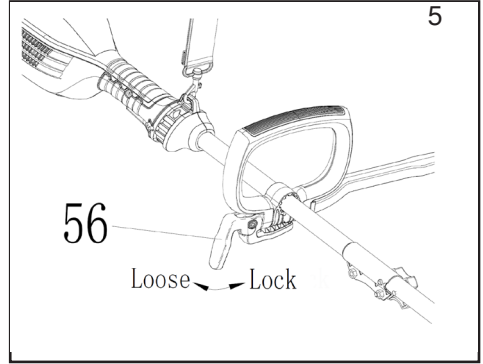
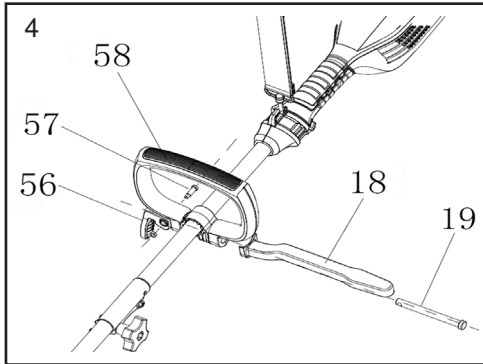
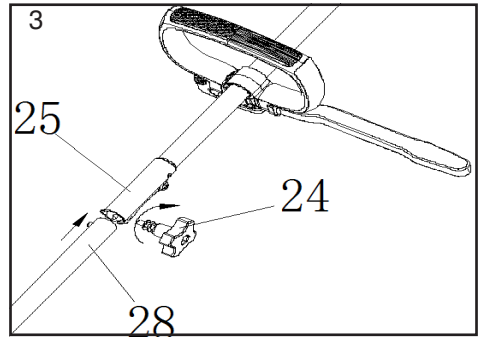
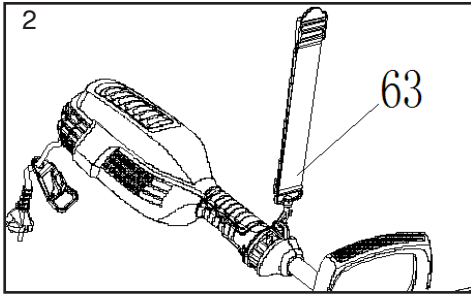







68. Left housing Body	43. Guard
72. Cable Hook	44. Gear head
1. Stander Cable With Plug	46. Nut
3. Right housing Body	25. Coupler
13. Safety Switch	56. Quick Open Button
16. Trigger	58. Front handle
17. Upper shaft	63. Shoulder strap
18. Barrier handle	67. Decorate Cover
24. Wing nut	69. Decorate Piece
28. Underneath shaft	78. Blade
31. Blade guard	30. Mounting plates (Fig.6+7)
32. Trimmer guard	35. Cover plate (Fig. 6)
33. Cutting Pin	37. Line (Fig. 6)
	38. Spool (Fig. 6)
	41. Nut (Fig. 6)
	42. Trimmer head
	46. Mounting bracket (Fig. 6+7)
	76. Upper flange washer (Fig. 7)





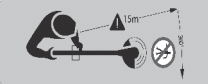

INHALTSVERZEICHNIS	Seite
Abbildungen	1 - 4
1. Sicherheitssymbole und internationale Symbole	DE-2-3
2. Technische Daten	DE-4
3. Allgemeiner Sicherheitshinweis	DE-4
4. Verwendungszweck	DE-4
5. Sicherheitshinweise	DE-6
1) Korrekter und sicherer Gebrauch	
2) Wartung	
3) Allgemeine Hinweise	
4) Anwendungshinweise	
6. Montage	DE-9
7. Umrüsten von Rasentrimmer auf Motorsense	DE-9
8. Bedienung	DE-10
9. Messer	DE-11
10. Wartung	DE-11
11. Fehlerbeschreibung	DE-12
12. Aufbewahrung	DE-12
13. Entsorgung und Umweltschutz	DE-12
14. Reparaturdienst	DE-12
15. Ersatzteile	DE-13
16. Garantiebedingungen	DE-13
17. Konformitätserklärung	DE-13
Service	

1. SICHERHEITSSYMBOLS UND INTERNATIONALE SYMBOLE

In dieser Gebrauchsanweisung werden Sicherheitssymbole sowie internationale Symbole und Piktogramme beschrieben, die auf dem Gerät angebracht sein können. Lesen Sie die Gebrauchsanweisung, damit Sie mit allen Angaben bezüglich Sicherheit, Montage, Betrieb, Wartung und Reparatur vertraut sind.

SYMBOL	BEDEUTUNG
	<p>LESEN SIE DIE GEBRAUCHSANWEISUNG Wenn Sie sich nicht an Bedienungshinweise und Sicherheitsvorkehrungen in der Gebrauchsanweisung halten, können schwerwiegende Verletzungen auftreten. Lesen Sie vor Start und Betrieb dieses Gerätes die Gebrauchsanweisung.</p>
	<p>Achten Sie auf weggeschleuderte Gegenstände. Anwesende fernhalten. Halten Sie andere Personen auf Abstand.</p>
	<p>TRAGEN SIE KOPF-/AUGEN- UND GEHÖRSCHUTZ WARNUNG: Weggeschleuderte Gegenstände können zu schwerwiegenden Augenverletzungen, übermäßiger Lärm kann zum Verlust des Gehörs führen. Tragen Sie beim Betrieb dieses Gerätes Augen- und Gehörschutz. Fallende Gegenstände können schwere Kopfverletzungen verursachen, Beim Betrieb dieser Maschine Kopfschutz tragen.</p>
	<p>FUSSSCHUTZ UND HANDSCHUHE TRAGEN Feste Stiefel und Handschuhe beim Betrieb des Gerätes tragen.</p>
	<p>WARNSYMBOL Zeigt Gefahr, Warnhinweise oder Grund zu besonderer Vorsicht an. Kann zusammen mit anderen Symbolen oder Piktogrammen verwendet werden.</p>
	<p>Auf Messeranstoß achten. Gefährlicher Rückschlag!</p>
	<p>Keine Kreissägeblätter verwenden. Gefahr: Die Verwendung von Kreissägeblättern an Maschinen mit diesem Symbol setzt den Bediener der Gefahr schwerer bis hin zu tödlichen Verletzungen aus.</p>
	<p>Dritte aus dem Gefahrenbereich halten</p>
	<p>Dieses Elektrowerkzeug nicht dem Regen aussetzen</p>
	<p>Bei Beschädigung oder Durchschneiden der Anschlussleitung sofort Stecker ziehen!</p>
	<p>Achtung Umweltschutz ! Dieses Gerät darf nicht mit dem Hausmüll/Restmüll entsorgt werden. Das Altgerät nur in einer öffentlichen Sammelstelle abgeben.</p>

SYMBOL	BEDEUTUNG
	<p>MAXIMALE DREHZAHL Maximale Drehzahl der Schneideinheit. Das Gerät darf nicht mit höherer Drehzahl betrieben werden.</p>
	<p>Schutzklasse II</p>
	<p>Bestätigt die Konformität des Elektrowerkzeugs mit den Richtlinien der Europäischen Gemeinschaft.</p>
	<p>Garantierter Schallleistungspegel L_{WA} 99 dB(A)</p>

Elektro-Freischneider

2. Technische Daten

Modell	PMES 1000 Primaster	
Nennspannung	V~	230
Nennfrequenz	Hz	50
Nennleistung	W	1000
Leerlaufdrehzahl	min ⁻¹	7000
Schnittbreite (Gestrüppmesser)	cm	23
Schnittbreite (Nylonfaden)	cm	37
Fadenstärke	mm	2,0
Fadenvorrat	m	2 x 3,5
Fadenverlängerung		Tipp-Automatik
Gewicht	kg	4,73
Schalldruckpegel L _{pA} *	dB (A)	92 [K 3,0 dB(A)]
Vibration *	m/s ²	5,12 [K 1,5 m/s ²]

* nach EN ISO 11806

Technische Änderungen bleiben vorbehalten.

Schutzklasse II 

Die Geräte sind nach den Vorschriften gemäß EN 60335-1 und EN ISO 11806 gebaut und entsprechen voll den Vorschriften des Produktsicherheitsgesetzes.

3. Allgemeiner Sicherheitshinweis

Angaben zur Geräuschemission gemäß Produktsicherheitsgesetz (ProdSG) bzw. EG-Maschinenrichtlinie: Der Schalldruckpegel am Arbeitsplatz kann 80 dB (A) überschreiten. In dem Fall sind Schallschutzmaßnahmen für den Bediener erforderlich (z.B. Tragen eines Gehörschutzes).



Bitte beachten Sie: Dieses Gerät darf in Wohngebieten nach der deutschen Maschinenlärmschutzverordnung vom September 2002 an Sonn- und Feiertagen sowie an Werktagen von 20:00 Uhr bis 7:00 Uhr nicht in Betrieb genommen werden.

Zusätzlich gilt das Betriebsverbot zu folgenden Tageszeiten: von 7:00 Uhr bis 9:00 Uhr, von 13:00 Uhr bis 15:00 Uhr und von 17:00 bis 20:00 Uhr.

Achtung Lärmschutz! Achten Sie bei Inbetriebnahme auf die regionalen Vorschriften



Achtung: Beim Gebrauch von Elektrowerkzeugen sind zum Schutz gegen elektrischen Schlag, Verletzungs- und Brandgefahr folgende grundsätzlichen Sicherheitsmaßnahmen zu beachten. Lesen und beachten Sie alle diese Hinweise, bevor Sie dieses Elektrowerkzeug benutzen. Bewahren Sie die Sicherheitshinweise gut auf.

Die Geräte sind nach dem neuesten Stand der Technik und den anerkannten sicherheitstechnischen Regeln

gebaut. Dennoch können bei ihrer Verwendung Gefahren für Leib und Leben des Benutzers oder Dritter bzw. Beeinträchtigungen der Maschine und anderer Sachwerte entstehen.

Elektro Freischneider nur in technisch einwandfreiem Zustand sowie bestimmungsgemäß, sicherheits- und gefahrenbewußt unter Beachtung der Gebrauchsanweisung benutzen! Insbesondere Störungen, die die Sicherheit beeinträchtigen, umgehend beseitigen (lassen)!

Gebrauchsanweisung sorgfältig lesen. Gefahren- und Sicherheitshinweise unbedingt beachten. Nichtbeachten dieser Hinweise kann lebensgefährlich sein. Unfallverhütungsvorschriften unbedingt befolgen. Bitte machen Sie sich vor Gebrauch mit der Handhabung des Gerätes vertraut.

4. Verwendungszweck

Diese Geräte sind ausschließlich zum Schneiden von Gras und Unkraut bestimmt. Eine andere oder darüber hinausgehende Benutzung, wie z.B. das Schneiden von Hecken oder großflächigem Rasen gilt als nicht bestimmungsgemäß. Für hieraus resultierende Schäden haftet der Hersteller / Lieferer nicht. Das Risiko trägt allein der Anwender. Zur bestimmungsgemäßen Anwendung gehört auch das Beachten der Gebrauchsanweisung und die Einhaltung der Inspektions- und Wartungsbedingungen.

Die Gebrauchsanweisung ständig am Einsatzort der Maschine aufbewahren.

5. Allgemeine Sicherheitshinweise für Elektrowerkzeuge

WARNUNG: Lesen Sie alle Sicherheitshinweise und Anweisungen. Versäumnisse bei der Einhaltung der Sicherheitshinweise und Anweisungen können elektrischen Schlag, Brand und/oder schwere Verletzungen verursachen.

Bewahren Sie alle Sicherheitshinweise und Anweisungen für die Zukunft auf.

Der in den Sicherheitshinweisen verwendete Begriff „Elektrowerkzeug“ bezieht sich auf netzbetriebene Elektrowerkzeuge (mit Netzkabel).

1) Arbeitsplatz

- a) Halten Sie Ihren Arbeitsbereich sauber und aufgeräumt. Unordnung und unbeleuchtete Arbeitsbereiche können zu Unfällen führen.
- b) Arbeiten Sie mit dem Gerät nicht in explosionsgefährdeter Umgebung, in der sich brennbare Flüssigkeiten, Gase oder Stäube befinden. Elektrowerkzeuge erzeugen Funken, die den Staub oder die Dämpfe entzünden können.
- c) Halten Sie Kinder und andere Personen während der Benutzung des Elektrowerkzeugs fern. Bei Ablenkung können Sie die Kontrolle über das Gerät verlieren.

2) Elektrische Sicherheit

- a) Der Anschlussstecker des Gerätes muss in die Steckdose passen. Der Stecker darf in keiner Weise verändert werden. Verwenden Sie keine Adapterstecker gemeinsam mit schutzgeerdeten Geräten. Unveränderte Stecker und passende Steckdosen verringern das Risiko eines elektrischen Schlages.
- b) Vermeiden Sie Körperkontakt mit geerdeten Oberflächen, wie von Rohren, Heizungen, Herden und Kühlschränken. Es besteht ein erhöhtes Risiko durch elektrischen Schlag, wenn Ihr Körper geerdet ist.
- c) Halten Sie das Gerät von Regen fern. Das Eindringen von Wasser in ein Elektrogerät erhöht das Risiko eines elektrischen Schlages.
- d) Zweckentfremden Sie das Kabel nicht, um das Gerät zu tragen, aufzuhängen oder um den Stecker aus der Steckdose zu ziehen. Halten Sie das Kabel fern von

Hitze, Öl, scharfen Kanten oder sich bewegenden Geräteteilen. Beschädigte oder verwickelte Kabel erhöhen das Risiko eines elektrischen Schlages.

- e) Wenn Sie mit einem Elektrowerkzeug im Freien arbeiten, verwenden Sie nur Verlängerungskabel, die auch für den Außenbereich zugelassen sind. Die Anwendung eines für den Außenbereich geeigneten Verlängerungskabels verringert das Risiko eines elektrischen Schlages.
- f) Wenn der Betrieb des Elektrowerkzeuges in feuchter Umgebung nicht vermeidbar ist, verwenden Sie einen Fehlerstromschutzschalter. Der Einsatz eines Fehlerstromschutzschalters vermindert das Risiko eines elektrischen Schlages.

3) Sicherheit von Personen

- a) Seien Sie aufmerksam, achten Sie darauf, was Sie tun, und gehen Sie mit Vernunft an die Arbeit mit einem Elektrowerkzeug. Benutzen Sie das Gerät nicht, wenn Sie müde sind oder unter dem Einfluss von Drogen, Alkohol oder Medikamenten stehen. Ein Moment der Unachtsamkeit beim Gebrauch des Gerätes kann zu ernsthaften Verletzungen führen.
- b) Tragen Sie persönliche Schutzausrüstung und immer eine Schutzbrille. Das Tragen persönlicher Schutzausrüstung, wie Staubmaske, rutschfeste Sicherheitsschuhe, Schutzhelm oder Gehörschutz, je nach Art und Einsatz des Elektrowerkzeuges, verringert das Risiko von Verletzungen.
- c) Vermeiden Sie unbeabsichtigte Inbetriebnahme. Vergewissern Sie sich, dass der Schalter in der Position „AUS“ ist, bevor Sie den Stecker in die Steckdose stecken. Wenn Sie beim Tragen des Gerätes den Finger am Schalter haben oder das Gerät eingeschaltet an die Stromversorgung anschließen, kann dies zu Unfällen führen.
- d) Entfernen Sie Einstellwerkzeuge oder Schraubenschlüssel, bevor Sie das Gerät einschalten. Ein Werkzeug oder Schlüssel, der sich in einem drehenden Geräteteil befindet, kann zu Verletzungen führen.
- e) Überschätzen Sie sich nicht. Sorgen Sie für einen sicheren Stand und halten Sie

jederzeit das Gleichgewicht. Dadurch können Sie das Gerät in unerwarteten Situationen besser kontrollieren.

f) **Tragen Sie geeignete Kleidung. Tragen Sie keine weite Kleidung oder Schmuck. Halten Sie Haare, Kleidung und Handschuhe fern von sich bewegenden Teilen. Lockere Kleidung, Schmuck oder lange Haare können von sich bewegenden Teilen erfasst werden.**

g) **Wenn Staubabsaug- und auffangeinrichtungen montiert werden können, vergewissern Sie sich, dass diese angeschlossen sind und richtig verwendet werden. Das Verwenden dieser Einrichtungen verringert Gefährdungen durch Staub.**

4) **Sorgfältiger Umgang und Gebrauch von Elektrowerkzeugen**

a) **Überlasten Sie das Gerät nicht. Verwenden Sie für Ihre Arbeit das dafür bestimmte Elektrowerkzeug. Mit dem passenden Elektrowerkzeug arbeiten Sie besser und sicherer im angegebenen Leistungsbereich.**

b) **Benutzen Sie kein Elektrowerkzeug, dessen Schalter defekt ist. Ein Elektrowerkzeug, das sich nicht mehr ein- oder ausschalten lässt, ist gefährlich und muss repariert werden.**

c) **Ziehen Sie den Stecker aus der Steckdose, bevor Sie Geräteeinstellungen vornehmen, Zubehörteile wechseln oder das Gerät weglegen. Diese Vorsichtsmaßnahme verhindert den unbeabsichtigten Start des Gerätes.**

d) **Bewahren Sie unbenutzte Elektrowerkzeuge außerhalb der Reichweite von Kindern auf. Lassen Sie Personen das Gerät nicht benutzen, die mit diesem nicht vertraut sind oder diese Anweisung nicht gelesen haben. Elektrowerkzeuge sind gefährlich, wenn Sie von unerfahrenen Personen benutzt werden.**

e) **Pflegen Sie das Gerät mit Sorgfalt. Kontrollieren Sie, ob bewegliche Geräteteile einwandfrei funktionieren und nicht klemmen, ob Teile gebrochen oder so beschädigt sind, dass die Funktion des Gerätes beeinträchtigt ist. Lassen Sie beschädigte Teile vor dem Einsatz des Gerätes reparieren. Viele Unfälle haben**

ihre Ursache in schlecht gewarteten Elektrowerkzeugen.

f) **Halten Sie Schneidwerkzeuge scharf und sauber. Sorgfältig gepflegte Schneidwerkzeuge mit scharfen Schneidkanten verklemmen sich weniger und sind leichter zu führen.**

g) **Verwenden Sie Elektrowerkzeuge, Zubehör, Einsatzwerkzeuge usw. entsprechend diesen Anweisungen und so, wie es für diesen speziellen Gerätetyp vorgeschrieben ist. Berücksichtigen Sie dabei die Arbeitsbedingungen und die auszuführende Tätigkeit. Der Gebrauch von Elektrowerkzeugen für andere als die vorgesehenen Anwendungen kann zu gefährlichen Situationen führen.**

5) **Service**

a) **Lassen Sie das Gerät nur von qualifiziertem Fachpersonal und nur mit Original-Ersatzteilen reparieren. Damit wird sichergestellt, dass die Sicherheit des Gerätes erhalten bleibt.**

5. **Sicherheitshinweise für Elektro-Freischneider**

A. **Allgemeine Hinweise**

1. Die hohe Drehzahl des Schneidwerkzeuges und der Stromanschluss bringen besondere Gefahren mit sich. Deshalb sind beim Arbeiten mit dem Elektro Freischneider besondere Sicherheitsmaßnahmen nötig.

2. Ziehen Sie vor sämtlichen Arbeiten, die Sie am Gerät vornehmen, vor dem Säubern und zum Transport den Stecker aus der Steckdose. Das Gerät immer vom Netz trennen, wenn es unbeaufsichtigt gelassen wird. Vor dem Einstellen oder Säubern das Gerät ausschalten und den Netzstecker ziehen.

3. Sicherem Umgang mit dem Elektro Freischneider vom Verkäufer oder einem Fachmann zeigen lassen.

4. Minderjährige dürfen den Elektro Freischneider nicht bedienen. Gerät nur an Personen weitergeben (ausleihen), die mit seiner Handhabung grundsätzlich vertraut sind. Auf jeden Fall Bedienungsanweisung mitgeben! Jugendliche unter 16 Jahren dürfen die Geräte nicht bedienen.

5. Der Benutzer ist verantwortlich gegenüber Dritten im Arbeitsbereich des Gerätes.
 6. Erlauben Sie niemals Kindern oder anderen Personen den Umgang mit der Maschine die mit der Gebrauchsanweisung nicht vertraut sind.
 7. Benutzen Sie die Maschine nur in Tageslicht oder gutem künstlichem Licht
 8. Vor Verwendung der Maschine und nach Gebrauch, überprüfen sie diese auf Schäden und lassen Sie diese reparieren wenn notwendig.
 9. Benutzen Sie die Maschine niemals mit beschädigten oder fehlenden Teilen.
 10. Wer mit dem Elektro-Freischneider arbeitet, muss gesund, ausgeruht und in guter Verfassung sein. Rechtzeitig Arbeitspausen einlegen! - Nicht unter Einfluss von Alkohol oder Drogen arbeiten.
 11. Keine Änderungen am Gerät vornehmen. Ihre Sicherheit kann dadurch gefährdet werden. Für Schäden, die als Folge bestimmungswidrigen Gebrauchs oder unzulässiger Änderungen auftreten, schließt der Hersteller jede Haftung aus.
 12. Den Elektro Freischneider nicht verwenden, wenn Personen, vor allem Kinder, oder Haustiere in der Nähe sind.
 13. Im Umkreis von 15 m dürfen sich weder weitere Personen / Kinder noch Tiere aufhalten, da Steine u.ä. vom rotierenden Schneidwerkzeug weggeschleudert werden können.
- B. Anwendungshinweise**
14. Elektro Freischneider nur zum Schneiden von Gras und Unkraut an Mauern, unter Zäunen, an Bäumen und Stangen, an Treppen, Plattenwegen und Terrassen, unter Büschen und Hecken, an Steilhängen, in Plattenfugen u.ä. einsetzen.
- C. Hinweise zum sicheren Gebrauch**
15. Wir empfehlen, die Steckdose durch einen Fehlerstromschutzschalter mit einem Fehlerstrom von nicht mehr als 30 mA abzusichern oder bei Anschluss des Elektro-Freischneiders einen solchen zwischenzuschalten. Nähere Auskünfte gibt der Elektroinstallateur.
 16. Vor jedem Arbeitsbeginn Elektro Freischneider auf einwandfreie Funktion und vorschriftsmäßigen, betriebssicheren Zustand prüfen. Besonders wichtig sind Anschluss- und Verlängerungsleitung, Netzstecker, Schalter und Schneidelement.
 17. Vor Gebrauch muss die Anschluss- und Verlängerungsleitung auf Anzeichen einer Beschädigung oder Alterung untersucht werden. Den Elektro Freischneider nicht verwenden, wenn die Leitungen beschädigt oder abgenutzt sind.
 18. Wenn die Leitung während des Gebrauchs beschädigt wird, muss die Leitung sofort vom Netz getrennt werden. LEITUNG NICHT BERÜHREN, BEVOR SIE VOM NETZ GETRENNT IST.
 19. Achtung! Gefahr! Schneidelement läuft nach, nachdem der Motor abgeschaltet wurde. Gefahr von Finger- und Fußverletzungen!
 20. Die Netzspannung muss der in den technischen Daten angegebenen Netzspannung entsprechen; verwenden Sie niemals eine andere Versorgungsspannung
 21. Verwenden Sie ausschließlich Verlängerungskabel, die für den Außengebrauch bestimmt sind. Der Kabelquerschnitt muss mindestens 1,5 mm² betragen. Wickeln Sie die Kabeltrommel immer vollständig auf.
 22. Sichern Sie das Verlängerungskabel mit der Kabelzugentlastung.
 23. Beschädigte Leitungen, Kupplungen, Netzstecker und Schneidelemente nicht verwenden.
 24. Motor nur anschalten, wenn Hände und Füße von den Schneidwerkzeugen entfernt sind.
 25. Jedes Gerät, dass zum Abschneiden der Mähfäden verwendet wird, stellt ein Verletzungsrisiko dar.
 26. Trotz der technischen und zusätzlichen Schutzmaßnahmen bleibt bei der Arbeit mit der Maschine immer ein Restrisiko bestehen.
 27. Halten Sie die Griffe trocken und sauber.
 28. Entfernen Sie Fremdkörper aus dem Arbeitsbereich.
 29. Lassen Sie die Maschine niemals unbeaufsichtigt.
 30. Befolgen Sie die Unfallverhütungsvor-

- schriften.
31. Schutzbrille oder Augenschutz, geschlossene Schuhe mit griffiger Sohle, eng anliegende Arbeitskleidung, Handschuhe und Gehörschutz tragen.
 32. Unachtsame Benutzung kann durch die rotierenden Schneidelemente Verletzungen an Füßen und Händen verursachen.
 33. Halten Sie das Gerät stets mit beiden Händen an den Griffen fest. Sorgen Sie stets für ein gutes Gleichgewicht und einen sicheren Stand.
 34. Ruhig, überlegt und nur bei guten Licht- und Sichtverhältnissen arbeiten - andere nicht gefährden! Umsichtig arbeiten!
 35. Verlängerungsleitung so verlegen, dass sie nicht beschädigt wird und keine Stolperfallen schafft.
 36. Verlängerungsleitung nicht an Kanten, spitzen oder scharfen Gegenständen scheuern lassen und nicht quetschen, z.B. in Türritzen oder Fensterspalten.
 37. Die Schutzabdeckung muss beim Einschalten des Trimmers dem Körper zugewandt sein.
 38. Netzstecker nicht durch Ziehen an der Leitung aus der Steckdose ziehen, sondern am Netzstecker anfassen.
 39. In unübersichtlichem, dicht bewachsenem Gelände besonders vorsichtig arbeiten!
 40. Elektro-Freischneider nicht bei Regen im Freien stehen lassen.
 41. Kein nasses Gras schneiden! Nicht bei Regen benutzen!
 42. Verlängerungsleitung so halten, dass sie nicht von dem rotierenden Schneidwerkzeug berührt werden kann.
 43. Zum kurzzeitigen Transport des Gerätes (z.B. zu einer anderen Arbeitsstelle) Schalter loslassen, Netzstecker ziehen.
 44. Vorsicht an Abhängen oder in unebenem Gelände, Rutschgefahr!
 45. Auf Abhängen nur quer zur Neigung trimmen - Vorsicht beim Wenden!
 46. Auf Baumstümpfe und Wurzeln achten, Stolpergefahr!
 47. Schneidwerkzeug regelmäßig von Gras reinigen.
 48. Schneidwerkzeug regelmäßig in kurzen Abständen überprüfen. Bei wahrnehmbaren Veränderungen (Vibration, Geräusche) sofort Gerät abschalten und sicher

- festhalten. Schneidelement auf den Boden drücken, um es abzubremsen, dann Netzstecker ziehen. Schneidwerkzeug überprüfen - auf Anrisse achten.
49. Den Elektro-Freischneider immer erst in die normale Arbeitsposition halten, bevor Sie einschalten.
 50. Schadhafte Schneidwerkzeug sofort auswechseln lassen - auch bei scheinbar geringfügigen Haarrissen. Beschädigte Schneidelemente nicht reparieren.
 51. Nach Unterbrechung und Beendigung der Arbeit: Netzstecker ziehen! Elektro Freischneider warten (Netzstecker gezogen!): Nur Wartungsarbeiten ausführen, die in der Gebrauchsanweisung beschrieben sind. Mit allen anderen Arbeiten zum Kundendienst gehen.
 52. Kühlluftschlitze im Motorgehäuse bei Bedarf reinigen.
 53. Nur Original-Ersatzteile verwenden.
 54. Kunststoffteile mit feuchtem Tuch reinigen. Scharfe Reinigungsmittel können den Kunststoff beschädigen.
 55. Elektro-Freischneider nicht mit Wasser abspritzen!
 56. Die Reinigung und Wartung darf nicht von Kindern durchgeführt werden.
 57. Elektro-Freischneider sicher in einem trockenen Raum aufbewahren.

Wichtige Hinweise, damit Sie Ihren Garantieanspruch nicht verlieren:

- Halten Sie die Lufteintrittsschlitze sauber, da sonst der Motor nicht gekühlt wird.
- Drücken Sie das Schneidelement nicht auf die Erde, dadurch bremsen Sie den eingeschalteten Motor.
- Schlagen Sie das Schneidelement nicht auf harten Untergrund, da sonst die Motorwelle Unwucht bekommen kann.

6. Montage



WARNUNG: Berühren Sie den Getriebekopf nicht unmittelbar nach einer langen Betriebszeit. Sie können sich am heißen Getriebekopf Verbrennungen zuziehen.

Schultergurt (Abb. 2)

Um einen größeren Arbeitskomfort zu gewährleisten, wird ein Schultergurt (63) mitgeliefert. Befestigen Sie einfach den Clip des Schultergurts an dem sich am Bügel an der Vorderseite des linken Gehäuseteils (68) befindlichen Riemen.

Anbringen des Anbauteils am oberen Schaft (Abb. 3)

1. Mit der Kupplung (25) wird das Anbauteil am oberen Schaft angebracht. Befolgen Sie diese Schritte, um das Anbauteil am oberen Schaft anzubringen.
2. Lösen Sie die Flügelmutter (24) durch Drehen gegen den Uhrzeigersinn.
3. Entfernen Sie die Abschlusskappe vom oberen Schaft (17).
4. Richten Sie den Knopf auf die Führungsnut am oberen Schaft aus.
5. Schieben Sie den unteren Schaft (28) in das obere Rohr (17), bis der untere Schaft einrastet.

Hinweis: Schieben Sie den unteren Schaft (28) in das obere Rohr (17), bis der untere Schaft einrastet. Drehen Sie den unteren Schaft, bis der Knopf einrastet.

6. Ziehen Sie die Flügelmutter (24) durch Drehen im Uhrzeigersinn fest.

Hinweis: Prüfen Sie während des Betriebs die Flügelmutter (24) regelmäßig und ziehen Sie sie bei Bedarf nach.

Entfernen des Anbauteils vom oberen Schaft (Abb. 3)

Trennen Sie den oberen und unteren Schaft voneinander, wenn Sie das Gerät lagern möchten oder wenn ein anderes Anbauteil erforderlich ist. Befolgen Sie diese Schritte, um das Anbauteil vom oberen Schaft zu entfernen.

1. Lassen Sie den Auslöser (13) los und lassen Sie den Trimmer zum Stillstand kommen.
2. Ziehen Sie den Stecker der Motorsense aus der Steckdose.
3. Lösen Sie die Flügelmutter (24) durch Drehen gegen den Uhrzeigersinn.
4. Halten Sie den Knopf gedrückt und ziehen Sie das Anbauteil heraus.

Befestigung des vorderen Griffs (Abb. 4)

Befolgen Sie diese Schritte, um den vorderen Griff zu befestigen:

1. Drücken Sie den vorderen Griff (58) auf den oberen Schaft.
2. Schieben Sie den vorderen Griff am oberen Schaft in eine Position, die eine komfortable Bedienung ermöglicht.
3. Schieben Sie den Bolzen (19) durch die Öffnung im Sperrgriff (18) und im vorderen Griff.
4. Schieben Sie den Bolzen (57) durch die Öffnung im Bolzen (19) und ziehen Sie ihn fest.

Einstellen des vorderen Griffs (Abb. 5)

1. Lösen Sie den Klemmhebel (56), indem Sie ihn wie in Abb. 5 dargestellt umlegen.
2. Stellen Sie den zweiten Griff ein.
3. Verriegeln Sie den Klemmhebel (56), indem Sie ihn wie in Abb. 5 dargestellt umlegen.

Hinweis: Prüfen Sie während des Betriebs den Klemmhebel (56) regelmäßig und ziehen Sie ihn bei Bedarf fest.

Befestigung der Getriebekopfabdeckung (Abb. 6 + 7)

Befolgen Sie diese Schritte, um die Getriebekopfabdeckung zu befestigen:

1. Befestigen Sie die Getriebekopfabdeckung (43) am Getriebekopf (44).
2. Befestigen Sie die drei Schrauben (29) von der Oberseite der Getriebekopfabdeckung (43) am Getriebekopf (44).

Befestigung der Schutzabdeckung (Abb. 6 + 7)

Befolgen Sie diese Schritte, um die Schutzabdeckung der Motorsense zu befestigen:

1. Befestigen Sie die Schutzabdeckung des Messers (31) an der Halterung (46).
2. Setzen Sie die beiden Schrauben (47) von der Oberseite der Halterung durch die Schutzabdeckung des Messers in die mit Gewinden versehenen Befestigungsschellen (30) ein.
3. Befestigen Sie die Schutzabdeckung des Trimmers (32) an der Schutzabdeckung des Messers (31).

7. Umrüsten von Rasentrimmer zur Motorsense (Abb. 6)

Entfernen des Mähfadenskopfes

- Richten Sie den Schlitz in der oberen Flanschscheibe auf die Öffnung im Getriebekopf (43) aus. Setzen Sie einen Haltebolzen in den Schlitz in der oberen Flanschscheibe und die Öffnung im Getriebekopf ein.
- Schrauben Sie den Mähkopf (42) im Uhrzeigersinn von der Antriebswelle ab. **Achtung:** Linksgewinde!
- Entfernen Sie die obere Flanschscheibe von der Antriebswelle und legen Sie sie für die Montage des Messers ab.
- Entfernen Sie die Schutzabdeckung des Rasentrimmers.

Hinweis: Bewahren Sie die Teile des Mähfadenskopfes zusammen für die spätere Benutzung auf.

Einbau des Messers

- Setzen Sie die obere Flanschscheibe mit der Vertiefung in Richtung der Messerschutzabdeckung zeigend auf die Antriebswelle.
- Zentrieren Sie das Messer auf dem oberen Flansch und vergewissern Sie sich, dass das Messer flach aufliegt. Setzen Sie die kappenförmige Unterlegscheibe (76) mit der erhöhten Mitte vom Messer weg zeigend ein. Befestigen Sie die Messermutter (77). Das Messer (78) rotiert von der Position des Bedieners aus betrachtet gegen den Uhrzeigersinn.
- Setzen Sie den Haltebolzen in den Schlitz in der oberen Flanschscheibe und die Öffnung im Getriebekopf ein.
- Schrauben Sie die Messermutter mit einem 17 mm Schraubenschlüssel gegen den Uhrzeigersinn fest.
- Ziehen Sie die Mutter fest, sodass sie sicher sitzt.
- Befestigen Sie die Schutzabdeckung der Motorsense.

Umrüsten von der Motorsense auf den Rasentrimmer

- Setzen Sie den Haltebolzen in den Schlitz der oberen Flanschscheibe und den Getriebekopf ein. Zum Lösen der Messermutter die Mutter im Uhrzeigersinn drehen.

- Entfernen Sie die kappenförmige Unterlegscheibe und nehmen Sie das Messer heraus.
- Entfernen Sie die obere Flanschscheibe von der Antriebswelle und legen Sie sie für die Montage des Mähfadens ab.
- Entfernen Sie die Schutzabdeckung der Motorsense.
- Drücken Sie den Sicherheitsschalter und anschließend den Auslöser, um den Trimmer zu starten.
- Die Drehzahl des Trimmers wird konstant erhöht.
- Trimmen Sie den Rasen und Gras mit einer von rechts nach links verlaufenden Bewegung und einem parallel zum Boden ausgerichteten Mähfaden.

Hinweis: Bewahren Sie die Teile der Motorsense zusammen für die spätere Benutzung auf.

Montage des Mähkopfs

- Setzen Sie die obere Flanschscheibe mit der Vertiefung in Richtung des Getriebekopfs zeigend auf die Antriebswelle.
- Setzen Sie den Haltebolzen in den Schlitz der oberen Flanschscheibe und die Öffnung des Getriebekopfs ein.
- Schrauben Sie den Mähkopf (42) gegen den Uhrzeigersinn auf die Antriebswelle auf und ziehen ihn fest.
Achtung: Linksgewinde!
- Montieren Sie die Schutzabdeckung des Rasentrimmers.

8. Bedienung



WARNUNG: Während des Betriebs können Gegenstände aus dem Gerät geschleudert werden, die zu Verletzungen des Bedieners oder von umstehenden Personen führen können. Tragen Sie bei der Bedienung des Geräts stets einen geeigneten Augenschutz, festes Schuhwerk, Handschuhe und lange feste Hosen.

Starten und Anhalten des Trimmers (Abb. 1)

Die Maschine ist mit einer Drehzahlregelung ausgestattet, welche die Maschine nach einem Sanftanlauf (4000 min⁻¹) nach wenigen Sekunden auf die volle Arbeitsdrehzahl schaltet.

- Starten des Trimmers: Drücken Sie den Sicherheitsschalter (16) und anschließend den Auslöser (13). Nachdem der Motor gestartet ist, den Sicherheitsschalter loslassen.
- Anhalten des Trimmers: Den Auslöser loslassen.

Bedienung des Trimmers

Befolgen Sie diese Schritte, um den Trimmer zu bedienen. Schließen Sie das Netzkabel des Trimmers an ein für die Verwendung im Freien geeignetes Verlängerungskabel an. Siehe „Sicherheitsvorschriften für elektrische Anlagen“ weiter oben in dieser Anleitung.

- Legen Sie den Schultergurt (3) über Ihre dem Gerät gegenüberliegende Schulter. Stellen Sie den Schultergurt auf eine Länge ein, die eine komfortable Bedienung ermöglicht.
- Halten Sie den Trimmer mit der rechten Hand am Auslösergriff und der linken Hand am vorderen Griff fest.

Hinweis: Halten Sie das Gerät während des Betriebs mit festem Griff beider Hände fest.

- Positionieren Sie den Trimmer an der Seite Ihres Körpers, wobei der Motor nach hinten und von Ihnen weg zeigt.

Hinweis: Um den Trimmer auszuschalten, einfach den Auslöser loslassen.



WARNUNG: Nach dem Ausschalten dreht sich die Schneidvorrichtung noch für ein paar Sekunden weiter. Bleiben Sie aufmerksam, bis der Mähfaden vollständig stillsteht.

Schneidtipps

- Inspizieren Sie den zu mähenden Bereich und entfernen Sie alle herumliegenden Steine, Glasscherben oder Drähte, die vom Gerät weggeschleudert werden oder sich im Mähfaden verfangen können. Mähen Sie nur trockenen Rasen oder Gras. Führen Sie den Mähfaden parallel zum Boden.
- Mähen Sie den Rasen oder das Gras in kleinen Mengen in einer Höhe von 20 cm beginnend mit einer Abwärtsbewegung. Dadurch wird verhindert, dass sich das Gras um den Trimmerkopf wickelt, was zu einer Beschädigung durch Überhitzung führen kann. Wenn sich Gras um den Trimmerkopf gewickelt hat, den Trimmer anhalten, den Netzstecker ziehen und das Gras entfernen.
- Bewegen Sie den Trimmer langsam in den zu mähenden Bereich und wieder heraus und halten Sie den Trimmer in der gewünschten Schnitthöhe. Führen Sie das Mähen mit den Enden der Mähfäden durch. Drücken Sie den Trimmerkopf nicht mit Kraft in ungemähtes Gras.
- Stellen Sie sich nach jedem Einsatz etwas Mähfaden nach, um zu verhindern, dass der Mähfaden in den Schneidkopf hineingezogen wird.
- Die Enden des Mähfadens verschleißen während der Benutzung, wodurch der Mähschwaden reduziert wird. Wenn der Mähfaden nicht von Zeit zu Zeit nachgestellt wird, verschleißt er bis hinunter zur Austrittsöffnung. Wenn der Trimmer angehalten wird, entspannt sich der Mähfaden und kann in den Trimmerkopf hineingezogen werden. Wenn dieser Fall eintritt, den Netzstecker des Trimmers ziehen, die Trommel ausbauen, den Mähfaden durch die Austrittsöffnung herausziehen und die Trommel wieder einbauen.
- Vermeiden Sie, dass der Mähfaden gegen Gegenstände wie Maschendrahtzäune oder Beton stößt, da dies einen schnellen Verschleiß zur Folge hat.
- Ziehen Sie den Trimmerkopf während des Mähens niemals über den Boden.

Nachstellen des Mähfadens

Befolgen Sie diese Schritte, um den Mähfaden automatisch nachzustellen:

- Tippen Sie bei laufendem Motor mit dem Anschlagknopf leicht auf den Boden. Drücken Sie den Anschlagknopf nicht für längere Zeit auf den Boden.

Hinweis: Das Mähfadennmesser an der Schutzabde-

ckung schneidet den Mähfaden auf die richtige Länge.

Hinweis: Um ein Verheddern des Mähfadens zu verhindern, nur ein Mal auf den Boden tippen, um den Mähfaden zu verlängern. Wenn mehr Mähfaden benötigt wird, ein paar Sekunden warten, bevor erneut mit dem Anschlagknopf auf den Boden getippt wird. Achten Sie darauf, dass die Länge des Mähfadens immer dem vollen oder annähernd dem Mähdurchmesser entspricht.

Bedienung der Motorsense

Halten Sie die Motorsense mit der rechten Hand am Auslösergriff und der linken Hand am linken Griff fest. Halten Sie das Gerät während des Betriebs mit festem Griff beider Hände fest. Die Motorsense sollte in einer komfortablen Position mit dem Auslöser etwa in Hüfthöhe gehalten werden. Halten Sie das Gerats stets gut fest und sorgen Sie fur einen festen Stand. Positionieren Sie sich so, dass Sie durch ein Zururckschlagen des Messers nicht aus dem Gleichgewicht gebracht werden. Stellen Sie den Schultergurt so ein, dass sich die Motorsense in einer komfortablen Betriebsposition befindet und sichergestellt ist, dass das Risiko eines Kontakts des Bedieners mit dem Messer durch den Schultergurt reduziert wird. Seien Sie bei Verwendung des Messers mit diesem Gerat auerst vorsichtig. Das rotierende Messer kann zururckschlagen, wenn es auf Gegenstande trifft, die nicht vom Messer durchtrennt werden konnen. Bei solch einem Kontakt kann das Messer kurz stehen bleiben und das Gerat plotzlich von dem getroffenen Gegenstand zururckgeschleudert werden. Diese Reaktion kann so heftig sein, dass der Bediener die Kontrolle uber das Gerat verliert. Das Zururckschlagen des Messers kann ohne Vorwarnung erfolgen, wenn das Messer gegen ein Hindernis stot, stecken bleibt oder festklemmt. Dies kommt eher in Bereichen vor, in denen das zu schneidende Material nicht eingesehen werden kann. Um das Schneiden zu erleichtern und sicherer zu machen, das zu schneidende Gras mit einer von rechts nach links verlaufenden Bewegung schneiden. Falls unerwartet ein Gegenstand oder Baumstumpf getroffen wird, kann dadurch die Ruckschlagreaktion minimiert werden.

9. Messer

Das Messer ist nur fur weiches Gras und Straucher geeignet. Wenn das Messer stumpf wird, kann es umgedreht werden, um die Lebensdauer des Messers zu verlangern. Das Messer darf nicht geschliffen werden.



WARNUNG: Um einen sicheren Betrieb zu gewahrleisten, mussen Sie bei der Verwendung des Messers auerst vorsichtig sein. Lesen Sie die Sicherheitshinweise fur einen sicheren Betrieb des Messers. Siehe „Besondere Sicherheitsvor-

schriften fur die Verwendung von Motorsense und Messer“ weiter oben in dieser Anleitung.

- Die Motorsense wahrend des Betriebs stets mit beiden Handen festhalten. Halten Sie beide Griffe fest.
- Halten Sie das Gerats stets gut fest und sorgen Sie fur einen festen Stand. Positionieren Sie sich so, dass Sie durch ein Zururckschlagen des Messers nicht aus dem Gleichgewicht gebracht werden.
- Inspizieren Sie den zu bearbeitenden Bereich und entfernen Sie alle verborgenen Gegenstande wie Glas, Steine, Beton, Zaune, Drahnte, Holz, Metall usw.
- Verwenden Sie Messer niemals in der Nahe von Fuswegen, Zaunen, Pfahlen, Gebauden oder anderen unbeweglichen Gegenstanden.
- Wenn das Messer auf einen harten Gegenstand gestoen ist, muss es zuerst auf Beschadigungen untersucht werden, bevor es erneut verwendet werden kann. Ein beschadigtes Messer darf nicht verwendet werden.
- Das Gerat wird wie eine Sense mit einer ausgedehnten, von rechts nach links schwingenden Schnittbewegung verwendet.

10. Wartung

Die Wartung erfordert auerste Vorsicht und Spezialkenntnisse, weshalb sie nur von einem qualifizierten Wartungstechniker durchgefuhrt werden sollte. Wir empfehlen, das Gerat im Rahmen der Wartung zu einer AUTORISIERTEN SERVICEZENTRALE zur Reparatur zu bringen. Bei der Wartung durfen nur Original-Ersatzteile verwendet werden.

11. FEHLERBEHEBUNG		
PROBLEM	MÖGLICHE URSACHE	URSACHE LÖSUNG
Der Mähfaden wird nicht nachgestellt, wenn mit dem Anschlagknopf auf den Boden getippt wird	<ul style="list-style-type: none"> • Die Mähfäden sind miteinander verschweißt • Es nicht genug Mähfaden auf der Trommel • Die Mähfäden sind verschlissen • Die Mähfäden haben sich auf der Trommel verheddert. 	<ul style="list-style-type: none"> • Mit Silikonspray schmieren • Einen neuen Mähfaden einsetzen (siehe „Auswechseln des Mähfadens“ weiter oben in dieser Anleitung) • Die Mähfäden herausziehen, indem abwechselnd der Anschlagknopf nach unten gedrückt und losgelassen wird • Den Mähfaden von der Trommel ab- und wieder aufwickeln (siehe „Auswechseln des Mähfadens“ weiter oben in dieser Anleitung)
Der Anschlagknopf lässt sich nur schwer drehen	<ul style="list-style-type: none"> • Es hat sich Gras um den Kopf gewickelt oder angesammelt 	<ul style="list-style-type: none"> • Die betroffenen Teile der Maschine reinigen
Es wird Gras um den Schaft des Anbauteils und den Trimmerkopf gewickelt	<ul style="list-style-type: none"> • Es wurde langes Gras dicht am Boden abgeschnitten 	<ul style="list-style-type: none"> • Langes Gras mit einer Abwärtsbewegung schneiden
Das Gerät hält an und lässt sich nicht wieder einschalten.	<ul style="list-style-type: none"> • Der Überlastschutz wurde ausgelöst • Die Netzsicherung ist durchgebrannt • Das Gerät ist defekt 	<ul style="list-style-type: none"> • Warten Sie 10 Minuten, bevor Sie das Gerät wieder einschalten • Prüfen Sie die Sicherung • Wenden Sie sich an Ihren Händler, um auf Beschädigungen prüfen zu lassen

12. Aufbewahrung

- Gerät gründlich säubern, besonders die Kühlluftschlitze.
- Verwenden Sie zum säubern kein Wasser.
- Gerät an einem trockenen und sicheren Ort aufbewahren. Vor unbefugter Benutzung (z.B. durch Kinder) schützen.

13. Entsorgung und Umweltschutz

Sollte dieser Rasentrimmer eines Tages so intensiv genutzt worden sein, dass Sie ersetzt werden muss oder Sie keine Verwendung mehr dafür haben, denken Sie bitte an den Umweltschutz. Elektrogeräte, Zubehör und Verpackung gehören nicht in den normalen Hausmüll, sondern sollen einer umweltgerechten Wiederverwertung gemäß örtlichen Vorschriften zugeführt werden.



Nur für EU-Länder

Werfen Sie Elektrowerkzeuge nicht in den Hausmüll!

Gemäß europäischer Richtlinie 2012/19/EG über Elektro- und Elektronik- Altgeräte und Umsetzung in nationales Recht müssen verbrauchte Elektrowerkzeuge getrennt gesammelt werden und einer umweltgerechten Wiederverwertung zugeführt werden.

Recycling-Alternative zur Rücksendeaufforderung:

Der Eigentümer des Elektrogerätes ist alternativ anstelle Rücksendung zur Mitwirkung bei der sachgerechten Verwertung im Falle der Eigentumsaufgabe verpflichtet. Das Altgerät kann hierfür auch einer Rücknahmestelle überlassen werden, die eine Beseitigung im Sinne der nationalen Kreislaufwirtschafts und Abfallgesetze durchführt. Nicht betroffen sind den Altgeräten beigefügte Zubehörteile und Hilfsmittel ohne Elektrobestandteile.

14. Reparaturdienst

Reparaturen an Elektrowerkzeugen dürfen nur durch eine Elektro-Fachkraft ausgeführt werden. Bitte beschreiben Sie bei der Einsendung zur Reparatur den von Ihnen festgestellten Fehler.

15. Ersatzteile

Falls Sie Zubehör oder Ersatzteile benötigen, wenden Sie sich bitte an unseren Service.

Verwenden Sie für die Arbeit mit diesem Gerät keinerlei Zusatzteile außer denjenigen, die von unserem Unternehmen empfohlen werden. Andernfalls können der Bediener oder in der Nähe befindliche Unbeteiligte ernsthafte Verletzungen erleiden, oder das Gerät kann beschädigt werden.

Bei der Ersatzteilbestellung sollten folgende Angaben gemacht werden:

- Typ des Gerätes
- Artikelnummer des Gerätes

16. Garantiebedingungen

Für dieses Werkzeug leisten wir unabhängig von den Verpflichtungen des Händlers aus dem Kaufvertrag gegenüber dem Endabnehmer wie folgt Garantie:

Die Garantiezeit beträgt 24 Monate und beginnt mit der Übergabe die durch Originalkaufbeleg nachzuweisen ist. Bei kommerziellem Einsatz sowie Verleih reduziert sich die Garantiezeit auf 12 Monate. Ausgenommen von der Garantie sind Verschleißteile, Akkus und Schäden die durch Verwendung falscher Zubehörteile, Reparaturen mit Nichtoriginalteilen, Gewalteinwendungen, Schlag und Bruch sowie mutwillige Motorüberlastung entstanden sind. Garantieaustausch erstreckt sich nur auf defekte Teile, nicht auf komplette Geräte. Garantiereparaturen dürfen nur von autorisierten Werkstätten oder vom Werkskundendienst durchgeführt werden. Bei Fremdeingriff erlischt die Garantie.

Porto, Versand- und Nachfolgekosten gehen zu Lasten des Käufers.

17. EG-Konformitätserklärung

Wir, **Ikra GmbH, Schlesierstraße 36, D-64839 Münster - Germany**, erklären in alleiniger Verantwortung, dass das Produkt **Elektro Freischneider PMES 1000 Primaster**, auf das sich diese Erklärung bezieht, den einschlägigen Sicherheits- und Gesundheitsanforderungen der EG-Richtlinien **2006/42/EG** (Maschinenrichtlinie), **2014/30/EG** (EMV-Richtlinie), **2011/65/EU** (RoHS-Richtlinie) und **2000/14/EG+2005/88/EG** (Geräuschrictlinie) einschließlich Änderungen entspricht. Zur sachgerechten Umsetzung der in den EG-Richtlinien genannten Sicherheits- und Gesundheitsanforderungen wurden folgende Normen und/oder technische Spezifikation(en) herangezogen:

EN 60335-1:2012/A11:2014

EN ISO 11806-1:2011

EN 50636-2-91:2014

EN 62233:2008

EN 60745-1:2009/A11:2010

EN 55014-1:2006/A2:2011; EN 55014-2:1997/A2:2008

EN 61000-3-2:2014; EN 61000-3-3:2013

AFPS GS 2014:01 PAK, EN 50581:2012

gemessener Schalleistungspegel L_{WA} 93,3 dB(A)

garantierter Schalleistungspegel L_{WA} 99,0 dB(A)

Konformitätsbewertungsverfahren nach Anhang V / Richtlinie 2000/14/EG

Das Baujahr ist auf dem Typschild aufgedruckt und zusätzlich anhand der fortlaufenden Seriennummer feststellbar.

Münster, 23.10.2017



Matthias Fiedler, Senior Product Manager Ikra GmbH











Aufbewahrung der technischen Unterlagen:



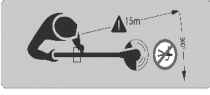

Ikra GmbH, Schlesierstrasse 36, 64839 Münster, Germany

CONTENU	Page
Images	1 - 4
1. SYMBOLES DE SECURITE ET SYMBOLES INTERNATIONAUX	FR-2-3
2. Caractéristiques Techniques	FR-4
3. Conseil général de sécurité	FR-4
4. Objet d'emploi	FR-4
5. Consignes générales de sécurité	FR-5
1) Conseils pour le maniement sûr	
2) Maintenance	
3) Conseils généraux de sécurité	
4) Conseils pour l'utilisation	
6. Assemblage	FR-9
7. PASSER DE COUPE-BORDURES A DEBROUSSILLEUSE	FR-9
8. FONCTIONNEMENT	FR-10
9. LAME	FR-11
10. ENTRETIEN	FR-11
11. DEPANNAGE	FR-12
12. Stockage	FR-12
13. Recyclage et protection de l'environnement	FR-12
14. Service de réparation	FR-12
15. Pièces de rechange	FR-12
16. Conditions de garantie	FR-13
17. Déclaration de Conformité pour la CE	FR-13
Service	

1. SYMBOLES DE SECURITE ET SYMBOLES INTERNATIONAUX

Les symboles de sécurité ainsi que les symboles internationaux et les pictogrammes que porte éventuellement l'appareil sont décrits dans le présent manuel d'instructions. Veuillez lire attentivement le manuel d'instructions afin de vous familiariser avec toutes les indications relatives à la sécurité, au montage, à la mise en service, à l'entretien et à la réparation.

SYMBOLE	SIGNIFICATION
	<p>LISEZ LE MANUEL D'INSTRUCTIONS Le non-respect de conseils d'utilisation et de mesures de sécurité indiqués dans le manuel d'instructions peut entraîner des graves blessures. Veuillez lire le manuel d'instructions avant le démarrage et le fonctionnement de cet appareil.</p>
	<p>Prenez garde aux objets projetés. Tenir le public à bonne distance. MAINTENEZ LES AUTRES PERSONNES A BONNE DISTANCE.</p>
	<p>PORTEZ UNE PROTECTION POUR LA TETE, LES YEUX ET LES OREILLES ATTENTION: Des objets projetés peuvent engendrer de fortes blessures aux yeux et un bruit trop fort peut causer la perte de l'ouïe. Veillez à toujours porter une protection pour les yeux et les oreilles lors de l'utilisation de cet appareil. La chute d'objets peut provoquer de graves blessures à la tête, veillez à toujours porter un protège-tête lors de l'utilisation de cet appareil.</p>
	<p>PORTEZ UNE PROTECTION AUX PIEDS ET METTEZ DES GANTS Portez des bottes résistantes et des gants lors de l'utilisation de cet appareil.</p>
	<p>SYMBOLE D'AVERTISSEMENT Signale un danger, un avertissement ou une raison de prendre des mesures de précaution particulières. Peut être utilisé en même temps que d'autres symboles ou pictogrammes.</p>
	<p>Faire attention aux impulsions de lame.</p>
	<p>Ne pas utiliser de lames de scies circulaires. Danger : L'utilisation de lames de scies circulaires sur les machines portant ce symbole expose l'opérateur à un risque de blessures graves voire mortelles.</p>
	<p>Ecartez des tiers personnes de la zone dangereuse!</p>
	<p>Ne pas laisser cet outil électrique sous la pluie!</p>
	<p>En cas de détérioration ou section du câble retirer immédiatement la prise!</p>
	<p>Attention ! Protection de l'environnement ! Le présent appareil ne peut en aucun cas être éliminé avec les ordures ménagères/déchets. Toujours déposer les appareils usagés dans un centre de collection.</p>

SYMBOLE	SIGNIFICATION
	FREQUENCE DE ROTATION MAXIMALE Fréquence de rotation maximale de l'unité de coupe. L'appareil ne peut être utilisé à une fréquence de rotation supérieure.
	Classe de protection II
	Indique que cet appareil électrique est conforme aux directives de la Communauté européenne.
	Niveau sonore garanti L_{WA} 99 dB(A)

Débroussailleuse électrique

2. Caractéristiques Techniques

Modèle	PMES 1000 Primaster	
Tension nominale	V~	230
Fréquence nominale	Hz	50
Puissance	W	1000
Vitesse à vide	min ⁻¹	7000
Largeur de coupe (Lame de coupe)	cm	23
Largeur de coupe (Fil nylon)	cm	37
Épaisseur de fil	mm	2,0
Réserve de fil	m	2 x 3,5
Système avance fil	semi-automatique	
Poids	kg	4,73
Niveau de pression acoustique *	dB(A)	92 [K 3,0 dB(A)]
Vibration *	m/s ²	5,12 [K 1,5 m/s ²]

* selon EN ISO 11806

Nous nous réservons le droit de procéder à des modifications techniques dans le cadre du perfectionnement permanent de nos produits.

Catégorie de protection: II 

Les appareils sont construits selon les prescriptions conformément à EN 60335-1 et EN ISO 11806 et sont entièrement conformes aux prescriptions de la loi sur la sécurité de la production.

3. Conseil général de sécurité

Les indications relatives aux émissions sonores de bruit sont conformes à la loi sur la sécurité de produit (ProdSG), voire à la Directive Machines de l'Union Européenne: le niveau de pression acoustique au lieu de travail peut dépasser 80 dB (A). Dans ce cas il convient de prévoir des mesures de protection acoustique pour l'opérateur (par ex. port de protège-oreilles).

Attention: protection contre le bruit! Avant la mise en marche, informez-vous des prescriptions locales.



Attention: En utilisant des outils électriques il faut observer les règles fondamentales de sécurité suivantes pour vous protéger contre l'électrocution, d'éventuelles blessures et tous risques d'incendie. Veuillez lire et observer tous ces instructions avant d'utiliser cet outil électrique. Conservez les règles de sécurité à une place sûre.

Les machines sont construites suivant de technique et selon les règles de sécurité en vigueur. Cependant, leur emploi peut représenter un danger pour l'utilisateur ou des tiers et entraîner un préjudice pour la machine ou d'autres valeurs matérielles.

Employer uniquement la machine en état technique impeccable, conformément à son objet en ayant con-

science de la sécurité et des dangers et en respectant l'instruction d'emploi! Éliminer (ou faire éliminer) notamment toute panne pouvant nuire à la sécurité.

Il est indispensable de lire et d'étudier la notice d'emploi avant la première mise en service. Respecter impérativement les prescriptions et les avertissements de sécurité. La non-observation des règles de sécurité énumérées ci-après peut entraîner des conséquences graves, voire même fatales. Respecter impérativement les directives de sécurité établies pour prévenir les accidents. Avant la première utilisation familiarisez-vous avec la machine.

4. Objet d'emploi

Les machines sont exclusivement prévues pour couper les bordures de pelouses. Un autre emploi ou un dérogatif, comme par ex. la coupe de buissons ou haies ou la tonte de pelouses en surface importante n'est pas considéré comme conforme. Le fabricant/fournisseur décline toute responsabilité pour les dommages qui en résultent. L'utilisateur en portera tous les risques et périls.

Font également partie d'un emploi conforme le respect des instructions d'utilisation et le respect des conditions d'inspection, de maintenance et de sécurité.

Conserver en permanence les instructions d'utilisation sur le lieu d'emploi de la machine.

5. Consignes générales de sécurité

Attention! Veuillez lire la totalité des consignes. Tout manquement à l'observation des consignes énumérées ci-dessous peut provoquer une électrocution, un incendie et/ou des blessures graves. Le terme « outil électrique » employé ci-après se rapporte à des outils électriques fonctionnant sur secteur (équipés d'un câble secteur) et à des outils électriques fonctionnant sur accumulateur (non équipés d'un câble secteur).

CONSERVEZ SOIGNEUSEMENT CES CONSIGNES.

1) Lieu de travail

- a) Maintenez votre espace de travail propre et rangé. Des espaces de travail désordonnés et mal éclairés peuvent conduire à des accidents.
- b) N'utilisez pas l'appareil dans un environnement présentant des risques d'explosion dans lequel se trouvent des liquides, des gaz ou des poussières. *Les outils électriques produisent des étincelles pouvant enflammer les poussières et vapeurs.*
- c) Tenez les enfants et toute autre personne à l'écart pendant l'utilisation de l'outil électrique. *En cas de distraction, vous pourriez perdre le contrôle de l'appareil.*

2) Sécurité électrique

- a) La fiche de raccordement de l'appareil doit s'insérer dans la prise de courant. La fiche ne doit d'aucune façon être modifiée. N'utilisez pas d'adaptateur avec les appareils dotés d'une protection par mise à la terre. *Les fiches non modifiées et les prises de courant adaptées réduisent le risque d'électrocution.*
- b) Évitez tout contact physique avec les surfaces reliées à la terre comme tuyauteries, chauffages, cuisinières et réfrigérateurs. *Si votre corps est relié à la terre, le risque d'électrocution est plus important.*
- c) Tenez l'appareil éloigné de la pluie. *La pénétration d'eau dans un appareil électrique augmente le risque d'électrocution.*

d) N'utilisez pas le câble pour un usage qui n'est pas le sien: pour porter, suspendre l'appareil ou retirer la fiche de la prise. Tenez le câble éloigné des sources de chaleur, des huiles, des bords tranchant ou des parties mobiles de l'appareil. Les câbles endommagés ou emmêlés augmentent le risque d'électrocution.

e) Lorsque vous travaillez en extérieur avec un outil électrique, n'utilisez que les câbles de rallonge autorisés pour l'utilisation extérieure. *L'utilisation d'un câble de rallonge autorisé pour l'extérieur réduit le risque d'électrocution.*

3) Sécurité des personnes

- a) Soyez concentré, prêtez attention à ce que vous faites et soyez prudent en utilisant votre outil électrique. N'employez pas l'appareil lorsque vous êtes fatigué ou sous l'influence de drogues, d'alcool ou de médicaments. *Un moment d'inattention pendant l'utilisation de l'appareil peut causer de sérieuses blessures.*
- b) Portez toujours votre équipement de protection individuelle et vos lunettes. *Le port d'un équipement de protection individuelle comme un masque anti-poussière, des chaussures de sécurité antidérapantes, un casque ou un protège-ouïe, selon le type d'outil électrique que vous utilisez, réduit le risque de blessure.*
- c) Évitez la mise en marche involontaire. Assurez-vous que le commutateur est en position « OFF » avant d'introduire la fiche dans la prise. *Si vous avez le doigt placé sur le commutateur lorsque vous portez l'appareil ou si l'appareil est enclenché lorsque vous le raccordez à l'alimentation électrique, ceci peut causer des accidents.*
- d) Éloignez les outils de réglage ou les clés à vis avant de mettre l'appareil en marche. *Tout outil ou clé se trouvant dans une partie pivotante de l'appareil peut causer des blessures.*
- e) Ne vous surestimez pas. Veillez à adopter une position sûre et à toujours garder votre équilibre. *Vous pourrez ainsi mieux contrôler l'appareil en cas de*

situations inattendues.

f) Adoptez une tenue appropriée. Ne portez pas de vêtements amples ni de bijoux. Tenez vos cheveux, vos vêtements et vos gants éloignés des parties mobiles. Des vêtements amples, des bijoux ou de longs cheveux peuvent se prendre dans les parties mobiles.

g) Si un système d'aspiration ou de collecte peut être monté sur l'appareil, assurez-vous qu'il est bien fixé et correctement utilisé. L'utilisation de ces accessoires réduit les risques liés à la poussière.

4) Manipulation et utilisation appropriées des outils électriques

a) Ne surchargez pas l'appareil. Utilisez l'outil électrique adapté à votre tâche. Vous travaillerez mieux et serez plus en sécurité dans votre environnement de travail si vous utilisez l'outil électrique adéquat.

b) N'utilisez pas d'outil électrique dont le commutateur est défectueux. Un outil électrique ne pouvant plus s'allumer ni s'éteindre est dangereux et doit être réparé.

c) Retirez la prise de la fiche avant de procéder aux réglages de l'appareil, de changer les accessoires ou de déposer l'appareil. Cette mesure de précaution empêche la mise en marche involontaire de l'appareil.

d) Tenez les outils électriques non utilisés hors de la portée des enfants. Empêcher toute personne qui ne se sentirait pas à l'aise ou qui n'aurait pas lu ces instructions d'utiliser l'appareil. Les outils électriques sont dangereux lorsqu'ils sont utilisés par des personnes non expérimentées.

e) Entretenez l'appareil avec soin. Assurez-vous que les parties mobiles de l'appareil fonctionnent parfaitement et ne coincent pas, que des parties ne sont pas cassées ou endommagées afin de ne pas entraver le fonctionnement de l'appareil. Faites réparer les pièces endommagées avant d'utiliser l'appareil. De nombreux accidents sont provoqués par une

mauvaise maintenance des outils électriques.

f) Maintenez les outils coupants aiguisés et propres. Les outils tranchants entretenus avec soin et à l'arête coupante se coincent moins et sont plus faciles à manier.

g) Utilisez les outils électriques, les accessoires, les outils de rechange etc. conformément aux présentes instructions et de façon conforme à ce qui est prescrit pour ce type d'appareil. Tenez compte des conditions de travail et de l'activité à accomplir. L'utilisation d'outils électriques pour d'autres applications que celles prévues peuvent occasionner des situations dangereuses.

5) Service

a) Ne faites réparer l'appareil que par du personnel spécialisé installant uniquement des pièces de rechange originales. La sécurité de l'appareil sera ainsi garantie.

4. Avis de sécurité

A. Conseils généraux de sécurité

- 1. La grande vitesse de l'outil de coupe et l'alimentation électrique comportent des risques particuliers. Le travail avec le coupe-bordures nécessite donc des précautions de sécurité particulières.**
- 2. Retirez le connecteur de la prise avant d'effectuer tous travaux sur la machine (nettoyage, transport ...). Toujours débrancher le coupe-bordures avant de le laisser sans surveillance. Toujours éteindre l'appareil et retirer la fiche avant le réglage ou le nettoyage ou avant de contrôler si le câble est noué ou endommagé.**
- 3. Se faire montrer le maniement sûr du coupe-bordures par le vendeur ou par une personne compétente.**
- 4. Les mineurs ne sont pas autorisés à manier le coupe-bordures. Ne confier (prêter) le coupe-bordures qu'à des personnes qui se sont déjà familiarisées avec son utilisation. Dans tous les cas, toujours y joindre la notice d'emploi! Les adolescents de moins de 16 ans ne sont pas autorisés à utiliser l'appareil.**

5. L'utilisateur est responsable vis-à-vis de tiers dans le rayon d'utilisation de l'appareil.
 6. Ne permettez jamais aux enfants de se servir de l'appareil électrique.
 7. N'utilisez l'appareil qu'à la lumière du jour ou sous une lumière artificielle fournissant une clarté suffisante.
 8. Avant chaque utilisation, vérifiez que toutes les pièces de l'appareil sont bien fixées et en parfait état. Ne commencez votre travail qu'après avoir procédé aux réparations ou à tous les réglages correspondants.
 9. N'essayez jamais d'utiliser une machine incomplète ou ayant subi une transformation non auto-risée.
 10. Pour travailler avec un coupe-bordures, il est indispensable d'être bien reposé et en bonne santé, c'est-à-dire en bonne condition physique et mentale. Faire des pauses à temps! Ne pas travailler sous l'influence de l'alcool ou des drogues.
 11. Ne modifier votre coupe-bordures en aucune manière, vous risquez de compromettre votre sécurité. En cas de dommages causés par l'utilisation non conforme aux prescriptions ou par des modifications techniques, la Société décline toute responsabilité.
 12. Ne pas utiliser le coupe-bordures si des personnes, notamment des enfants ou des animaux domestiques se trouvent à proximité.
 13. A part l'utilisateur, ni les personnes (enfants !) ni les animaux ne doivent se trouver dans un rayon de 15 m autour de l'appareil étant donné que la tête de coupe rotative peut projeter des pierres, objets, ... etc.
- B. Conseils pour l'utilisation**
14. Utiliser le coupe-bordures exclusivement pour couper l'herbe et la mauveuse herbe près des murs, sous les clôtures, autour des arbres et des poteaux, le long des escaliers, des chemins de dalles et des terrasses, sous les buissons et les haies, sur les pentes escarpées, entre les dalles ou travaux similaires.
- C. Conseils pour le maniement sûr**
15. La prise électrique doit être pourvue d'un disjoncteur à courant de défaut ou il faut intercaler un tel disjoncteur lors du branchement électrique. Pour tous renseignements complémentaires, contacter un électricien. Pour un emploi sûr il est conseillé d'alimenter la machine par l'intermédiaire d'un dispositif protecteur à courant de défaut (RCD) de moins de 30 mA.
 16. Avant chaque utilisation, vérifiez que le coupe-bordures soit en parfait état de fonctionnement et conforme aux prescriptions et aux règles de sécurité. Le cordon d'alimentation, la rallonge électrique, la fiche électrique, le commutateur et la tête de coupe doivent notamment faire l'objet d'un contrôle
 17. Avant l'emploi, vérifiez si le câble de branchement et la rallonge présentent des dommages ou des signes de vieillissement. Ne pas employer le coupe-bordures si les câbles sont endommagés ou usés.
 18. Si le câble est endommagé durant l'emploi, il faut retirer immédiatement le câble du secteur. **NE PAS TOUCHER AU CÂBLE AVANT DE L'AVOIR RETIRÉ** de la prise.
 19. Attention! Danger! L'outil de coupe continue à tourner pendant un certain temps, après l'arrêt du moteur. Risque de blessures aux doigts et aux pieds!
 20. La tension principale domestique doit correspondre aux informations relatives à la tension principale dans les données techniques; ne pas utiliser une autre tension d'alimentation.
 21. N'utiliser que des rallonges électriques prévues pour être utilisées en extérieur - section transversale minimale d'1,5mm². Toujours rembobiner complètement le tambour de câble.
 22. Sécuriser la rallonge électrique dans le passe-câbles.
 23. Ne pas utiliser des cordons d'alimentation, des rallonges électriques, des prises, des fiches électriques et des têtes de coupe endommagés.
 24. Mettez uniquement le moteur en marche lorsque les mains et les pieds sont éloi-

- gnés de l'outil de coupe.
25. Tout appareil utilisé pour couper le fil représente un risque de blessure.
 26. Malgré les mesures de protection techniques et supplémentaires, il y a toujours un risque avec ces machines.
 27. Maintenir les poignées propres et sèches.
 28. Retirer les corps étrangers de la zone de travail.
 29. Ne pas laisser cet appareil sans surveillance.
 30. Respecter les réglementations relatives à la prévention des accidents.
 31. Porter des lunettes de protection ou une autre protection pour les yeux, des chaussures compactes avec semelle antidérapante, des vêtements près du corps et des protège-oreilles insonorisants.
 32. Toute négligence d'emploi peut provoquer des blessures aux pieds et aux mains en raison des éléments rotatifs de coupe.
 33. Toujours tenir fermement l'appareil avec les deux mains sur les poignées. Veiller à toujours avoir un bon équilibre sur vos deux pieds.
 34. Travailler calmement, de manière bien réfléchie et seulement dans de bonnes conditions de visibilité et d'éclairage; veiller à ne mettre personne en danger! Travailler avec prudence !
 35. Poser la rallonge électrique de telle sorte qu'elle ne soit pas endommagée et ne présente pas de risque de trébuchement.
 36. Laisser la rallonge électrique à l'écart des bords coupants, des objets pointus ou effilés et veiller à ne pas l'écraser, par exemple, dans des fentes de portes ou des ouvertures de fenêtres.
 37. Lors de la mise en marche du coupe-herbe, le capot protecteur doit être orienté en direction du corps de l'opérateur.
 38. Ne pas tirer sur le cordon pour déconnecter la fiche de la prise électrique, mais saisir la fiche électrique.
 39. Prendre des précautions particulières dans des terrains difficiles, à végétation dense!
 40. Ne pas laisser le coupe-bordures en plein air sous la pluie.
 41. Ne pas couper de l'herbe mouillée! Ne pas utiliser le coupe-bordures sous la pluie.
 42. Tenir la rallonge électrique de telle sorte que le cordon de coupe rotatif ne puisse pas la toucher.
 43. Pour un transport du coupe-bordures de courte durée, par exemple à un autre emplacement de travail : Relâcher le commutateur, tirer la prise!
 44. Attention, on risque de glisser sur terrains en pente ou irréguliers!
 45. Sur terrains en pente, ne faucher qu'en direction oblique par rapport à la pente, attention en tournant!
 46. Se méfier des souches d'arbres et des racines, ils risquent de vous faire trébucher!
 47. Dégager l'herbe de la tête de coupe à des intervalles réguliers.
 48. Vérifier l'état de la tête de coupe à intervalles réguliers et immédiatement si son comportement change (vibrations, bruits): Couper le moteur, maintenir très fermement le coupe-bordures. Freiner la tête de coupe jusqu'à ce qu'elle soit à l'arrêt en appuyant le coupe-bordures contre le sol, puis débrancher la fiche électrique. Vérifier la tête de coupe, faire attention aux fissures superficielles.
 49. Attention! Mettez l'appareil à la position normale de travail avant de la mise en marche.
 50. Remplacer immédiatement la tête de coupe endommagée, même en cas de fissures superficielles minimales. Ne pas réparer une tête de coupe endommagée.
 51. Avant l'interruption ou la fin du travail: Déconnecter la fiche électrique! Maintenance du coupe-bordures (la fiche électrique étant déconnectée!): N'effectuer que les interventions de maintenance décrites dans la notice d'emploi. Pour toute intervention sortant de ce cadre, s'adresser à un service après-vente.
 52. Nettoyer les orifices de refroidissement du carter moteur, si nécessaire.
 53. Employer exclusivement les pièces dé-

tachées d'origine.

54. Nettoyer les pièces en matière plastique au moyen d'un torchon humide. Les détergents puissants peuvent attaquer la matière plastique.

55. Ne pas pulvériser d'eau sur le coupe-bordures !

56. Le nettoyage et l'entretien ne doivent pas être réalisés par des enfants.

57. Ranger le coupe-bordures en toute sécurité dans un emplacement sec.

Instructions importantes pour ne pas perdre le droit à la garantie :

- Gardez les orifices de refroidissement moteur toujours propre.
- N'appuyez pas la tête de coupe tournante sur le sol afin d'éviter la surchauffe du moteur.
- Ne frappez pas la tête tournante par terre pour ne pas courir le risque de déséquilibrer l'axe du moteur.

6. Assemblage



AVERTISSEMENT: Ne pas toucher immédiatement la tête d'engrenage lorsque le produit est utilisé pendant une longue période, la tête d'engrenage pourrait vous brûler.

Bandoulière (Fig. 2)

Une bandoulière (63) est fournie pour votre confort. Simplement fixer l'attache de la bandoulière sur le crochet situé devant le corps de boîtier gauche (68).

Fixer l'accessoire à l'axe supérieur (Fig. 3)

1. Le coupleur (25) relie l'accessoire à l'axe supérieur. Suivre ces étapes pour relier l'accessoire à l'axe supérieur.
2. Desserrer l'écrou papillon (24) en le tournant dans le sens contraire des aiguilles d'une montre.
3. Retirer l'embout de l'axe supérieur (17).
4. Aligner le bouton avec la rainure guide sur l'axe supérieur.
5. Faire glisser l'arbre inférieur (28) dans le tube supérieur (17) jusqu'à ce qu'il se bloque en place.

Remarque: Si le bouton ne sort pas complètement du trou de positionnement, l'arbre supérieur (17) n'est pas bloqué. Faire légèrement tourner l'arbre inférieur jusqu'à ce que le bouton se bloque en place.

6. Serrer l'écrou papillon (24) en le tournant dans le sens des aiguilles d'une montre.

Remarque: Pendant le fonctionnement, vérifier régulièrement l'écrou papillon (24) et le resserrer si nécessaire.

Retirer l'accessoire de l'axe supérieur (Fig. 3)

Retirer les arbres supérieur et inférieur pour les ranger ou pour changer d'accessoire. Suivre ces étapes pour retirer l'accessoire de l'axe supérieur.

1. Relâcher le déclencheur (13) et laisser le coupe-bordures s'arrêter.
2. Débrancher la débroussailleuse.

3. Desserrer l'écrou papillon (24) en le tournant dans le sens contraire des aiguilles d'une montre.
4. Appuyer sur le bouton tout en retirant l'accessoire.

Fixer la poignée avant (Fig. 4)

Suivre ces étapes pour fixer la poignée avant:

1. Presser la poignée avant (58) sur l'axe supérieur.
2. Placer la poignée avant le long de l'axe supérieur dans une position permettant un fonctionnement confortable.
3. Faire glisser le boulon (19) dans le trou de la poignée de protection (18) et la poignée avant.
4. Faire glisser le boulon (57) dans le trou du boulon (19) et bien serrer.

Ajuster la poignée avant (Fig. 5)

1. Desserrer le bouton à ouverture rapide (56) en le tournant comme sur la Fig.5.
2. Ajuster la seconde poignée.
3. Serrer le bouton à ouverture rapide (56) en le tournant comme sur la Fig.5.

Remarque: Pendant le fonctionnement, vérifier régulièrement le bouton à ouverture rapide (56) et le resserrer si nécessaire.

Fixer la protection (Fig. 6 + 7)

Suivre ces étapes pour fixer la protection:

1. Fixer la protection (43) à la tête d'engrenage (44).
2. Installer les trois vis (29) du dessus de la protection (43) jusqu'à la tête d'engrenage (44).

FIXER LA PROTECTION DE SECURITE (Fig. 6 + 7)

Suivre ces étapes pour fixer la protection de la débroussailleuse:

1. Fixer le couvre-lame (31) au support de montage (46).
2. Installer deux vis (47) à partir du dessus du support de montage jusqu'au couvre-lame et dans les plaques de montage fileté (30).
3. Fixer la protection du coupe-bordures (32) au couvre-lame (31).

7. PASSER DE COUPE-BORDURES A DEBROUSSAILLEUSE (Abb. 6)

RETIRER LA TÊTE DE COUPE

- Aligner la fente de la rondelle bombée supérieure avec le trou de la tête d'engrenage (43). Placer une goupille de retenue dans la fente de la rondelle bombée supérieure et le trou de la tête d'engrenage.
- Retirer la tête de coupe (42) en la tournant dans le sens horaire. **Attention :** Filetage à gauche !
- Retirer la rondelle bombée supérieure de l'arbre de transmission et la conserver pour l'installation de la lame.
- Retirer la protection du coupe-bordures.

Remarque: Ranger ensemble les pièces de la tête de coupe pour utilisation future.

INSTALLER LA LAME

- Placer la rondelle bombée supérieure au-dessus de l'arbre de transmission avec le côté creux face au

couvre-lame.

- Centrer la lame au-dessus de la rondelle supérieure en veillant à ce que la lame repose à plat. Installer la rondelle creuse (76) avec le centre surélevé à l'écart de la lame. Installer l'écrou de lame (77). La lame (75) tourne dans le sens contraire des aiguilles d'une montre par rapport à la position de l'opérateur.
- Placer la goupille de retenue dans la fente de la rondelle bombée supérieure et dans le trou de la tête d'engrenage
- A l'aide d'une clé 19 mm, tourner l'écrou de lame dans le sens contraire des aiguilles d'une montre.
- Bien serrer l'écrou.
- Installer la protection de la débroussailleuse.

PASSER DE DEBROUSSAILLEUSE A COUPE-BORDURES - RETIRER LA LAME

- Placer la goupille de retenue dans la fente de la rondelle bombée supérieure et dans la tête d'engrenage. Tourner l'écrou de lame dans le sens des aiguilles d'une montre pour le retirer.
- Retirer la rondelle creuse et la lame.
- Retirer la rondelle bombée supérieure de l'arbre de transmission et la conserver pour l'installation de la tête de coupe.
- Retirer la protection de la débroussailleuse.

Remarque: Ranger ensemble les pièces de la débroussailleuse pour utilisation future.

INSTALLER LA TÊTE DE COUPE

- Installer la rondelle bombée supérieure sur l'arbre de transmission avec le côté creux face à la tête d'engrenage.
- Placer la goupille de retenue dans la fente de la rondelle bombée supérieure et dans la tête d'engrenage.
- Remonter la tête de coupe (42) en la serrant dans le sens anti-horaire. **Attention :** Filetage à gauche !
- Installer la protection du coupe-bordures.

8. FONCTIONNEMENT



AVERTISSEMENT: Pendant son utilisation, le produit peut projeter des objets et blesser l'opérateur ou les observateurs. Toujours porter des lunettes de protection appropriées, des bottes, des gants et un pantalon long et épais pendant l'utilisation du produit.

DEMARRER ET ARRÊTER LE COUPE-BORDURES (Fig. 1)

La machine est dotée d'un dispositif de réglage de la vitesse de rotation qui active le fonctionnement à plein régime quelques secondes après un démarrage en douceur (4 000 min-1).

- Pour démarrer le coupe-bordures; appuyer sur le bouton de verrouillage (16) puis appuyer sur le déclencheur (13). Relâcher le bouton de verrouillage une fois le moteur démarré.
- Pour arrêter le coupe-bordures: Relâcher le déclencheur.

UTILISER LE COUPE-BORDURES

Suivre ces étapes pour utiliser le coupe-bordures. Brancher le câble du coupe-bordures dans une rallonge appropriée à une utilisation en extérieur. Se reporter à la partie „Règles de sécurité électrique“ de ce manuel.

- Passer la bandoulière (3) sur votre épaule côté opposé à l'appareil. Ajuster la bandoulière pour plus de confort.
- Tenir l'appareil avec la main droite sur le déclencheur et la main gauche sur la poignée avant.

Remarque: Tenir fermement l'appareil avec les deux mains pendant son utilisation.

- Placer le coupe-bordures à côté de vous avec le moteur derrière vous.
- Appuyer sur le bouton de verrouillage puis sur le déclencheur pour démarrer le coupe-bordures.
- Le coupe-bordures accumule une vitesse constante.
- Couper l'herbe et les broussailles avec un mouvement de droite à gauche et parallèle au sol.

Remarque: Pour éteindre le coupe-bordures, relâcher simplement le déclencheur.



AVERTISSEMENT: Après avoir éteint l'appareil, les éléments de coupe continueront à tourner pendant quelques secondes. Faire attention jusqu'à ce que le fil s'arrête complètement.

CONSEILS DE COUPE

- Inspecter et dégager la zone pour retirer les pierres, verres brisés ou câbles pouvant être projetés ou se coincer autour du fil de coupe. Ne couper que lorsque l'herbe ou les broussailles sont sèches. Maintenir une ligne de coupe parallèle au sol.
- Couper l'herbe ou les mauvaises herbes de plus de 20 cm à partir du dessus jusqu'en bas en petites quantités. Cela permettra d'éviter que l'herbe s'enroule autour de la tête du coupe-bordures, ce qui pourrait entraîner des dégâts pour cause de surchauffe. Si l'herbe s'enroule autour de la tête du coupe-bordures, arrêter l'appareil, le débrancher et retirer l'herbe.
- Bouger doucement le coupe-bordures dans et en-dehors de la zone de coupe en le gardant à la hauteur de taille voulue. Utiliser le bout du fil pour couper. Ne pas forcer la position du coupe-bordures dans l'herbe non-coupée.
- Faire sortir le fil après chaque utilisation pour l'empêcher de se rétracter dans la tête de coupe.
- Le bout du fil s'use à force de l'utiliser; cela réduit la distance de coupe. Si vous n'avancez pas le fil de façon périodique, il s'usera jusqu'à l'œillet. Lorsque le coupe-bordures s'arrête, le fil a tendance à se relâcher et peut se rétracter dans l'assemblage de la tête du coupe-bordures. Si cela se produit, débrancher le coupe-bordures, retirer la bobine, faire sortir le fil par les œillets et remonter la bobine.
- Éviter de heurter des objets avec le fil, comme du béton ou des clôtures métalliques, car cela favorise l'usure.
- Ne jamais amener la tête du coupe-bordures au sol lors de la coupe.

AVANCER LE FIL DE COUPE

Suivre ces étapes pour avancer automatiquement le fil de coupe:

- Appuyer légèrement sur le bouton-poussoir pendant que le moteur tourne. Ne pas maintenir le bouton-poussoir enfoncé.

Remarque: La lame de coupe du fil sur la protection de sécurité coupera le fil à la bonne longueur.

Remarque: Pour éviter d'emmêler le fil, appuyer une seule fois pour rallonger le fil. Si davantage de fil est nécessaire, attendre quelques secondes avant d'appuyer de nouveau sur le bouton-poussoir. Maintenir le fil à une longueur proche du diamètre complet de coupe.

UTILISER LA DEBROUSAILLEUSE

Tenir la débroussailleuse avec la main droite sur la poignée de déclenchement et la main gauche sur la poignée gauche. Tenir fermement l'appareil avec les deux mains pendant son utilisation. La débroussailleuse doit être tenue dans une position confortable avec la poignée de déclenchement au niveau de la taille. Maintenir votre prise et votre équilibre. Se positionner de façon à ne pas être déséquilibré par le retour de la lame de coupe. Ajuster la bandoulière afin de positionner la débroussailleuse à un niveau confortable et pour veiller à ce que la bandoulière réduise les risques d'entrer en contact avec la lame. Faire très attention en utilisant la lame avec cet appareil. La lame risque de ricocher si elle entre en contact avec des choses qu'elle ne peut pas couper. Ce genre de contact peut arrêter momentanément la lame avant qu'elle ne „ricoché“. Cette réaction peut être suffisamment violente pour faire perdre le contrôle de l'appareil à l'opérateur. Un ricochet de lame peut se produire sans prévenir si la lame se décroche ou se bloque. Cela est plus susceptible de se produire lorsqu'il est difficile de voir les matériaux en train d'être coupés. Pour des questions de facilité et sécurité, approcher les mauvaises herbes de droite à gauche. Si la lame heurte un objet imprévu ou du bois, cela peut réduire la force du ricochet.

9. LAME

La lame est seulement adaptée aux mauvaises herbes et plantes grimpantes. Une fois la lame émoussée, elle peut être inversée pour prolonger sa durée de vie. Ne pas aiguiser la lame.



AVERTISSEMENT: Faire très attention lors de l'utilisation de lames pour veiller à les utiliser en toute sécurité. Lire les informations de sécurité quant à l'utilisation de la lame, se rapporter à la partie „Règles spécifiques de sécurité pour l'utilisation de la lame et de la débroussailleuse“ de ce manuel.

- Toujours tenir fermement l'appareil avec les deux mains. Bien tenir les deux poignées.
- Maintenir votre prise et votre équilibre. Se positionner de façon à ne pas être déséquilibré par le retour de la lame de coupe.
- Inspecter et dégager la zone de tout objet caché (ver-

re, pierres, béton, clôture, câbles, bois, métal, etc.)

- Ne jamais utiliser de lame à proximité des sentiers, clôtures, poteaux, bâtiments ou autres objets inamovibles.
- Ne jamais utiliser la lame après avoir heurté un objet dur sans commencer par l'inspecter. Ne pas l'utiliser si des dégâts sont détectés.
- Cet appareil s'utilise comme une faux, coupant de droite à gauche et en balayant d'un côté à l'autre.

10. ENTRETIEN

L'entretien nécessite une grande vigilance et des grandes connaissances. Cela doit seulement être effectué par un technicien de service qualifié. Pour l'entretien, nous vous recommandons de rapporter le produit dans votre CENTRE DE SERVICE AUTORISÉ pour réparations. Lors de l'entretien, n'utiliser que des pièces de rechange identiques.

11. DEPANNAGE		
PROBLEME	CAUSE	POSSIBLE SOLUTION
Le fil n'avance pas lorsque j'appuie sur le bouton	<ul style="list-style-type: none"> • Le fil est soudé à lui-même • Pas suffisamment de fil sur la bobine • Le fil est trop usé/court. • Le fil est emmêlé dans la bobine. 	<ul style="list-style-type: none"> • Lubrifier avec un spray silicone • Installer davantage de fil (se rapporter à la partie „Remplacer le fil de coupe“ de ce manuel) • Tirer sur les fils tout en appuyant et relâchant le bouton-poussoir • Retirer le fil de la bobine et rembobiner (se rapporter à la partie „Remplacer le fil de coupe“ de ce manuel)
La tête est dure à tourner	<ul style="list-style-type: none"> • Herbe autour ou accumulation d'herbe au niveau de la tête 	<ul style="list-style-type: none"> • Nettoyer les pièces concernées de la machine
De l'herbe s'enroule autour de l'arbre de l'accessoire et de la tête du coupe-bordures	<ul style="list-style-type: none"> • Couper les herbes hautes au niveau du sol 	<ul style="list-style-type: none"> • Couper les herbes hautes de haut en bas
L'appareil s'arrête et ne redémarre pas.	<ul style="list-style-type: none"> • Protection contre la surcharge activée • Fusible grillé au niveau de l'alimentation principale • Défaillance de l'appareil 	<ul style="list-style-type: none"> • Attendre 10 minutes avant de redémarrer • Vérifier le fusible • Contacter le revendeur pour vérifier les dégâts

12. Stockage

- Nettoyer l'appareil à fond, tout particulièrement les orifices de refroidissement moteur.
- Ne jamais utiliser d'eau pour le nettoyage.
- Conserver l'appareil à un endroit sec et sûr. Le mettre à l'abri de toute utilisation non autorisée (par exemple hors de portée des enfants).

13. Recyclage et protection de l'environnement

Une fois l'appareil hors d'état, procédez à son élimination conformément aux dispositions. Débranchez le câble secteur afin d'éviter toute utilisation abusive. Ne jetez pas l'appareil avec les ordures ménagères. Dans un but de protection de l'environnement, remettez-le à un centre de collecte spécialisé dans les appareils électriques. Votre commune se fera un plaisir de vous fournir les adresses et horaires d'ouverture correspondants. Remettez également les matériaux d'emballage et accessoires usés aux centres de collecte prévus.



Uniquement en ce qui concerne les pays de l'UE

Ne jetez pas les outils électriques avec les ordures ménagères !

Conformément à la directive européenne 2012/19/CE sur les anciens appareils électriques et électroniques et à la mise en oeuvre de la législation nationale, les outils électriques usés doivent être triés à part et remis à un centre de recyclage.

Alternative de recyclage aux exigences de retour:

Au lieu d'un renvoi, le propriétaire de l'appareil électrique est tenu d'assurer une valorisation. L'ancien appareil peut à ces fins être confié à un centre de reprise qui se chargera de son élimination conformément aux lois nationales sur le recyclage et les déchets. Ne sont pas concernés les accessoires joints aux anciens appareils et les consommables sans composants électriques.

14. Service de réparation

Les réparations des outils électriques devront être uniquement effectuées par un électricien spécialisé. Veuillez décrire l'erreur constatée lorsque vous envoyez l'appareil en réparation.

15. Pièces de rechange

Si vous avez besoin d'accessoires ou de pièces de rechange, veuillez vous adresser à notre service après-vente.

N'utilisez pour travailler avec cet appareil que des pièces

supplémentaires recommandées par notre entreprise. Dans le cas contraire, l'utilisateur ou des personnes se trouvant à proximité pourraient subir de graves blessures et l'appareil pourrait être endommagé.

Lors de la commande de pièces de rechange, les indications suivantes doivent être fournies:

- Type de l'appareil
- Référence de l'appareil

16. Conditions de garantie

Indépendamment des obligations ressortant du contrat de vente conclu par le fournisseur avec le consommateur final, nous accordons pour cet appareil la garantie suivante:

La période de garantie est de 36 mois et entre en vigueur à la remise de l'outil qui sera justifiée par présentation du bon d'achat original. En cas d'utilisation commerciale ou de location, la période de garantie se limite à 12 mois. Les pièces d'usure, les accus et les dommages dus à l'utilisation de pièces non conformes, à des réparations effectuées avec des pièces non originales, à l'exercice de la force, à des coups, une destruction ou une surcharge intentionnelle du moteur sont exclus de la garantie. Les échanges sous garantie ne concernent que les pièces défectueuses et non les appareils complets. Les réparations sous garantie ne peuvent être effectuées que par des ateliers autorisés ou par le service après-vente de l'usine.

La garantie s'éteint en cas d'intervention étrangère au fournisseur agréé.

Les frais de port, d'expédition et autres frais annexes sont à la charge du client.

17. Déclaration de Conformité pour la CE

Nous, **Ikra GmbH, Schlesier Straße 36, D-64839 Münster**, déclarons sous notre seule responsabilité que le produit **Débroussailleuse électrique PMES 1000 Primaster**, faisant l'objet de la déclaration sont conformes aux prescriptions fondamentales en matière de sécurité et de santé stipulées dans les Directives de la **2006/42/CE** (directive relative aux machines), **2014/30/CE** (directive EMV), **2011/65/EU** (directive RoHS) et **2000/14/CE + 2005/88/EG** (directives en matière de bruit) modifications incluses. Pour mettre en pratique dans les règles de l'art les prescriptions en matière de sécurité et de santé stipulées dans les Directives de la CEE, il a été tenu compte des normes et/ou des spécifications techniques suivantes:

EN 60335-1:2012/A11:2014

EN ISO 11806-1:2011

EN 50636-2-91:2014

EN 62233:2008

EN 60745-1:2009/A11:2010

EN 55014-1:2006/A2:2011; EN 55014-2:1997/A2:2008

EN 61000-3-2:2014; EN 61000-3-3:2013

AfPS GS 2014:01 PAK, EN 50581:2012

Niveau sonore mesuré L_{WA} 93,3 dB(A)

Niveau sonore garanti L_{WA} 99,0 dB(A)

Procédure d'évaluation de conformité voir annexe V / directive 2000/14/CE

L'année de fabrication est indiquée sur la plaque de l'appareil et est également repérable sur le numéro de série consécutif.

Münster, 23.10.2017



Matthias Fiedler, Senior Product Manager Ikra GmbH











La documentation technique est conservée par:



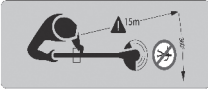

Ikra GmbH, Schlesierstrasse 36, 64839 Münster, Germany

CONTENTS	Page
Pictures	1 - 4
1. Safety signs and international symbols	GB-2-3
2. Technical Details	GB-4
3. General safety instructions	GB-4
4. Application	GB-4
5. Safety instructions	GB-5
1) Instructions regarding to safe handling	
2) Maintenance	
3) General Instructions	
4) Operational Precautions	
6. Assembly	GB-8
7. Converting from grass trimmer to brushcutter	GB-9
8. Operation	GB-9
9. Blade	GB-10
10. Service	GB-10
11. Troubleshooting	GB-11
12. Storing	GB-11
13. Waste disposal and environmental protection	GB-11
14. Repair service	GB-11
15. Spare parts	GB-11
16. Warranty	GB-11
17. EC Declaration of Conformity	GB-12
Service	

SAFETY SIGNS AND INTERNATIONAL SYMBOLS

These Operating Instructions describe safety symbols and international symbols and pictographs that may be applied to the device. Read the Operating Instructions to familiarise with all information concerning safety, assembly, operation, maintenance and repair.

SYMBOLS	MEANING
	<p>READ THE OPERATING INSTRUCTIONS If you do not adhere to the instructions and safety measures described in the Operating Instructions severe injuries may occur. Read the Operating Instructions before you start and operate this device.</p>
	<p>Beware of hurled-away objects. Keep bystanders away. Keep other persons in distance.</p>
	<p>WEAR HEAD, EYE AND EAR PROTECTORS WARNING: Hurlled-away objects may lead to serious injuries of the eyes, excessive noise may result in deafness. Wear eye and ear protection devices when operating this device. Falling objects may cause serious injuries of the head; wear a head protection when operating this device.</p>
	<p>WEAR FOOT PROTECTION AND GLOVES Always wear safety boots and gloves when operating the device.</p>
	<p>WARNING SYMBOL Points to danger, warnings or reasons for particular carefulness. May be used in connection with other symbols or pictographs.</p>
	<p>Beware of blade thrust. When using metal cutting tools (thicket blade) there is the danger of kickbacks if the tool gets in touch with some solid object.</p>
	<p>Do not use the circular saw blade. Danger: Using the circular saw blade with machines marked with this symbol exposes the user to the danger of very serious or even fatal injuries.</p>
	<p>Do not use near animals or other people !</p>
	<p>Do not use the tool under wet weather conditions!</p>
	<p>Unplug immediately if the power cord or plug becomes damaged !</p>
	<p>Attention: Environmental Protection! This device may not be disposed of with general/household waste. Dispose of only at a designated collection point.</p>

SYMBOLS	MEANING
	<p>MAXIMUM SPEED The maximum speed of the cutting unit. The device must not be operated at a speed higher than this.</p>
	<p>Protection class II</p>
	<p>Confirms the conformity of the power tool with the directives of the European Community.</p>
	<p>Guaranteed acoustic capacity level L_{WA} 99 dB(A)</p>

Electric Brushcutter

2. Technical Details

Model		PMES 1000 Primaster
Rated Voltage	V~	230
Nominal Frequency	Hz	50
Nominal Consumption	W	1000
No-load Speed	min ⁻¹	7000
Cutting width (cutting disc)	cm	23
Cutting width (nylon line)	cm	37
Line Diameter	mm	2,0
Line Length	m	2 x 3,5
Line Feed		Tap'n go (duo-spool)
Weight	kg	4,73
Sound Pressure Level *	dB (A)	92 [K 3,0 dB(A)]
Vibration *	m/s ²	5,12 [K 1,5 m/s ²]

* acc. to EN ISO 11806

We reserve the right to make changes to the technical specifications.

Protection class II 

The electric lawn trimmer is constructed in line with the regulations with EN 60335-1 and EN ISO 11806 and fully comply with the provisions of the German Product Safety Act.

3. General Safety Instructions

Noise emission information in accordance with the German Product Safety Act (ProdSG) and the EC Machine Directive: the noise pressure level at the place of work can exceed 80 dB(A). In such cases the operator will require noise protection (e.g. wearing of ear protectors).

Attention: Noise protection! Please observe the local regulations when operating your device.



Attention: Using electric power tools, you must observe following fundamental safety instructions to protect yourself against electric shock, against danger of injuries and danger of fire. Read all these instructions before using the tool and observe them. Keep these safety instructions at a safe place.

The machine has been constructed according to the latest technology and in accordance with the recognised technical safety regulations. Nevertheless, use of the machine can involve risks to the user or third persons, and can cause damage to the machine or other objects.

Use the machine in a safety conscious manner for suitable applications and in technically perfect condition only and according to the operating instructions! Immediately

rectify or have any faults rectified which could adversely affect safety!

Read the instruction manual carefully. It is important that you fully understand and observe the safety precautions and warnings before starting and using your tool for the first time. Careless or improper use of any lawn trimmer may cause serious or fatal injury. Observe all applicable safety regulations, standards and ordinances. Please familiarise yourself with the machine before the first use.

4. Application

The machine is exclusively intended for cutting grass, weed and decorative lawn, i.e. lawn edges. Any other use or use going beyond that, such as the cutting of hedges or large areas of lawn, is considered improper use. The manufacturer / supplier is not liable for damages resulting from such use. The risk is borne by the user alone. A proper utilisation also includes the observance of the operating manual and the compliance with the conditions of control and maintenance. Keep the operating manual always at hand near the place the machine is used!

5. General safety instructions

Attention! Read all instructions contained herein. Failure to observe the following instructions may result in electric shock, burns and/or severe injury. The term 'power tool' used in the following includes both mains-operated tools (with mains supply) and battery-operated tools (without mains supply).

KEEP THESE INSTRUCTIONS CAREFULLY!

1) Working area

- a) **Keep your working area clean and tidy. Untidy and poorly lit working areas may lead to accidents.**
- b) **Do not operate the tool in potentially explosive environments containing combustible fluids, gases or dusts.** *Power tools generate sparks that may ignite dusts or fumes.*
- c) **Keep children and other persons away when you are operating the power tool.** *Distractions may result in the operator losing control over the tool.*

2) Electrical safety

- a) **The mains plug of the power tool must fit into the mains socket. The plug must not be modified in any way. Do not use adapter plugs/connectors in combination with tools with protective earthing.** *Unmodified plugs and fitting sockets reduce the risk of electric shock.*
- b) **Avoid physical contact with earthed surfaces as pipes, heaters, ovens and refrigerators.** *There is an increased risk of electric shock if your body is earthed.*
- c) **Keep the tool out of the rain.** *The penetration of water into a power tool increases the risk of electric shock.*
- d) **Do not use the cable to carry or hang up the tool or to pull the plug out of the socket. Keep the cable away from heat, oil and sharp edges or moving parts of the tool. Damaged or tangled cables increase the risk of electric shock.**
- e) **When operating a power tool outdoors, use exclusively extension cables that are approved for outdoor-use.** *The use of an extension cable that is suitable for outdoor use reduces the risk of electric*

shock.

3) Personal safety

- a) **Always pay attention to what you do and apply reasonable care when working with a power tool. Do not use the tool when you are tired or under the influence of medication, drugs or alcohol.** *When working with power tools even a short moment of inattentiveness may result in severe injury.*
- b) **Wear personal protection equipment and always wear eye protection (safety goggles).** *Wearing personal protection equipment as a dust mask, nonslip safety shoes, safety helmet or ear protectors (depending on the type and use of the tool) reduces the risk of injury.*
- c) **Avoid unintentional operation. Make sure that the switch is in 'OFF' position before pulling the plug from the mains socket.** *When carrying the tool with your finger on the on/off switch or connecting the tool to the mains supply with the switch in 'ON' position, this may result in accidents.*
- d) **Remove adjustment tools or wrenches and the like before you switch the tool on.** *A wrench or another tool that is inside or on a turning part of the tool may cause injury.*
- e) **Do not overestimate your abilities. Take care of a safe footing and keep your balance at all times.** *This will allow you to better control the tool in unexpected situations.*
- f) **Wear suitable clothes. Do not wear wide clothing or jewellery. Keep your hair, clothes and gloves clear of all moving parts.** *Loose clothing, jewellery or long hair may get caught in moving parts.*
- g) **If dust extraction/collection devices are provided make sure that they are connected and used properly.** *The use of these devices reduces hazards caused by dust.*

4) Careful handling and use of power tools

- a) **Do not overtax the power tool. Use the power tool intended for your type of work in each case.** *The use of the suitable power tool within the stated range of*

performance makes working more effective and safer.

- b) **Do not use a power tool with a damaged switch.** *A power tool that cannot be switched on or off any more is dangerous and must be repaired.*
- c) **Pull the mains plug out of the socket before you adjust a tool, change accessories or put the tool aside.** *This precaution avoids the unintentional start of the tool.*
- d) **Store power tools out of the reach of children. Do not allow persons to use the tool if they are not familiar with the tool or these instructions.** *Power tools are dangerous if used by inexperienced persons.*
- e) **Thoroughly maintain your power tool.** *Check whether moving parts are working properly and are not jamming/ sticking, and whether parts are broken or otherwise damaged in a way that affects the function of the tool. Have damaged parts repaired before using the tool. Many accidents are the result of poorly maintained power tools.*
- f) **Keep cutting tools sharp and clean.** *Thoroughly looked-after cutting tools with sharp cutting edges are jamming less often and are easier to guide.*
- g) **Use power tools, accessories, add-on tools, etc. in accordance with these instructions and in the way prescribed for the respective type of tool. You should also consider the working conditions and the work to be carried out.** *The use of power tools for purposes other than those intended for the respective tool may result in dangerous situations.*

5) Service

- a) **Have the power tool serviced by qualified technical personnel only; repairs should be carried out using exclusively original spare parts.** *This will ensure the safe operation of the power tool.*

5. Safety Instructions

A. General Instructions

1. **Your electric tool is a high-speed, fast-cutting power tool. The electrical connection and cutting tool are potential**

sources of danger. Therefore, special safety precautions must be observed to reduce the risk of personal injury.

2. **Always switch off the tool and disconnect the plug from the power supply before carrying out any maintenance or repair work on the unit. Always unplug the tool if you leave it without supervision.**
3. **Have your dealer or a specialist show you how to operate your tool.**
4. **Minors should never be allowed to use an electric lawn trimmer. Never lend or rent your electric lawn trimmer without these operating instructions. Be sure that anyone using your tool understands the information contained in these operating instructions.**
5. **The user is responsible for safety for all persons in the working area of the device.**
6. **Never allow children or people unfamiliar with the instruction to use the machine**
7. **Only use the machine in daylight or good artificial light.**
8. **Before use the machine and after any impact, check for signs of wear or damage and repair as necessary**
9. **Never operate the machine with damaged guards or without the guards in place.**
10. **You must be fit to operate an electric lawn trimmer- rested, healthy and in good physical condition. If you get tired while operating your scythe, take a break. Never work with an electric lawn trimmer while under the influence of alcohol or drugs.**
11. **Never attempt to modify your tool. This excludes all liability for personal injury or damage to property caused by improper use or impermissible modification.**
12. **Do not use the tool if other persons, above all children, or animals are near the working area.**
13. **The high-speed cutting head may catch and fling stones and other foreign objects a great distance. To reduce the risk of injury, ensure that bystanders / children and animals are at least 15 m**

(50 ft) away from your own position.

B. Operational Precautions

14. Only use your lawn trimmer for cutting grass and weeds next to walls, under fences, around trees and posts, on steps, garden paths and patios, under bushes and hedges, on steep slopes, in gaps between paving stones, etc.

C. Instructions regarding to safe handling

15. A power circuit breaker must be installed in the power outlet to which the tool is connected or on the electric cord to the tool. Contact an electrician for further information. For a safe operation, it is recommended to supply the machine over a fault current safety breaker (RCD) with a fault current not over 30 mA.

16. Before starting work check that your electric tool is in good condition and that it is operating properly. Pay special attention to the power supply cord, extension cord, power outlet, switch and cutting head.

17. Before using the machine, the line and extension cords have to be checked for signs of damage or ageing. Do not use the tool when the cords are damaged or worn.

18. If the cord is damaged during utilisation, it must be disconnected immediately from the mains. **DO NOT TOUCH THE CORD BEFORE IT IS DISCONNECTED FROM THE MAINS.**

19. Attention! Danger. The cutting head continues to rotate after switch-off (fly-wheel effect). Keep your fingers and feet well clear to avoid injury.

20. The domestic mains voltage must match the information relating to mains voltage in the technical data; do not use any other supply voltage

21. Only use extension cables that are intended for outdoor use – minimum cross section 1.5 mm². Always reel in cable drums fully.

22. Secure the extension cable in the cable strain relief.

23. Do not use damaged power supply cords, extension cords, couplings, plugs or cutting heads.

24. Do not switch on the unit when hands or feet are near the cutting elements.

25. Any device that is used for cutting off the line represents a danger of injury.

26. In spite of technical and additional protective measures, there is always a residual risk when working with the machine.

27. Keep handles dry and clean.

28. Remove foreign bodies from the working area.

29. Do not leave the machine unsupervised.

30. Comply with the accident prevention regulations.

31. Wear goggles or properly fitted safety glasses, sturdy closed shoes with non-slip soles, snug-fitting work clothes, gloves and ear protectors (ear plugs or ear muffers).

32. Careless use can cause injuries to hand and feet by the rotating cutting elements.

33. Always hold the unit firmly with both hands on the handles. Make sure you always have good balance and secure footing.

34. Work calmly and stay alert. Operate the tool under good visibility and daylight conditions only.

35. Arrange the extension cord so that it cannot be damaged and does not cause a hindrance.

36. Be careful not to chafe the extension cord on corners, pointed or sharp objects. Do not squeeze extension cord, e.g. through narrow gaps in doors or windows.

37. Make sure the open side of the protection guard is pointing away from yourself before you switch on the tool.

38. Never tug the extension cord to disconnect the plug. Always grip the plug.

39. Use particular caution while working in dense growth areas where your view of the ground is obscured.

40. Never leave your tool outdoors in rain.

41. Do not cut wet grass or other growth. Never use in rain.

42. Hold the extension cord so that it is always away from the rotating nylon line.

43. Transporting the electric tool, e.g. carry-

- ing it to another site: **Switch of the unit, disconnect the plug.**
44. **Take special care in slippery conditions - on slopes and uneven ground.**
 45. **Work in a line across the slope and take special care when turning around.**
 46. **Watch for hidden obstacles such as tree stumps and roots to avoid stumbling.**
 47. **Clean the cutting head at regular intervals.**
 48. **Check the condition of the cutting head at frequent intervals. If the behaviour of the cutting head changes (vibration, noise), check immediately as follows: Switch off the tool, hold it firmly and bring the cutting head to a standstill by pressing it against the ground. Then disconnect plug from power supply. Check condition of cutting head - look for cracks.**
 49. **Be sure to bring the unit onto normal working position before turning it on again.**
 50. **Have a damaged cutting head replaced immediately - even if it only has superficial cracks. Never attempt to repair a damaged cutting head.**
 51. **Always switch off your tool and disconnect it from the power supply before taking a break and after finishing work. Do not forget maintenance. (Plug disconnected!) Only carry out maintenance and repairs described in these operating instructions. Any other work should be performed by your dealer. Do not grease - this is unnecessary, as this unit has been pregreased at the factory.**
 52. **Inspect cooling air slots on the motor housing at regular intervals for clog-ups and clean as necessary.**
 53. **Only use original spare parts.**
 54. **Clean plastic parts with a damp cloth. Do not use aggressive cleaning chemicals.**
 55. **Never hose down the electric tool!**
 56. **Cleaning and maintenance may not be carried out by children.**
 57. **Store tool indoors in a dry, high or locked place and always keep out of reach of children.**

Important notice - so your guarantee does not expire:

- Always keep the air-intake clean.

- Never press the cutting head on the ground, when doing this you brake the turned-on motor.
- Never hit the cutting head on a hard under-ground, otherwise you will unbalance and damage the motor shaft.

6. Assembly



WARNING: Do not touch the gear head immediately when the product using in a long time, the hot gear head may scald you.

Shoulder strap (Fig. 2)

A shoulder strap (63) is supplied for your greater comfort. Simply attach the clip of the shoulder strap onto the strap onto the hanger at the front of left housing body (68).

Connecting the attachment to the upper shaft (Fig. 3)

1. The coupler (25) connects the attachment to the upper shaft. Follow these steps to connect the attachment to the upper shaft.
2. Loosen the wing nut (24) by turning it counter clockwise.
3. Remove the end cap from the upper shaft (17).
4. Align the button with the guide recess on the upper shaft.
5. Slide the underneath shaft (28) into the upper tube (17) until the underneath shaft clicks into place.

Note: If the button does not release completely in the positioning hole, upper shaft (17) are not locked. Slightly rotate the underneath shaft until the button is locked into place.

6. Tighten the wing nut (24) securely by turning it clockwise.

Note: During operation, periodically check the wing nut (24) and tighten as necessary.

Removing the attachment from the upper shaft (Fig. 3)

Disconnect the upper shaft and underneath shaft for storage or when a job calls for a different attachment. Follow these steps to remove the attachment from the upper shaft.

1. Release the trigger (13) and allow the trimmer to coast to a stop.
2. Unplug the brush cutter.
3. Loosen the wing nut (24) by turning it counterclockwise.
4. Push the button, while pulling out the attachment.

Attaching the front handle (Fig. 4)

Follow these steps to attach the front handle:

1. Press the front handle (58) onto the upper shaft.
2. Place the front handle along the upper shaft to a position that allows for comfortable operation.
3. Slide the bolt (19) through the hole in the barrier handle (18) and front handle.
4. Slide the bolt (57) through the hole in bolt (19) and tighten it securely.

Adjusting front handle (Fig. 5)

1. Loosen the Quick Open Button (56) by turning it as Fig.5 shown.

2. Adjust the second handle.
3. Locking the Quick Open Button (56) by turning it as Fig.5 shown.

Note: During operation, periodically check the Quick Open Button (56) and tighten as necessary.

Attaching the guard (Fig. 6 + 7)

Follow these steps to attach the guard:

1. Attach the guard (43) to the gear head (44).
2. Install three screws (29) from the top of guard (43) through the gear head (44).

Attachment the safety guard (Fig. 6 + 7)

Follow these steps to attach the brush cutter guard:

1. Attach the blade guard (31) to the mounting bracket (46).
2. Install two screws (47) from the top of the mounting bracket through the blade guard and into the threaded mounting plates (30).
3. Attach the trimmer guard (32) to the blade guard (31).

7. Converting from grass trimmer to brushcutter (Fig. 6)

Removing the string head

- Align the slot in the upper flange washer with the hole in the gear head (43). Place a holding pin through the slot in the upper flange washer and the hole in the gear head.
- Remove the cutting line head (42) unscrewing it in a clockwise direction. **Attention:** Left-hand thread!
- Remove the upper flange washer from the gear shaft and retain for blade installation.
- Remove the grass trimmer guard.

Note: Store the string head parts together for later use.

Installing the blade

- Place the upper flange washer over the gear shaft with the hollow side towards the blade guard.
- Centre the blade on the upper flange, making sure the blade sits flat. Install the cupped washer (76) with the raised centre away from the blade. Install the blade nut (77). The blade (75) turns counter clock wise from the operator's position.
- Place the holding pin through the slot in the upper flange washer and the hole in the gear head.
- Using a 19 mm wrench, turn the blade nut counter-clockwise.
- Tighten nut securely.

Converting from brushcutter to grass trimmer removing the blade

- Place the holding pin through the slot in the upper flange washer and the gear head. Turn the blade nut clockwise to remove.
- Remove the cupped washer and the blade.
- Remove the upper flange washer from the gear shaft and retain for the string head installation.
- Remove the brushcutter guard.

Note: Store the brushcutter parts together for later use.

Installing the string head

- Install the upper flange washer onto the gear shaft with the hollow side towards the gear head.
- Place the holding pin through the slot in the upper Flange washer and the hole in the gear head.
- Fit the cutting line head (42) screwing it up in an anticlockwise direction. **Attention:** Left-hand thread!
- Install the grass trimmer guard.

8. Operation



WARNING: The product may throw objects during operation, causing injury to the operator or to bystanders. Always wear suitable eye protection, boots, gloves and long, heavy trousers while operating the product.

Starting and stopping the trimmer (Fig. 1)

The machine is equipped with a speed controller that switches the machine to the full working speed in a few seconds after a gentle start (4000 min-1).

- To start the trimmer: press the lock button (16) and then press the trigger (13). Release the lock button once the motor has started.
- To stop the trimmer: Release the trigger.

Operating the trimmer

Follow these steps to operate the trimmer. Plug the trimmer cord into an extension cord approved for outdoor use. Refer to "Electrical Safety Rules" earlier in this manual.

- Put the shoulder strap (3) over your shoulder opposite side to the unit. Adjust shoulder strap to most comfortable length.
- Hold the trimmer with your right hand on the trigger handle and your left hand on the front handle.

Note: Keep a firm grip with both hands during operation.

- Place the trimmer on the side of your body with the motor behind and away from your body.
- Press the lock button and then the trigger to start the trimmer.
- The trimmer will build up speed steadily.
- Trim grass and weeds in a right-to-left motion with the line parallel to the ground.

Note: To switch off the line trimmer, simply release the trigger.



WARNING: After switching off, the cutting element will continue to rotate for a few more seconds. Maintain vigilance until the line completely stops.

Cutting tips

- Inspect and clear the area to be trimmed for any rocks, broken glass or wire that could be thrown or become entangled in the cutting line. Trim only when grass or weeds are dry. Keep the cutting line parallel to the ground.

- Cut grass or weeds over 20cm tall from the top to the bottom in small amounts. This will prevent grass becoming wrapped around the trimmer head assembly, which may result in damage due to overheating. If grass becomes wrapped around the trimmer head assembly, stop the trimmer, unplug it and remove the grass.
- Move the trimmer slowly in and out of the area you are cutting, keeping the trimmer at the desired cutting height. Use the tip of the line to do the cutting. Do not force the trimmer head assembly into uncut grass.
- Feed out some line after each use to prevent the line from retracting into the cutting head.
- The tip of the cutting line will wear during use; this reduces the cutting swath. If the line is not advanced occasionally, it will wear down to the eyelet. When the trimmer stops, the line tends to relax and may retract into the trimmer head assembly. Should this occur, unplug the trimmer, remove the spool, refeed the line through the eyelets and reassemble the spool.
- Avoid hitting objects with the line, such as chain-link fences or concrete, as this causes rapid wear.
- Never drag the trimmer head assembly on the ground while trimming.

Advancing the cutting line

Follow these steps to advance the cutting line automatically:

- Tap the bump knob lightly on the ground while the motor is running. Do not hold the bump knob on the ground.

Note: The line cutting off blade on the safety guard will cut the line to the proper length.

Note: To help prevent line tangle, tap only once to lengthen the line. If additional line is required, wait a few seconds before retapping the bump knob. Keep the line length at or near full cutting diameter.

Operating the brushcutter

Hold the brushcutter with the right hand on the trigger handle and the left hand on the left handle. Keep a firm grip with both hands while in operation. Brushcutter should be held at a comfortable position with the trigger handle about hip height. Maintain your grip and balance on both feet. Position yourself so that you will not be drawn off balance by the kick-back reaction of the cutting blade. Adjust the shoulder strap to position the brushcutter at a comfortable operating position and to ensure that the shoulder strap will reduce the risk of operator contact with the blade. Exercise extreme caution when using the blade with this unit. Blade thrust is the reaction which may occur when the spinning blade contacts anything it cannot cut. This contact may cause the blade to stop for an instant, and suddenly “thrust” the unit away from the object that was hit. This reaction can be violent enough to cause the operator to lose control of the unit. Blade thrust may occur without warning if the blade snags, stalls or binds. This is more likely to occur in areas where it is difficult to see the material being cut. For cutting ease and safety, approach the weeds being cut from the

right to the left. In the event that an unexpected object or woody stock is encountered, this could minimise the blade thrust reaction.

9. Blade

The blade is suited only for pulpy weeds and vines. When the blade becomes dull, it can be turned over to extend the life of the blade. Do not sharpen the blade.



WARNING: Extreme care must be taken when using blades to ensure safe operation. Read the safety information for safe operation using the blade, refer to “Specific Safety Rules for Brushcutter and Blade Use” earlier in this manual.

- Always hold brushcutter with both hands when operating. Use a firm grip on both handles.
- Maintain your grip and balance on both feet. Position yourself so that you will not be drawn off balance by the kick-back reaction of the cutting blade.
- Inspect and clear the area of any hidden objects such as glass, stones, concrete, fencing, wire, wood, metal, etc.
- Never use blades near footpaths, fencing, posts, buildings or other immovable objects.
- Never use a blade after hitting a hard object without first inspecting it for damage. Do not use if any damage is detected.
- The unit is used as a scythe, cutting from the right to the left in a broad sweeping action from side to side.

10. Service

Servicing requires extreme care and knowledge and should be performed only by a qualified service technician. For service we suggest you return the product to your AUTHORISED SERVICE CENTRE for repair. When servicing, use only identical replacement parts.

11. TROUBLESHOOTING

PROBLEM	POSSIBLE	CAUSE SOLUTION
Line will not advance when tap bump button	<ul style="list-style-type: none"> • Line is welded to itself. • Not enough line on spool. • Line is worn too short. • Line is tangled on spool. 	<ul style="list-style-type: none"> • Lubricate with a silicone spray • Install more line (Refer to "Replacing the Cutting Line" earlier in this manual). • Pull lines while alternately pressing down on and releasing bump button. • Remove line from spool and rewind (Refer to "Replacing the Cutting Line" earlier in this manual).
Bump head is hard to turn	<ul style="list-style-type: none"> • Grass wrapped or built up around head. 	<ul style="list-style-type: none"> • Clean affected parts of the machine.
Grass wraps around the attachment shaft and the trimmer head assembly	<ul style="list-style-type: none"> • Cutting tall grass at ground level. 	<ul style="list-style-type: none"> • Cut tall grass from the top down.
Unit stops and will not start again	<ul style="list-style-type: none"> • Overload protection activated • Fuse from main supply blown • Unit failed 	<ul style="list-style-type: none"> • Wait 10 minutes before restarting • Check fuse • Contact dealer to check damage

12. Storing

- Clean the unit thoroughly, especially the cooling air slots on the motor housing.
- Do not use water to clean the device.
- Store trimmer indoors in a dry, high or locked place and keep out of reach of children.

13. Waste disposal and environmental protection

Dispose of the machine properly after it is worn out. Disconnect the mains cable in order to prevent misuse. Do not dispose of the machine with the household waste. In the interest of environmental protection, take it to a collection point for electric machines. Your responsible local authority can provide you with addresses and operating times. Also take the packaging materials and worn out accessories to the appropriate collection points.



Only for EU countries

Do not discard electric tools in the household waste!

In accordance with European Directive 2012/19/EC on waste electrical and electronic equipment and its implementation in national law, waste electric tools must be collected separately for environmentally-compatible re-use.

Recycling alternative to the return invitation:

Instead of returning the electric equipment, the owner is alternatively obligated to take part in the proper recycling in the case of relinquishment of ownership. The waste equipment can also be taken to a collection facility which

disposes of it in the sense of the national recycling management and waste acts. This does not pertain to the accessory parts and auxiliary equipment without electrical components accompanying the waste equipment.

14. Repair service

Repairs to electric power tools should only be carried out by a specialised electrician.

15. Spare parts

Please contact our service department if you need accessories or spare parts.

When working with this machine, do not use spare parts other than those recommended by us. Using spare parts not recommended by us can result in serious injuries to persons or damage to the machine.

The following information should be provided when ordering spare parts:

- Type of machine
- Item number of the machine

16. Warranty

For this tool, the company provides the end user - independently from the retailer's obligations resulting from the purchasing contract - with the following warranties:

The warranty period is 24 months beginning from the hand-over of the device which has to be proved by the original purchasing document. For commercial use and use for rent, the warranty period is reduced to 12

months. Wearing parts, rechargeable batteries and defects caused by the use of non fitting accessories, repair with parts that are not original parts of the manufacturer, use of force, strokes and breaking as well as mischievous overloading of the motor are excluded from this warranty. Warranty replacement does only include defective parts, not complete devices. Warranty repair shall exclusively be carried out by authorized service partners or by the company's customer service. In the case of any intervention of not authorized personnel, the warranty will be held void.

All postage or delivery costs as well as any other subsequent expenses will be borne by the customer.

17. EC Declaration of Conformity

We, **Ikra GmbH, Schlesier Straße 36, D-64839 Münster**, declare under our sole responsibility that the product **Electric Brushcutter PMES 1000 Primaster**, to which this declaration relates correspond to the relevant basic safety and health requirements of Directives **2006/42/EC** (Machinery Directive), **2014/30/EC** (EMC-Guideline), **2011/65/EU** (RoHS-Guideline) and **2000/14/EC + 2005/88/EG** (noise directive) incl. modifications. For the relevant implementation of the safety and health requirements mentioned in the Directives, the following standards and/or technical specification(s) have been respected:

EN 60335-1:2012/A11:2014

EN ISO 11806-1:2011

EN 50636-2-91:2014

EN 62233:2008

EN 60745-1:2009/A11:2010

EN 55014-1:2006/A2:2011; EN 55014-2:1997/A2:2008

EN 61000-3-2:2014; EN 61000-3-3:2013

AfPS GS 2014:01 PAK, EN 50581:2012

measured acoustic capacity level L_{WA} 93,3 dB(A)

guaranteed acoustic capacity level L_{WA} 99,0 dB(A)

Conformity assessment method to annexe V / Directive 2000/14/EC

The year of manufacture is printed on the nameplate and can be additionally retrieved via the consecutive serial number.

Münster, 23.10.2017



Matthias Fiedler, Senior Product Manager Ikra GmbH

Maintenance of technical documentation:

Ikra GmbH, Schlesierstrasse 36, 64839 Münster, Germany

SERVICE



Aktuelle Service-Adressen finden Sie immer unter:
Latest service addresses can be found under:
Vous trouvez nos adresses SAV sous:
Las direcciones actuales para asistencia técnica
las encuentran siempre con:

www.ikramogatec.com

DE Ikra Mogatec - Service

c/o Mogatec Moderne Gartentechnik GmbH
Max-Wenzel-Str. 31, 09427 Ehrenfriedersdorf
☎ +49 3725 449-335
✉ +49 3725 449-324

AM UNITOOLS LLC

Davit Anghat, 4
0002 Yerevan
☎ +374 10 239697
✉ +374 10 239697

AT ikra - Reparatur Service

c/o Mogatec Moderne Gartentechnik GmbH
Max-Wenzel-Str. 31, 09427 Ehrenfriedersdorf
Deutschland
☎ +43 7207 34115
✉ +49 3725 449-324

BE QBC Machinery

Europaplein 19 bus 21
3620 Lanaken
☎ Hotline: 0800 17627

BG GARDEN SPECIALISTS Ltd

2 Lozenski put Str.
Sofia
☎ +359 2 44 11 665

CH Wetec Service und Verkauf AG

Täferstrasse 14
5405 Baden-Dättwil
☎ +41 56 622 74 66
✉ +41 56 622 89 62

CY Lambrou Agro Ltd.

11 Othellos Street, Dalí Industrial Zone
2540 Nicosia
☎ Tel.: +357 22667908
✉ +357 22667157

CZ Drupol

T.G. Masaryka 81/833
277 13 Kostelec nad Labem
☎ +420 326 981 228
✉ +420 326 990 012

DK Bahn-Larsen Skov- Have- og Parkmaskiner

Vinkelvej 28
7840 Høejslev
☎ +45 48 28 70 20

EE Hooldusbuss OÜ

Kabelikopli tee, 5
79221 Kohila vald, Raplamaa
☎ +372 56 678 672

ES Yaros Dau

C/ Puigpaltre nº 48, Polígono Industrial UP4
17820 Banyoles (Girona)
☎ +34 902 555 677
✉ +34 972 57 36 00
Horario: de 09:00 a 13:00 y 15:00 a 18:00

FR Ikra Service France, ZI de la Vigne

20 Rue Hermes, Bâtiment 5
31190 Auterive
☎ +33 5 615078 94
✉ +33 5 342807 78

GB BGR8 Ltd. c/o Seabourne Group

South Portway Close
Round Spinney
GB-Northampton, NN3 8RH
☎ UK/N.Ireland: 0344 824 3524
✉ customerservice@b-gr8.co.uk

GR Panos Vrontanis & Co

3 Molas Street
13671 Acharnes
☎ +30 210 2402020
✉ +30 210 2463300

HR VAR - ERCO d.o.o.

Stipana Vilova 14A
10090 ZAGREB
☎ +385 91 571 3164
✉ +385 1 3454 906

HU Tooltechnic Kft.

Bárd u. 2.
1097 Budapest
☎ +36 1 330 4465
✉ +36 1 283 6550

IN Agritech Floritech Inc.

206 - B Rajindera Arihant Tower
B-1 Community Centre Janak Puri
New Delhi - 110058 / India
☎ +91 11 45662679
✉ +91 11 25597432

IR BGR8 Ltd. c/o Seabourne Group

South Portway Close, Round Spinney
Northampton, NN3 8RH
☎ +353 1890 8823 74
✉ +44 113 385 1115
✉ enquiries@gardenhomepower.com

IT Ikra Service Italia, by BRUMAR

Loc. Valgera 110/B
14100 ASTI (AT)
☎ +39 0141 477309
✉ +39 0141 440385

JO Taha & Qashou Agri Co. (LLC)

205 Mekka Street
Amman 11821, Jordan
☎ +962 6 585 0251
✉ +962 6 582 5728

LT Ikra Mogatec official store / Customer service

Kalvarijų str. 206
Vilnius LT-08314
☎ +37064176434 / +37122338801
✉ info@fokusgroup.lt

LU Bobinage Georges Back

53, Rue Nic. Meyers
4918 Bascharage
☎ +352 507622
✉ +352 504889

MD OLSOM S.R.L.

Mateevici Str., 38/1
2009 Chisinau
☎ +373 22 214075
✉ +373 22 225009

MK FEROELEKTRO D.O.O.

Str.Nikola Parapunov br.35A/3
1000 Skopje
☎ +389 2 3063190
✉ +389 2 3063190

NL Muldertechniek

Noorderkijl 1
9571 AR 2 e Exloermond
☎ +31 599 745024
✉ +31 599 672650

NO Maskin Importeure

Verpetveien 34
1540 Vestby
☎ +47 64 95 35 00
✉ +47 64 95 35 01

PL ikra Service Polska

ul. Ostrogora 18A
01-163 Warszawa
☎ +48 22 4245420 / 22 3926058
✉ +48 22 4335045

PT Branco & Ca, S.A.

Rua Cega, 348/350; S. Bernardo
3810-232 Aveiro
☎ +351 234 340 690
✉ +351 234 342 185
Timetable: 09:00 to 12:30 and
14:00 to 18:30 (except Friday that is 18:00)

RO BRONTO COMPROD S.R.L.

Str. Corneliu Coposu nr. 35-37
400235 Cluj-Napoca
☎ +40 264 435 337
✉ +40 264 406 700

SE ikra Service

Verkstadsgatan 8
57341 Tranås
☎ +46 763 268982
✉ ikrawinbladh@gmail.com

SI BIBIRO d.o.o.

Trzaska cesta 233
1000 Ljubljana
☎ +386 1 256 4868
✉ +386 1 256 4867

SK AGF Invest s.r.o.

Hlinkova 365/39
95201 Vrable 1
☎ +421 02 62 859549
✉ +421 02 62 859052

TR ZİMAŞ Ziraat Makinaları Sanayi ve Ticaret A.Ş.

1202/1 Sokak No:101/G.Yenişehir
35110 İZMİR
☎ +90 232 4580586 - 4591581
✉ +90 232 4572697

UA ikra Україна

ул.Скляренка, 9 оф. 302
04073 Киев
☎ +380 67 2458836
✉ info@ikramogatec.com.ua