

# IBV 2800 E

DE

**Elektro Laubbläser und -sauger**  
Gebrauchsanweisung - Originalbetriebsanleitung

GB

**Electric Leaf Blower and Vacuum**  
Operating Instructions - Translation of the original Operating Instructions

FR

**Aspirateur Souffleur Broyeur électrique**  
Manuel d'utilisation - Traduction du mode d'emploi d'origine

IT

**Soffiatore aspiratore elettrico**  
Istruzioni per l'uso - Traduzione delle istruzioni per l'uso originali.

ES

**Soplador / Aspirador**  
Instrucciones de Manejo - Traducción de las instrucciones de servicio originales

NL

**Elektrische bladzuiger/bladblazer**  
Gebruiksaanwijzing - Vertaling van de originele gebruiksaanwijzing

CZ

**Elektrický vysavač/fukar listí**  
Návod k použití - Překlad původního návodu k použití

SK

**Elektrický vysávač lístia**  
Návod na obsluhu - Preklad pôvodného návodu na použitie

PL

**Elektryczny odkurzacz do liści/dmuchała**  
Instrukcja obsługi - Oryginalna instrukcja obsługi

SI

**Električni sesalnik/puhalnik listja**  
Navodila za uporabo - Prevod originalnega navodila za uporabo

HU

**Elektromos lombszívó**  
Használati utasítás - Az eredeti használati utasítás fordítása

RO

**Aspirator/suflantă frunze**  
Instrucțiuni de utilizare - Traducerea originalului Instrucțiunilor de utilizare

RU

**Электрический садовый пылесос/воздуходувка**  
Руководство по эксплуатации - Перевод оригинального Руководства по эксплуатации

LT

**Elektrinis lapų siurblys/pūstuvas**  
Naudojimo instrukcija - Naudojimo instrukcijos originalo kalba vertimas





- DE** Vor Inbetriebnahme Gebrauchsanweisung lesen!
- GB** Read operating instructions before use!
- FR** Lire attentivement le mode d'emploi avant chaque mise en service!
- IT** Prima della messa in funzione leggere le istruzioni per l'utilizzo!
- ES** ¡Lea las instrucciones de manejo antes de efectuar la puesta en marcha!
- NL** Voor inwerkingstelling de gebruiksaanwijzing lezen!
- CZ** Před použitím je nutné si přečíst návod k použití!
- SK** Pred použitím prístroja si pozorne prečítajte návod na obsluhu.
- PL** Przeczytać przed uruchomieniem
- SI** Pred uporabo preberite navodilo za uporabo!
- HU** Üzembe helyezés előtt olvassuk el a kezelési útmutatót!
- RO** Citiți instrucțiunile de utilizare înainte de folosire!
- RU** Прочитайте руководство перед использованием!
- LT** Prieš naudodami įrangą, perskaitykite naudojimo instrukciją!

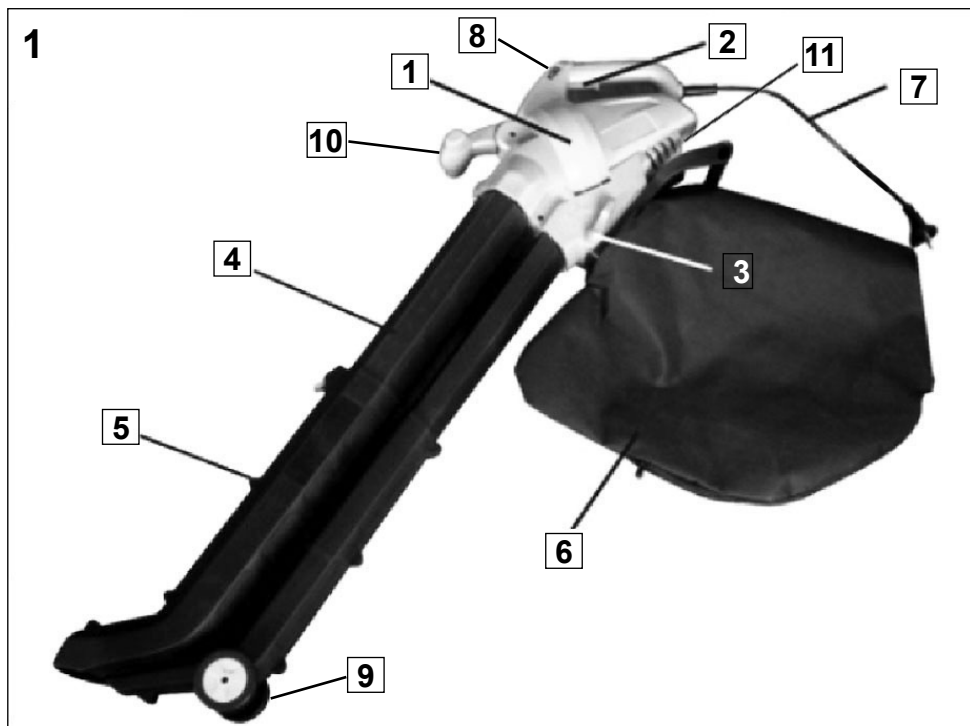

## DE: Produktbeschreibung

- 1 Motorgehäuse
- 2 EIN/AUS-Schalter
- 3 Wahlhebel
- 4 Oberes Rohr
- 5 Unteres Rohr
- 6 Fangsack
- 7 Netzkabel mit Stecker
- 8 Drehzahlregler
- 9 Rad
- 10 Vorderer Griff
- 11 Kabelzugentlastung

## GB: Names of the parts

- 1 Motor housing
- 2 Trigger
- 3 Selection knob
- 4 Upper tube
- 5 Lower tube
- 6 Collection bag
- 7 Power cord & plug
- 8 Adjusting speed controller
- 9 Wheel
- 10 Front handle
- 11 Cable strain relief

## FR: Composants et éléments de commande

- 1 Boîtier moteur
- 2 Interrupteur marche/arrêt
- 3 Levier sélecteur du mode aspiration/soufflage
- 4 Tuyau d'aspiration/de soufflage supérieur
- 5 Tuyau d'aspiration/de soufflage inférieur
- 6 Sac de collecte des déchets
- 7 Câble d'alimentation avec connecteur
- 8 Régulateur de la vitesse de rotation
- 9 Roue
- 10 Poignée avant
- 11 Décharge de traction du câble

## IT: Componenti ed elementi di comando

- 1 Carter motore
- 2 Interruttore on/off
- 3 Leva selettore aspirazione/soffiaggio
- 4 Tubo di aspirazione/soffiaggio superiore
- 5 Tubo di aspirazione/soffiaggio inferiore
- 6 Sacchetto di raccolta per gli scarti
- 7 Cavo di rete con spina
- 8 Regolatore di velocità
- 9 Rotella
- 10 Maniglia anteriore
- 11 Serracavo

**ES: Componentes y elementos de mando**

- 1 Carcasa del motor
- 2 Interruptor de encendido/apagado
- 3 Palanca selectora de aspiración/soplado
- 4 Tubo superior de aspiración/soplado
- 5 Tubo inferior de aspiración/soplado
- 6 Saco colector de desechos
- 7 Cable de conexión a red con conector
- 8 Regulador del número de revoluciones
- 9 Rueda
- 10 Mango frontal
- 11 Descarga de tracción de cable

**CZ: Označení dílů**

- 1 Plášť
- 2 Spínač ZAP/VYP
- 3 Volič funkci
- 4 Horní roura
- 5 Spodní rouru
- 6 Sběrný pytel
- 7 Síťový kabel se zástrčkou
- 8 Regulátor otáček
- 9 Vodičí kolečka
- 10 Dodatečná rukojeť
- 11 Závěs k odlehčení kabelu

**PL: Opis produktu**

- 1 Obudowa
- 2 Włącznik/wyłącznik
- 3 Dźwignia wyboru
- 4 Górna rura
- 5 Dolna rura
- 6 Worek
- 7 Przewód sieciowy z wtyczką
- 8 Regulator obrotów
- 9 Kółko
- 10 Uchwyt przedni
- 11 Uchwyt kabla

**HU: Az alkotóelemek megnevezése**

- 1 Burkolat
- 2 BE/KI kapcsoló
- 3 Funkcióválasztó kapcsoló
- 4 Felső cső
- 5 Alsó csövet
- 6 Gyűjtőzsák
- 7 Hálózati vezeték dugóval
- 8 Fordulatszám-szabályozó
- 9 Vezetékekerek
- 10 Kiegészítő nyél
- 11 Kábel húzóerő-kiegyenlítő

**RU: Компоненты и органы управления**

- 1 Кожух мотора
- 2 Переключатель Вкл/Выкл.
- 3 Рычаг селектора
- 4 Верхняя трубка
- 5 Нижняя трубка
- 6 Собирающий мешок
- 7 Шнур питания и вилка
- 8 Контроллер регулировки оборотов
- 9 Колесо
- 10 Передняя рукоятка
- 11 Освобождение натяжения кабеля

**NL: Productbeschrijving**

- 1 Motorbehuizing
- 2 Schakelaar
- 3 Functie schakelaar
- 4 Zuigbuis
- 5 Blaasbuis
- 6 Vangzak
- 7 Snoer
- 8 Variabele snelheid instelling
- 9 Wiel
- 10 Handgreep
- 11 Kabeltrekontlasting

**SK: Označenie dielov**

- 1 Plášť motora
- 2 Spínač ZAP/VYP
- 3 Páka funkcií vysávač/fukár
- 4 Horná rúra
- 5 Spodnú rúru
- 6 Zberný vak
- 7 Sieťový kábel so zástrčkou
- 8 Regulátor otáčok
- 9 Vodiace kolieska
- 10 Spodná rúra
- 11 Odfahčenie kábla

**SI: Oznaka delov**

- 1 Ohišje
- 2 Stikalo za vklop/izklop
- 3 Stikalo za izbiro funkcije
- 4 Cevi zgornjo
- 5 Cevi vstavite
- 6 Prestrezna vreča
- 7 Omrežni kabel in vtič
- 8 Regulator števila vrtljajev
- 9 Vodilna kolesa
- 10 Dodatni ročaj
- 11 Element za sproščanje napetosti na kablu

**RO: Componentele și elementele de operare**

- 1 Carcasa motorului
- 2 Comutator pornit/oprit
- 3 Manetă de selecție aspirare/suflare
- 4 Tubul superior de aspirare/suflare
- 5 Tubul inferior de aspirare/suflare
- 6 Sac de colectare a deșeurilor
- 7 Cablu de rețea cu fișă
- 8 Regulator de turație
- 9 Roată
- 10 Mâner frontal
- 11 Manșon de detensionare cablu

**LT: Dalių sąrašas**

- 1 Variklio korpusas
- 2 Paleidiklis
- 3 Pūtimo / siurbimo režimo perjungimo mygtukas
- 4 Viršutinis vamzdis
- 5 Apatinis vamzdis
- 6 Surinkimo maišas
- 7 Maitinimo laidas ir kištukas
- 8 Greičio reguliatorius
- 9 Ratukas
- 10 Priekinė rankena
- 11 Laido laikiklis

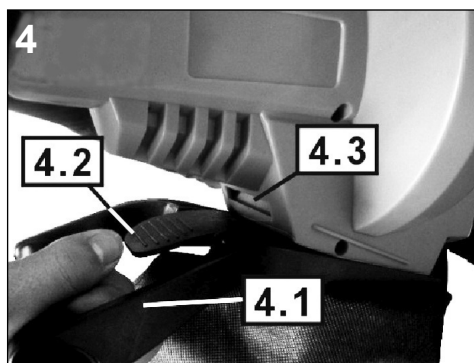
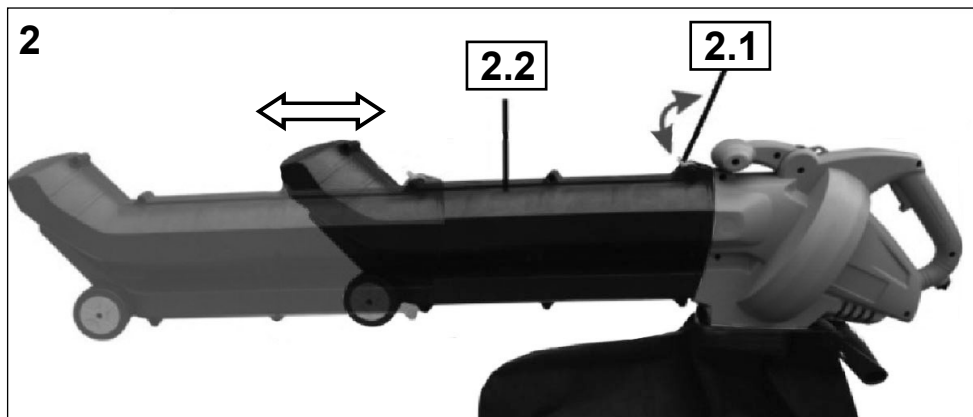

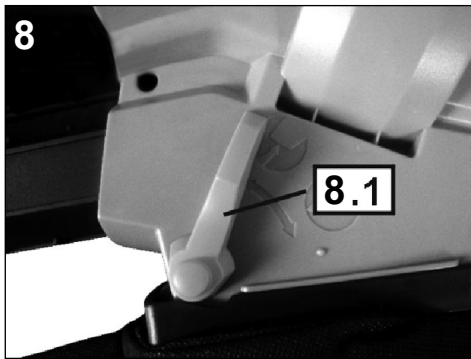
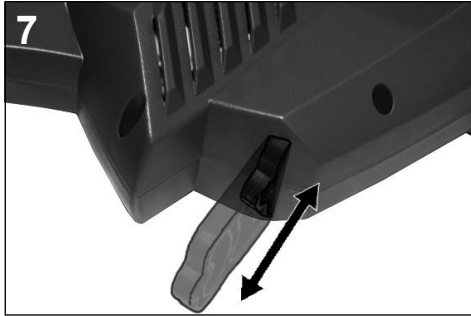
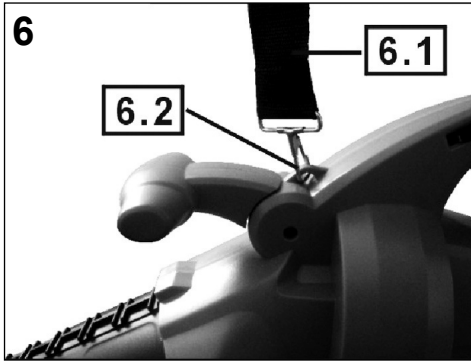

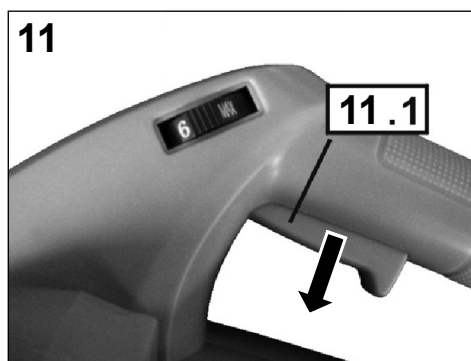
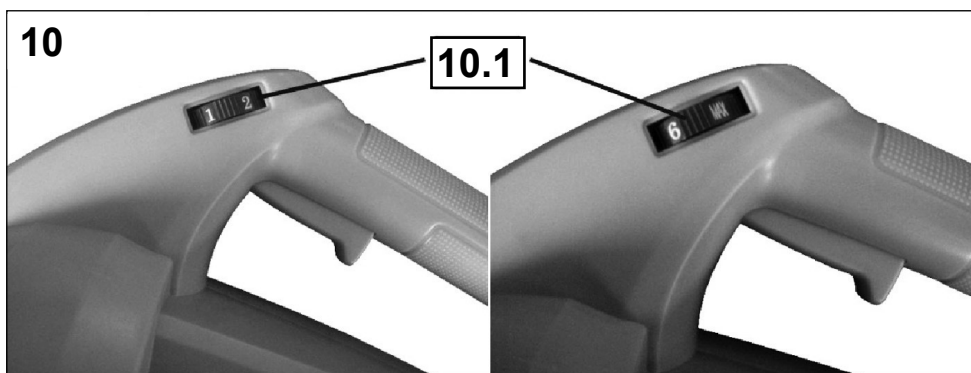
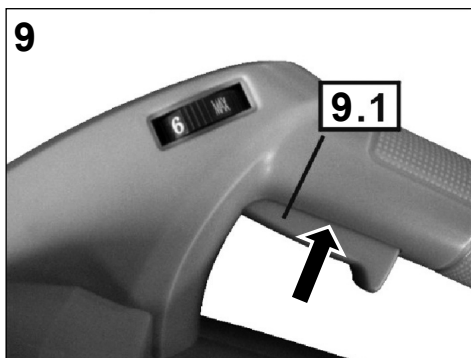

<b>INHALTSVERZEICHNIS</b>	<b>Seite</b>
Abbildungen	1 - 5
Sicherheitssymbole und internationale Symbole	DE-2
Bestimmungsgemäße Verwendung	DE-3
Sicherheitshinweise	DE-4
• Arbeitsbereich	DE-4
• Elektrische Sicherheit	DE-4
• Persönliche Sicherheit	DE-4
• Gebrauch und Pflege von Elektrowerkzeugen	DE-5
• Service	DE-5
• Zusätzliche Sicherheitsvorschriften für Laubsauger mit Blasfunktion	DE-5
• Ziehen Sie den Stecker aus der Steckdose	DE-7
Auspacken	DE-8
Vorbereitung des Laubsaugers vor dem Gebrauch	DE-8
• Montage	DE-8
• Einbau des Abfallsammelsacks	DE-8
• Montage des Schultergurts	DE-8
• Vor dem Start	DE-8
Betrieb	DE-8
• Laubsauger starten	DE-8
• Laubsauger stoppen	DE-8
• Laubsauger benutzen	DE-8
• Gebläsemodus	DE-9
• Saugmodus	DE-9
Reinigung und Lagerung	DE-9
Auswechseln des Netzkabels	DE-9
Fehlersuche	DE-9
Reparaturdienst	DE-9
Entsorgung und Umweltschutz	DE-10
Ersatzteile	DE-10
Garantie	
Technische Angaben	DE-11
Konformitätserklärung	
Service	





## SICHERHEITSSYMBOLS UND INTERNATIONALE SYMBOLE

In dieser Gebrauchsanweisung werden Sicherheitssymbole sowie internationale Symbole und Piktogramme beschrieben, die auf dem Gerat angebracht sein konnen. Vor Gebrauch dieses Gerates mussen alle Sicherheitshinweise gelesen werden. Bei nicht vorschriftsmaigem Gebrauch dieses Saug- und Blasgerates konnen Verletzungen durch Feuer, Stromschlag oder Schneidverletzungen sowie Sachbeschadigungen entstehen.

**Bewahren Sie die Gebrauchsanweisung gut auf !**

SYMBOL	BEDEUTUNG
	<ul style="list-style-type: none"> <li>• <b>WARNSYMBOL</b> Zeigt Gefahr, Warnhinweise oder Grund zu besonderer Vorsicht an. Kann zusammen mit anderen Symbolen oder Piktogrammen verwendet werden.</li> </ul>
	<ul style="list-style-type: none"> <li>• Bei Beschadigung des Kabels sofort Stecker ziehen und auswechseln !</li> <li>• <b>AUSSCHALTEN!</b> Netzstecker ziehen vor Reinigungs oder Wartungsarbeiten!</li> </ul>
	<ul style="list-style-type: none"> <li>• <b>BENUTZUNG UND AUFBEWAHRUNG</b> Nicht bei feuchter Witterung verwenden und stets in trockenen Raumen aufbewahren.</li> </ul>
 	<ul style="list-style-type: none"> <li>• <b>TRAGEN SIE AUGEN- UND GEHÖRSCHUTZ</b> <b>WARNUNG:</b> Weggeschleuderte Gegenstände konnen zu schwerwiegenden Augenverletzungen, ubermaiger Larm kann zum Verlust des Gehörs fuhren. Tragen Sie beim Betrieb dieses Gerates Augen- und Gehörschutz.</li> </ul>
	<ul style="list-style-type: none"> <li>• <b>HALTEN SIE ANDERE PERSONEN AUF ABSTAND</b> <b>WARNUNG:</b> Achten Sie darauf, dass sich im Abstand von 5 m um den Arbeitsbereich niemand aufhalt. Dies gilt insbesondere fur Kinder und Tiere.</li> </ul>
	<ul style="list-style-type: none"> <li>• <b>LESEN SIE DIE GEBRAUCHSANWEISUNG</b> Wenn Sie sich nicht an Bedienungshinweise und Sicherheitsvorkehrungen in der Gebrauchsanweisung halten, konnen schwerwiegende Verletzungen auftreten. Lesen Sie vor Start und Betrieb dieses Gerates die Gebrauchsanweisung.</li> </ul>
	<ul style="list-style-type: none"> <li>• <b>ROTIERENDE FLÜGELRÄDER!</b> Hande und Fue bei laufendem Gerat nicht in die Offnungen stecken.</li> <li>• <b>GEFÄHRLICHE AUFNAHMEÖFFNUNG</b> Hande und Fue bei laufendem Gerat nicht in die Offnungen stecken.</li> </ul>
	<ul style="list-style-type: none"> <li>• <b>ACHTUNG UMWELTSCHUTZ!</b> Dieses Gerat darf nicht mit dem Hausmull/Restmull entsorgt werden. Bitte fuhren Sie Ihre Elektrogerate dem Recycling zu; Informationen hierzu erhalten Sie von Ihrem Handler oder den ortlichen Behörden.</li> </ul>

SYMBOL	BEDEUTUNG
	Schutzklasse II (Doppelisolierung)
	Bestätigt die Konformität des Elektrowerkzeugs mit den Richtlinien der Europäischen Gemeinschaft.
	Garantierter Schalleistungspegel LWA 100 dB(A)

### Bestimmungsgemäße Verwendung

Der Laubsauger wird ausschließlich in den beiden folgenden Arten verwendet:

1. Als Laubsauger dient er zum Ansaugen von trockenem Laub.
2. Als Gebläse dient er um trockene Blätter zusammenzutragen bzw. von schlecht zugänglichen Stellen zu entfernen (z.B. unter Fahrzeugen).

Im Saugmodus arbeitet er außerdem als Schredder, wodurch das Volumen der Blätter im Verhältnis von ca. 10:1 verringert wird und weniger Platz im Auffangbeutel beansprucht und das aufgefangene Material gleichzeitig für eine mögliche Kompostierung vorbereitet wird.

Jede Art der Verwendung, die von den Anweisungen in dieser Gebrauchsanweisung abweicht, kann Schäden an der Maschine verursachen und eine ernsthafte Gefährdung des Bedieners bedeuten.

Zur Wahrung Ihres Garantieanspruches und im Interesse der Produktsicherheit beachten Sie bitte unbedingt die Sicherheitsvorschriften.

### Restgefahren

Auch bei sachgemäßer Verwendung des Werkzeugs bleibt immer ein gewisses Restrisiko, das nicht ausgeschlossen werden kann. Folgende Gefahren können im Zusammenhang mit der Bauweise und Ausführung dieses Gerätes auftreten:

1. Lungenschäden, falls keine geeignete Staubschutzmaske getragen wird.
2. Gehörschäden, falls kein geeigneter Gehörschutz getragen wird.
3. Gesundheitsschäden, die aus Hand-Arm-Schwingungen resultieren, falls das Gerät über einen längeren Zeitraum verwendet wird oder nicht ordnungsgemäß geführt und gewartet wird.

## Sicherheitshinweise

**ACHTUNG!** Lesen Sie sämtliche Hinweise und Anleitungen und stellen Sie sicher, dass Sie alles verstanden haben. Die Missachtung von im Folgenden enthaltenen Hinweisen und Anleitungen kann Stromschlag, Feuer und/oder ernsthafte Verletzungen nach sich ziehen. Im Folgenden steht die Bezeichnung „Elektrowerkzeug“ stets für das von Ihnen erworbene netzbetriebene (kabelgebundene) bzw. akkubetriebene (kabellose) Elektrowerkzeug.

**Bewahren Sie diese Hinweise und Anleitungen sorgfältig auf.**

### Arbeitsbereich

- **Halten Sie den Arbeitsbereich sauber und achten Sie auf ausreichende Beleuchtung.** Unordentliche und schlecht beleuchtete Arbeitsbereiche begünstigen Unfälle.
- **Betreiben Sie Elektrowerkzeuge niemals in explosionsgefährdeten Umgebungen wie etwa in der Nähe von leicht entzündlichen Flüssigkeiten, Gasen oder Stäuben.** Elektrowerkzeuge erzeugen Funken, welche Stäube oder Dämpfe entzünden können.
- **Halten Sie Kinder und Unbeteiligte fern, während Sie mit einem Elektrowerkzeug arbeiten.** Ablenkungen können zum Verlust der Kontrolle über das Gerät führen.

### Elektrische Sicherheit

- **Der Stecker des Elektrogeräts muss zur jeweiligen Steckdose passen.** Sie dürfen den Stecker in keiner Weise modifizieren. Verwenden Sie keine Adapterstecker in Verbindung mit Elektrowerkzeugen. Unmodifizierte Stecker und passende Steckdosen verringern das Risiko von Stromschlägen.
- **Vermeiden Sie Körperkontakt mit geerdeten Oberflächen wie Rohrleitungen, Heizkörpern, Küchenherden und Kühlschränken.** Wenn Ihr Körper geerdet ist, besteht ein erhöhtes Stromschlagrisiko.
- **Setzen Sie Elektrowerkzeuge niemals Regen oder nassen Umgebungsbedingungen aus.** Wasser, das in ein Elektrowerkzeug eindringt, erhöht das Stromschlagrisiko.
- **Das Netzkabel darf nicht zweckentfremdet werden. Verwenden Sie das Netzkabel niemals zum Tragen oder Ziehen des Elektrogeräts und ziehen Sie niemals den Netzste-**

**cker durch Ziehen am Netzkabel.** Halten Sie das Kabel fern von Hitze, Öl, scharfen Kanten oder beweglichen Teilen. Beschädigte oder verhedderte Kabel erhöhen das Stromschlagrisiko.

- **Verwenden Sie beim Betreiben von Elektrowerkzeugen im Freien ausschließlich für den Außengebrauch geeignete Verlängerungskabel.** Die Verwendung eines für den Außengebrauch geeigneten Kabels verringert das Stromschlagrisiko.

### Persönliche Sicherheit

- **Seien Sie stets aufmerksam, konzentrieren Sie sich auf Ihre Arbeit und gehen Sie mit Vernunft vor, wenn Sie mit einem Elektrowerkzeug arbeiten.** Benutzen Sie das Elektrowerkzeug nicht, wenn Sie müde sind oder unter dem Einfluss von Drogen, Alkohol oder Medikamenten stehen. Beim Arbeiten mit Elektrowerkzeugen kann schon ein einziger Moment der Unachtsamkeit zu ernsthaften Verletzungen führen.
- **Tragen Sie persönliche Schutzausrüstung. Tragen Sie stets eine Schutzbrille.** Das Tragen persönlicher Schutzausrüstung wie Staubmaske, rutschfeste Sicherheitsschuhe, Schutzhelm oder Gehörschutz (je nach den gegebenen Arbeitsbedingungen) verringert die Verletzungsgefahr.
- **Vermeiden Sie ein unbeabsichtigtes Einschalten des Geräts.** Achten Sie darauf, dass sich der Schalter in „AUS“-Stellung befindet, bevor Sie das Gerät mit dem Stromnetz verbinden. Das Tragen von Elektrowerkzeugen mit dem Finger auf dem EIN/AUS-Schalter und das Anschließen von eingeschalteten Elektrowerkzeugen bergen das Risiko von Unfällen.
- **Entfernen Sie alle Einstellwerkzeuge bzw. Schraubenschlüssel, bevor Sie das Gerät einschalten.** Ein Schraubenschlüssel oder sonstiges Werkzeug, der bzw. das sich an einem rotierenden Teil des Elektrogeräts befindet, kann zu Verletzungen führen.
- **Lehnen Sie sich nicht zu weit vor.** Achten Sie stets auf einen sicheren Stand. Dies ermöglicht Ihnen eine bessere Kontrolle über das Elektrowerkzeug in unerwarteten Situationen.
- **Tragen Sie angemessene Kleidung.** Tragen Sie keine weite Kleidung und keinen Schmuck. Halten Sie Haar, Kleidung und Handschuhe

von beweglichen Teilen fern. Weite Kleidung, Schmuck oder langes Haar können sich in beweglichen Teilen verfangen.

- **Wenn Staubabsaug- und -auffangvorrichtungen montiert werden können, vergewissern Sie sich, dass diese angeschlossen sind und richtig verwendet werden.** Das Verwenden dieser Vorrichtungen verringert Gefährdungen durch Staub.

### **Gebrauch und Pflege von Elektrowerkzeugen**

- **Überlasten Sie das Gerät nicht. Verwenden Sie das für Ihre Anwendung geeignete Elektrowerkzeug.** Mit dem geeigneten Elektrowerkzeug erledigen Sie Ihre Arbeit besser und sicherer innerhalb des vorgesehenen Leistungsbereichs.
- **Verwenden Sie das Elektrowerkzeug nicht, wenn es sich nicht über den Schalter ein- und ausschalten lässt.** Ein Elektrowerkzeug, das sich nicht mehr über den vorgesehenen Schalter ein- oder ausschalten lässt, ist gefährlich und muss repariert werden.
- **Ziehen Sie den Netzstecker, bevor Sie Einstellungen vornehmen, Zubehörteile wechseln oder das Elektrowerkzeug wegstellen bzw. einlagern.** Diese vorbeugenden Maßnahme verringert das Risiko, dass das Gerät unbeabsichtigt eingeschaltet wird.
- **Lagern Sie unbenutzte Elektrowerkzeuge außerhalb der Reichweite von Kindern und lassen Sie nicht zu, dass Personen, die mit dem Elektrowerkzeug oder den vorliegenden Hinweisen nicht vertraut sind, das Gerät verwenden.** Elektrowerkzeuge sind gefährlich, wenn Sie von unerfahrenen Personen verwendet werden.
- **Warten Sie Ihre Elektrowerkzeuge.** Achten Sie auf korrekte Ausrichtung und Befestigung beweglicher Teile sowie im Allgemeinen auf Bruchstellen und sonstige Fehler, die sich auf den ordnungsgemäßen Betrieb des Elektrowerkzeugs auswirken können. Lassen Sie das Elektrowerkzeug bei Defekten reparieren, bevor Sie es verwenden. Viele Unfälle sind das Ergebnis schlecht gewarteter Elektrowerkzeuge.
- **Verwenden Sie das Elektrowerkzeug sowie alle Zubehörteile, Werkzeugaufsätze usw. gemäß den vorliegenden Anleitungen und in der für den jeweiligen Werkzeugtyp vorgesehenen Art und Weise; beachten Sie dabei stets die Arbeitsbedingungen und die**

**beabsichtigte Arbeit.** Die Verwendung des Elektrowerkzeugs für andere als die vorgesehenen Arbeiten kann zu gefährlichen Situationen führen.

### **Service**

- **Lassen Sie Ihr Elektrowerkzeug von qualifiziertem Fachpersonal und unter ausschließlicher Verwendung von Originalteilen reparieren.** Damit wird sichergestellt, dass die Sicherheit des Geräts erhalten bleibt.

### **Zusätzliche Sicherheitsvorschriften für Laubsauger mit Blasfunktion**

- Tragen Sie stets angemessene persönliche Schutzausrüstung, wenn Sie das Gerät betreiben, um Verletzungen an Gesicht, Augen, Händen, Füßen, am Kopf oder Gehörschäden vorzubeugen. Tragen Sie eine Schutzbrille bzw. Gesichtsschutz, hohe Stiefel bzw. stabiles Schuhwerk, lange Hosen, Arbeitshandschuhe, Schutzhelm und Gehörschutz.
- Schalten Sie das Gerät niemals ein, wenn es auf dem Kopf steht oder wenn es sich nicht in der korrekten Arbeitsposition befindet.
- Schalten Sie den Motor aus und ziehen Sie den Netzstecker, wenn das Gerät nicht verwendet wird, unbeaufsichtigt bleibt, gereinigt wird, transportiert wird oder wenn das Verlängerungskabel verheddert oder beschädigt ist.
- Betreiben Sie das Gerät niemals, wenn sich andere Personen, insbesondere Kinder, oder Haustiere in der Nähe befinden. Schalten Sie das Gerät ab, wenn sich Personen bzw. Tiere nähern. Halten Sie bei der Arbeit mit dem Gerät einen Sicherheitsabstand von mindestens 5 Metern zu anderen Personen bzw. Tieren.
- Richten Sie das Blasrohr niemals auf umstehende Personen oder Tiere. Blasen Sie Objekte/Schmutz niemals in die Richtung von umstehenden Personen bzw. Tieren. Der Bediener ist verantwortlich für Unfälle oder Gefahren, denen Dritte oder deren Eigentum ausgesetzt werden.
- Bedienen Sie das Gerät oder den Netzstecker niemals mit nassen Händen und verwenden Sie das Gerät niemals im Regen.
- Verwenden Sie ausschließlich für den Außengebrauch zugelassene und entsprechend gekennzeichnete Verlängerungskabel. Schützen Sie das Verlängerungskabel vor Hitze, Öl und scharfen Kanten.

- Achten Sie darauf, dass das Verlängerungskabel so gesichert ist, dass es sich während des Betriebs nicht versehentlich vom Stecker des Gerätekabels lösen kann.
- Halten Sie alle Lufteinlassöffnungen und das Blasrohr frei von Staub, Flusen, Haaren und sonstigem Material, das eine Reduzierung des Luftstroms verursachen könnte.
- Achten Sie beim Gebrauch des Geräts auf Ihr Gleichgewicht und einen sicheren Stand.
- Betreiben Sie das Gerät nicht in geschlossenen oder schlecht belüfteten Räumen oder in der Nähe leicht entzündlicher und/oder explosionsgefährlicher Stoffe (Flüssigkeiten, Gase, Stäube).
- Lassen Sie sich nicht ablenken und konzentrieren Sie sich stets auf Ihre Arbeit. Gehen Sie mit Vernunft vor. Arbeiten Sie nie mit dem Gerät, wenn sie müde oder krank sind oder unter dem Einfluss von Alkohol oder sonstigen Drogen stehen.
- Betreiben Sie das Gerät nicht mit langem, offenem Haar oder lose hängendem Schmuck. Binden Sie offenes, langes Haar zurück und legen Sie lose hängenden Schmuck ab.
- Achten Sie darauf, dass der Laubsauger keine brennenden oder glimmenden Materialien wie Asche, Zigarettenstummel usw. aufnimmt.
- Versuchen Sie nie, zerbrechliche Objekte aus Glas, Kunststoff, Porzellan usw. aufzunehmen.
- Verwenden Sie das Gerät nicht im Saugbetrieb ohne korrekt angebrachten Fangsack.
- Verwenden Sie den Laubsauger nicht auf mit Kies oder Schotter bedeckten Flächen, weder im Blas- noch im Saugbetrieb.
- Verwenden Sie das Gerät nur bei hellem Tageslicht oder bei ausreichend hellem Kunstlicht.
- Wenn das Gerät nicht in Gebrauch ist, lagern Sie es an einem trockenen Ort außerhalb der Reichweite von Kindern.
- Trennen Sie das Gerät nach dem Gebrauch vom Stromnetz und prüfen Sie es auf Beschädigungen. Sollten Sie auch nur den leisesten Zweifel bezüglich der Unversehrtheit des Geräts haben, lassen Sie es von einer autorisierten Fachwerkstatt überprüfen.
- Benutzen Sie das Gerät ausschließlich in Übereinstimmung mit den im vorliegenden Handbuch beschriebenen Anleitungen.
- Prüfen Sie alle Schrauben regelmäßig auf festen Sitz.
- Verwenden Sie ausschließlich vom Hersteller empfohlene Ersatzteile und Zubehör.
- Versuchen Sie nicht, das Gerät selbst zu reparieren oder sich Zugang zu innen liegenden Teilen zu verschaffen. Geben Sie das Gerät hierzu in eine autorisierte Fachwerkstatt.
- Dieses Gerät ist nicht dafür bestimmt, durch Personen mit eingeschränkten physischen, sensorischen oder geistigen Fähigkeiten oder mangels Erfahrung und/oder mangels Wissen benutzt zu werden.
- Kinder sollten beaufsichtigt werden, damit sie nicht mit dem Gerät spielen.
- Reinigung und Wartung darf nicht von Kindern durchgeführt werden.
- Lassen Sie niemals Kinder das Gerät zu benutzen.
- Machen Sie sich mit den Bedienelementen und dem richtigen Gebrauch des Gerätes vertraut.
- Örtliche Vorschriften können das Alter des Bedieners begrenzen.
- Überprüfen Sie vor der Verwendung die Strom- und Verlängerungskabel auf Anzeichen von Beschädigungen und Alterung. Verwenden Sie das Gerät nicht, wenn das Kabel beschädigt oder abgenutzt ist.
- Führen Sie das Kabel immer nach hinten vom Gerät weg.
- Wenn ein Kabel während des Gebrauchs beschädigt wird, ziehen Sie das Netzkabel sofort aus der Steckdose. **BERÜHREN SIE DAS KABEL NICHT, BEVOR SIE ES VOM STROMNETZ GETRENNT HABEN**, da beschädigte Kabel zum Berühren aktiver Teile führen können.
- Verwenden Sie nur wetterfeste Verlängerungskabel mit einer IEC 60320-2-3 entsprechenden Steckvorrichtung.
- Es dürfen nur Verlängerungskabel der Bauart H05W-F, H05RN-F oder IEC (60227 IEC 53, 60245 IEC 57) verwendet werden.
- Falls Sie für den Betrieb des Gerätes ein Verlängerungskabel verwenden, dürfen nur Kabel mit folgenden Leiterquerschnitten verwendet werden:
  - 1,0 mm<sup>2</sup>: maximale Länge 40 m
  - 1,5 mm<sup>2</sup>: maximale Länge 60 m
  - 2,5 mm<sup>2</sup>: maximale Länge 100 m
- Hinweis: Wird ein Verlängerungskabel benutzt, muss dieses einen Schutzleiter besitzen, der über den Stecker mit dem Schutzleiter Ihrer elektrischen Anlage verbunden ist.

- Stecker und Kupplungen von Verlängerungsleitungen müssen spritzwassergeschützt sein.
- Achten Sie auf schrägen Flächen stets auf guten Stand.
- Führen Sie das Gerät nur im Schrittempo.
- Überprüfen Sie die Auffangvorrichtung für Fremdkörper auf Verschleiß oder Alterung.
- Warnung! Berühren Sie keine sich bewegenden gefährlichen Teile, bevor der Netzstecker abgezogen wurde und die beweglichen gefährlichen Teile vollständig zum Stillstand gekommen sind.
- Warnung! Verwenden Sie die Maschine NIE bei schlechten Wetterbedingungen, besonders bei Blitzgefahr!
- Warnung! Betreiben Sie die Maschine nie mit fehlerhaften Schutzeinrichtungen oder -abdeckungen oder ohne Schutzeinrichtungen.
- Halten Sie das Verlängerungskabel von beweglichen gefährlichen Teile fern, um Beschädigungen an Kabeln zu vermeiden, welche zum Berühren aktiver Teile führen können.
- Betreiben Sie die Maschine nicht barfuß oder mit offenen Sandalen. Vermeiden Sie das Tragen von lose sitzender Kleidung oder Kleidung mit hängenden Schnüren oder Krawatten.
- Betreiben Sie die Maschine in einer empfohlenen Position und nur auf einer festen, ebenen Oberfläche.
- Führen Sie vor der Benutzung immer eine visuelle Inspektion durch, um festzustellen, dass das Häckselwerk, die Bolzen des Häckselwerks und andere Befestigungsmittel gesichert sind, dass das Gehäuse unbeschädigt ist und dass die Schutzeinrichtungen und -schirme vorhanden sind. Ersetzen Sie verschlissene oder beschädigte Komponenten satzweise, um das Gleichgewicht zu bewahren. Ersetzen Sie beschädigte oder unlesbare Beschriftungen.
- Stellen Sie vor dem Start der Maschine sicher, dass die Zuführung leer ist.
- Halten Sie Ihr Gesicht und Ihren Körper von der Einfüllöffnung fern.
- Lassen Sie nicht zu, dass sich Hände, andere Körperteile oder Kleidung in der Zuführung, im Auswurfkanal oder in der Nähe bewegter Teile befinden.
- Stehen Sie bei Zuführung von Material niemals auf einer höheren Ebene als der Ebene der Grundfläche der Maschine.
- Halten Sie sich beim Betrieb der Maschine nicht in der Auswurfzone auf.
- Seien Sie bei der Zuführung von Material in die Maschine extrem sorgfältig, dass keine Metallstücke, Steine, Flaschen, Büchsen oder andere Fremdbjekte eingeführt werden.
- Lassen Sie nicht zu, dass sich verarbeitetes Material in der Auswurfzone ansammelt, da dies den ordentlichen Auswurf verhindern kann und eine Wiedereinführung des Materials über die Einfüllöffnung verursachen kann.
- Schalten Sie die Maschine ab und ziehen Sie den Netzstecker, falls die Maschine verstopft, bevor Sie sie von Unrat befreien.
- Halten Sie die Energiequelle von Unrat und anderen Ansammlungen sauber, um eine Beschädigung dieser oder ein mögliches Feuer zu verhindern.
- Kippen Sie die Maschine nicht, solange die Energiequelle läuft.
- Wenn die Maschine für die Instandhaltung, Inspektion, Aufbewahrung oder zum Wechsel von Zubehör angehalten wird, schalten Sie die Energiequelle aus, trennen Sie die Maschine vom Netz und stellen Sie sicher, dass alle beweglichen Teile ausgelaufen sind. Lassen Sie die Maschine vor Inspektionen, Einstellungen, etc. abkühlen. Warten Sie die Maschine mit Sorgfalt und halten Sie sie sauber.
- Lassen Sie die Maschine vor der Aufbewahrung immer abkühlen.
- Seien Sie sich bei der Instandhaltung des Häckselwerks bewusst, dass obwohl die Energiequelle aufgrund der Verriegelungsfunktion der Schutzeinrichtung ausgeschaltet ist, das Häckselwerk immer noch bewegt werden kann.
- Ersetzen Sie verschlissene oder beschädigte Teile aus Sicherheitsgründen. Benutzen Sie nur original Ersatzteile und Zubehör.
- Versuchen Sie niemals die Verriegelungsfunktion der Schutzeinrichtung zu umgehen.
- Schalten Sie die Maschine vor dem Anbringen oder Entfernen des Auffangsacks aus.

**Ziehen Sie den Stecker aus der Steckdose und stellen Sie sicher, dass alle beweglichen Teile vollständig zum Stillstand gekommen sind:**

- bevor Sie den Lausauger eine Weile unbeaufsichtigt lassen,
- bevor Sie mögliche Blockierungen entfernen,
- bevor Sie das Gerät überprüfen, reinigen oder jegliche Arbeiten durchführen.

- nach Berühren eines Fremdkörpers. Unternehmen Sie die folgenden Schritte bevor sie die Maschine neustarten und betreiben:
  - auf Beschädigungen untersuchen;
  - beschädigte Teile ersetzen oder reparieren;
  - auf lose Teile überprüfen und diese festziehen.
- Wenn ein Fremdkörper oder anderer Abfall versehentlich in den Laubsauger gelangt ist, stoppen Sie das Gerät umgehend und verwenden Sie das Gerät erst wieder, nachdem es überprüft wurde und Sie sicher sind, dass sich der gesamte Laubsauger in sicherem Betriebszustand befindet.
- Wenn der Laubsauger ungewöhnliche Geräusche macht oder ungewöhnlich zu vibrieren beginnt, STOPPEN Sie das Gerät sofort, ziehen Sie den Stecker aus der Steckdose. Stellen Sie sicher, dass alle beweglichen Teile vollständig zum Stillstand gekommen sind und suchen Sie die Ursache. Ersetzen oder reparieren Sie die beschädigten Teile. Überprüfen Sie das Gerät auf lose Teile und ziehen diese fest, bevor Sie die Maschine erneut starten und betreiben. Durch übermäßige Vibrationen kann der Laubsauger beschädigt und der Bediener verletzt werden.

## Auspacken

Durch den Einsatz moderner Massenproduktionstechniken ist es unwahrscheinlich, dass Ihr Elektrowerkzeug fehlerhaft ist oder dass Teile fehlen. Sollten Sie dennoch einen Fehler finden oder feststellen, dass das Gerät unvollständig ist, verwenden Sie das Gerät nicht, bis die betreffenden Teile ersetzt bzw. vorhandene Fehler behoben wurden. Die Missachtung dieser Anweisung kann ernsthafte Verletzungen zur Folge haben.

## Vorbereitung des Laubsaugers vor dem Gebrauch



### Warnung!

Der Laubsauger darf erst nach vollständiger Montage verwendet oder eingeschaltet werden.

## Montage

### Saug-/ Gebläserohr (Abb. 2 und 3)

Drücken Sie die Taste (2.1) und verschieben Sie das Gebläserohr (2.2). Sie können das Gebläserohr in einem Bereich bis 300 mm (eine Raste ist 30 mm) so einstellen, dass es zu ihrer Körpergröße passt.

### Einbau des Abfallsammelsacks (Abb. 4 und 5)

Vergewissern Sie sich vor dem Einbau des Abfallsammelsacks davon, dass der Saug-/Blas-Wahlhebel leicht

zu bedienen ist und nicht durch Abfall von einer vorherigen Nutzung blockiert wird.

**Anbau des Sammelsacks:** Drehen Sie den Rahmen (4.1) in die richtige Gehäuseposition und achten Sie darauf, dass die Verriegelung (4.2) in die Aufnahme (4.3) einrastet.

**Ausbau des Sammelsacks:** Drücken Sie die Verriegelung (5.1), um sie zu lösen. Nach dem Lösen muss der Bediener das Gewicht des Fangsacks selbst tragen.



**Achtung:** Schalten Sie die Saugfunktion am Wahlhebel aus und ziehen Sie erst den Stecker aus der Steckdose.

### Montage des Schultergurts (Abb. 6)

Der Laubsauger ist mit einem Schultergurt (6.1) ausgestattet, der sich am oberen Ende des Laubsaugers befindet, siehe (6.2). Der Schultergurt soll Ermüdungserscheinungen reduzieren und die Benutzung des Laubsaugers komfortabler machen. Tragen Sie den Gurt niemals diagonal über Schulter und Brust sondern nur auf eine Schulter, dadurch können Sie in Gefahr das Gerät schnell vom Körper entfernen.

### Vor dem Start (Abb. 7)

Bilden Sie zur Entlastung des Kabels eine Schleife am Ende des Verlängerungskabels und führen Sie diese durch die Öffnung der Kabelzugentlastung (7.1) und legen es über den Haken.

Schließen Sie das Gerät nur an eine Stromversorgung an, die über eine Fehlerstrom-Schutzeinrichtung (RCD) mit einem Auslösestrom von höchstens 30 mA geschützt ist.

## Betrieb



**Achtung: Der Laubsauger darf nur mit montiertem Fangsack eingeschaltet werden !**

### Laubsauger starten (Abb. 8, 9 und 10)

Vergewissern Sie sich vor dem Starten des Laubsaugers, dass das Saugrohr-/gebläserrohr richtig montiert ist.

**Warnung!** Vergewissern Sie sich vor der Auswahl der Saug- oder Gebläsefunktion davon, dass der Wahlhebel leicht zu bedienen ist und nicht durch Abfall von einer vorherigen Nutzung blockiert wird. Wählen Sie mit dem Wahlhebel (8.1) an der Seite des Geräts entweder die Saug- oder die Gebläsefunktion aus und drücken Sie zum Einschalten den Schalter (9.1). Drehen Sie die Geschwindigkeitssteuerung (10.1) von „1“ auf „Max.“, wenn Sie mehr Leistung benötigen.

### Laubsauger stoppen (Abb. 11)

Zum Ausschalten des Geräts müssen Sie nur den Schalter (11.1) loslassen.

### Laubsauger benutzen

Versuchen Sie nicht, nassen Abfall aufzunehmen. Lassen Sie nasses Laub etc. erst trocknen, bevor Sie den Laubsauger verwenden. Sie können den Laubsauger zum Wegblasen von Schmutz von Innenhöfen, Wegen, Zufahrten, Rasen, Büschen und Grenzen verwenden.

Des Weiteren können Sie mit dem Gerät Laub, Papier, kleine Zweige und Holzspäne aufnehmen. Wenn Sie den Laubsauger im Saugmodus verwenden, wird der Abfall durch das Saugrohr in den Abfallsammelsack gesaugt. Beim Passieren des Sauggebläses wird der Abfall teilweise geschreddert. Geschredderter organischer Abfall kann ideal als Mulch für Pflanzen verwendet werden.

**Warnung!** Harte Gegenstände, z. B. Steine, Blechdo- sen, Glas etc., beschädigen das Sauggebläse.



### Wichtig

Verwenden Sie den Laubsauger nicht zum Ansaugen von Wasser oder sehr nassem Schmutz.

Verwenden Sie das Sauggebläse niemals ohne montierten Abfallsammelsack.

### Gebläsemodus

Untersuchen Sie vor dem Start den Arbeitsbereich. Entfernen Sie alle Gegenstände oder Abfälle, die vom Laubsauger weggeschleudert oder gequetscht werden oder sich darin verfangen können.

Wählen Sie die Gebläsefunktion am Wahlhebel an der Seite des Geräts aus und schalten Sie das Gerät ein. Stützen Sie den Laubsauger auf seine Räder und bewegen Sie ihn vorwärts. Richten Sie die Düse dabei auf den zu entfernenden Schmutz.

Alternativ können Sie die Düse unmittelbar über den Boden halten und das Gerät von Seite zu Seite schwingen, während Sie sich vorwärts bewegen und die Düse auf den zu entfernenden Schmutz richten. Blasen Sie den Abfall zu einem Haufen zusammen und nehmen Sie ihn anschließend mit der Saugfunktion auf.

### Saugmodus

Untersuchen Sie vor dem Start den Arbeitsbereich. Entfernen Sie alle Gegenstände oder Abfälle, die vom Laubsauger geschleudert oder gequetscht werden oder sich darin verfangen können.

Wählen Sie die Saugfunktion am Wahlhebel an der Seite des Geräts aus und schalten Sie das Gerät ein. Stützen Sie den Laubsauger auf seine Räder und bewegen Sie ihn vorwärts. Richten Sie die Düse dabei auf den aufzunehmenden Schmutz. Alternativ können Sie den Laubsauger unmittelbar über den Boden halten und das Gerät von Seite zu Seite schwingen, während Sie sich vorwärts bewegen und die Düse auf den aufzunehmenden Schmutz richten. Drücken Sie die Düse nicht in den Schmutz. Dies führt zu einer Verstopfung des Ansaugrohrs und reduziert die Leistung des Geräts.

Organische Stoffe, wie z. B. Laub, enthalten eine große Menge Wasser. Dadurch können sie an der Innenseite des Saugrohrs haften. Lassen Sie organische Stoffe einige Tage trocknen, damit sie nicht am Rohr haften.

### Reinigung und Lagerung

Vergewissern Sie sich, dass alle Muttern, Bolzen und Schrauben fest angezogen und alle Schutzvorrichtungen richtig montiert sind.

Alle beschädigten und verschlissenen Teile müssen ersetzt werden, damit der Laubsauger betriebssicher bleibt.

Lassen Sie niemals Material im Laubsauger oder Abfallsammelsack. Dies kann beim Starten des Laubsaugers gefährlich sein.

Reinigen Sie den Laubsauger nach der Verwendung gründlich.

Stellen Sie sicher, dass der Laubsauger ausgeschaltet und der Stecker aus der Steckdose gezogen wurde. Entfernen und leeren Sie den Abfallsammelbehälter. Vergewissern Sie sich, dass der Saug-/Blas-Wahlhebel leicht zu bedienen ist und nicht von Schmutz behindert wird. Bürsten Sie losen Schmutz um das Gebläse und im Inneren des Saug-/Gebläserohrs ab.

Verwenden Sie für die Kunststoffteile des Laubsaugers keine Reinigungsmittel jeglicher Art.

### Auswechseln des Netzkabels

Falls das Netzkabel ausgetauscht werden muss, ist dies vom Hersteller, dem Beauftragen des Herstellers oder von einer autorisierten Fachwerkstatt durchzuführen, um die elektrische Sicherheit des Geräts weiterhin zu gewährleisten.

### Fehlersuche



**Achtung! Vor jedem Eingriff des Gerätes ist der Stecker aus der Steckdose zu ziehen.**

- **Das Gerät startet nicht:** Überprüfen Sie ob der Schalter in der Position „EIN“ steht; der Fehlerstromschutzschalter bzw. eine Sicherung ihres Stromkreises nicht abgeschaltet ist. Wenn das Gerät nach diesem Eingriff nicht startet, lassen Sie es durch einen autorisierten Kundendienstbetrieb überprüfen.
- **Das Gerät saugt nicht an:** Überprüfen Sie, ob der Laubsack voll ist. Falls dies der Fall sein sollte, entleeren Sie ihn; Prüfen Sie ob der Hebel für die Umlenkklappe in der richtigen Position steht, ansonsten lassen Sie das Gerät durch einen autorisierten Kundendienstbetrieb überprüfen.
- **Das Gerät bläst nicht:** Überprüfen Sie, ob der Hebel für die Umlenkklappe in der richtigen Position steht, ansonsten lassen Sie das Gerät durch einen autorisierten Kundendienstbetrieb überprüfen.
- **Das Schredderrad blockiert:** Überprüfen Sie, ob ein zu großer Gegenstand angesaugt wurde; sich ein Stück Holz, Karton oder etwas anderes zwischen Flügelrad und Schredderkammer verklemt hat. Falls das Schredderrad blockiert bleibt, lassen Sie das Gerät durch einen autorisierten Kundendienstbetrieb überprüfen.
- Wenn das Gerät vibriert, bitte auf keinen Fall weiter benutzen. Lassen Sie es durch einen autorisierten Kundendienstbetrieb überprüfen.

### Reparaturdienst

Reparaturen an Elektrowerkzeugen dürfen nur durch eine Elektro-Fachkraft ausgeführt werden. Bitte beschreiben Sie bei der Einsendung zur Reparatur den von Ihnen festgestellten Fehler.



## Entsorgung und Umweltschutz

Sollte dieses Gerät eines Tages so intensiv genutzt werden sein, dass Sie ersetzt werden muss oder Sie keine Verwendung mehr dafür haben, denken Sie bitte an den Umweltschutz. Elektrogeräte, Zubehör und Verpackung gehören nicht in den normalen Hausmüll, sondern sollen einer umweltgerechten Wiederverwendung gemäß örtlichen Vorschriften zugeführt werden.



**Nur für EU-Länder**

**Werfen Sie Elektrowerkzeuge nicht in den Hausmüll!**

Gemäß europäischer Richtlinie 2012/19/EG über Elektro- und Elektronik- Altgeräte und Umsetzung in nationales Recht müssen verbrauchte Elektrowerkzeuge getrennt gesammelt werden und einer umweltgerechten Wiederverwertung zugeführt werden.

Recycling-Alternative zur Rücksendeaufforderung:

Der Eigentümer des Elektrogerätes ist alternativ anstelle Rücksendung zur Mitwirkung bei der sachgerechten Verwertung im Falle der Eigentumsaufgabe verpflichtet.

Das Altgerät kann hierfür auch einer Rücknahmestelle überlassen werden, die eine Beseitigung im Sinne der nationalen Kreislaufwirtschafts und Abfallgesetze durchführt. Nicht betroffen sind den Altgeräten beigefügte Zubehörteile und Hilfsmittel ohne Elektrobestandteile.

## Ersatzteile

Falls Sie Zubehör oder Ersatzteile benötigen, wenden Sie sich bitte an unseren Service.

Verwenden Sie für die Arbeit mit diesem Gerät keinerlei Zusatzteile außer denjenigen, die von unserem Unternehmen empfohlen werden. Andernfalls können der Bediener oder in der Nähe befindliche Unbeteiligte ernsthafte Verletzungen erleiden, oder das Gerät kann beschädigt werden.

Bei der Ersatzteilbestellung sollten folgende Angaben gemacht werden:

- Typ des Gerätes
- Artikelnummer des Gerätes

Fangsack Art.-Nr. 74200172

## Elektro Laubbläser und -sauger (3in1)

### Technische Angaben

### IBV 2800 E

Nennspannungsbereich	V~	230-240
Nennfrequenz	Hz	50
Nennaufnahme	W	2800
Stromnetzsisicherung (träge)	A	16
Umdrehungen	U/min.	8.000-14.000
max. Blasgeschwindigkeit	km/h	275
Saugleistung (max. Luftmenge)	m <sup>3</sup> /min	13
Auffangvolumen des Beutels	l	45
Gewicht ohne Kabel	kg	3,3

Schutzklasse II/VDE 0700

Der A-bewertete Schalldruck- und Schalleistungspegel des Gerätes gemessen nach 2000/14/EC:

Schalleistungspegel  $L_{WA}$  98,1dB(A);  $K=2,07$  dB(A)

Arbeitsplatzbezogener Emissionswert  $L_{pA}$  86,6 dB(A);  $K=3$  dB(A)

Vibration  $a_{H\max}$  (EN 50636-2-100) 0,815 m/s<sup>2</sup>;  $K=1,5$  m/s<sup>2</sup>

Meßwerte ermittelt entsprechend EN 50636-2-100

Funkentstört nach: EN 55014-1, EN 55014-2:2015



### **Bitte Gehörschutz tragen!**

Angaben zur Geräuschemission gemäß Produktsicherheitsgesetz (ProdSG) bzw. EG-Maschinenrichtlinie: Der Schalldruckpegel am Arbeitsplatz kann 80 dB (A) überschreiten. In dem Fall sind Schallschutzmaßnahmen für den Bediener erforderlich (z.B. Tragen eines Gehörschutzes).

**Bitte beachten Sie:** Dieses Gerät darf in Wohngebieten nach der deutschen Maschinenlärmschutzverordnung vom September 2002 an Sonn- und Feiertagen sowie an Werktagen von 20:00 Uhr bis 7:00 Uhr nicht in Betrieb genommen werden.

Zusätzlich gilt das Betriebsverbot zu folgenden Tageszeiten: von 7:00 Uhr bis 9:00 Uhr, von 13:00 Uhr bis 15:00 Uhr und von 17:00 bis 20:00 Uhr.

Beachten Sie zusätzlich auch die landesrechtlichen Vorschriften zum Lärmschutz!

# Electric vacuum / blower









**ENGLISH**



<b>CONTENT</b>	<b>Page</b>
Illustrations	1 - 5
Safety and international symbols	GB-2-3
Intended use	GB-3
Safety information	GB-4
• Work area	GB-4
• Electrical safety	GB-4
• Personal safety	GB-4
• Power tool use and care	GB-4
• Service	GB-5
• Additional safety rules for blower vacs	GB-5
• Remove the plug from the mains supply	GB-7
Unpacking	GB-7
Preparing of the blower vac prior to use	GB-7
• Assembly	GB-7
• Fitting the debris collection bag	GB-7
• Fitting the shoulder harness	GB-7
• Before Starting	GB-7
Operation	GB-7
• Starting the Vacuum-Blower	GB-7
• Stopping the Vacuum- Blower	GB-7
• Using the Vacuum-Blower	GB-7
• Blower mode	GB-8
• Vacuum mode	GB-8
Cleaning and Storage	GB-8
Power Cord Maintenance	GB-8
Troubleshooting	GB-8
Repair service	GB-8
Waste disposal and environmental protection	GB-8
Spare parts	GB-9
Warranty	
Technical Specifications	GB-10
Declaration of Conformity	
Service	

## Safety and international symbols

In the following, you will find the description of safety symbols as well as international symbols and pictograms that may appear on your device. It is required that you read all safety notes before you operate the device. If you do not use this Blower Vacuum device properly, personal injuries through fire, electric shock or cutting parts or property damages may occur.

**Please keep these Operating instructions carefully!**

SYMBOL	DESCRIPTION
	<ul style="list-style-type: none"> <li>• <b>WARNING SYMBOL</b> Indicates danger, safety notes or causes for particular caution. This symbol may occur in combination with other symbols or pictograms.</li> </ul>
	<ul style="list-style-type: none"> <li>• <b>DISCONNECT MAINS PLUG BEFORE CARRYING OUT ANY REPAIRS!</b> If the cable is damaged, disconnect from the mains immediately and replace cable!</li> </ul>
	<ul style="list-style-type: none"> <li>• <b>OPERATION AND STORAGE</b> Do not use the device in humid weather and store it in a dry location.</li> </ul>
	<ul style="list-style-type: none"> <li>• <b>WEAR EYE AND EAR PROTECTION</b> <b>WARNING:</b> Thrown-about objects may lead to serious injuries of the eyes, heavy noise may lead to hearing losses. Always wear eye and ear protection when operating this device.</li> </ul>
	<ul style="list-style-type: none"> <li>• <b>KEEP OTHER PERSONS IN DISTANCE</b> <b>WARNING:</b> When operating the device, take care that no other persons are nearby (safe distance: 5m). This is particularly valid for children and animals.</li> </ul>
	<ul style="list-style-type: none"> <li>• <b>READ THE OPERATING INSTRUCTION</b> If you do not observe the operating and safety notes of the Operating Instructions, serious injuries may occur. Read the Operating Instructions before you switch on and operate this device.</li> </ul>
	<ul style="list-style-type: none"> <li>• <b>WARNING!</b> Rotating Fans. Keep hands and feet out of the openings while the machine is running.</li> <li>• <b>WARNING!</b> Dangerous feed orifice. Keep hands and feet out of the openings while the machine is running.</li> </ul>
	<ul style="list-style-type: none"> <li>• <b>ATTENTION: ENVIRONMENTAL PROTECTION!</b> This device may not be disposed of with general/household waste. Dispose of only at a designated collection point.</li> </ul>

SYMBOL	DESCRIPTION
	Protection class II
	Confirms the conformity of the electric tool with the Directives of the European Community.
	Guaranteed acoustic capacity level LWA 100 dB(A)

### Intended use

The leaf vac is exclusively used in the two following ways:

1. As a leaf vac for vacuuming up dry leaves.
2. As a blower it is used to collect together dry leaves or to remove them from inaccessible places (e.g. under vehicles).

In suction mode it also works as a shredder, where the volume of the leaves is reduced by a ratio of approx. 10:1 and takes up less space in the leaf collection bag and the collected material is simultaneously prepared for possible composting.

Each type of use other than those given in these instructions for use can damage the machine and cause serious risk to the user.

Please always observe the safety instructions in order to safeguard your guarantee claim and in the interests of product safety.

### Residual dangers

Residual risks always remain even if the hedge trimmer is used properly. The following hazards may arise in connection with the equipment's construction and layout:

1. Lung damage if no suitable protective dust mask is used.
2. Damage to hearing if no suitable ear protection is used.
3. Health damage caused by hand-arm vibrations if the equipment is used over a prolonged period or is not properly guided and maintained.

## Safety information

**WARNING.** Read and understand all instructions. Failure to follow all instructions listed below may result in electric shock, fire and/or serious injury. The term “power tool” in all of the warnings below refers to your mains-operated (corded) power tool or battery-operated (cordless) power tool.

### Save these instructions

#### Work area

- **Keep work area clean and well lit.** Cluttered and dark areas invite accidents.
- **Do not operate power tools in explosive atmospheres, such as in the presence of flammable liquids, gases, or dust.** Power tools create sparks which may ignite the dust or fumes.
- **Keep children and bystanders away while operating a power tool.** Distractions can cause you to lose control.

#### Electrical safety

- **Power tool plugs must match the outlet.** Never modify the plug in any way. Do not use any adapter plugs with earthed (grounded) power tools. Unmodified plugs and matching outlets will reduce risk of electric shock.
- **Avoid body contact with earthed or grounded surfaces such as pipes, radiators, ranges and refrigerators.** There is an increased risk of electric shock if your body is earthed or grounded.
- **Do not expose power tools to rain or wet conditions.** Water entering a power tool will increase the risk of electric shock.
- **Do not abuse the cord.** Never use the cord for carrying, pulling or unplugging the power tool. Keep cord away from heat, oil, sharp edges or moving parts. Damaged or entangled cords increase the risk of electric shock.
- **When operating a power tool outdoors, use an outdoor extension cord suitable for outdoor use.** Use of a cord suitable for outdoor use reduces the risk of electric shock.

#### Personal safety

- **Stay alert, watch what you are doing and use common sense when operating a power tool.** Do not use a power tool while you are tired or under the influence of drugs, alcohol, or medication. A moment of inattention while

operating power tools may result in serious personal injury.

- **Use safety equipment.** Always wear eye protection. Safety equipment such as a dust mask, non-skid safety shoes, hard hat, or hearing protection used for appropriate conditions will reduce personal injuries.
- **Avoid accidental starting.** Ensure the switch is in the off-position before plugging in. Carrying power tools with your finger on the switch or plugging in power tools that have the switch on invites accidents.
- **Remove any adjusting key or wrench before turning the tool on.** A wrench or a key that is left attached to a rotating part of the power tool may result in personal injury.
- **Do not overreach.** Keep proper footing and balance at all times. This enables better control of the power tool in unexpected situations.
- **Dress properly.** Do not wear loose clothing or jewellery. Keep your hair, clothing and gloves away from moving parts. Loose clothes, jewellery or long hair can be caught in moving parts.
- **If devices are provided for the connection of dust extraction and collection facilities ensure that these are connected and properly used.** Use of these devices can reduce dust-related hazards.

#### Power tool use and care

- **Do not force the power tool.** Use the correct power tool for your application. The correct power tool will do the job better and safer at the rate for which it was designed.
- **Do not use the power tool if the switch does not turn it on and off.** Any power tool that cannot be controlled with the switch is dangerous and must be repaired.
- **Disconnect the plug from the power source before making any adjustments, changing accessories, or storing power tools.** Such preventive safety measures reduce the risk of starting the power tool accidentally.
- **Store idle power tools out of the reach of children and do not allow persons Unfamiliar with the power tool or these instructions to operate the power tool.** Power tools are dangerous in the hands of untrained users.
- **Maintain power tools.** Check for misalignment or binding of moving parts, breakage of parts and any other condition that may affect the power tool's operation. If damaged, have the power tool repaired before use. Many acci-

dents are caused by poorly maintained power tools.

- **Use the power tool, accessories and tool bits etc., in accordance with these instructions and in the manner intended for the particular type of power tool, taking into account the working conditions and the work to be performed.** Use of the power tool for operations different from intended could result in a hazardous situation.

### Service

- **Have your power tool serviced by a qualified repair personnel using only identical replacement parts.** This will ensure that the safety of the power tool is maintained.

### Additional safety rules for blower vacs

- Always wear adequate protective clothing when operating the tool to avoid injuries to face, eyes, hands, feet, head or hearing. Use safety glasses or a face shield, high boots or sturdy shoes, long trousers, work gloves, a hard hat and ear defenders.
- Do not start the tool when it is upside down or when it is not in the operating position
- Switch the motor off and remove the plug when the tool is not being used, left unattended, being cleaned, being moved from one place to another or when the extension cord is entangled or damaged.
- Do not operate the tool near people, especially children or pets. Turn it off if they get too close. Maintain a safe distance of at least 5m from other people when using the tool.
- Never direct the blower tube towards bystanders or pets. Never blow debris in the direction of bystanders or pets. The operator is responsible for accidents or hazards occurring to other people or their property.
- Do not handle the plug or the tool with wet hands and do not use the tool in the rain.
- Use only outdoor rated extension leads that are so marked. Keep the extension cord away from heat, oil and sharp edges.
- Ensure that the extension lead is secured in a manner that prevents it from disconnecting from the plug whilst in use.
- Keep all the air intakes and the blower tube free of dust, lint, hair and other material that may cause a reduction in air flow.
- Keep a balanced and stable stance while using the tool.

- Do not switch on the tool in enclosed or poorly ventilated spaces or in the presence of inflammable and /or explosive substance such as liquids, gases and powders.
- Do not get distracted and always concentrate on what you are doing. Use common sense. Never operate the tool when you are tired, sick or under the influence of alcohol or other drugs.
- Do not operate this appliance with long loose hair or loose fitting jewellery. Tie long loose hair back and remove loose fitting jewellery.
- Do not allow the blower vac to pick up any burning or smoldering materials like ashes, cigarette butts etc.
- Do not attempt to pick up breakable objects like glass, plastics, china etc.
- Do not use in vacuum operation without the collection bag fitted
- Do not use the blower vac in either the vacuum or the blower position on gravel surfaces.
- Only operate the tool during broad daylight or with adequate artificial light.
- When the tool is not in use, store it in a dry place and out of reach of children.
- After use, disconnect the tool from the power supply and check for damage. If you have the slightest doubts, contract an authorized service centre.
- Only use the tool according to the instructions given in this manual.
- Check regularly that screws are tight.
- Use only spare parts and accessories recommended by the manufacture.
- Do not try to repair the tool or access internal parts. Contract authorized service centers only.
- This product is not intended for use by persons (including children) with reduced physical, sensory or mental capabilities, or lack of experience and knowledge.
- Children should be supervised to ensure that they do not play with the product.
- Cleaning and maintenance may not be carried out by children.
- Never allow children or people unfamiliar with the instructions to use the machine.
- Have your dealer or a specialist show you how to operate your trimmer.
- Local regulations may restrict the age of the operator.
- Before use, examine the cable for signs of damage, or ageing. Do not use the product if the electric cables are damaged or worn.

- Arrange the extension cord so that it cannot be damaged and does not cause a hindrance.
- If the cord is damaged during utilisation, it must be disconnected immediately from the mains. **DO NOT TOUCH THE CABLE BEFORE YOU HAVE DISCONNECTED IT FROM THE MAINS**, since damaged cable result in contact with live parts.
- Only use a weatherproof extension cord with a connector unit according to IEC 60320-2-3.
- Only extension cords of type H05W-F, H05RN-F or IEC (60227 IEC 53, 60245 IEC 57) may be used.
- If you want to use an extension cable when operating your product, only the following cable dimensions should be used:
  - 1.0 mm<sup>2</sup>: max. length 40 m
  - 1.5 mm<sup>2</sup>: max. length 60 m
  - 2.5 mm<sup>2</sup>: max. length 100 m
- Note: If an extension cable is used it must be earthed and connected through the plug to the earth cable of your supply network in accordance with prescribed safety regulations.
- Couplings and plugs must be splashwaterproof.
- Make sure to have a safe stand when working on inclines.
- Move the tool at walking speed only.
- Inspect the collection bag regularly. If the collection bag becomes worn or damaged, replace.
- Warning! Do not touch moving dangerous parts before the mains plug has been unplugged and the moving dangerous parts have come to a complete standstill.
- Warning! NEVER use the machine in bad weather, particularly, if there is a risk of lightning!
- Warning! Never operate the machine with defective safety equipment or covers or without safety equipment.
- Keep the extension cord away from moving dangerous parts to avoid damage to the cables, which can result in contact with live parts.
- Do not operate the machine barefoot or while wearing open sandals. Avoid wearing loose fitting clothing or clothing with hanging strings or ties.
- Operate the machine in the recommended position and only on a firm, level surface.
- Prior to use, always perform a visual inspection to determine whether the shredder, the bolts of the shredder and other fasteners are secured, that the housing is not damaged and that the safety equipment and protective screens are mounted. Replace worn or damaged components in sets to maintain the balance. Replace damaged or unreadable labels.
- Prior to starting the machine, make sure that the feeding unit is empty.
- Keep your face and body away from the filling opening.
- Make sure your hands, other body parts or clothing are not in the feeding unit, the discharge channel or in the vicinity of moving parts.
- When feeding material, never stand on a level that is higher than the level of the machine base.
- When operating the machine, do not remain in the discharge zone.
- When feeding material into the machine, use extreme caution to make sure that no metal pieces, stones, bottles, cans or other foreign objects enter the machine.
- Do not let processed material accumulate in the discharge zone, since it can prevent proper discharge and result in material being fed into the unit again via the filling opening.
- Switch the machine off and unplug the mains plug if the machine is blocked before clearing debris from it.
- Keep the power source free of debris and other accumulations to prevent it from being damaged or a possible fire.
- Do not tilt the machine while the power source is operating.
- If the machine is stopped for maintenance, inspection, storage or changing accessories, switch off the power source and disconnect the machine from the mains and make sure that all moving parts have stopped moving. Allow the machine to cool down before inspections, adjustments, etc. Maintain the machine with care and keep it clean.
- Always allow the machine to cool down before putting into storage.
- When performing maintenance on the shredder, keep in mind that although the power source is switched off by the safety device's locking function, the shredder can still be moved.
- For safety reasons, replace parts that are worn out or damaged. Only use original spare parts and accessories.

- Never try to bypass the safety device's locking function.
- Switch off the machine before you attach or remove the collection bag.

**Pull the plug out of the socket and make sure that all moving parts have come to a complete standstill:**

- Before leaving the Vac-Blower unattended for period;
- Before clearing any blockage;
- Before checking, cleaning or carrying out any work.
- After contact with a foreign object. Take the following steps before you restart and operate the machine:
  - Inspect the machine for damage;
  - Replace or repair damaged parts;
  - Check for loose parts and tighten them.
- If a foreign body, or other debris, is accidentally feed into the Vac-Blower, stop it immediately and do not use the Vac-Blower until it has been checked and you are sure that the entire Vac-Blower is in a safe operating condition.
- If the leaf blower/vacuum makes unusual noises or starts to vibrate, STOP the device immediately and pull the plug out of the socket. Make sure that all moving parts have come to a complete standstill and find the cause. Replace or repair the damaged parts. Check the device for loose parts and tighten them before you restart and operate the machine. Excessive vibration can damage the leaf blower/vacuum and injure the operator.

**Unpacking**

Due to modern mass production techniques, it is unlikely that your power tool is faulty or that a part is missing. If you find anything wrong, do not operate the tool until the parts have been replaced or the fault has been rectified. Failure to do so could result in serious personal injury.

**Preparing of the blower vac prior to use**



**Warning!**

The Vac-Blower must not be used or switched on until it has been fully assembled.

**Assembly**

**Intake/ Air outlet tube (Pic.2 and 3)**

Press the button (2.1) and slide the air duct (2.2), the air duct can be adjusted based on user height, adjust the height up to 300 mm maximum, 30 mm is a height.

**Fitting the debris collection bag (Pic.4 and 5)**

Before fitting the debris collection bag ensure that the Vacuum/Blow selector lever operates smoothly and that it is not obstructed by debris from the previous use.

**When users install the collection bag:** turn the support (4.1) frame into the correct position of housing and make sure the support (4.2) lock in holding fixture (4.3).

**When users dismantle the collection bag:** press the interlock (5.1) to release, if the support has been released, the user must carry the bag's weight alone.



**Attention:** switch off the vacuum until at the handle and pull the plug firstly.

**Fitting the shoulder harness (Pic.6)**

The Vacuum-Blower is provided with a shoulder harness (6.1) this is attached to the top of the main body of the Vacuum-Blower as shown (6.2). The shoulder harness is provided to reduce fatigue and aid comfort when using the Vacuum-Blower. Never carry the belt diagonally over shoulder and chest. Wear the strap only on one shoulder, in this way you can remove the device in case of danger fast.

**Before Starting (Pic.7)**

Connect the mains cable with the tool's plug and secure it with the strain relief bracket (7.1) as shown in Fig 7.

Only connect the device to a power source that is protected via a residual current protective device (RCD) with a maximum release current of 30 mA.

**Operation**



**Note: Never use the device without the collection bag!**

**Starting the Vacuum-Blower (Pic.8, 9 and 10)**

To start the Vacuum-Blower ensure that the intermediate suction/blower tube is fitted correctly.

**Warning!** Before selecting either the Vacuum or Blow function ensure that the selector lever operates smoothly and that it is not obstructed by debris from the previous use. Select either the Vacuum or Blow function using the selector lever on the side of the machine (8.1) and press the switch button (9.1). If more power is required slide the speed controller (10.1) from position "1" to position "Max".

**Stopping the Vacuum- Blower (Pic.11)**

To turn off the machine you can simply release the switch (11.1).

**Using the Vacuum-Blower**

Do not attempt to pick up wet debris, allow fallen leaves etc, to dry out before using the Vacuum Blower. The Vacuum-Blower can be used to blow debris from patios, paths, driveways, lawns, bushes and borders. It will also pick up leaves, paper, small twigs and wood chippings. When the using the Vacuum Blower in Vacuum mode the debris is sucked up the suction tube before being ejected into the debris collection bag, as the debris



passes through the suction fan it is partially shredded. The shredded organic debris is ideal to use as mulch around plants.

**Warning!** Any hard objects, such as stones, tin cans glass etc, will damage the suction fan.



#### **Important**

Do not use the Vacuum-Blower to suck up water or very wet debris.

Never operate the Vacuum-Blower without the debris collection bag fitted.

#### **Blower mode**

Inspect the area to be worked before starting. Remove any objects or debris that could be thrown, jammed or become entangled in the Vacuum-Blower.

Select the blow function using the selector lever on the side of the machine and switch on. With the Vacuum-Blower resting on its wheels move the Vacuum-Blower forwards directing the nozzle at the debris to be cleared. Alternatively hold nozzle just above the ground and swing the machine from side to side, moving forwards and directing the nozzle at the debris to be cleared. Blow the debris into a convenient heap then use the vacuum function to collect the debris.

#### **Vacuum mode**

Inspect the area to be worked before starting. Remove any objects or debris that could be thrown, jammed or become entangled in the Vacuum-Blower.

Select the vacuum function using the selector lever on the side of the machine and switch on. With the Vacuum-Blower resting on its wheels move the Vacuum-Blower forwards directing the nozzle at the debris to be collected. Alternatively with the Vacuum-Blower held just above the ground swing the machine from side to side, moving forwards and directing the nozzle at the debris to be collected. Do not force the nozzle into the debris as this will block the suction tube and reduce the efficiency of the machine.

Organic materials such as leaves contain a large amount of water that can cause them to stick to the inside of the suction tube. To reduce sticking the material should be left for a few days to dry out.

#### **Cleaning and Storage**

Make sure that all nuts, bolts and screws are tight and that the guards are fitted correctly.

All damaged and worn parts should be replaced in order to maintain the Vacuum-Blower in a safe working condition.

Never leave material in the Vacuum-Blower or the debris collection bag. This could be dangerous when starting the Vacuum-Blower.

After use the Vacuum-Blower should be thoroughly cleaned.

Ensure that the Vacuum-Blower is switched off and disconnected from the mains supply. Remove and empty the debris collection bag. Ensure that the Vacuum / Blow selector lever operates smoothly and that it is not

obstructed by debris. Brush any loose debris from around the fan and inside the suction/blower tube.

Do not use any type of cleaning solvent on the plastic parts of the Vacuum-Blower.

#### **Power Cord Maintenance**

If the supply cord needs replacing, the task must be carried out by the manufacturer, the manufacturer's agent, or an authorised service centre in order to avoid a safety hazard.

#### **Troubleshooting**



**Attention! Always remove the plug from the mains socket before starting any work on the machine.**

- **The machine won't start:** Check whether the switch is in the "ON" position; check that the residual current circuit breaker is not switched off and that no fuses have blown in its electric circuit. If the machine still won't start have it inspected by an authorised customer service firm.
- **The machine won't vacuum:** Check whether the leaf collection bag is full. If it is, empty it; check whether the lever for the reversing flap is in the correct position, otherwise have the machine inspected by an authorised customer service firm.
- **The machine won't blow:** Check whether the lever for the reversing flap is in the correct position, otherwise have the machine inspected by an authorised customer service firm.
- **The shredder wheel is blocked:** Check whether an object has been sucked in that is too large; a piece of wood, cardboard or other object has become jammed between the impeller and shredder chamber. If the shredder wheel remains blocked have the machine inspected by an authorised customer service firm.
- If the machine vibrates, please immediately stop using it. Have the machine inspected by an authorised customer service firm.

#### **Repair service**

Repairs to electric power tools should only be carried out by specialist electrical personnel.

#### **Waste disposal and environmental protection**

Dispose of the machine properly after it is worn out. Disconnect the mains cable in order to prevent misuse. Do not dispose of the machine with the household waste. In the interest of environmental protection, take it to a collection point for electric machines. Your responsible local authority can provide you with addresses and operating times. Also take the packaging materials and worn out accessories to the appropriate collection points.



**Only for EU countries**

**Do not discard electric tools in the household waste!**

In accordance with European Directive 2012/19/EC on

waste electrical and electronic equipment and its implementation in national law, waste electric tools must be collected separately for environmentally-compatible re-use.

Recycling alternative to the return invitation:

Instead of returning the electric equipment, the owner is alternatively obligated to take part in the proper recycling in the case of relinquishment of ownership. The waste equipment can also be taken to a collection facility which disposes of it in the sense of the national recycling management and waste acts. This does not pertain to the accessory parts and auxiliary equipment without electrical components accompanying the waste equipment.

## Spare parts

Please contact our service department if you need accessories or spare parts.

When working with this machine, do not use spare parts other than those recommended by us. Using spare parts not recommended by us can result in serious injuries to persons or damage to the machine.

The following information should be provided when ordering spare parts:

- Type of machine
- Item number of the machine

Collection bag # 74200172

# Electric Leaf Blower and Vacuum

Technical Specifications		IBV 2800 E
Rated voltage	V~	230-240
Rated frequency	Hz	50
Rated power consumption	W	2800
Fuse (time lag)	A	16
Rotation	rpm	8.000-14.000
Max. blowing speed	km/h	275
Suction power (max. air flow)	m <sup>3</sup> / min.	13
Bag volume	l	45
Weighth	kg	3,3

Protection class II/VDE 0700

The A-rated sound pressure level of the device measured in accordance with 2000/14/EC is:

Sound power level  $L_{wA}$  98,1dB(A); K=2,07 dB(A)

Weighted sound pressure  $L_{pA}$  86,6 dB(A); K=3 dB(A)

Vibration  $a_h$  max. (EN 50636-2-100) 0,815 m/s<sup>2</sup>; K=1,5 m/s<sup>2</sup>



### **Please wear ear protectors!**







Noise emission information in accordance with the German Product Safety Act (ProdSG) and the EC Machine Directive: the noise pressure level at the place of work can exceed 80 dB(A). In such cases the operator will require noise protection (e.g. wearing of ear protectors).



<b>SOMMAIRE</b>	<b>Page</b>
Illustrations	1 - 5
Symboles de sécurité et symboles internationaux	FR-2-3
Utilisation conforme	FR-3
Consignes générales de sécurité	FR-4
• Lieu de travail	FR-4
• Sécurité électrique	FR-4
• Sécurité des personnes	FR-4
• Utilisation et entretien des outils électriques	FR-5
• Service	FR-5
• Consignes de sécurité supplémentaires pour l'aspirateur de feuilles avec fonction de soufflage	FR-5
• Débranchez la fiche de la prise électrique	FR-7
Déballage	FR-8
Préparation de l'aspirateur de feuilles avant utilisation	FR-8
• Montage	FR-8
• Montage du sac de collecte des déchets	FR-8
• Montage de la sangle d'épaule	FR-8
• Avant de commencer	FR-8
Fonctionnement	FR-8
• Démarrage de l'aspirateur à feuilles	FR-8
• Arrêtez l'aspirateur à feuilles	FR-8
• Utilisez l'aspirateur à feuilles	FR-8
• Mode soufflage	FR-9
• Mode d'aspiration	FR-9
Nettoyage et stockage	FR-9
Remplacement du câble d'alimentation	FR-9
Détection des erreurs	FR-9
Service de réparation	FR-9
Recyclage et protection de l'environnement	FR-9
Conditions de garantie	
Données techniques	FR-11
Déclaration de Conformité	
Service	

## Symboles de securite et symboles internationaux

Le présent mode d'emploi décrit des symboles de sécurité ainsi que des symboles internationaux et des pictogrammes éventuellement placés sur l'appareil. Toutes les précautions d'emploi doivent être lues attentivement avant l'utilisation de cet appareil. Une utilisation non conforme de cet aspirateur souffleur peut provoquer des blessures telles que brûlures, électrochoc ou coupure, elle peut également entraîner des endommagements matériels.

**Prière de conserver soigneusement le présent mode d'emploi!**

SYMBOL	SIGNIFICATION
	<ul style="list-style-type: none"> <li>• <b>SYMBOLE D'AVERTISSEMENT</b> Signale un danger, un risque ou une raison particulière d'être prudent. Peut être utilisé avec d'autres symboles ou pictogrammes.</li> </ul>
	<ul style="list-style-type: none"> <li>• <b>LORS DE RÉPARATIONS, RETIREZ TOUJOURS LA PRISE!</b> En cas d'endommagement du câble, retirez immédiatement la prise et procédez au remplacement!</li> </ul>
	<ul style="list-style-type: none"> <li>• <b>UTILISATION ET ENTREPOSAGE</b> Ne pas utiliser par temps humide et toujours entreposer l'appareil dans des locaux secs.</li> </ul>
	<ul style="list-style-type: none"> <li>• <b>PORTEZ TOUJOURS DES PROTECTIONS POUR LES YEUX ET LES OREILLES: ATTENTION:</b> les projectiles peuvent provoquer de graves lésions des yeux, un niveau de bruit trop élevé peut entraîner la perte de l'ouïe. Portez donc toujours des protections pour les yeux et les oreilles lorsque vous utilisez l'appareil.</li> </ul>
	<ul style="list-style-type: none"> <li>• <b>MAINTENEZ LES AUTRES PERSONNES A BONNE DISTANCE. ATTENTION :</b> veillez à ce que personne ne se tienne à moins de 5 m de la zone de travail. Ceci vaut particulièrement pour les enfants et les animaux.</li> </ul>
	<ul style="list-style-type: none"> <li>• <b>LISEZ ATTENTIVEMENT LE MODE D'EMPLOI</b> Au cas où vous n'observeriez pas les précautions d'emploi et les mesures de sécurité du mode d'emploi, de graves accidents pourraient se produire. Lisez attentivement le mode d'emploi avant de mettre l'appareil en service et avant son utilisation.</li> </ul>
	<ul style="list-style-type: none"> <li>• <b>Roues à hélices en rotation!</b> Ne jamais mettre les pieds ou les mains dans les ouvertures pendant le fonctionnement de l'appareil.</li> <li>• <b>Orifices de fixation dangereux</b> Ne jamais mettre les pieds ou les mains dans les ouvertures pendant le fonctionnement de l'appareil.</li> </ul>
	<ul style="list-style-type: none"> <li>• <b>ATTENTION! PROTECTION DE L'ENVIRONNEMENT!</b> Le présent appareil ne peut en aucun cas être éliminé avec les ordures ménagères/déchets. Toujours déposer les appareils usagés dans un centre de collection.</li> </ul>

SYMBOL	SIGNIFICATION
	Catégorie de protection II
	Indique que cet appareil électrique est conforme aux directives de la Communauté européenne.
	Niveau sonore garanti L <sub>WA</sub> 100 dB(A)

### Utilisation conforme

L'aspirateur-souffleur est exclusivement destiné aux deux utilisations suivantes:

1. En fonction aspirateur, il sert à aspirer les feuilles et morceaux de papier secs.
2. En fonction souffleur, il sert à regrouper les feuilles et morceaux de papier secs ou à les retirer des endroits mal accessibles (sous des voitures, par exemple).

En fonction aspirateur, il peut également servir de hacheur, ce qui permet de réduire le volume des feuilles jusqu'à un rapport de 10:1, requérant ainsi moins de place dans le sac collecteur; le matériel recueilli est en même temps préparé pour un éventuel compostage.

Tout type d'utilisation s'écartant des prescriptions du présent mode d'emploi peut entraîner un endommagement de l'appareil et présenter un risque élevé pour l'utilisateur.

Pour assurer votre droit à la garantie et dans l'intérêt de la sécurité du produit, veuillez observer strictement les prescriptions de sécurité.

### Dangers résiduels

Même en cas d'utilisation conforme de l'outil, il est impossible d'exclure totalement un certain risque résiduel. Les dangers suivants peuvent apparaître en rapport avec la construction et le modèle de cet outil électrique :

1. Lésions des poumons si aucun masque antipoussière adéquat n'est porté.
2. Déficience auditive si aucun casque anti-bruit approprié n'est porté.
3. Atteintes à la santé issues des vibrations mainbras, si l'appareil est utilisé pendant une longue période ou s'il n'a pas été employé ou entretenu dans les règles de l'art.

## Consignes générales de sécurité

**ATTENTION!** Veuillez lire la totalité des consignes. Tout manquement à l'observation des consignes énumérées ci-dessous peut provoquer une électrocution, un incendie et/ou des blessures graves. Le terme « outil électrique » utilisé ci-après se rapporte à des outils électriques fonctionnant sur secteur (équipés d'un câble secteur) et à des outils électriques fonctionnant sur accumulateur (non équipés d'un câble secteur).

**Conservez soigneusement ces consignes.**

**Attention: protection contre le bruit! Avant la mise en marche, informez-vous des prescriptions locales.**

### Lieu de travail

- **Maintenez votre espace de travail propre et rangé.** Des espaces de travail désordonnés et mal éclairés peuvent conduire à des accidents.
- **N'utilisez pas l'appareil dans un environnement présentant des risques d'explosion dans lequel se trouvent des liquides, des gaz ou des poussières.** Les outils électriques produisent des étincelles pouvant enflammer les poussières et vapeurs.
- **Tenez les enfants et toute autre personne à l'écart pendant l'utilisation de l'outil électrique.** En cas de distraction, vous pourriez perdre le contrôle de l'appareil.

### Sécurité électrique

- **La fiche de raccordement de l'appareil doit convenir à la prise de courant respectives.** La fiche ne doit d'aucune façon être modifiée. N'utilisez pas d'adaptateur avec les appareils munis d'une protection par mise à la terre. Les fiches non modifiées et les prises de courant adaptées réduisent le risque d'électrocution.
- **Évitez tout contact physique avec les surfaces reliées à la terre comme tuyauteries, chauffages, cuisinières et réfrigérateurs.** Si votre corps est relié à la terre, le risque d'électrocution est plus important.
- **Ne jamais exposer l'appareil à l'humidité.** Toute pénétration d'eau dans un appareil électrique augmente le risque d'électrocution.
- **N'utilisez jamais le câble pour un usage qui n'est pas le sien: pour porter, suspendre l'appareil ou retirer la fiche de la prise.** Tenez le câble éloigné des sources de chaleur,

des huiles, des bords tranchants ou des parties mobiles de l'appareil. Les câbles endommagés ou emmêlés augmentent le risque d'électrocution.

- **Lorsque vous travaillez en extérieur avec un outil électrique, n'utilisez que les câbles de rallonge autorisés pour l'utilisation extérieure.** L'utilisation d'un câble de rallonge autorisé pour l'extérieur réduit le risque d'électrocution.

### Sécurité des personnes

- **Soyez concentré, prêtez attention à ce que vous faites et restez prudent en utilisant votre outil électrique.** N'employez pas l'appareil lorsque vous êtes fatigué ou sous l'influence de drogues, d'alcool ou de médicaments. Chaque moment d'inattention pendant l'utilisation de l'appareil peut causer de sérieuses blessures.
- **Portez toujours votre équipement de protection individuelle et vos lunettes.** Le port d'un équipement de protection individuelle comme un masque anti-poussière, des chaussures de sécurité antidérapantes, un casque ou une protection acoustique, selon le type d'outil électrique que vous utilisez, réduit le risque de blessure.
- **Évitez la mise en marche involontaire.** Assurez-vous que le commutateur est en position « OFF » avant d'introduire la fiche dans la prise. Si vous avez le doigt placé sur le commutateur lorsque vous portez l'appareil ou si l'appareil est enclenché lorsque vous le raccordez à l'alimentation électrique, ceci peut causer des accidents.
- **Éloignez les outils de réglage ou les clés à vis avant de mettre l'appareil en marche.** Tout outil ou clé se trouvant dans une partie pivotante de l'appareil peut causer des blessures.
- **Évitez de vous pencher trop en avant.** Veillez à adopter une position sûre et à toujours garder votre équilibre. Vous pourrez ainsi mieux contrôler l'appareil en cas de situations inattendues.
- **Adoptez une tenue appropriée.** Ne portez pas de vêtements amples ni de bijoux. Tenez vos cheveux, vos vêtements et vos gants éloignés des parties mobiles. Des vêtements amples, des bijoux ou de longs cheveux peuvent se prendre dans les parties mobiles.

- **Si un système d'aspiration ou de collecte peut être monté sur l'appareil, assurez-vous qu'il est bien fixé et correctement utilisé.** L'utilisation de ces accessoires réduit les risques liés à la poussière.

#### Utilisation et entretien des outils électriques

- **Ne surchargez pas l'appareil. Utilisez l'outil électrique adapté à votre tâche.** Vous travaillerez mieux et serez plus en sécurité dans votre environnement de travail si vous utilisez l'outil électrique adéquat.
- **N'utilisez pas d'outil électrique dont le commutateur est défectueux.** Un outil électrique ne pouvant plus s'allumer ni s'éteindre est dangereux et doit être réparé.
- **Retirez la prise de la fiche avant de procéder aux réglages de l'appareil, de changer les accessoires ou de ranger l'appareil.** Cette mesure de précaution empêche la mise en marche involontaire de l'appareil.
- **Tenez les outils électriques non utilisés hors de la portée des enfants. Empêchez toute personne qui ne se sentirait pas à l'aise ou qui n'aurait pas lu ces instructions d'utiliser l'appareil.** Les outils électriques sont dangereux lorsqu'ils sont utilisés par des personnes non expérimentées.
- **Entretenez l'appareil avec soin.** Assurez-vous que les parties mobiles de l'appareil fonctionnent parfaitement et ne coincent pas, que les pièces ne sont pas cassées ou endommagées afin de ne pas entraver le fonctionnement de l'appareil. Faites réparer les pièces endommagées avant d'utiliser l'appareil. De nombreux accidents sont provoqués par une mauvaise maintenance des outils électriques.
- **Utilisez les outils électriques, les accessoires, les outils de rechange etc. conformément aux présentes instructions et de façon conforme à ce qui est prescrit pour ce type d'appareil. Tenez compte des conditions de travail et de l'activité à accomplir.** L'utilisation d'outils électriques pour d'autres applications que celles qui sont expressément prévues peuvent occasionner des situations dangereuses.

#### Service

- **Ne faites réparer l'appareil que par du personnel spécialisé installant uniquement des pièces de rechange originales.** La sécurité de l'appareil sera ainsi garantie.

#### Consignes de sécurité supplémentaires pour l'aspirateur de feuilles avec fonction de soufflage

- Lorsque vous utilisez l'appareil, portez un équipement de protection individuelle approprié pour prévenir les blessures au visage, aux yeux, aux mains, aux pieds, à la tête ou tout risque de trouble auditif. Portez des lunettes protectrices ou un masque de protection du visage, des bottes hautes ou des chaussures solides, des pantalons longs, des gants de travail, un casque de protection et une protection acoustique.
- Ne démarrez jamais un appareil renversé ou dans une position différente de celle prévue pour son utilisation.
- Eteignez le moteur et débranchez l'alimentation réseau lorsque l'appareil n'est pas utilisé, qu'il n'est pas surveillé, pendant son nettoyage ou son transport, ou encore si le câble de rallonge est emmêlé ou endommagé.
- N'utilisez jamais l'appareil à proximité d'autres personnes, en particulier des enfants ou des animaux domestiques. Eteignez l'appareil dès que des personnes ou des animaux se rapprochent. Tenez-vous à une distance minimale 5 mètres des personnes et des animaux quand vous travaillez.
- Ne dirigez jamais le tube de soufflage vers des personnes ou des animaux. Soufflez toujours les matériaux loin de personnes ou d'animaux. L'utilisateur de l'appareil est responsable de tous les accidents ou risques auxquels les personnes tierces ou leur propriété sont exposées.
- Ne maniez jamais l'appareil ou la fiche de raccordement au réseau avec des mains mouillées et n'utilisez jamais l'appareil sous la pluie.
- Utilisez exclusivement les câbles de rallonge autorisés pour l'usage à l'extérieur et désignés en conséquence. Protégez le câble de rallonge contre la chaleur, l'huile ou les arêtes tranchantes.
- Veillez à fixer le câble de rallonge pour assurer qu'il ne puisse pas se détacher par mégarde de la fiche du câble de l'appareil lorsque vous travaillez.
- Maintenez toutes les ouvertures de prise d'air libres de poussière, peluches, poils ou autres éléments pouvant l'obstruer et provoquer ainsi une diminution du flux d'air.
- Lors de l'emploi de l'appareil, faites toujours

- attention à adopter une position stable vous permettant de garder votre équilibre.
- Ne maniez jamais l'appareil dans des espaces clos ou mal aérés, ou à proximité de substances facilement inflammables et/ou explosives (liquides, gaz, poussières).
  - Ne vous laissez jamais distraire et restez toujours concentré sur votre travail. Agissez avec circonspection. Ne maniez jamais l'appareil si vous êtes fatigué, malade, sous l'influence de l'alcool ou d'autres drogues.
  - N'employez pas l'appareil avec des cheveux longs détachés ou des bijoux portés en pendentifs. Attachez vos cheveux et ôtez les bijoux que vous portez en pendentifs.
  - Veillez à ce que l'appareil n'aspire aucun objet brûlant ou incandescent tels que cendres ou bouts de cigarette etc.
  - N'essayez jamais d'aspirer des objets fragiles en verre, en plastique, en porcelaine etc.
  - N'utilisez jamais l'appareil en mode aspiration sans avoir fixé correctement le sac de ramassage.
  - N'employez pas l'aspirateur de feuilles sur des espaces recouverts de graviers ou de pierres, que ce soit en mode aspiration ou soufflage.
  - N'utilisez l'appareil qu'à la lumière du jour ou avec une source de lumière artificielle suffisamment puissante.
  - Lorsque vous n'utilisez pas l'appareil, stockez-le dans un endroit sec, hors de la portée des enfants.
  - Après usage, débranchez l'appareil du réseau et vérifiez la présence de dommages éventuels. En cas de doutes concernant le bon état de l'appareil, faites-le contrôler dans un atelier spécialisé et agréé.
  - Utilisez l'appareil uniquement conformément aux instructions du présent manuel.
  - Vérifiez régulièrement la fixation correcte de toutes les vis.
  - Recourez exclusivement aux pièces de rechange et accessoires recommandés par le fabricant.
  - N'essayez pas de réparer vous-même l'appareil ou d'accéder à ses organes intérieurs. Le cas échéant, adressez-vous à un atelier spécialisé et agréé.
  - Cet appareil n'a pas été conçu pour être utilisé par des personnes aux capacités physiques, sensorielles ou intellectuelles réduites ou manquant d'expérience et/ou de connaissances.
  - Les enfants doivent être surveillés afin de s'assurer qu'ils ne jouent pas avec l'appareil.
  - Le nettoyage et l'entretien ne doivent pas être effectués par des enfants.
  - Ne laissez jamais les enfants utiliser l'appareil.
  - Familiarisez-vous avec les éléments de commande et l'utilisation correcte de l'appareil.
  - Les prescriptions locales peuvent limiter l'âge de l'utilisateur.
  - Contrôlez avant l'utilisation l'absence de dommages et de signes de vieillissement des câbles d'alimentation et des rallonges. N'utilisez pas l'appareil si le câble est endommagé ou usé.
  - Faites toujours passer le câble vers l'arrière de l'appareil.
  - Lorsqu'un câble est endommagé lors de l'utilisation, débranchez-le tout de suite de la prise secteur. **NE TOUCHEZ PAS LE CÂBLE AVANT DE L'AVOIR DÉBRANCHÉ DU RÉSEAU ÉLECTRIQUE** car tout câble endommagé peut entraîner un risque de contact avec les pièces sous tension.
  - Utilisez uniquement des rallonges résistantes aux intempéries et dotées d'un dispositif de connexion conforme à la norme CEI 60320-2-3.
  - Utilisez uniquement des rallonges de type H05W-F, H05RN-F ou CEI (60227 CEI 53, 60245 CEI 57).
  - Au cas où vous utiliseriez une rallonge pendant le travail avec l'outil de jardin, n'utilisez que des câbles ayant les sections de fils conducteurs suivantes :
    - 1,0 mm<sup>2</sup> : longueur maximale 40 m
    - 1,5 mm<sup>2</sup> : longueur maximale 60 m
    - 2,5 mm<sup>2</sup> : longueur maximale 100 m
  - **Remarque** : Au cas où une rallonge devrait être utilisée, celle-ci doit disposer, conformément à la description figurant dans les instructions de sécurité, d'un câble de protection de terre raccordé à la terre de l'installation électrique par l'intermédiaire de la fiche..
  - Les fiches électriques et les prises des rallonges électriques doivent être étanches aux projections d'eau.
  - Veillez toujours à un bon équilibre sur des surfaces inclinées.
  - Utilisez l'appareil uniquement en cycle pas à pas.
  - Vérifiez que le dispositif collecteur destiné au matériau n'est pas usé ni endommagé.
  - Avertissement ! Ne touchez aucune pièce



- mobile dangereuse avant d'avoir débranché la fiche secteur et que les pièces mobiles se soient complètement immobilisées.
- Avertissement ! N'utilisez JAMAIS la machine lorsque les conditions météorologiques sont mauvaises, en particulier si l'orage menace !
  - Avertissement ! N'utilisez jamais la machine si les dispositifs ou capots de protection sont défectueux ou absents.
  - Maintenez la rallonge à distance des pièces mobiles dangereuses afin d'éviter qu'elles n'endommagent les câbles qui risqueraient alors d'entraîner un risque de contact avec les pièces sous tension.
  - N'utilisez jamais la machine pieds nus ou avec des sandales ouvertes aux pieds. Évitez de porter des vêtements lâches, des cravates ou des vêtements avec des lacets qui pendent.
  - Utilisez la machine dans une position recommandée et sur une surface plane et solide.
  - Avant toute utilisation, procédez systématiquement à un contrôle visuel afin de vérifier que la déchiqueteuse, ses boulons et autres moyens de fixation sont bien serrés, que le boîtier ne présente aucun dommage et que les dispositifs et panneaux de protection sont en place. Remplacez les composants usées ou endommagés par jeu pour conserver l'équilibre. Remplacez les marquages endommagés ou illisibles.
  - Avant de démarrer la machine, veillez à ce que l'alimentation soit vide.
  - Maintenez votre visage et votre corps à distance de l'orifice de remplissage.
  - N'approchez pas vos mains, d'autres parties de votre corps ou vos vêtements de l'alimentation, du canal d'éjection ou des pièces mobiles.
  - Lors de l'alimentation du matériau, ne vous tenez jamais à un niveau plus élevé que celui de la base de la machine.
  - Lorsque la machine est en cours de fonctionnement, ne vous tenez jamais dans la zone d'éjection.
  - Lors de l'alimentation du matériau, faites extrêmement attention de ne jamais laisser pénétrer dans la machine de débris métalliques, de pierres, de flacons, de boîtes ou autres corps étrangers.
  - Faites en sorte que le matériau traité ne s'accumule pas dans la zone d'éjection car cela risquerait d'empêcher l'éjection et de causer une réintroduction du matériau par le biais de l'ouverture de remplissage.
  - Si la machine est obstruée, arrêtez la machine et débranchez la fiche secteur avant d'en retirer les débris.
  - Faites en sorte que la source d'énergie reste propre et nettoyez les autres dépôts afin d'empêcher tout dommage ou l'éventuel déclenchement d'un incendie.
  - Ne faites pas basculer la machine tant que la source d'énergie est active.
  - Si la machine est arrêtée à des fins d'entretien, d'inspection, de stockage ou de remplacement des accessoires, désactivez la source d'énergie, débranchez la machine du secteur et veillez à ce que toutes les pièces mobiles se soient immobilisées. Avant toute inspection, tout réglage, etc., laissez la machine refroidir. Procédez à une maintenance scrupuleuse de la machine et faites en sorte qu'elle reste propre.
  - Laissez toujours la machine refroidir avant de la stocker.
  - Lors de l'entretien de la déchiqueteuse, n'oubliez jamais que même si la source d'énergie est désactivée du fait de la fonction de verrouillage du dispositif de protection, la déchiqueteuse peut néanmoins continuer de bouger.
  - Pour des raisons de sécurité, remplacez les pièces usées ou endommagées. Utilisez uniquement des pièces d'origine et accessoires.
  - Ne tentez jamais de contourner la fonction de verrouillage du dispositif de protection.
  - Éteignez la machine avant de monter ou de démonter le sac collecteur.
- Débranchez la fiche de la prise et veillez à ce que toutes les pièces mobiles se soient complètement immobilisées:**
- Avant de laisser l'aspirateur à feuilles sans surveillance
  - Avant d'éliminer les éventuels blocages
  - Avant de contrôler ou de nettoyer l'appareil, ou d'intervenir dessus.
  - Après contact d'un corps étranger. Avant de redémarrer et d'utiliser la machine, procédez comme suit :
    - Recherche des dommages ;
    - Remplacement ou réparation des pièces endommagées ;
    - Contrôle visant à repérer les pièces desserrées et resserrage.
  - Si des corps étrangers ou d'autres déchets pénètrent dans l'aspirateur à feuilles, arrêtez

immédiatement l'appareil. Vous ne devez le réutiliser qu'une fois que l'ensemble de l'aspirateur aura été contrôlé et qu'il aura été avéré qu'il présente un état de fonctionnement sans danger.

- Si l'aspirateur à feuilles émet des bruits inhabituels ou commence à vibrer de manière inhabituelle, **ARRÊTEZ** immédiatement l'appareil et débranchez la fiche de la prise. Vérifiez que toutes les pièces mobiles se sont complètement immobilisées et recherchez la cause du problème. Remplacez ou réparez les pièces endommagées. Recherchez les pièces lâches de l'appareil et resserrez-les avant de redémarrer et d'utiliser la machine. Toute vibration excessive peut endommager l'aspirateur à feuilles et blesser l'utilisateur.

## Déballage

Compte tenu des techniques modernes de production en série, il est peu probable que votre appareil électrique soit défectueux ou qu'il manque des pièces. Néanmoins, si vous détectez un dysfonctionnement ou constatez que l'appareil n'est pas complet, n'utilisez pas l'appareil jusqu'au montage des pièces concernées et élimination du dysfonctionnement. Tout manquement à cette consigne peut entraîner des blessures graves.

## Préparation de l'aspirateur de feuilles avant utilisation



### Avertissement!

L'aspirateur à feuilles ne doit être utilisé ou activé qu'une fois le montage terminé.

## Montage (Fig. 2 et 3)

L'utilisateur peut utiliser l'appareil directement sans le monter. Appuyez sur la touche (2-1) et déplacez le tuyau de soufflage (2-2). Vous pouvez régler le tuyau de soufflage dans une plage de 300 mm maximum (hauteur de 30 mm) en fonction de votre corpulence.

## Montage du sac de collecte des déchets (fig. 4, fig. 5)

Avant de monter le sac de collecte des déchets, veillez à ce que le levier sélecteur du mode aspiration/soufflage soit facile à utiliser et à ce qu'il ne risque pas d'être bloqué par les déchets issus d'une utilisation précédente.

**Montage du sac de collecte:** Faites tourner le cadre (4.1) dans la position qui convient et veillez à ce que le verrouillage (4.2) s'enclenche dans le porte-outil (4.3).

**Démontage du sac de collecte:** Appuyez sur le verrouillage (5.1) pour le débloquent. Une fois le déblocage effectué, l'utilisateur doit soutenir lui-même le poids du sac collecteur.



**Attention:** Désactivez la fonction d'aspiration au niveau du levier sélecteur et débranchez le connecteur de la prise.

## Montage de la sangle d'épaule (fig. 6)

L'aspirateur à feuilles est doté d'une sangle d'épaule (6.1) qui se trouve à l'extrémité supérieure de l'aspirateur à feuilles. Voir (6.2). La sangle d'épaule permet d'éviter la fatigue prématurée de l'utilisateur et de rendre l'utilisation de l'aspirateur à feuilles plus confortable. Portez-la de manière à ce qu'elle soit pratique pour vous.

## Avant de commencer (fig. 7)

Placez le câble de raccordement dans la prise de secteur de l'appareil et sécurisez-le avec l'anti-traction (7.1), ainsi que le montre l'ill. 7.

Raccordez l'appareil à une alimentation électrique dotée d'un interrupteur différentiel à courant de déclenchement de max. 30 mA.

## Fonctionnement



**Attention: N'utilisez jamais l'aspirateur sans le sac de ramassage.**

## Démarrage de l'aspirateur à feuilles (fig. 8, 9 et 10)

Avant de démarrer l'aspirateur à feuilles, veillez à ce que le tuyau intermédiaire d'aspiration/de soufflage soit monté correctement.

**Avertissement!** Avant de sélectionner la fonction d'aspiration ou de soufflage, veillez à ce que le levier sélecteur soit facile à utiliser et à ce qu'il ne risque pas d'être bloqué par les déchets issus d'une utilisation précédente. Utilisez le levier sélecteur situé sur le côté de l'appareil pour choisir la fonction d'aspiration ou de soufflage (8.1) et appuyez sur le commutateur afin de l'activer (9.1). Faites tourner la commande de vitesse (10.1) de 1 à Max. si vous avez besoin de davantage de puissance.

## Arrêtez l'aspirateur à feuilles ((fig. 11)

Pour arrêter l'appareil, vous devez relâchez la poignée (11.1)

## Utilisez l'aspirateur à feuilles

N'essayez pas d'aspirer des déchets humides. Laissez les feuilles humides sécher avant d'utiliser l'aspirateur à feuilles. Vous pouvez utiliser l'aspirateur à feuilles afin d'aspirer les déchets des cours intérieures, des allées, des chemins, des pelouses, des arbustes et bordures. En outre, vous pouvez utiliser l'appareil pour collecter les feuilles, papiers, petites branches et copeaux de bois. Si vous utilisez l'aspirateur à feuilles en mode d'aspiration, les déchets sont aspirés à travers le tuyau d'aspiration et placés dans le sac de collecte. Au passage du soufflage d'aspiration, les déchets sont en partie hachés. Ils peuvent ainsi être utilisés en tant que mulch pour les plantes.

**Avertissement!** Les objets durs, comme les pierres, les conserves, le verre, etc., endommagent l'appareil.



### Important

N'utilisez pas l'aspirateur à feuilles pour aspirer l'eau ou les débris humides. N'utilisez jamais l'aspirateur sans avoir monté le sac de collecte des déchets.

## Mode soufflage

Avant de commencer, inspectez la zone de travail. Retirez tous les objets ou déchets susceptibles de faire glisser ou de coincer l'aspirateur à feuilles, ou qui risqueraient d'y pénétrer.

Sélectionnez la fonction de soufflage à l'aide du levier sélecteur situé sur le côté de l'appareil et activez l'appareil. Positionnez l'aspirateur à feuilles sur ses roues et faites-le avancer vers l'avant. Dirigez la buse vers les déchets à éliminer.

Vous pouvez également maintenir la buse directement sur le sol et faire osciller l'appareil de part en part tout en avançant vers l'avant et orienter la buse vers les déchets à éliminer. Soufflez les déchets afin de former un monceau et arrêtez la fonction d'aspiration.

## Mode d'aspiration

Avant de commencer, inspectez la zone de travail. Retirez tous les objets ou déchets susceptibles de faire glisser ou de coincer l'aspirateur à feuilles, ou qui risqueraient d'y pénétrer. Sélectionnez la fonction d'aspiration à l'aide du levier sélecteur situé sur le côté de l'appareil et activez l'appareil. Positionnez l'aspirateur à feuilles sur ses roues et faites-le avancer vers l'avant. Dirigez la buse vers les déchets à collecter. Vous pouvez également maintenir l'aspirateur à feuilles directement sur le sol et faire osciller l'appareil de part en part tout en avançant vers l'avant et orienter la buse vers les déchets à collecter. N'enfonchez pas la buse dans les déchets. Cela risquerait de bloquer le tuyau d'aspiration et de nuire aux performances de l'appareil.

Les déchets organiques, comme les feuilles, comportent une grande quantité d'eau. Ils peuvent par conséquent adhérer à l'intérieur du tuyau d'aspiration. Laissez les déchets organiques sécher quelques jours pour qu'ils ne collent pas au tuyau.

## Nettoyage et stockage

Veillez à ce que tous les écrous, boulons et vis soient bien serrés, et à ce que tous les dispositifs de protection soient bien montés.

Toutes les pièces endommagées et usées doivent être remplacées pour que l'aspirateur à feuilles demeure opérationnel.

Ne laissez jamais de déchets à l'intérieur de l'aspirateur à feuilles ou du sac de collecte. Cela risque d'être dangereux au démarrage de l'aspirateur à feuilles.

Nettoyez soigneusement l'aspirateur à feuilles après utilisation.

Veillez à ce que l'aspirateur à feuilles soit arrêté et à ce que le connecteur ait été débranché de la prise. Retirez le collecteur à déchets et videz-le. Veillez à ce que le levier sélecteur du mode aspiration/soufflage soit facile à utiliser et à ce qu'il ne soit pas entravé par les déchets. Brossez les déchets au niveau du soufflage et de l'intérieur du tuyau d'aspiration/de soufflage.

N'utilisez aucun produit de nettoyage pour les pièces en plastique de l'aspirateur à feuilles.

## Remplacement du câble d'alimentation

Si le câble d'alimentation doit être remplacé, cette opération est à confier au fabricant, à un technicien mandaté par le fabricant ou à un atelier spécialisé agréé afin de garantir la sécurité électrique de l'appareil.

## Détection des erreurs



**Attention! Toujours retirer la fiche de la prise avant toute intervention sur l'appareil.**

- **L'appareil ne démarre pas:** vérifiez que l'interrupteur se trouve en position „I”; que l'interrupteur de protection contre le courant de défaut ou un fusible de votre circuit électrique ne soient pas déconnectés. Si l'appareil ne démarre pas, même après cette intervention, faites-le contrôler par un service après-vente autorisé.
- **L'appareil n'aspire pas:** le sac collecteur est peut-être plein. Si c'est le cas, videz-le; vérifiez que le levier du clapet déflecteur se trouve en position correcte, sinon, faites-le contrôler par un service après-vente autorisé.
- **L'appareil ne souffle pas:** vérifiez que le levier du clapet déflecteur se trouve en position correcte, sinon, faites-le contrôler par un service après-vente autorisé.
- **La roue hacheuse se bloque:** Regardez si un objet de trop grande dimension a été aspiré; si un morceau de bois, de carton ou autre aurait pu se coincer entre la roue-hacheuse et la chambre de hachage. Si la roue hacheuse reste bloquée, faites contrôler l'appareil par un service après-vente autorisé.
- Si l'appareil vibre, ne continuez en aucun cas à l'utiliser. Faites-le contrôler par un service après-vente autorisé.

## Service de réparation

Les réparations des outils électriques devront être uniquement effectuées par un électricien spécialisé. Veuillez décrire l'erreur constatée lorsque vous envoyez l'appareil en réparation.

## Recyclage et protection de l'environnement

Une fois l'appareil hors d'état, procédez à son élimination conformément aux dispositions. Débranchez le câble secteur afin d'éviter toute utilisation abusive. Ne jetez pas l'appareil avec les ordures ménagères. Dans un but de protection de l'environnement, remettez-le à un centre de collecte spécialisé dans les appareils électriques. Votre commune se fera un plaisir de vous fournir les adresses et horaires d'ouverture correspondants. Remettez également les matériaux d'emballage et accessoires usés aux centres de collecte prévus.



**Uniquement en ce qui concerne les pays de l'UE**

**Ne jetez pas les outils électriques avec les ordures ménagères !**

Conformément à la directive européenne 2012/19/CE sur les anciens appareils électriques et électroniques et

à la mise en oeuvre de la législation nationale, les outils électriques usés doivent être triés à part et remis à un centre de recyclage.

Alternative de recyclage aux exigences de retour:

Au lieu d'un renvoi, le propriétaire de l'appareil électrique est tenu d'assurer une valorisation. L'ancien appareil peut à ces fins être confié à un centre de reprise qui se chargera de son élimination conformément aux lois nationales sur le recyclage et les déchets. Ne sont pas concernés les accessoires joints aux anciens appareils et les consommables sans composants électriques.

## Pièces de rechange

Si vous avez besoin d'accessoires ou de pièces de rechange, veuillez vous adresser à notre service après-vente.

N'utilisez pour travailler avec cet appareil que des pièces supplémentaires recommandées par notre entreprise. Dans le cas contraire, l'utilisateur ou des personnes se trouvant à proximité pourraient subir de graves blessures et l'appareil pourrait être endommagé.

Lors de la commande de pièces de rechange, les indications suivantes doivent être fournies:

- Type de l'appareil
- Référence de l'appareil

Sac collecteur Art.-No. 74200172

# Aspirateur Souffleur Broyeur électrique

## Données techniques

## IBV 2800 E

Secteur de tension nominale	V~	230-240
Fréquence nominale	Hz	50
Prise de courant nominale	W	2800
Coupe-circuit secteur	A	16
Vitesse de rotation à vide	U/min	8.000 - 14.000
Vitesse de soufflage	km/h	275
Puissance d'aspiration (volume d'air max.)	m <sup>3</sup> /min	13
Volume de ramassage du sac	l	45
Poids net	kg	3,3

Catégorie de protection II/VDE 0700

Le niveau A de pression et de puissance acoustique de l'appareil, mesuré selon la norme 2000/14/EC:

Puissance acoustique  $L_{WA}$  98,1dB(A); K=2,07 dB(A)

Niveau de pression sonore mesuré  $L_{pA}$  86,6 dB(A); K=3 dB(A)

Vibration  $a_h$  maximum (EN 50636-2-100) 0,815 m/s<sup>2</sup>; K=1,5 m/s<sup>2</sup>



### Toujours porter une protection acoustique!

Les indications relatives aux émissions sonores de bruit sont conformes à la loi sur la sécurité des produits (ProdSG), voire à la Directive Machines de l'Union Européenne: le niveau de pression acoustique au lieu de travail peut dépasser 80 dB (A). Dans ce cas il convient de prévoir des mesures de protection acoustique pour l'opérateur(par ex. port de protègeoreilles).













<b>Contenuto</b>	<b>Pagina</b>
Illustrazioni	1 - 5
Simboli di sicurezza e simboli internazionali	IT-2-3
Utilizzo conforme alle norme	IT-3
Istruzioni per la sicurezza	IT-4
• Zona di lavoro	IT-4
• Sicurezza elettrica	IT-4
• Sicurezza personale	IT-4
• Utensile: utilizzo e manutenzione	IT-4
• Servizio	IT-5
• Regole aggiuntive di sicurezza per soffiatore - aspiratore	IT-5
• Estrarre la spina dalla presa	IT-5
Una volta tolto dall'imballo	IT-7
Preparazione del soffiatore - aspiratore	IT-7
• Montaggio	IT-7
• Montaggio del sacchetto di raccolta per gli scarti	IT-7
• Montaggio della tracolla	IT-8
• Prima dell'azionamento	IT-8
Uso	IT-8
• Azionare l'aspirafoglie	IT-8
• Arrestare l'aspirafoglie	IT-8
• Utilizzare l'aspirafoglie	IT-8
• Modalità soffiaggio	IT-8
• Modalità aspirazione	IT-8
Pulizia e stoccaggio	IT-8
Manutenzione del cavo elettrico	IT-8
Individuazione guasti	IT-9
Servizio di riparazioni	IT-9
Smaltimento e protezione dell'ambiente	IT-9
Pezzi di ricambio	IT-9
Garanzia	
Dati tecnici	IT-10
Dichiarazione CE di Conformità	
Service	

## Simboli di sicurezza e simboli internazionali

In queste istruzioni per l'uso vengono descritti i simboli di sicurezza internazionali nonché i pittogrammi che potrebbero essere stati applicati su questo apparecchio. Prima dell'uso devono essere lette tutte le norme di sicurezza. L'uso non conforme alle norme di questo apparecchio aspiratore/soffiatore può comportare infortuni da fuoco, scosse elettriche, ferite da taglio, nonché danni alle cose.

**Conservate con cura le istruzioni!**

SIMBOLO	SIGNIFICATO
	<ul style="list-style-type: none"> <li>• <b>SIMBOLO DI AVVERTIMENTO</b> Indica pericolo, avvertimento o motivo di particolare attenzione. Può trovare impiego unitamente ad altri simboli o pittogrammi.</li> </ul>
	<ul style="list-style-type: none"> <li>• <b>NEL CASO DI RIPARAZIONI – TOGLIERE IL CONNETTORE DI RETE!</b> In caso di danno al cavo togliere immediatamente il connettore e sostituire il cavo!</li> </ul>
	<ul style="list-style-type: none"> <li>• <b>USO E CONSERVAZIONE</b> Non usare in caso di tempo umido e custodire sempre in ambienti asciutti.</li> </ul>
	<ul style="list-style-type: none"> <li>• <b>INDOSSATE GLI OCCHIALI E LE CUFFIE PROTETTIVE</b> <b>Avvertenza:</b> il turbino di oggetti causato dal soffio può causare lesioni molto gravi agli occhi; il rumore eccessivo può portare alla perdita dell'udito. Indossate occhiali e cuffie protettive durante l'uso dell'apparecchio.</li> </ul>
	<ul style="list-style-type: none"> <li>• <b>TENERE LONTANE TERZE PERSONE</b> <b>AVVERTENZA:</b>Fare attenzione che nessuno si fermi ad una distanza inferiore ai 5 m dalla zona di lavoro. Questo vale particolarmente per bambini ed animali.</li> </ul>
	<ul style="list-style-type: none"> <li>• <b>LEGGETE LE ISTRUZIONI PER L'USO</b> Se non vi attenete alle istruzioni per l'uso e alle norme di sicurezza qui accluse possono verificarsi infortuni molto gravi. Prima dell'accensione e dell'uso di questo apparecchio leggete le istruzioni per l'uso.</li> </ul>
	<ul style="list-style-type: none"> <li>• <b>ATTENZIONE!</b> Lame rotanti. Tenere mani e piedi fuori dalle aperture quando la macchina è in funzione.</li> <li>• <b>ATTENZIONE!</b> Sede di inserimento pericolosa.Tenere mani e piedi fuori dalle aperture quando la macchina è in funzione.</li> </ul>
	<ul style="list-style-type: none"> <li>• <b>ATTENZIONE PROTEZIONE DELL'AMBIENTE!</b> Questo apparecchio non può essere smaltito con la spazzatura domestica / con rifiuti non riciclabili. Consegnare l'apparecchio vecchio esclusivamente in un punto di raccolta pubblico.</li> </ul>

SIMBOLO	SIGNIFICATO
	Isolamento protettivo secondo la classe II
	Conferma la conformità dell'elettrodomestico alle direttive della Comunità Europea.
	Livello di potenza sonora garantito LWA 100 dB(A)

### Utilizzo conforme alle norme

L'aspiratore-soffiatore per foglie si utilizza esclusivamente nelle due modalità di seguito descritte:

1. Come aspirafoglie serve per aspirare le foglie secche ed i pezzi di carta.
2. Come soffiatore esso serve a raccogliere e/o a rimuovere dai punti difficilmente raggiungibili (ad esempio sotto a veicoli) le foglie secche.

In modalità d'aspirazione esso funge inoltre da trituratore riducendo il volume delle foglie da 10 a 1. In questo modo il materiale aspirato occuperà meno spazio nel sacchetto di raccolta e verrà contemporaneamente preparato per l'eventuale compostaggio successivo.

Qualsiasi utilizzo non conforme alle indicazioni contenute nelle presenti istruzioni può provocare danni alla macchina e mettere seriamente a repentaglio la vita dell'utilizzatore.

A salvaguardia dei diritti di garanzia e ai fini della sicurezza del prodotto si raccomanda la rigorosa osservanza delle avvertenze di sicurezza.

### Pericoli residui

Anche se l'utensile viene utilizzato in modo corretto sussiste sempre comunque un certo rischio residuo che non può essere escluso. In relazione alla struttura e al funzionamento di questo elettrodomestico potrebbero presentarsi i seguenti pericoli:

1. Danni all'apparato respiratorio nel caso in cui non venga indossata una maschera antipolvere adeguata.
2. Danni all'udito nel caso in cui non vengano indossate cuffie antirumore adeguate.
3. Danni alla salute derivanti da vibrazioni manobraccio se l'apparecchio viene utilizzato a lungo, non viene tenuto in modo corretto o se la manutenzione non è appropriata.



## Istruzioni per la sicurezza

**ATTENZIONE.** Leggere attentamente le istruzioni. La mancata applicazione delle istruzioni per l'uso qui elencate può provocare shock elettrici, incendi e/o gravi infortuni. Il termine "utensile" in tutte le avvertenze che seguono si riferisce al vostro apparecchio messo in tensione con la corrente domestica o attraverso l'uso di una batteria.

**Le istruzioni vanno sempre conservate.**

### Zona di lavoro

- **Tenere la zona di lavoro pulita e ben illuminata.** Le aree ingombre e poco illuminate aumentano il rischio di incidenti.
- **Non utilizzare l'utensile in prossimità di materiali esplosivi come liquidi infiammabili, gas o polveri.** Gli utensili possono provocare scintille che con il rischio di incendiare polveri e fumi.
- **Tenere lontano bambini e non addetti dall'utensile in funzione.** Le distrazioni possono provocare la perdita di controllo dell'apparecchio.

### Sicurezza elettrica

- **La presa elettrica usata deve essere compatibile con la spina dell'utensile.** Non modificare mai la spina in alcun modo. Non utilizzare alcun tipo di adattatore con utensili che hanno la messa a terra.
- Prese non modificate e prese compatibili riducono la possibilità di uno shock elettrico.
- **Evitare il contatto diretto con superfici che sono collegate ad una messa a terra come tubi, radiatori, fornelli e frigoriferi.** Il possibile rischio di shock elettrico aumenta quando vi è un contatto diretto tra corpo e terra.
- **Non esporre l'utensile a pioggia o umidità.** L'acqua potrebbe penetrare nell'utensile aumentando il rischio di shock elettrico.
- **Non tirare il cavo della corrente.** Il cavo non va usato per portare o trascinare l'apparecchio e non deve essere usato per staccare direttamente la presa. Tenere il cavo elettrico lontano da fonti di calore, olio od oggetti in movimento. I cavi danneggiati o aggrovigliati aumentano il rischio di shock elettrico.
- **Quando si sta utilizzando l'utensile all'aperto, usare una prolunga adeguata a tale uso.** L'uso di un cavo adeguato riduce il rischio di shock elettrico.

## Sicurezza personale

- **Prestare attenzione ed usare buonsenso durante l'utilizzo dell'utensile.** Non utilizzare l'utensile in caso di stanchezza o sotto l'effetto di droghe, alcool o medicinali. La distrazione e la disattenzione durante l'utilizzo di utensili può causare gravi infortuni.
- **Usare equipaggiamento antinfortunistico.** Utilizzare sempre una protezione per gli occhi. Equipaggiamento come maschere per la polvere, stivali antiscivolo, elmetto o protezione acustica usati nelle condizioni idonee riducono il rischio di infortuni personali.
- **Evitare l'accensione accidentale dell'utensile.** Assicurarsi che l'interruttore sia in posizione spento – "off" - prima di inserire la spina. Il trasporto di utensili tenendo il dito sull'interruttore oppure l'inserimento della spina con l'interruttore di accensione in posizione acceso può aumentare il rischio di incidenti.
- **Rimuovere dall'apparecchio qualsiasi utensile manuale utilizzato in precedenza prima dell'accensione.** La presenza ad esempio di una chiave dimenticata sulla parte rotante dell'apparecchio aumenta il rischio di infortuni personali.
- **Non utilizzare l'utensile in condizioni di poca stabilità.** Mantenere un passo adeguato e non squilibrarsi. Questo permette un migliore controllo dell'utensile in situazioni impreviste.
- **Usare indumenti da lavoro adeguati.** Non usare indumenti larghi o gioielli. Tenere capelli, vestiti e guanti lontano dalle parti in movimento dell'utensile. I vestiti larghi, i gioielli o i capelli lunghi possono impigliarsi nelle parti in movimento dell'utensile.
- **Se sono stati forniti dei sistemi per il collegamento al dispositivo di estrazione e raccolta polvere, assicurarsi che questi siano collegati e funzionino correttamente.** L'utilizzo di questi dispositivi può ridurre i pericoli collegati alla polvere.

### Utensile: utilizzo e manutenzione

- **Non mettere sotto sforzo l'utensile.** Usare l'utensile più adatto all'applicazione. Il giusto utensile, usato nel modo per il quale è stato progettato, permetterà un lavoro migliore e più sicuro.
- **Non usare l'utensile se l'interruttore è compromesso.** Un utensile che non può essere controllato tramite interruttore è pericoloso e deve essere riparato.

- **Staccare la spina dalla presa di corrente prima di fare modifiche, cambiare accessori o mettere via l'utensile.** Tali misure preventive di sicurezza riducono il rischio di accensione involontaria dell'utensile.
- **Tenere gli utensili fuori dalla portata dei bambini e non permettere a persone inesperte e non a conoscenza delle presenti avvertenze di utilizzare l'utensile.** Gli utensili possono essere pericolosi nelle mani di utenti inesperti.
- **Manutenzione dell'utensile.** Controllare che non vi siano parti male allineate, incastrate o rotte, o qualsiasi altra condizione che possa influire sull'operatività dell'utensile. Se danneggiato, fare riparare prima dell'utilizzo. Molti incidenti sono causati da utensili con scarsa manutenzione.
- **Usare l'utensile, i suoi accessori e i suoi componenti seguendo queste istruzioni e nel modo inteso per lo specifico utensile, tenendo conto delle condizioni di lavoro e del lavoro da svolgere.** Un utilizzo dell'utensile diverso da quello per cui è concepito può risultare in situazioni pericolose.

## Servizio

- **Fare revisionare l'utensile da personale qualificato, usando soltanto parti di ricambio originali.** Questo assicurerà un mantenimento della sicurezza dell'utensile.

## Regole aggiuntive di sicurezza per soffiatore - aspiratore

- Indossare sempre indumenti protettivi adeguati durante l'uso dell'utensile per evitare infortuni a viso, occhi, mani, piedi, testa e orecchie. Utilizzare occhiali di sicurezza o maschera protettiva, stivali alti o scarpe resistenti, pantaloni lunghi, guanti da lavoro, un casco protettivo e cuffie per protezione acustica.
- Non accendere l'utensile quando è sottopreso o quando non è nella normale posizione per l'uso.
- Spegnerne il motore e rimuovere la spina quando l'utensile non è in utilizzo, non è sorvegliato, è in fase di pulizia, quando viene spostato da un posto all'altro o quando il cavo è aggrovigliato o danneggiato.
- Non utilizzare l'utensile vicino ad altre persone, particolarmente bambini e animali. Spegnerne in caso di un loro eccessivo avvicinamento. Mantenere una distanza di sicurezza di

almeno 5m da altre persone durante l'utilizzo dell'utensile.

- Non puntare mai il tubo del soffiatore verso persone o animali. Non soffiare mai detriti in direzione di persone o animali. L'operatore è responsabile di eventuali incidenti o pericoli causati ad altre persone o a loro proprietà.
- Non toccare la spina o l'utensile con mani bagnate e non utilizzare l'utensile quando piove.
- Usare soltanto prolunghie specificatamente concepite per l'utilizzo all'aperto. Tenere la prolunga lontano da fonti di calore, olio e spigoli.
- Assicurarsi che la prolunga sia disposta in maniera tale da non scollegarsi dalla spina durante l'utilizzo.
- Mantenere tutte le prese d'aria e il tubo del soffiatore -aspiratore privi di polvere, sporcizia, capelli e qualsiasi altro materiale che possa creare una riduzione del flusso d'aria.
- Mantenere una posizione equilibrata e stabile durante l'utilizzo dell'utensile.
- Non accendere l'utensile in spazi angusti o poco ventilati, o in presenza di sostanze infiammabili e/o esplosive come liquidi, gas e polveri.
- Rimanere concentrati quando si utilizza l'utensile. Usare buonsenso. Non usare mai l'utensile quando si è affaticati, ammalati o sotto effetto di alcool o droghe.
- Non utilizzare l'utensile con capelli lunghi e sciolti o indossando gioielli pendenti. Legarsi i capelli e rimuovere i gioielli pendenti.
- Non permettere al sacco di raccolta di incamerare materiali in fiamme o sotto forma di brace, come cenere, sigarette ecc.
- Evitare di raccogliere oggetti infrangibili come vetro, plastiche, porcellana ecc.
- Non utilizzare la funzione di aspirazione senza applicare il sacco di raccolta.
- Non utilizzare il soffiatore aspiratore in nessuna delle sue due funzioni sulla ghiaia.
- Utilizzare l'utensile soltanto in pieno giorno oppure con una luce artificiale adeguata.
- Quando l'utensile non è in uso, tenerlo in un posto asciutto e fuori dalla portata dei bambini.
- Dopo l'uso, scollegare l'utensile dalla corrente elettrica e verificare che non siano presenti danni. Al minimo dubbio, contattare un centro di assistenza autorizzato.
- Utilizzare l'utensile esclusivamente seguendo le istruzioni di questo manuale.

- Controllare regolarmente che le viti siano ben avvitate.
- Usare soltanto parti di ricambio e accessori raccomandati dal produttore.
- Non tentare di riparare l'utensile o accedere alle parti meccaniche interne. Contattare esclusivamente centri assistenza autorizzati.
- Questo apparecchio non può essere utilizzato da persone con capacità fisiche, sensoriali o mentali limitate oppure non in possesso della necessaria esperienza e/o conoscenze.
- Sorvegliare i bambini per assicurarsi che non giochino con l'apparecchio.
- La pulizia e la manutenzione non possono essere eseguite da bambini.
- Non far mai utilizzare l'apparecchio ai bambini.
- Familiarizzare con gli elementi di comando e l'uso corretto dell'apparecchio.
- Norme locali possono porre vincoli all'età dell'operatore.
- Prima dell'uso controllare se il cavo della corrente e il cavo di prolunga presentano segni di danni e usura. Non utilizzare l'apparecchio se il cavo è danneggiato o usurato.
- Far passare sempre il cavo sul lato posteriore dell'apparecchio.
- Se un cavo si danneggia durante l'utilizzo, staccare immediatamente il cavo di rete dalla presa di corrente. **NON TOCCARE IL CAVO PRIMA DI AVERLO STACCATO DALLA RETE DI CORRENTE**, in quanto i cavi danneggiati possono portare al contatto con parti attive.
- Utilizzare soltanto cavi di prolunga resistenti alle intemperie dotati di un dispositivo ad innesto conforme alla IEC 60320-2-3.
- Possono essere utilizzati soltanto cavi di prolunga di tipo H05W-F, H05RN-F o IEC (60227 IEC 53, 60245 IEC 57).
- In caso di utilizzo dell'apparecchio per il giardinaggio con un cavo di prolunga, devono essere impiegati esclusivamente cavi che abbiano i seguenti diametri:
  - 1,0mm<sup>2</sup>: lunghezza massima 40m
  - 1,5mm<sup>2</sup>: lunghezza massima 60m
  - 2,5mm<sup>2</sup>: lunghezza massima 100m
- Avvertenza: Se si utilizza un cavo di prolunga è necessario che questo – come indicato nelle norme di sicurezza – sia dotato di un conduttore di protezione che, attraverso la spina, sia collegato al conduttore di protezione del Vostro impianto elettrico.
- Le spine e i collegamenti dei cavi di prolunga devono essere protetti dagli spruzzi d'acqua.
- Lavorando su superfici inclinate, assumere sempre una posizione stabile.
- Condurre l'apparecchio soltanto a passo d'uomo.
- Controllare se il dispositivo di raccolta è usurato.
- Avvertimento! Non toccare le parti in movimento pericolose prima di aver staccato il connettore di rete e prima che le parti in movimento pericolose si siano completamente arrestate.
- Avvertimento! Non utilizzare MAI la macchina in caso di cattivo tempo, in particolare se sussiste il pericolo di fulmini.
- Avvertimento! Non azionare mai la macchina con i dispositivi o le coperture di protezione difettose o senza i dispositivi di protezione.
- Tenere lontano il cavo di prolunga dalle parti in movimento pericolose per evitare danni ai cavi che possono portare al contatto con parti attive.
- Non azionare la macchina a piedi nudi o con sandali aperti. Evitare di indossare indumenti larghi oppure indumenti con cordoncini penzolanti o cravatte.
- Azionare la macchina nella posizione consigliata e soltanto su una superficie stabile e piana.
- Prima dell'utilizzo effettuare sempre un'ispezione visiva per accertarsi che il meccanismo trinciatore, i bulloni del meccanismo trinciatore e gli altri dispositivi di fissaggio siano assicurati, che l'alloggiamento non sia danneggiato e che i dispositivi e gli schermi di protezione siano presenti. Sostituire i componenti usurati o danneggiati in set in modo da mantenere l'equilibrio. Sostituire le scritte danneggiate o illeggibili.
- Prima di avviare la macchina, accertarsi che l'alimentazione sia vuota.
- Tenere il volto e il corpo lontani dall'apertura di riempimento.
- Evitare che le mani, altre parti del corpo oppure gli indumenti si trovino nell'alimentazione, nel canale di espulsione o nei pressi delle parti in movimento.
- Durante l'alimentazione di materiale non sostare mai su un livello superiore rispetto a quello della base della macchina.
- Durante il funzionamento della macchina non sostare mai nella zona di espulsione.
- Durante l'alimentazione di materiale nella

macchina, prestare estrema attenzione affinché non vengano introdotti parti metalliche, sassi, bottiglie, barattoli o altri corpi estranei.

- Non lasciare che il materiale lavorato si accumuli nella zona di espulsione, in quanto questo può ostacolare la corretta espulsione e provocare una reintroduzione del materiale attraverso l'apertura di riempimento.
- Spegnere la macchina e staccare il connettore di rete se la macchina è intasata prima di liberarla dalla sporcizia.
- Tenere la fonte di alimentazione libera dalla sporcizia e da altri accumuli per evitare danni a questa o possibili incendi.
- Non ribaltare la macchina fintanto la fonte di alimentazione è in funzione.
- Quando la macchina viene arrestata per la manutenzione, l'ispezione, lo stoccaggio o la sostituzione di accessori, spegnere la fonte di alimentazione, staccare la macchina dalla rete ed accertarsi che tutti i componenti mobili siano fermi. Far raffreddare la macchina prima di ispezioni, regolazioni, ecc. Manutene la macchina con cura e tenerla pulita.
- Lasciare sempre raffreddare la macchina prima dello stoccaggio.
- Durante la manutenzione del meccanismo trinciatore essere consapevoli del fatto che, nonostante la fonte di alimentazione sia disattivata a causa della funzione di blocco del dispositivo di sicurezza, il meccanismo trinciatore può essere ancora spostato.
- Sostituire, per motivi di sicurezza, i componenti usurati o danneggiati. Utilizzare solo parti di ricambio e accessori originali.
- Non cercare mai di bypassare la funzione di blocco del dispositivo di sicurezza.
- Prima di fissare o rimuovere il sacco di raccolta spegnere la macchina.

### **Staccare il connettore dalla presa ed assicurarsi che tutte le parti mobili si siano completamente arrestate:**

- prima di lasciare l'aspirafoglie incustodito,
- prima di rimuovere gli eventuali blocchi,
- prima di ispezionare, pulire o eseguire interventi di qualunque tipo sull'attrezzo.
- dopo aver toccato un corpo estraneo. Prima di riavviare ed azionare la macchina, eseguire le seguenti operazioni:
  - ispezionare la macchina per rilevare la presenza di danni;

- sostituire o riparare le parti danneggiate;
- verificare la presenza di parti allentate e serrarle.

- Se per sbaglio è penetrato nell'aspirafoglie un corpo estraneo o un altro scarto, arrestare immediatamente l'attrezzo e riutilizzarlo soltanto dopo che questo è stato ispezionato e si è sicuri che l'intero aspirafoglie si trova in uno stato operativo sicuro.
- Se l'aspirafoglie produce rumori insoliti o inizia a vibrare in modo insolito, **ARRESTARE** immediatamente il dispositivo e staccare il connettore dalla presa. Accertarsi che tutte le parti mobili si siano completamente arrestate e cercare la causa del problema. Sostituire o riparare le parti danneggiate. Verificare la presenza di parti allentate sul dispositivo e serrarle prima di riavviare ed azionare la macchina. L'aspirafoglie può venire danneggiato e l'operatore ferito a causa di una quantità eccessiva di vibrazioni.

### **Una volta tolto dall'imballo**

Grazie alle moderne tecniche di produzione di massa, è improbabile che il vostro utensile sia guasto o che manchi un pezzo. Se si riscontra qualche problema, non utilizzare l'utensile fino a quando le parti siano state rimpiazzate o il guasto risolto. La mancata osservazione di questa regola può risultare in gravi infortuni personali.

### **Preparazione del soffiatore - aspiratore**



#### **Avvertimento!**

L'aspirafoglie può essere utilizzato o acceso solo dopo aver completato il montaggio.

### **Montaggio (Abb. 2 und 3)**

L'utente può utilizzare direttamente l'attrezzo senza montarlo. Premere il pulsante (2-1) e spostare il tubo di soffiaggio (2-2). È possibile regolare il tubo di soffiaggio all'interno di un intervallo di fino a 300 mm (una tacca corrisponde a 30 mm), in modo tale che si adatti alla vostra altezza.

### **Montaggio del sacchetto di raccolta per gli scarti**

(fig. 4, fig. 5)

Prima di montare il sacchetto di raccolta per gli scarti accertarsi che la leva selettiva aspirazione/soffiaggio si azioni facilmente e non venga bloccata da scarti in un uso precedente.

**Montaggio del sacchetto di raccolta:** Ruotare il telaio (4.1) nella giusta posizione del carter e assicurarsi che il dispositivo di bloccaggio (4.2) scatti in posizione nell'alloggiamento (4.3).

**Smontaggio del sacchetto di raccolta:** Premere il dispositivo di bloccaggio (5.1) per sganciare il sacchetto di raccolta. Dopo averlo sganciato, l'operatore deve sostenere il peso del sacchetto di raccolta.



**Attenzione:** Disattivare la funzione aspirazione sulla leva selettiva ed estrarre la spina dalla presa.

## Montaggio della tracolla (fig. 6)

L'aspirafoglie è dotato di una tracolla (6.1) che si trova sull'estremità superiore dell'aspirafoglie, vedi (6.2). La tracolla serve a ridurre l'affaticamento e a rendere più confortevole l'utilizzo dell'aspirafoglie. Indossarlo come risulta più comodo.

## Prima dell'azionamento (fig. 7)

Inserire il cavo di allacciamento nella spina dell'attrezzo (7.1) e fissarlo con il fermacavo nel modo illustrato in fig. 7.

Allacciare l'attrezzo solo ad un'alimentazione elettrica protetta da un interruttore differenziale (RCD) con una corrente di intervento non superiore a 30 mA.

## Uso



**Attenzione! Non usare l'apparecchio-senza sacco di raccolta.**

## Azionare l'aspirafoglie (fig. 8, 9 e 10)

Prima di azionare l'aspirafoglie accertarsi che il tubo intermedio di aspirazione/soffiaggio sia correttamente montato.

**Avvertimento!** Prima di selezionare la funzione aspirazione o soffiaggio, accertarsi che la leva selettrice si azioni facilmente e non venga bloccata da scarti di un uso precedente. Con la leva selettrice situata sul fianco dell'attrezzo selezionare la funzione aspirazione o soffiaggio (8.1) e premere l'interruttore (99.1) per l'inserimento. Se è necessaria una potenza maggiore, ruotare il regolatore di velocità (10.1) da „1“ a „max.“.

## Arrestare l'aspirafoglie (fig. 11)

Per spegnere l'attrezzo è sufficiente rilasciare il comando di accensione (11.1).

## Utilizzare l'aspirafoglie

Non cercare di raccogliere gli scarti bagnati. Far asciugare le foglie bagnate ecc. prima di utilizzare l'aspirafoglie. È possibile utilizzare l'aspirafoglie per soffiare via la sporcizia da cortili interni, sentieri, vie di accesso, prati, cespugli e confini. Inoltre, con l'attrezzo è possibile raccogliere foglie, carta, piccoli rami e trucioli di legno. Quando si utilizza la modalità aspirazione, gli scarti vengono aspirati nel sacchetto di raccolta per gli scarti attraverso il tubo di aspirazione. Nel momento in cui attraversano l'aspiratore gli scarti vengono in parte sminuzzati. Gli scarti organici sminuzzati possono essere utilizzati come composta per le piante.

**Avvertimento!** Gli oggetti duri, quali p.e. sassi, lattine, vetro, ecc., danneggiano l'aspiratore.



**Importante**  
Non utilizzare l'aspirafoglie per aspirare acqua o sporcizia bagnata.

Non utilizzare mai l'aspiratore se il sacchetto di raccolta per gli scarti non è montato.

## Modalità soffiaggio

Prima di azionare l'attrezzo, ispezionare la zona di lavoro. Rimuovere tutti gli oggetti o scarti che potrebbero essere catapultati o schiacciati dall'aspirafoglie o che

potrebbero restare incastrati al suo interno.

Selezionare la funzione soffiaggio sulla leva selettrice situata sul fianco dell'attrezzo e inserire l'aspirafoglie. Appoggiare l'aspirafoglie sulle rotelle e spostarlo in avanti. Indirizzare l'ugello sulla sporcizia da rimuovere.

In alternativa è possibile tenere l'ugello vicino al suolo e spostare l'aspirafoglie da sinistra a destra e viceversa mentre ci si sposta in avanti e si indirizza l'ugello verso la sporcizia da rimuovere. Soffiando formare un mucchietto di scarti e infine aspirarlo con la funzione aspirazione.

## Modalità aspirazione

Prima di azionare l'attrezzo, ispezionare la zona di lavoro. Rimuovere tutti gli oggetti o scarti che potrebbero essere catapultati o schiacciati dall'aspirafoglie o che potrebbero restare incastrati al suo interno. Selezionare la funzione aspirazione sulla leva selettrice situata sul fianco dell'attrezzo e inserire l'aspirafoglie. Appoggiare l'aspirafoglie sulle rotelle e spostarlo in avanti. Indirizzare l'ugello sulla sporcizia da raccogliere. In alternativa è possibile tenere l'aspirafoglie vicino al suolo e spostarlo da sinistra a destra e viceversa mentre ci si sposta in avanti e si indirizza l'ugello verso la sporcizia da raccogliere. Non premere l'ugello sulla sporcizia. Questo porterebbe ad un intasamento del tubo di aspirazione e ridurrebbe le prestazioni dell'attrezzo.

Le sostanze organiche, quali p.e. le foglie, contengono una grande quantità di acqua. Questa potrebbe far restare le foglie appiccicate nella parte interna del tubo di aspirazione. Far asciugare per alcuni giorni le sostanze organiche in modo tale che non rimangano appiccicate al tubo.

## Pulizia e stoccaggio

Accertarsi che tutti i dadi, bulloni e viti siano ben stretti e che tutti i dispositivi di protezione siano correttamente montati.

Tutte le parti danneggiate e usurate devono essere sostituite, affinché il funzionamento dell'aspirafoglie rimanga sicuro.

Non lasciare mai materiale nell'aspirafoglie o nel sacchetto di raccolta per gli scarti. Il materiale può rappresentare un pericolo all'azionamento dell'aspirafoglie.

Dopo l'utilizzo pulire accuratamente l'aspirafoglie.

Assicurarsi che l'aspirafoglie sia stato spento e che la spina sia stata estratta dalla presa. Rimuovere e svuotare il contenitore di raccolta per gli scarti. Accertarsi che la leva selettrice aspirazione/soffiaggio si azioni facilmente e non sia bloccata dalla sporcizia. Rimuovere con una spazzola la sporcizia presente attorno all'aspiratore e nella parte interna del tubo di aspirazione/soffiaggio.

Per le parti in plastica dell'aspirafoglie non usare nessun tipo di detergente.

## Manutenzione del cavo elettrico

Se è necessaria una sostituzione del cavo elettrico, la sostituzione deve essere svolta dal produttore, da un agente del produttore o da un servizio assistenza autorizzato per evitare situazione di pericolo per sicurezza personale.

## Individuazione guasti



**Attenzione! Prima di effettuare qualsiasi intervento sull'attrezzo occorre interrompere l'alimentazione della corrente.**

- **L'attrezzo non parte:** Controllare che l'interruttore sia in posizione "I"; non sia scattato l'interruttore di sicurezza per correnti di guasto o un fusibile del circuito elettrico. Se dopo tali interventi l'attrezzo non parte rivolgersi ad un centro d'assistenza autorizzato.
- **L'attrezzo non aspira:** Controllare che il sacchetto di raccolta non sia pieno. In caso lo fosse svuotarlo; che la leva per la valvola di inversione sia nella posizione giusta, altrimenti rivolgersi ad un centro d'assistenza autorizzato.
- **L'attrezzo non soffia:** Controllare che la leva per la valvola di inversione sia nella posizione giusta, altrimenti rivolgersi ad un centro d'assistenza autorizzato.
- **La ruota del tritatore si blocca:** Controllare che non sia stato aspirato un oggetto di dimensioni eccessive; che non si sia incastrato un pezzo di legno, cartone o altro materiale fra la ruota a pale e la camera del tritatore. Qualora il tritatore dovesse rimanere bloccato rivolgersi ad un centro d'assistenza autorizzato.
- Se in seguito l'attrezzo continua a vibrare rivolgersi ad un centro d'assistenza autorizzato.

## Servizio di riparazioni

Ogni riparazione su degli utensili elettrici deve essere effettuata solamente da uno specialista. In occasione della consegna dell'apparecchio per fini di riparazione, si prega di descrivere il difetto identificato.

## Smaltimento e protezione dell'ambiente

Quando l'apparecchio non è più in grado di funzionare, smaltirlo correttamente. Staccare il cavo di rete per evitare usi impropri. Non smaltire l'apparecchio con i rifiuti domestici, ma consegnarlo ad un centro di raccolta per apparecchi elettrici contribuendo così alla tutela ambien-

tale. L'amministrazione comunale competente fornisce indirizzi ed orari di apertura. Consegnare ai centri di raccolta previsti anche i materiali di imballaggio e gli accessori usurati.



**Soltanto per i Paesi UE**

**Non gettare gli elettroutensili con i rifiuti domestici!**

Secondo la Direttiva europea 2012/19/CE sui rifiuti di apparecchiature elettriche ed elettroniche e il suo recepimento nella legislazione nazionale, le apparecchiature elettriche esauste devono essere raccolte separatamente ed avviate ad un riciclaggio rispettoso dell'ambiente.

Alternativa di riciclaggio alla richiesta di restituzione:

Il proprietario dell'apparecchio elettrico è tenuto, in alternativa alla restituzione, a collaborare in modo che il riciclaggio venga eseguito correttamente in caso di cessione dell'apparecchio. L'apparecchio smesso può essere anche consegnato ad un centro di raccolta che provvede poi allo smaltimento conformemente alle leggi nazionali sul riciclaggio e sui rifiuti. Non sono interessati gli accessori e i mezzi ausiliari senza componenti elettrici forniti insieme agli apparecchi dismessi.

## Pezzi di ricambio

Nel caso in cui abbiate necessità di accessori o pezzi di ricambio, siete pregati di rivolgervi alla nostra assistenza. Non utilizzare per il lavoro con questo apparecchio parti aggiuntive di nessun genere, tranne quelle raccomandate dalla nostra azienda. In caso contrario, l'operatore o persone estranee che si trovano nelle vicinanze possono essere gravemente ferite, oppure l'apparecchio subire danni.

In caso di ordinazione di pezzi di ricambio è necessario indicare quanto segue:

- Modello dell'apparecchio
- Numero articolo dell'apparecchio

Sacchetto di raccolta # 74200172

# Soffiatore aspiratore elettrico

Dati tecnici	IBV 2800 E	
Campo di tensione nominale	V ~	230-240
Frequenza nominale	Hz	50
Potenza assorbita	W	2800
Protezione della rete elettr.	A	16
Giri al minuto	U/min	8.000 - 14.000
Velocità max dell'aria	km/h	275
Portata di aspirazione (max. quantità d'aria)	m <sup>3</sup> /min	13
Contenuto sacchetto	litri	45
Peso	kg	3,3

 Categoria di protezione: II/VDE 0700

La classificazione-A dell'onda e del livello sonori accertati conformemente alla 2000/14/EC:

Livello di potenza sonora L<sub>WA</sub> 98,1dB(A); K=2,07 dB(A)

Valori L<sub>pA</sub> di emissione riferiti al posto di lavoro: 86,6 dB(A); K=3 dB(A)

Vibrazione a<sub>h</sub> max. (EN 50636-2-100) 0,815 m/s<sup>2</sup>; K=1,5 m/s<sup>2</sup>

Valori misurati come da EN 50636-2-100

Isolamento elettrico come da: EN 55014-1, EN 55014-2:2015



**Per favore: indossare cuffie protettive!**

Indicazioni sull'emissione di rumori in base alla legge tedesca sulla sicurezza dei prodotti (ProdSG) e/o alla Direttiva Macchine: se il livello di pressione acustica determinato nel posto di lavoro supera gli 80 dB(A). In un simile caso, bisogna prevedere per l'utente delle misure di isolamento acustico (per esempio il portare un dispositivo di protezione sonora).

# Aspirador - Soplador eléctrico

ESPAÑOL

<b>Contenido</b>	<b>Página</b>
Ilustraciones	1 - 5
SÍMBOLOS DE SEGURIDAD Y SIMBOLOS INTERNACIONALES	ES-2-3
Uso según las normas	ES-3
Instrucciones de seguridad	ES-4
• Área de trabajo	ES-4
• Seguridad eléctrica	ES-4
• Seguridad personal	ES-4
• Uso y cuidado de herramientas eléctricas	ES-4
• Servicio técnico	ES-5
• Reglas de seguridad adicionales para sopladores-aspiradores de vacío.	ES-5
• Desenchufe el conector de la toma de corriente	ES-6
Desembalaje	ES-7
Preparar el soplador-aspirador antes de usarlo	ES-7
• Montaje	ES-7
• Montaje del saco colector de desechos	ES-7
• Montaje de la correa para los hombros	ES-8
• Antes del inicio	ES-8
Funcionamiento	ES-8
• Arranque del aspirador de hojas	ES-8
• Parada del aspirador de hojas	ES-8
• Uso del aspirador de hojas	ES-8
• Modo de soplado	ES-8
• Modo de aspiración	ES-8
Limpieza y almacenamiento	ES-8
Mantenimiento del cable de corriente	ES-9
Búsqueda de errores	ES-9
Servicio de reparación	ES-9
Evacuación y protección del medio ambiente	ES-9
Piezas de recambio	ES-9
Condiciones de garantía	ES-
Datos técnicos	ES-10
Declaración de Conformidad	
Servicio	





## SÍMBOLOS DE SEGURIDAD Y SIMBOLOS INTERNACIONALES

En estas instrucciones para el uso se describirán los símbolos de seguridad, como también los símbolos y pictogramas internacionales que pueden estar aplicados en el aparato. Antes de usar este aparato se tendrán que leer todas las indicaciones de seguridad. Si este aparato aspirador y soplador no se utiliza reglamentariamente, podrán originarse lesiones debidas al fuego, al choque de corriente o lesiones por corte, así como daños materiales.

**¡Guarde bien estas instrucciones de servicio!**

SÍMBOLO	SIGNIFICADO
	<ul style="list-style-type: none"> <li>• <b>SÍMBOLO DE ADVERTENCIA</b> Indica peligro, da indicaciones de advertencia o razón para un cuidado particular. Puede ser utilizado juntamente con otros símbolos o pictogramas.</li> </ul>
	<ul style="list-style-type: none"> <li>• <b>EN EL CASO DE REPARACIONES, EXTRAER EL ENCHUFE DE CORRIENTE.</b> Al dañarse o cortarse el cable de red desenchufe inmediatamente el aparato!</li> </ul>
	<ul style="list-style-type: none"> <li>• <b>USO Y CONSERVACIÓN</b> No utilice el aparato cuando el tiempo es húmedo y guárdelo siempre en recintos secos.</li> </ul>
	<ul style="list-style-type: none"> <li>• <b>LLEVE PROTECCIÓN PARA LOS OJOS Y AUDITIVA</b> Objetos que salen disparado pueden causar lesiones muy serias en los ojos y un ruido excesivo originar la pérdida de la capacidad auditiva.</li> </ul>
	<ul style="list-style-type: none"> <li>• <b>MANTENGA A OTRAS PERSONAS A DISTANCIA</b> <b>ADVERTENCIA:</b> Tenga cuidado que nadie se encuentre a una distancia de 5 m entorno al área de trabajo. Esta regla se aplica en particular a los niños y a los animales.</li> </ul>
	<ul style="list-style-type: none"> <li>• <b>LEA LAS INSTRUCCIONES PARA EL USO</b> Si Vd. no observa las indicaciones para el manejo y las precauciones de seguridad contenidas en las instrucciones para el uso, podrán originarse lesiones muy serias. Lea las instrucciones para el uso antes de arrancar y poner en marcha este aparato.</li> </ul>
	<ul style="list-style-type: none"> <li>• <b>PIEZAS GIRATORIAS</b> Mantener las manos y los pies fuera de las aberturas al funcionar la máquina.</li> <li>• <b>ORIFICIO DE ALIMENTACIÓN PELIGROSO</b> Mantener las manos y los pies fuera de las aberturas al funcionar la máquina.</li> </ul>
	<ul style="list-style-type: none"> <li>• <b>ATENCIÓN: PROTECCIÓN DEL MEDIO AMBIENTE</b> Este aparato no debe tirarse junto a la basura doméstica. El aparato, una vez desechado, deberá entregarse en un puesto de recogida autorizado.</li> </ul>

SÍMBOLO	SIGNIFICADO
	Clase de protección II
	Confirma la conformidad de la herramienta eléctrica con las directivas de la Comunidad Europea.
	Nivel de ruido garantizado LWA 100 dB(A)

### Uso según las normas

La aspiradora de hojarasca se utiliza exclusivamente para los siguientes trabajos:

1. La aspiradora de hojarasca sirve para aspirar hojas y trocitos de papel secos.
2. Con la función de soplado pueden agruparse hojas secas o eliminarse de los lugares de difícil acceso (p.ej. debajo de vehículos).

Como aspiradora, además actúa como trituradora, con lo cual el volumen de las hojas disminuye en una proporción de aprox. 10:1, necesitando menos espacio en el saco. al mismo tiempo, el material recogido es preparado así para ser ev. compostado.

Cualquier otro uso que no esté indicado en estas instrucciones de servicio, puede dañar la máquina y significar un serio riesgo para el operario.

Para que no se extinga la garantía y en el interés de la seguridad del producto, deben seguirse siempre las normas de seguridad.

### Peligros residuales

Otros tipos de riesgos son siempre posibles, incluso si el cortasetos se utiliza correctamente.

1. En caso de generarse polvo, llevar siempre una mascarilla protectora contra el polvo.
2. Al llevar un protector de oídos, hay que poner más atención y mayor prudencia porque está limitada la percepción de los ruidos que pueden avisar de un peligro (gritos, señales acústicas o similares).
3. La utilización prolongada de la máquina puede provocar trastornos circulatorios en las manos ("enfermedad de los dedos blancos") originados por las vibraciones.

## Instrucciones de seguridad

**AVISO:** Lea y comprenda las instrucciones. Si no sigue las siguientes instrucciones puede haber una descarga eléctrica, un incendio o graves lesiones. El término "herramienta eléctrica" de los avisos siguientes se refiere a la herramienta eléctrica de red (con cable) o la que lleva una batería (sin cable).

### Guarde estas instrucciones

#### Área de trabajo

- **Mantener el área de trabajo limpia y bien iluminada.** Las áreas desordenadas y oscuras provocan accidentes.
- **No opere las herramientas eléctricas en atmósferas explosivas, como en presencia de líquidos, gases o polvo inflamable.** Las herramientas eléctricas crean chispas que pueden incendiar el polvo o el humo.
- **Mantener a los niños y otras personas alejadas mientras utiliza la herramienta eléctrica.** Las distracciones pueden hacerle perder el control.

#### Seguridad eléctrica

- **Los enchufes de las herramientas eléctricas deben corresponder a la toma de corriente.** No modificar el enchufe de ninguna forma. No usar adaptadores de enchufes con herramientas eléctricas con toma de tierra. Los enchufes no modificados y los empalmes adecuados reducen el riesgo de descarga eléctrica.
- **Evite el contacto corporal con superficies con toma o puesta a tierra como tubos, radiadores, cocinas y neveras.** Existe un mayor riesgo de descarga eléctrica si su cuerpo está puesto o tiene contacto a tierra.
- **No exponer las herramientas eléctricas a la lluvia o la humedad.** Si penetra agua en la herramienta eléctrica aumenta el riesgo de descarga eléctrica.
- **No abuse del cable. Nunca use el cable para llevar, estirar o desenchufar la herramienta eléctrica.** Mantener el cable alejado del calor, aceite, bordes afilados o piezas móviles. Los cables dañados o liados aumentan el riesgo de descarga eléctrica.
- **Al utilizar una herramienta eléctrica en el exterior, usar una extensión adecuada para uso exterior.** El uso de un cable adecuado para exterior reduce el riesgo de descarga eléctrica.

## Seguridad personal

- **Esté alerta, mire lo que hace y utilice el sentido común cuando utilice una herramienta eléctrica.** No utilice ninguna herramienta eléctrica si está cansado o bajo la influencia de drogas, alcohol o medicación. Un momento de desatención al manejar herramientas eléctricas puede producir serias lesiones personales.
- **Use equipo de seguridad. Lleve siempre protección ocular.** El equipo de seguridad como mascarilla contra el polvo, zapatos de seguridad antideslizantes, casco duro o protección auditiva usada en las condiciones apropiadas reduce las lesiones personales.
- **Evite una puesta en marcha accidental.** Asegure que el interruptor está en la posición OFF antes de enchufar. Si lleva herramientas eléctricas con el dedo sobre el interruptor o enchufa herramientas eléctricas que tienen el interruptor conectado, pueden producirse accidentes.
- **Retirar toda llave de ajuste o llave inglesa antes de accionar la herramienta.** Una llave convencional o inglesa que se deja fijada a una pieza giratoria de la herramienta eléctrica puede producir un daño personal.
- **No se extralimite.** Mantenerse bien asentado y equilibrado en todo momento. Ello permite un mejor control de la herramienta eléctrica en situaciones imprevistas.
- **Lleve ropa adecuada.** No lleve ropa suelta ni joyas. Mantenga el pelo, la ropa y los guantes alejados de las piezas móviles. La ropa suelta, las joyas o el pelo largo pueden ser atrapados en las piezas móviles.
- **Si se dispone de dispositivos para conectar un extractor de humos y sistemas de recogida, asegure que todos estén conectados y se usen adecuadamente.** El uso de estos dispositivos puede reducir el peligro relativo al polvo.

#### Uso y cuidado de herramientas eléctricas

- **No fuerce la herramienta eléctrica. Utilice la herramienta eléctrica correcta para su aplicación.** La herramienta eléctrica correcta funcionará mejor y será más segura a la tasa para la que fue diseñada.
- **No utilice la herramienta eléctrica si el interruptor no la conecta y desconecta.** La herramienta eléctrica que no pueda ser con-

trolada con el interruptor es peligrosa y debe ser reparada.

- **Desconecte el enchufe de la toma de corriente antes de hacer cualquier ajuste, cambiar accesorios o guardar la herramienta eléctrica.** Estas medidas de seguridad preventivas reducen el riesgo de que la herramienta eléctrica se ponga en funcionamiento accidentalmente.
- **Guarde las herramientas eléctricas fuera del alcance de los niños y no permita que las personas no familiarizadas con la herramienta eléctrica o estas instrucciones hagan funcionarla.** Las herramientas eléctricas son peligrosas en manos de usuarios no entrenados.
- **Mantenga las herramientas eléctricas.** Compruebe si hay piezas móviles mal alineadas o unidas, piezas rotas u otra condición que pueda afectar el funcionamiento de la herramienta eléctrica. Si está dañada, haga repararla antes de usarla. Muchos accidentes están causados por herramientas eléctricas mal mantenidas.
- **Mantenga las herramientas cortantes afiladas y limpias.** Las herramientas eléctricas adecuadamente mantenidas con bordes cortantes afilados tienden a atascarse menos y son más fáciles de controlar.
- **Utilice la herramienta eléctrica, etc. de acuerdo a estas instrucciones y de la forma pretendida para el tipo particular de herramienta eléctrica, teniendo en cuenta las condiciones de trabajo y la labor a realizar.** Utilizar la herramienta eléctrica para operaciones diferentes de las pretendidas puede producir situaciones de peligro.

### Servicio técnico

- **Haga que personal de reparación cualificado repare la herramienta eléctrica, utilizando sólo piezas de recambio idénticas.** Ello asegurará que se mantenga la seguridad de la herramienta eléctrica.

### Reglas de seguridad adicionales para sopladores-aspiradores de vacío

- Lleve siempre ropa protectora adecuada cuando maneje la herramienta para evitar lesiones en la cara, los ojos, las manos, los pies, la cabeza o el oído. Utilice gafas de seguridad o un protector facial, botas altas o zapatos robustos, pantalones largos, guantes de trabajo, un casco duro y protectores de los oídos.

- No ponga la herramienta en marcha cuando esté al revés o cuando no se encuentre en la posición operativa.
- Desconecte el motor y extraiga el enchufe cuando no use la herramienta, cuando se deja desatendido, se limpia, se desplaza o cuando el cable de alargo está liado o dañado.
- No haga funcionar la herramienta cerca de personas, especialmente niños o animales domésticos. Desconecte si se acercan demasiado. Mantenga una distancia segura de como mín. 5m de la gente cuando use la herramienta.
- No dirija nunca el tubo del soplador sobre personas o animales domésticos. No disperse nunca desechos sobre personas o animales domésticos. El operario es responsable de accidentes o peligros que ocurren a terceros o a su propiedad.
- No manejar el enchufe ni la herramienta con manos mojadas y no la use bajo la lluvia.
- Usar sólo cables de alargo marcados para exterior con un mínimo de 1,5 mm<sup>2</sup>, no más de 25 m. y siempre totalmente desenrollado.
- Asegure que el cable de alargo esté fijado de forma que no se pueda desconectar el enchufe durante el trabajo.
- Mantener las entradas de aire y el tubo soplador libres de polvo, hilas, pelos u otro material que pueda reducir el flujo de aire.
- Mantenerse equilibrado y estable al usar la herramienta.
- No conectar la herramienta en espacios cerrados o poco ventilados ni cuando haya sustancias inflamables o explosivas como líquidos, gases o polvos.
- No se distraiga y esté siempre concentrado en lo que hace. Use el sentido común. No utilice nunca la herramienta si está cansado, enfermo o bajo la influencia de drogas o alcohol.
- No haga funcionar este aparato con pelo largo suelto ni joyas sueltas. Ate el pelo largo atrás y quite las joyas sueltas.
- No absorber con el soplador-aspirador materiales que quemen o ardan como cenizas, cigarrillos, etc.
- No intente recoger objetos frágiles como vidrio, plástico, porcelana, etc.
- No haga funcionar el aparato sin la bolsa colectora adaptada.
- No utilice el soplador en posición de aspirado o de soplado sobre superficies de grava.

- Use la herramienta sólo mientras haya buena luz diurna o con luz artificial adecuada.
- Cuando no use la herramienta, guárdela en lugar seco, fuera del alcance de los niños.
- Después de usarla, desconecte la herramienta del suministro de corriente y compruebe si hay daños. Si tiene la más ligera duda, contacte un centro de asistencia autorizado.
- Use la herramienta sólo según las instrucciones de este manual.
- Compruebe periódicamente que los tornillos están sujetos.
- Use sólo piezas de recambio y accesorios recomendados por el fabricante.
- No intente reparar la herramienta ni acceda a las piezas internas. Contrate sólo centros de servicio autorizados.
- Este aparato no es apto para ser manejado por personas que tengan discapacidades mentales, físicas o sensoriales o falta de experiencia y/o falta de conocimiento.
- Los niños deben ser vigilados para garantizar que no juegan con el aparato.
- Las tareas de limpieza y mantenimiento no deben ser realizadas por niños.
- No deje usar nunca el aparato a niños.
- Familiarícese con los elementos de mando y el uso correcto del aparato.
- Las normativas locales pueden limitar la edad del usuario.
- Compruebe antes del uso si los cables de corriente y de extensión presentan signos de daños o desgaste. No utilice el aparato si el cable está dañado o desgastado.
- Recoloque siempre el cable hacia atrás del aparato.
- Si un cable sufre daños durante su uso, desenchufe inmediatamente el cable de conexión a la red de la toma de corriente. **NO TOQUE EL CABLE ANTES DE HABERLO DESENCHUFADO DE LA RED ELÉCTRICA**, ya que un cable dañado puede tener contacto con partes activas.
- Utilice solo alargadores de cables impermeables con un dispositivo de enchufe adecuado de clase IEC 60320-2-3.
- Solo pueden emplearse alargadores de cables tipo H05W-F, H05RN-F o IEC (60227 IEC 53, 60245 IEC 57).
- Si precisa un cable de prolongación para trabajar con el aparato para jardín, solamente deberá emplear cables con las siguientes secciones y longitudes:
  - 1,0 mm<sup>2</sup>: longitud máxima 40 m
  - 1,5 mm<sup>2</sup>: longitud máxima 60 m
  - 2,5 mm<sup>2</sup>: longitud máxima 100 m
- Observación: Al utilizar un cable de prolongación, éste deberá disponer de un conductor de protección conectado a través del enchufe con el conductor de protección de su instalación eléctrica.
- Los enchufes y acoplamientos de los cables de prolongación tienen que ser a prueba de salpicaduras.
- En superficies inclinadas el aparato siempre debe estar correctamente emplazado.
- Lleve el aparato únicamente a velocidad de paso.
- Compruebe que el dispositivo de recogida de carga colectiva no presente signos de rozadura o desgaste.
- ¡Precaución! No toque piezas móviles peligrosas antes de haber desconectado el enchufe de la red eléctrica y comprobar que todas las piezas móviles se han parado por completo.
- ¡Precaución! No utilice NUNCA la máquina en malas condiciones meteorológicas, en especial en caso de peligro por rayos.
- ¡Precaución! No ponga nunca la máquina en funcionamiento si los dispositivos y las cubiertas de protección están dañados ni sin los dispositivos de protección.
- Mantenga el alargador de cable lejos de piezas móviles peligrosas para evitar daños en el cable por contacto con piezas activas.
- No maneje nunca la máquina con los pies desnudos o con sandalias abiertas. Evite llevar ropa holgada, con cordones colgando o corbatas.
- Ponga la máquina a funcionar solo en la posición recomendada y sobre una superficie plana y resistente.
- Antes de utilizar la máquina, realice una inspección visual y asegúrese de que el mecanismo y los pernos de la trituradora, así como otros medios de fijación, estén asegurados, que la carcasa no presente daños y los dispositivos y cubiertas de protección estén en su sitio. Sustituya los componentes dañados o desgastados poco a poco para que no se pierda el equilibrio. Cambie los letreros dañados o ilegibles.
- Antes de poner en marcha la máquina, compruebe que la alimentación está vacía.
- Mantenga el cuerpo y la cara lejos de la abertura de llenado.
- Impida que su ropa, manos y otras partes del

- cuerpo estén cerca de la alimentación, el canal de salida o de piezas móviles.
- Cuando vaya a introducir material no se coloque jamás por encima del nivel de la base de la máquina.
  - No sujete nunca la máquina por la zona de expulsión mientras esté funcionando.
  - Extreme la precaución cuando alimente material en la máquina para que no caigan ninguna pieza pequeña de metal, piedras, botellas, casquillos u otros objetos extraños.
  - No permita que se acumule material terminado en la zona de expulsión, ya que podría impedir una salida correcta y causar que el material volviera entrar por la abertura de llenado.
  - Desconecte la máquina y el enchufe de red si la máquina se atasca antes de retirar la suciedad.
  - Mantenga la fuente de energía y otros acumuladores limpios de suciedad para evitar que se dañen y un posible incendio.
  - No vuelque la máquina mientras la fuente de energía siga funcionando.
  - Si debe desconectar la máquina para realizar trabajos de mantenimiento, inspección, conservación o cambio de accesorios, desconecte la fuente de energía, desenchufe la máquina de la red y asegúrese de que todas las piezas móviles están paradas. Antes de realizar inspecciones, ajustes, etc., en la máquina, deje que se enfríe. Realice los mantenimientos con cuidado y manténgala limpia.
  - Antes de guardar la máquina deje que se enfríe.
  - Al realizar los trabajos de mantenimiento del mecanismo de la trituradora, no olvide que aunque la fuente de energía queda desconectada mediante la función de bloqueo del dispositivo de protección, el mecanismo de la trituradora puede seguir moviéndose.
  - Por motivos de seguridad, reemplace las piezas desgastadas o dañadas. Utilice solo piezas de repuesto y accesorios originales.
  - No intente nunca manipular la función de bloqueo del dispositivo de protección.
  - Desconecte la máquina antes de colocar o retirar la bolsa colector.

### **Desconecte el enchufe de la toma de corriente y asegúrese de que todas las piezas móviles se hayan parado por completo:**

- antes de dejar el aspirador de hojas sin atención durante un rato,

- antes de quitar los posibles bloqueos,
- antes de comprobar el aparato, limpiarlo o realizar en él cualquier trabajo.
- Tras tocar un cuerpo extraño. Antes de reconectar la máquina y ponerla en funcionamiento, realice los pasos siguientes:
  - comprobar si hay daños;
  - reparar o cambiar piezas dañadas;
  - comprobar si hay piezas sueltas y apretarlas
- Si se aspira algún cuerpo extraño u otros desechos por descuido, detenga inmediatamente el aparato y no lo vuelva a utilizar hasta haberlo comprobado y haberse asegurado de que el aspirador de hojas se encuentra en perfecto estado de funcionamiento.
- Si la aspiradora de hojas emite ruidos extraños o empieza a vibrar anormalmente, **DETÉNGALA** inmediatamente y extraiga el enchufe de la toma de corriente. Asegúrese de que todas las piezas móviles se han parado por completo y busque la causa. Repare o cambie las piezas dañadas. Compruebe si hay piezas sueltas en el aparato y apriételas antes de volver a conectar y poner en funcionamiento la máquina. Las vibraciones excesivas pueden dañar la aspiradora de hojas y causar lesiones al operador.

### **Desembalaje**

Gracias a modernas técnicas de producción en masa no es probable que la herramienta eléctrica esté defectuosa o falte alguna pieza. Si encuentra alguna cosa equivocada, no use la herramienta hasta haber cambiado las piezas o corregido la avería. De no ser así pueden sufrirse graves lesiones personales.

### **Preparar el soplador-aspirador de vacío antes de usarlo**

#### **¡Advertencia!**



El aspirador de hojas no debe usarse ni conectarse hasta haber concluido el montaje completo.

#### **Montaje (figs. 2 y 3)**

El usuario puede usar directamente el aparato sin montarlo. Pulse la tecla (2-1) y deslice el tubo de soplado (2-2). Puede ajustar el tubo de soplado en un rango de hasta 300 mm (una posición es 30 mm), adaptado a su talla corporal.

#### **Montaje del saco colector de desechos (fig. 4, fig. 5)**

Asegúrese antes del montaje del saco colector de desechos de que la palanca selectora de aspiración/soplado se puede desplazar sin esfuerzo y que no está bloqueada por desechos de un uso anterior

**Montaje del saco colector:** Gire el bastidor (4.1) hasta la posición correcta de la carcasa y preste atención para que el bloqueo (4.2) encaje en el alojamiento (4.3).

**Desmontaje del saco colector:** Presione el bloqueo (5.1) para soltarlo. Una vez soltado, el usuario debe soportar a pulso el peso del saco colector.



**Atención:** Desconecte la función de aspiración de la palanca selectora y desenchufe el conector de la toma de corriente.

### Montaje de la correa para los hombros (fig. 6)

El aspirador de hojas está provisto de una correa para los hombros (6.1) que se encuentra en el extremo superior del aspirador de hojas; véase (6.2). La correa para los hombros debe servir para aliviar el cansancio y hacer más cómodo el uso del aspirador de hojas. Llévelo como le resulte más cómodo.

### Antes del inicio (fig. 7)

Conecte el cable de conexión al enchufe de la máquina y asegure el cable mediante el sistema anti-tiro (7.1), según se muestra en la Img. 7.

Conecte el aparato ahora a una fuente de alimentación de corriente que esté protegida mediante un dispositivo de protección frente a corriente de defecto (RCD) con una corriente de intensidad máxima de 30 mA.

### Funcionamiento



**Atención:** No utilice nunca el aspirador sin el saco colector.

### Poner en marcha el aspirador de hojas (figs. 8, 9 y 10)

Asegúrese antes de poner en marcha el aspirador de hojas de que el tubo intermedio de aspiración/soplado esté correctamente montado.

**¡Advertencia!** Asegúrese antes de seleccionar la función de aspiración o soplado de que la palanca selectora se puede desplazar sin esfuerzo y que no está bloqueada por desechos de un uso anterior. Seleccione mediante la palanca selectora en el lateral del aparato la función de aspiración, o la función de soplado (8.1) y pulse el interruptor (9.1) para su conexión. Gire el control de velocidad (10.1) de „1“ a „Máx.“, si precisa mayor potencia.

### Parada del aspirador de hojas. (fig. 11)

Para desconectar el aparato hay que soltar la empuñadura (11.1).

### Uso del aspirador de hojas

No intente recoger desechos húmedos. Deje secar los restos húmedos de hojas antes de usar el aspirador de hojas. Puede usar el aspirador de hojas para soplar la suciedad de patios interiores, caminos, accesos, césped, arbustos y lindes. También puede recoger con el aparato restos de hojas, papel, pequeñas ramas y viruta de madera. Si usa el aspirador de hojas en el modo de aspiración, los desechos son aspirados hasta el saco colector de desechos a través del tubo de aspiración. Al pasar el aspirador, los desechos se trituran a poco. Los desechos orgánicos triturados se pueden usar idealmente como cobertura orgánica para plantas.

**¡Advertencia!** Los objetos duros, tales como piedras, latas de hojalata, vidrio, etc., dañan el aspirador.



### Importante

No utilice el aspirador de hojas para aspirar agua o suciedad muy húmeda.

No utilice nunca el aspirador sin que esté montado el saco colector de desechos.

### Modo de soplado

Antes de poner en marcha el aparato, examine la zona de trabajo. Retire todos los objetos o restos que puedan ser arrojados o aplastados por el aspirador de hojas o que puedan quedar enredados en éste.

Seleccione la función de soplado en la palanca selectora situada en el lateral y conecte el aparato. Apoye el aspirador de hojas sobre sus ruedas y desplácelo hacia delante. Dirija la tobera hacia la suciedad que se desea eliminar.

Otra alternativa es mantener la tobera justo sobre el suelo y balancear el aparato de un lado a otro, mientras se desplaza hacia delante, dirigiendo la tobera hacia la suciedad que se desea eliminar. Sopla los desechos hasta acumularlos formando un montón y recójalos a continuación mediante la función de aspiración.

### Modo de aspiración

Antes de poner en marcha el aparato, examine la zona de trabajo. Retire todos los objetos o desechos que puedan ser arrojados o aplastados por el aspirador de hojas, o que puedan quedar enredados en éste. Seleccione la función de aspiración en la palanca selectora situada en el lateral y conecte el aparato. Apoye el aspirador de hojas sobre sus ruedas y desplácelo hacia delante. Dirija la tobera hacia la suciedad que se desea recoger. Otra alternativa es mantener la tobera justo sobre el suelo y balancear el aparato de un lado a otro, mientras se desplaza hacia delante, dirigiendo la tobera hacia la suciedad que se desea recoger. No presione nunca la tobera contra la suciedad. Ello puede causar una obstrucción del tubo de aspiración, lo que provocaría la reducción de potencia del aparato.

Los restos de materia orgánica, como por ejemplo las hojas caídas, contienen una gran cantidad de agua. Ésta puede causar que dichos restos húmedos queden adheridos al interior del tubo de aspiración. Deje que se sequen los restos de materia orgánica durante varios días, para que no puedan quedar adheridos al tubo.

### Limpieza y almacenamiento

Asegúrese de que todas las tuercas, todos los pernos y todos los tornillos están bien apretados y, que los dispositivos de seguridad están correctamente montados.

Todas las piezas dañadas y desgastadas deben ser sustituidas para que el aspirador de hojas siga ofreciendo un funcionamiento seguro.

No deje nunca material dentro del aspirador de hojas o del saco colector de desechos. Ello puede ser peligroso para el arranque del aspirador de hojas.

Limpie minuciosamente el aspirador de hojas tras cada uso.

Asegúrese de que el aspirador de hojas está desconectado y que se ha desenchufado el conector de la toma

de corriente. Extraiga y vacíe el recipiente colector de desechos. Asegúrese de que la palanca selectora de aspiración/soplado se puede desplazar sin esfuerzo y que no esté obstruida por la suciedad. Cepille los restos sueltos de suciedad alrededor del ventilador y en el interior del tubo de aspiración/soplado.

No utilice para las piezas de plástico del aspirador de hojas ningún detergente de ningún tipo.

## Mantenimiento del cable de corriente

Si tiene que cambiarse el cable de corriente, lo debe hacer el fabricante, el agente del fabricante o un centro de servicio autorizado para evitar peligros por falta de seguridad.

## Búsqueda de errores

 **Atención: Antes de intervenir el aparato, debe sacarse el enchufe de la caja de empalme.**

- **El aparato no se pone en marcha:** Comprobar que el interruptor se encuentre en la posición „I“, o si el interruptor protector contra corriente de falla o algún fusible de la línea de corriente se ha desconectado. Si el aparato no arrancase después de realizar esta intervención, deberá ser comprobado por un taller de servicio técnico autorizado.
- **El aparato no aspira:** Comprobar si el saco de hojarasca está lleno. En tal caso, vaciarlo. Comprobar que la palanca de la tapa desviadora se encuentre en la posición correcta. De no ser así, deberá hacer comprobar el aparato por un taller de servicio técnico autorizado.
- **El aparato no expulsa aire:** Comprobar que la palanca de la tapa desviadora se encuentre en la posición correcta. De no ser así, deberá hacer comprobar el aparato por un taller de servicio técnico autorizado.
- **La rueda del triturador está bloqueada:** comprobar si se ha aspirado un objeto demasiado grande, o si algún trozo de madera, cartón u otro objeto se ha atascado entre la rueda de aletillas y la cámara trituradora. Si la rueda trituradora permaneciese bloqueada, el aparato deberá ser comprobado por un taller de servicio técnico autorizado.
- Cuando el aparato vibre, no debe seguir utilizándose bajo ninguna circunstancia y haga comprobar el aparato por un taller de servicio técnico autorizado.

## Servicio de reparación

Las reparaciones de herramientas eléctricas solamente deben ser efectuadas por técnicos competentes. Cuando envíe el aparato defectuoso al servicio de reparación se ruega especificar el fallo constatado.

## Evacuación y protección del medio ambiente

Si este cortasetos algún día después de haber sido utilizado de una manera intensa debe ser reemplazado o no tienen ningún uso para él por más tiempo, por favor, piense en la protección del medio ambiente. Los aparatos eléctricos, y accesorios no se deben tirar a la basura doméstica, sino que deben ser suministrados para su reciclaje o depositados en los puntos específicamente

situados para ello, protegiendo el medio ambiente de acuerdo con las normas locales aplicables.



**Solo para países de la EU**

**No deseché herramientas eléctricas en la basura doméstica.**

Conforme a la directiva europea 2012/19/CE hay que reunir por separado las herramientas eléctricas y otros productos eléctricos y electrónicos que ya no sirvan y reciclarlos de forma acorde con el medio ambiente.

Alternativa de reciclaje al requerimiento de devolución: El propietario del aparato eléctrico está obligado a enviarlo de vuelta, o de forma opcional encargarse de que sea reciclado debidamente en caso de desprenderse de él. Para ello, el aparato viejo también puede ser entregado en un punto de devolución que realice una eliminación conforme a las leyes nacionales de gestión de reciclaje y residuos. Esto no afecta a los accesorios que acompañan al aparato y los elementos auxiliares que no tienen componentes eléctricos.

## Piezas de recambio

Si necesita accesorios o piezas de repuesto, diríjase a nuestro servicio técnico.

Para el trabajo con este aparato, utilice únicamente las piezas de recambio recomendadas por nuestra empresa. En caso contrario, tanto el usuario como las personas que se encuentren a su alrededor podrían sufrir lesiones graves, o el aparato podría dañarse.

Debe hacer las siguientes indicaciones al encargar piezas de repuesto:

- Tipo de aparato
- Número de artículo del aparato

Bolsa coollectora

# 74200172



# Soplador / Aspirador

<b>Datos técnicos</b>		<b>IBV 2800 E</b>
Margen de tensión nominal	V~	230-240
Frecuencia nominal	Hz	50
Potencia nominal	W	2800
Protección por fusibles (de acción lenta)	A	16
Velocidad	rpm	8.000 - 14.000
Velocidad máx. de soplado	km/h	275
Volumen máximo de aire aspirado	m <sup>3</sup> / min.	13
Volumen colector del saco	l	45
Peso sin cable	kg	3,3

Clase de protecc II/VDE 0700

El nivel de presión y de potencia sonora del aparato evaluados en A y medidos según 2000/14/EC:

Nivel de potencia acústica  $L_{wA}$  98,1dB(A); K=2,07 dB(A)

Valor de emisión relacionado con el puesto de trabajo  $L_{pA}$ : 86,6 dB(A); K=3 dB(A)

Vibraciones  $a_h$  max. (EN 50636-2-100) 0,815 m/s<sup>2</sup>; K=1,5 m/s<sup>2</sup>



## ¡Lleve por favor protección auditiva.

La información de emisión de ruidos está de acuerdo con el equipo alemán y Seguridad de Productos de la Ley (ProdSG) y la Directiva de máquinas CE: El nivel de presión acústica en el lugar de trabajo puede sobrepasar los 80 dB(A). En este caso, el operador deberá tomar medidas de protección contra el ruido (p. ej. llevar una protección en el oído).



<b>INHOUD</b>	<b>Page</b>
AFBEELDINGEN	1 - 6
VEILIGHEIDSSYMBOLLEN EN INTERNATIONALE SYMBOLEN	NL-2-3
Gebruik volgens de voorschriften	NL-3
Algemene veiligheidsinstructies	NL-4
• Werkplek	NL-4
• Elektrische veiligheid	NL-4
• Veiligheid van personen	NL-4
• Zorgvuldige omgang met en gebruik van elektrisch gereedschap	NL-5
• Service	NL-5
• Aanvullende veiligheidsvoorschriften voor bladzuiger met blaasfunctie	NL-5
Uitpakken	NL-8
Vorbereiding van de bladzuiger voor het gebruik	NL-8
• Montage	NL-8
• Monteren van de afvalverzamelzak	NL-8
• Montage van de schouderriem	NL-8
• Voor het starten	NL-8
Bedrijf	NL-8
• Bladzuiger starten	NL-8
• Bladzuiger stoppen	NL-8
• Bladzuiger gebruiken	NL-8
• Blaasmodus	NL-8
• Zuigmodus	NL-8
Reiniging en opslag	NL-9
Onderhoud aansluiting netsnoer	NL-9
Het oplossen van problemen	NL-9
Afvalverwerking en milieubeheer	NL-9
Reparatiedienst	NL-9
Reserveonderdelen	NL-9
Garantievoorwaarden	
Technische gegevens	NL-10
EG-Conformiteitsverklaring	
Service	

## VEILIGHEIDSSYMBOLEN EN INTERNATIONALE SYMBOLEN

In deze gebruiksaanwijzing worden veiligheidssymbolen alsmede internationale symbolen en pictogrammen beschreven, die mogelijk op het apparaat zijn aangebracht. Voordat men het apparaat gaat gebruiken, moeten alle veiligheidsaanwijzingen worden gelezen. Wanneer dit zuig- en blaasapparaat niet volgens de voorschriften wordt gebruikt, kunnen verwondingen door vuur en elektrische schokken het gevolg zijn, kan men snijwonden oplopen of kunnen er beschadigingen aan het apparaat optreden.

**Berg deze gebruiksaanwijzing goed op!**

SYMBOOL	BETEKENIS
	<ul style="list-style-type: none"> <li>• <b>WAARSCHUWINGSSYMBOOL</b> Wijs op risico, waarschuwingaanwijzingen of op een reden om extra voorzichtig te zijn. Kan in samenhang met andere symbolen of pictogrammen worden toegepast.</li> </ul>
	<ul style="list-style-type: none"> <li>• <b>Bij reparaties - stekker uit het stopcontact halen</b> Bij beschadiging of doorsnijden van de aansluitingsleiding direct de stekker uit het stopcontact halen!</li> </ul>
	<ul style="list-style-type: none"> <li>• <b>GEBRUIKEN EN OPBERGEN</b> Niet bij vochtig weer gebruiken en altijd in een droge ruimte opbergen</li> </ul>
 	<ul style="list-style-type: none"> <li>• <b>DRAAG OOG- EN OORBESCHERMERS</b> <b>WAARSCHUWING:</b> Wegslingerde voorwerpen kunnen tot ernstige verwondingen aan de ogen leiden en bovenmatig lawaai kan tot het verlies van het gehoor leiden. Draag bij het gebruiken van dit apparaat oog- en oorbeschermers.</li> </ul>
	<ul style="list-style-type: none"> <li>• <b>HOUD ANDERE PERSONEN OP AFSTAND</b> <b>WAARSCHUWING:</b> Let er op dat niemand zich binnen een straal van 5 meter rond uw werkerrein bevindt. Dit geldt in het bijzonder voor kinderen en dieren.</li> </ul>
	<ul style="list-style-type: none"> <li>• <b>LEES DE GEBRUIKSAANWIJZING</b> Wanneer u zich niet aan de bedieningsaanwijzingen en de veiligheidsvoorzorgs-maatregelen in de gebruiksaanwijzing houdt, kunnen ernstige verwondingen optreden. Lees voor het starten en gebruiken van dit apparaat de gebruiksaanwijzing.</li> </ul>
 	<ul style="list-style-type: none"> <li>• <b>WAARSCHUWING!</b> Draaiende schoepen. Hands en voeten niet bij de opening houden als de machine nog aan is.</li> <li>• <b>WAARSCHUWING!</b> Gevaarlijke opening. Hands en voeten niet bij de opening houden als de machine nog aan is.</li> </ul>
	<ul style="list-style-type: none"> <li>• <b>Opgelet milieubescherming!</b> Dit apparaat mag niet bij het gewone huishoudelijke afval worden aangeboden. Het oude apparaat alleen bij een gemeentelijk of regionaal afvalverzamelingstation inleveren.</li> </ul>

SYMBOOL	BETEKENIS
	Beschermingsgraad II / dubbelgeïsoleerd
	Bevestigt de conformiteit van het elektrische gereedschap met de richtlijnen van de Europese Unie
	Gegarandeerd geluidsniveau LWA 100 dB(A)

### Gebruik volgens de voorschriften

De bladzuiger/blazer wordt uitsluitend op de beide volgende manieren gebruikt:

1. Als bladzuiger doet hij dienst voor het opzuigen van droge bladeren en stukjes papier.
2. Als bladblazer doet hij dienst om droge bladeren bijeen te verzamelen resp. van moeilijk toegankelijke plaatsen te verwijderen (bijv. onder voertuigen).

In de opzuigmodus werkt hij bovendien als shredder, waardoor het volume van de bladeren in een verhouding van ongeveer 10:1 verkleind wordt en er minder ruimte in de opvangzak in beslag wordt genomen en het opgevangen materiaal gelijktijdig voor een eventuele compostering wordt geprepareerd.

Elke manier van gebruiken van dit apparaat die van de aanwijzingen in deze gebruiksaanwijzing afwijkt, kan schade aan het apparaat ten gevolge hebben en een ernstig risico opleveren voor degene die het apparaat bedient.

Teneinde uw recht op garantie te waarborgen en in het belang van de productveiligheid, dient u zich bestlist aan de veiligheidsvoorschriften te houden.

### Restrisico's

Ook bij correct gebruik van de uitrusting blijven restrisico's aanwezig, die niet kunnen worden uitgesloten.

1. Bij stofontwikkeling altijd een stofmasker dragen.
2. Bij gebruik van gehoorbeschermers moet extra omzichtig en bedachtzaam worden gewerkt – omdat geluiden die op gevaar wijzen (schreeuwen, alarmsignalene.d.) minder goed hoorbaar zijn.
3. Langdurig gebruik van het motorapparaat kan leiden tot door trillingen veroorzaakte doorbloedingsstoornissen aan de handen ("witte vingers").

## Algemene veiligheidsinstructies

**Opgelet!** Lees alle aanwijzingen door. Fouten bij het naleven van de hiervolgende aanwijzingen kunnen elektrische schokken, brand- en/of ernstig ander letsel veroorzaken. Het hiervolgend gebruikte begrip „elektrisch gereedschap“ heeft betrekking op elektrisch gereedschap met netvoeding (met netsnoer) en op elektrisch gereedschap met accuvoeding (zonder netsnoer).

### BEWAAR DEZE INSTRUCTIES GOED.

#### 1) Werkplek

- Houd de plek waar gewerkt wordt schoon en opgeruimd. Door wanorde en onverlichte werkplekken kunnen ongevallen ontstaan.
- Werk met het apparaat niet in explosieve omgevingen waarin brandbare vloeistoffen, gassen of stoffen aanwezig zijn. *Elektrisch gereedschap veroorzaakt vonken die het stof of de dampen kunnen ontsteken.*
- Houd kinderen en andere personen tijdens gebruik van het elektrisch gereedschap op afstand. *Bij afleiding kunt u de controle over het apparaat verliezen.*

#### 2) Elektrische veiligheid

- De stekker van het apparaat moet in het stopcontact passen. De stekker mag op geen enkele manier worden veranderd. Gebruik geen adapterstekkers samen met geaarde apparaten. *Onveranderde stekkers en passende stopcontacten verminderen de kans op een elektrische schok.*
- Vermijd lichaamscontact met geaarde oppervlakken zoals van buizen, verwarmingen, fornuizen en koelkasten. *Er bestaat een verhoogde kans op een elektrische schok wanneer uw lichaam geaard is.*
- Houd het apparaat uit de buurt van regen. *Het binnendringen van water in een elektrisch apparaat verhoogt de kans op een elektrische schok.*
- Gebruik het snoer niet voor andere doeleinden, bijv. om het apparaat te dragen, op te hangen of om de stekker uit het stopcontact te trekken. Houd het snoer uit de buurt van hitte, olie, scherpe randen of bewegende onderdelen van het apparaat. *Beschadigde of verwarde snoeren verhogen de kans op een elektrische schok.*

- **Als u buiten werkt met elektrisch gereedschap, gebruik dan alleen verlengsnoeren die ook voor buiten zijn toegelaten. Gebruik van een voor buiten geschikt verlengsnoer vermindert de kans op een elektrische schok.**

#### 3) Veiligheid van personen

- Wees alert, let goed op wat u doet en gebruik uw gezond verstand bij het werken met elektrisch gereedschap. Gebruik het apparaat niet, als u moe bent of onder invloed staat van drugs, alcohol of medicijnen. *Eén onoplettend moment bij gebruik van het apparaat kan tot ernstig letsel leiden.*
- Draag een persoonlijke beschermuitrusting en altijd een veiligheidsbril. *Het dragen van een persoonlijke beschermuitrusting zoals stofmasker, veiligheidsschoenen met antislipzool, helm of gehoorbescherming, al naargelang de toepassing van het elektrisch gereedschap, vermindert de kans op letsel.*
- Voorkom onbedoeld aanzetten. Overtuig uzelf ervan dat de schakelaar in de stand „UIT“ staat alvorens de stekker in het stopcontact te steken. *Als u bij het dragen van het apparaat de vinger aan de schakelaar hebt of het apparaat ingeschakeld aan het stroomnet aansluit, kan dit tot ongelukken leiden.*
- Verwijder instelgereedschap of sleutels alvorens het apparaat in te schakelen. *Gereedschap of sleutels die zich in een draaiend deel van het apparaat bevinden, kunnen tot letsel leiden.*
- Overschat uzelf niet. Zorg ervoor dat u stevig staat en op elk moment uw evenwicht behoudt. *Daardoor kunt u het apparaat in onverwachte situaties beter controleren.*
- Draag geschikte kleding. Draag geen wijde kleding of sieraden. Houd haren, kleding en handschoenen uit de buurt van bewegende delen. *Losse kleding, sieraden of lang haar kunnen door bewegende delen worden gegrepen.*
- Als stofzuig- en opvanginrichtingen gemonteerd kunnen worden, overtuig uzelf er dan van dat deze aangesloten zijn en juist worden ingezet. *Gebruik van deze inrichtingen vermindert gevaren door stof.*

#### 4) Zorgvuldige omgang met en gebruik van elektrisch gereedschap

- **Belast het apparaat nooit te zwaar. Gebruik voor uw werkzaamheden het daarvoor bestemde elektrische gereedschap.** *Met het juiste elektrische gereedschap werkt u beter en veiliger zolang u binnen de aangegeven capaciteit werkt.*
- **Gebruik geen elektrisch gereedschap waarvan de schakelaar defect is.** *Elektrisch gereedschap dat niet meer in- en uitgeschakeld kan worden, is gevaarlijk en moet gerepareerd worden.*
- **Trek de stekker uit het stopcontact voordat u het apparaat instelt, toebehoren vervangt of het apparaat weglegt.** *Deze voorzorgsmaatregel voorkomt onbedoeld starten van het apparaat.*
- **Bewaars gebruikte elektrisch gereedschap buiten bereik van kinderen. Laat geen personen het apparaat gebruiken die er niet vertrouwd mee zijn of die deze instructie niet hebben gelezen.** *Elektrisch gereedschap is gevaarlijk wanneer het door onervaren personen wordt gebruikt.*
- **Verzorg het apparaat goed. Controleer of bewegende onderdelen correct werken en niet klemmen, of delen gebroken of zo beschadigd zijn dat hierdoor de werking van het apparaat negatief beïnvloed is. Laat beschadigde delen voor gebruik van het apparaat repareren.** *Veel ongelukken worden veroorzaakt door slecht onderhouden elektrisch gereedschap.*
- **Houdt snijgereedschap scherp en schoon.** *Zorgvuldig verzorgd snijgereedschap met scherpe snijranden klemt minder en is gemakkelijker te handelen.*
- **Gebruik elektrisch gereedschap, toebehoren, inzetgereedschap enz. overeenkomstig deze instructies en zo, zoals voor dit speciale type apparaat is voorzien. Houd daarbij rekening met de arbeidsomstandigheden en de uit te voeren taak. Het gebruik van elektrisch gereedschap voor andere dan de bedoelde toepassingen kan tot gevaarlijke situaties leiden.**

#### 5) Service

- **Laat het apparaat alleen door gekwalificeerd personeel en alleen met originele vervangende onderdelen repareren. Daar-**

*mee wordt gewaarborgd dat de veiligheid van het apparaat behouden blijft.*

#### Aanvullende veiligheidsvoorschriften voor bladzuiger met blaasfunctie

- Draag altijd een passende, persoonlijke veiligheidsuitrusting als u het apparaat bedient om letsel aan gezicht, ogen, handen, voeten, hoofd of gehoorschade te vermijden. Draag een veiligheidsbril resp. gezichtsbescherming, hoge laarzen resp. stevig schoeisel, lange broek, werkhandschoenen, veiligheidshelm en gehoorbescherming.
- Schakel het apparaat nooit in als het verkeerd om staat of als het niet in de juiste werkpositie staat.
- Schakel de motor uit en trek de stekker er uit als het apparaat niet wordt gebruikt, zonder toezicht wordt achtergelaten, wordt gereinigd, wordt vervoerd of als de verlengkabel geknikt of beschadigd is.
- Gebruik het apparaat nooit als andere personen, met name kinderen of huisdieren in de nabijheid zijn. Schakel het apparaat uit als personen resp. dieren in de nabijheid komen. Houd tijdens de werkzaamheden met het apparaat een veiligheidsafstand in acht van minstens 5 meter tot personen resp. dieren.
- Richt de blaaspijp nooit op personen of dieren in directe nabijheid. Blaas voorwerpen/vuil nooit in de richting van personen of dieren in directe nabijheid. De gebruiker is verantwoordelijk voor ongevallen of gevaren, die ontstaan tegenover derden of hun eigendommen.
- Bedien het apparaat of de stekker nooit met natte handen en gebruik het apparaat nooit in de regen.
- Gebruik uitsluitend een verlengsnoer die geschikt en toegestaan is voor gebruik buitenshuis. Houd het snoer uit de buurt van hitte, olie en scherpe objecten.
- Let op dat het verlengsnoer dusdanig is beveiligd dat deze tijdens het gebruik niet onvoorzien los kan raken van de stekker van het apparaatsnoer.
- Zorg dat alle luchtinlaatopeningen en de blaaspijp vrij zijn van stof, pluizen, haar en overig materiaal waardoor een vermindering van de luchtstroom kan ontstaan.
- Zorg bij het gebruik van het apparaat dat u uw evenwicht behoudt en stevig staat.
- Gebruik het apparaat niet in gesloten of slecht geventileerde ruimtes of in de nabijheid van

- licht ontvlambare en/of explosiegevoelige stoffen (vloeistoffen, gaspen, stoffen).
- Laat u niet afleiden en concentreert u zich op uw werkzaamheden. Ga verstandig te werk. Werk nooit met het apparaat als u moe of ziek bent of na het gebruik van alcohol of overige drugs of medicijnen.
  - Gebruik het apparaat niet als u uw haar los draagt of sieraden draagt. Bind lang haar bij elkaar en doe loshangende sieraden af.
  - Let op dat de bladzuiger geen brandende of gloeiende materialen als as, sigarettenpeuken enz. opneemt.
  - Probeer nooit om breekbare objecten van glas, kunststof, porselein enz. op te nemen.
  - Gebruik het apparaat niet in opzuigmodus zonder goed aangebrachte opvangzak.
  - Gebruik de bladzuiger niet op paden met kiezelsteentjes of split, niet in de blaas- maar ook niet in de opzuigmodus.
  - Gebruik het apparaat alleen bij helder daglicht of bij voldoende helder kunstlicht.
  - Als het apparaat niet in gebruik is, legt u het op een droge locatie buiten het bereik van kinderen.
  - Koppel het apparaat na gebruik los van de stroomvoorziening en controleer het op schade. Als u ook slechts enige twijfel heeft betreffende de staat van het apparaat, dient u deze te laten controleren door een geautoriseerde werkplaats.
  - Gebruik het apparaat uitsluitend in overeenstemming met de in deze handleiding omschreven instructies.
  - Controleer of alle schroeven goed zijn aangedraaid.
  - Gebruik uitsluitend de aanbevolen reserveonderdelen en accessoires van de fabrikant.
  - Probeer niet het apparaat zelf te repareren of toegang tot de interngelegen onderdelen te verkrijgen. Breng het apparaat hiervoor naar een geautoriseerde werkplaats.
  - Dit apparaat is niet bestemd om te worden bediend door personen met beperkt fysiek, motoriek of geestelijk vermogen of met gebrekkige ervaring en/of kennis.
  - Kinderen moeten onder toezicht staan, zodat ze niet met het apparaat kunnen gaan spelen.
  - Het reinigen en onderhoud mag niet door kinderen worden uitgevoerd.
  - Laat het apparaat nooit gebruiken door kinderen.
  - Zorg dat u vertrouwd bent met de bedieningselementen en het correcte gebruik van het apparaat.
  - Wettelijke bepalingen kunnen de leeftijd van de bediener beperken.
  - Controleer voor gebruik het netsnoer of verlengsnoer op eventuele schade en slijtage. Gebruik het apparaat niet als het snoer is beschadigd of is versleten.
  - Geleid het snoer van achteren weg van het apparaat.
  - Als een snoer tijdens het gebruik wordt beschadigd, dient u onmiddellijk het netsnoer los te koppelen uit de wandcontactdoos. **RAAK DE KABEL PAS AAN ALS DEZE VAN DE STROOMVOORZIENING IS LOSGEKOPPELD**, omdat de beschadigde kabel actieve delen kan geleiden.
  - Gebruik uitsluitend een weersbestendige verlengkabel met een IEC 60320-2-3 overeenkomstige aansluiting.
  - Er mogen uitsluitend verlengkabels worden gebruikt van het type H05W-F, H05RN-F of IEC (60227 IEC 53, 60245 IEC 57).
  - Als u een verlengkabel voor het tuingereedschap gebruikt, neem dan een kabel met de volgende aderdiameter:
    - 1,0mm<sup>2</sup>: maximale lengte 40m
    - 1,5mm<sup>2</sup>: maximale lengte 60m
    - 2,5mm<sup>2</sup>: maximale lengte 100m
  - Opmerking: Als u een verlengkabel gebruikt, moet deze (zoals bij de veiligheidsvoorschriften beschreven) een aarddraad bezitten die via de stekker met de aarddraad van uw elektrische installatie verbonden is.
  - Het apparaat moet met een foutstroom-beveiligings-schakelaar (FI-schakelaar) met een trigger stroom van max. 30 mA worden gebruikt.
  - Netstekers en koppelingen van verlengkabels moeten beveiligd zijn tegen spatwater.
  - Let op dat u stevig staat als u op een schuine helling staat.
  - Gebruik het apparaat uitsluitend in looptempo.
  - Controleer de opvanginrichting voor vreemde voorwerpen op slijtage of schade.
  - Waarschuwing! Raak gevaarlijke, bewegende delen pas aan op het moment dat de stekker volledig is losgekoppeld en de bewegende onderdelen volledig tot stilstand zijn gekomen.
  - Waarschuwing! Gebruik de machine NOOIT bij slechte weersomstandigheden, met name niet bij onweer!

- Waarschuwing! Gebruik de machine nooit met gebrekkige veiligheidsinrichtingen of -afdekkingen of zonder veiligheidsinrichtingen.
- Houd de verlengkabel uit de buurt van gevaarlijke, bewegende onderdelen om schade aan de kabels te vermijden, die kunnen leiden tot het aanraken van functionerende onderdelen.
- Gebruik de machine nooit als u op blote voeten of sandalen loopt. Vermijd het dragen van loszittende kleding of kleding met losse banden of dassen.
- Gebruik de machine in de geadviseerde positie en uitsluitend op een stevig, vlak oppervlak.
- Voer voor het gebruik altijd een visuele inspectie uit om vast te stellen of het hakselmechanisme, de bouten van het hakselmechanisme en andere bevestigingsmiddelen geborgd zijn, dat de behuizing onbeschadigd is en dat de veiligheidsinrichtingen en -afdekkingen beschikbaar zijn. Vervang versleten of beschadigde componenten in sets om de balans te bewaren. Vervang beschadigde of onleesbare teksten.
- Zorg voor het starten van de machine dat de aanvoer leeg is.
- Houd uw gezicht en uw lichaam uit de vulopening.
- Let op dat handen, andere lichaamsonderdelen of kleding niet in de aanvoer, in het uitwerpkanaal of in de nabijgelegen bewegende onderdelen kunnen geraken.
- Sta bij het aanvoeren van materiaal nooit op een hoger vlak dan het grondvlak van de machine.
- Verblijf bij het gebruiken van de machine niet in de uitwerpzone.
- Wees bij het aanvoeren van materiaal in de machine uiterst voorzichtig zodat er geen metalen deeltjes, stenen, flessen, blikjes of andere vreemde voorwerpen worden aangevoerd.
- Let op dat het verwerkte materiaal zich niet in het uitwerpedeelte ophoopt, omdat dit het juist uitvoeren kan hinderen en het materiaal opnieuw kan worden ingevoerd via de vulopening.
- Schakel de machine uit en koppel de stekker los; als de machine verstopt raakt, dient u het obstakel te verwijderen.
- Zorg dat de energiebron verschoond blijft van vreemde obstakels en overige verzamelingen om een beschadiging hieraan of een mogelijke brand te vermijden.
- Kantel de machine niet zolang de energiebron actief is.
- Als de machine voor instandhouding, inspectie, het bewaren of voor het verwisselen van accessoires wordt gestopt, schakelt u de energiebron uit, koppelt u de machine los van de stroomvoorziening en controleert u of alle bewegende onderdelen stilstaan. Laat de machine voor inspecties, instellingen enz. afkoelen. Zorg dat de machine zorgvuldig wordt onderhouden en schoon blijft.
- Laat de machine voor opslag altijd afkoelen.
- Let op dat bij de instandhouding van het hakselmechanisme de energiebron door de vergrendelingsfunctie van de veiligheidsinrichting is uitgeschakeld, en dat het hakselmechanisme nog altijd kan worden bewogen.
- Vervang om wille van veiligheidsredenen versleten of beschadigde onderdelen. Gebruik uitsluitend originele reserveonderdelen en accessoires.
- Probeer nooit de vergrendelingsfunctie van de veiligheidsinrichting te omzeilen.
- Schakel de machine uit voor het plaatsen of verwijderen van de opvangzak.

**Trek de stekker uit het stopcontact en controleer of alle bewegende onderdelen volledig tot stilstand zijn gekomen:**

- voordat u de bladzuiger zonder toezicht achter laat,
- voordat u eventuele blokkeringen verwijdert,
- voordat u het apparaat controleert, reinigt, of eventuele werkzaamheden aan het apparaat gaat uitvoeren.
  - Na het raken van een vreemd voorwerp.
- Voer de volgende stappen uit voordat u de machine opnieuw start en gebruikt:
  - controleer op schade;
  - vervang beschadigde onderdelen of repareer deze;
  - controleer op losse onderdelen en bevestiging.
- Als een vreemd voorwerp of ander afval per ongeluk in de bladzuiger is terechtgekomen, moet u het apparaat direct stilzetten, en gebruikt u het pas weer nadat u hebt gecontroleerd en u zeker weet dat de bladzuiger zich in een veilige bedrijfsstatus bevindt.
- Als de bladzuiger ongewone geluiden maakt of ongewoon begint te trillen, STOPT u het apparaat direct, trekt u de stekker uit de wandcontactdoos. Controleer of alle bewegende onderdelen volledig tot stilstand zijn gekomen en achterhaal de oorzaak. Vervang of repareer



de beschadigde onderdelen. Controleer het apparaat op losse onderdelen en haal deze aan voordat u de machine opnieuw start en gebruikt. Door overmatig trillen kan de bladzui-ger worden beschadigd en kan de gebruiker letsel oplopen.

## Uitpakken

Als gevolg van moderne technieken voor massaproductie is het onwaarschijnlijk dat uw gereedschap defect is of dat er een onderdeel ontbreekt. Als dit toch het geval is dan het gereedschap niet gebruiken totdat de onderdelen zijn vervangen of de storing is verholpen. Doet u dit niet dan kan dit leiden tot ernstig persoonlijk letsel.

## Vorbereitung van de bladzui-ger voor het gebruik



### Waarschuwing!

De bladzui-ger mag pas na volledige montage worden gebruikt of ingeschakeld.

## Montage

### Zuig-/ blaasbuis (Afb. 2 en 3)

Druk op de knop (2.1) en verschuif de blaasbuis (2.2). U kunt de blaasbuis in een bereik tot 300 mm (een vergrendeling is 30 mm) dusdanig instellen dat deze past bij uw lichaamsgrootte.

### Monteren van de afvalverzamelzak (afb. 4 en 5)

Controleer voor de montage van de afvalverzamelzak of u de zuig-/blaaskeuzehendel eenvoudig kunt bedienen en niet door afval van een vorig gebruik wordt geblokkeerd.

**Opbouwen van de verzamelzak:** Draai het frame (4.1) in de juiste behuizingspositie en let erop of de vergrendeling (4.2) in de opname (4.3) vastklikt.

**Demonteren van de verzamelzak:** Druk op de vergrendeling (5.1) om deze te ontgrendelen. Na het ontgrendelen moet de gebruiker het gewicht van de opvangzak zelf dragen.



**Let op:** Schakel de zuigfunctie op de keuzehendel uit en trek eerst de stekker uit de wandcontactdoos.

### Montage van de schouderriem (afb. 6)

De bladzui-ger is voorzien van een schouderriem (6.1), die zich bovenop de bladzui-ger bevindt, zie (6.2). De schouderriem dient ervoor om vermoeidheidsverschijnselen te beperken en het gebruik van de bladzui-ger comfortabeler te maken. Draag de riem nooit diagonaal over de schouder en borst, maar over één schouder. Hierdoor kunt u bij gevaar het apparaat snel van het lichaam verwijderen.

### Voor het starten (afb. 7)

Vorm als trekcontasting van de kabel een lus aan het einde van de verlengkabel en leidt deze door de opening in de kabeltrekcontasting (7.1) en leg deze over de haak. Sluit het apparaat alleen aan op een stroomvoorziening die met een aardlek beveiligingsvoorziening (RCD) met

een triggerstroom van max. 30 mA is beveiligd.

## Bedrijf



**Let op: De bladzui-ger mag uitsluitend worden ingeschakeld met gemonteerde opvangzak!**

### Bladzui-ger starten (afb. 8, 9 en 10)

Controleer voor het starten van de bladzui-ger of de zuig-/blaasbuis juist is gemonteerd.

**Waarschuwing!** Controleer voor het kiezen van de zuig- of blaasfunctie of de keuzehendel eenvoudig te bedienen is en niet door afval van een vorige keer wordt geblokkeerd. Kies met de keuzehendel (8.1) aan de zijkant van het apparaat de zuig- of blaasfunctie en druk op de schakelaar om de bladzui-ger in te schakelen (9.1). Draai de snelheidsbesturing (10.1) van "1" op "Max.", als u meer vermogen wenst.

### Bladzui-ger stoppen (Afb. 11)

Voor het uitschakelen van het apparaat hoeft u alleen de schakelaar los te laten (11.1).

## Bladzui-ger gebruiken

Probeer geen nat afval op te nemen. Laat natte bladeren enz. eerst drogen voordat u de bladzui-ger gebruikt. U kunt de bladzui-ger gebruiken voor het wegblazen van vuil op binnenplaatsen, wegen, opritten, grasvelden, struikjes en afgrenzingen. Daarnaast kunt u met het apparaat bladeren, papier, kleine takjes en houten spaanders opnemen. Als u de bladzui-ger in zuigmodus gebruikt, zal het afval via de zuigbuis in de afvalverzamelzak worden opgezogen. Bij het passeren van de zuigventilator wordt het afval deels verpulverd. Verpulverd organisch afval kan ideaal worden gebruikt als mulch voor planten.

**Waarschuwing!** Harde voorwerpen, bijv. stenen, blikjes, glas enz. beschadigen de zuigventilator.



### Belangrijk

Gebruik de bladzui-ger niet voor het opzuigen van water of zeer nat vuil.

Gebruik de zuigventilator niet zonder gemonteerde afvalverzamelzak.

## Blaasmodus

Controleer het werkbereik voor dat u begint. Verwijder alle voorwerpen of afval die door de bladzui-ger kunnen worden weggeslingerd of bekneld kunnen worden of kunnen vastlopen.

Kies de blaasfunctie met de keuzehendel aan de zijkant van het apparaat en schakel het apparaat in. Ondersteun de bladzui-ger op de wieltjes en beweeg deze naar voren. Richt het mondstuk hierbij op het te verwijderen vuil.

Als alternatief kunt u het mondstuk direct boven de vloer houden en het apparaat van links naar rechts zwingen, terwijl u zich voorwaarts beweegt en het mondstuk op het te verwijderen vuil richt. Blaas het afval tot een grote hoop en neem deze vervolgens op met de zuigfunctie.

## Zuigmodus

Controleer het werkbereik voor dat u begint. Verwijder alle voorwerpen of afval die door de bladzui-ger kunnen

worden weggeslingerd of bekneld kunnen worden of kunnen vastlopen.

Kies de zuigfunctie met de keuzehendel aan de zijkant van het apparaat en schakel het apparaat in. Ondersteun de bladzuiger op de wieltjes en beweeg deze naar voren. Richt het mondstuk hierbij op het op te nemen vuil. Als alternatief kunt u de bladzuiger direct boven de vloer houden en het apparaat van links naar rechts zwingen, terwijl u zich voorwaarts beweegt en het mondstuk op het op te nemen vuil richt. Druk het mondstuk niet in het vuil. Dit leidt tot verstopping van de aanzuigbuis en beperkt het vermogen van het apparaat.

Organische stoffen, zoals bijv. bladeren, bevatten een grote hoeveelheid water. Hierdoor kan dit aan de binnenzijde van de zuigbuis blijven hangen. Laat de organische stoffen eerst enkele dagen drogen zodat ze niet aan de buis blijven hangen.

### Reiniging en opslag

Controleer of alle moeren, bouten en schroeven goed zijn aangedraaid en of alle veiligheidsvoorzieningen juist zijn gemonteerd.

Alle beschadigde en versleten onderdelen moeten worden vervangen, zodat de bladzuiger gebruiksklaar blijft.

Laat nooit materiaal achter in de bladzuiger of afvalverzamelzak. Dit kan gevaarlijk zijn als u de bladzuiger start.

Reinig de bladzuiger na gebruik grondig.

Controleer of de bladzuiger is uitgeschakeld en of de stekker uit het stopcontact is gehaald. Verwijder en leeg de afvalverzamelhouder. Controleer of de zuig-/blaaskeuzehendel eenvoudig kan worden bediend en niet door vuil wordt belemmerd. Borstel het losse vuil om het mondstuk en het binnenste van de zuig-/blaasbuis weg.

Gebruik voor de kunststofonderdelen van de bladzuiger geen enkel reinigingsmiddel.

### Onderhoud aansluiting netsnoer

Het netsnoer mag alleen vervangen worden door de fabrikant.

### Het oplossen van problemen



**Waarschuwing! Haal altijd de stekker uit het stopcontact voordat u begint met werkzaamheden aan de machine.**

- **De machine start niet:** controleer of de schakelaar op "I" staat; controleer of de aardlekschakelaar niet wordt uitgeschakeld en dat er geen zekeringen zijn doorgebrand. Als de machine nog steeds niet start dit laten controleren door een geautoriseerde servicemonteur.
- **De machine zuigt niet:** controleer of de vangzak vol zit. Als dit het geval is deze legen; controleer of de schakelaar op de juiste positie staat, als de machine nog steeds niet werkt dit laten controleren door een geautoriseerde servicemonteur.
- **De machine blaast niet:** controleer of de schakelaar op de juiste positie staat, als de machine nog steeds niet werkt dit laten controleren door een geautoriseerde servicemonteur.

- **De versnipperaar is geblokkeerd:** controleer of er een te groot object vast zit; een stuk hout, karton of iets anders wat tussen zuigmond en versnipperaar vast zit. Als de machine nog steeds vast zit dit laten controleren door een geautoriseerde servicemonteur.
- Als de machine meer als gebruikelijk trilt, deze direct uitschakelen. Laat de machine controleren door een geautoriseerde servicemonteur.

### Verwijdering en milieubescherming

Als het apparaat is verbruikt, moet deze conform de voorschriften worden afgevoerd. Trek het netsnoer los, om misbruik te vermijden. Gooi het apparaat niet bij het huisvuil maar breng deze, om wille van het milieu, naar een inzamelingsstation voor verbruikte elektrische apparatuur. Uw gemeente kan u hiertoe informeren over de juiste adressen en openingstijden. Geef ook verpakkingsmaterialen en versleten accessoireonderdelen af bij de desbetreffende inzamelingsstations.



**Uitsluitend voor EU-landen**

**Gooi het elektrisch gereedschap niet bij het huisvuil!**

Overeenkomstig de Europese richtlijn 2012/19/EG voor oude elektrische- en elektronische apparaten (WEEE) en de omzetting in nationaal recht moeten verbruikte elektrische apparatuur gescheiden worden ingezameld en voor recyclingsdoeleinden worden gebruikt.

Recycling-alternatief voor het retourneren:

De eigenaar van het elektrische apparaat is als alternatief in plaats van het retourneren, verplicht om mee te werken aan een vakkundige recycling als het houderschap dit verplicht. Het oude apparaat kan hiertoe ook worden overgelaten aan een afvalverwerkingsstation die het recyclen overeenkomstig de nationale recyclingsvoorschriften en afvalvoorschriften verwerkt. Uitgesloten hiervan zijn de bij de machine geleverde accessoireonderdelen en hulpmiddelen zonder elektrische bestanddelen.

### Reparatiedienst

Reparaties aan elektrowerktuigen mogen alleen door een elektrovakman uitgevoerd worden. Omschrijft U alstublieft bij de inzending voor een reparatie de door U vastgestelde fouten.

### Reserveonderdelen

Heeft u accessoires of reserveonderdelen nodig, neem dan contact op met onze servicedienst.

Gebruik bij de werkzaamheden met dit apparaat geen accessoires, behalve degene die door ons bedrijf worden aanbevolen. Anders kunnen de bediener of de in de omgeving aanwezige omstanders ernstig letsel oplopen of kan het apparaat worden beschadigd.

Bij het bestellen van reserveonderdelen moeten de volgende gegevens worden vermeld;

- Type machine
- Artikelnummer van de machine

Vangzak # 74200172

# Elektrischer bladzuiger/ -blazer

## Technische gegevens

## IBV 2800 E

Nominale spanning	V~	230-240
Nominale frequentie	Hz	50
Nominaal ingangsvermogen	W	2800
Beveiliging (langzaam)	A	16
Toerental	omv./min	8.000 -14.000
Max. blaassnelheid	km/u	275
Aanzuigvermogen (max. hoeveelheid lucht)	m <sup>3</sup> / min	13
Opvangvolume van de opvangzak	l	45
Gewicht	kg	3,3

 Veiligheidsklasse II/VDE 0700

Het met A beoordeelde geluidsdruk- en geluidsvermogensniveau van het apparaat, gemeten volgens 2000/14/EC:

Geluidsvermogensniveau  $L_{WA}$  98,1dB(A); K=2,07 dB(A)

Emissiewaarde  $L_{pA}$  m.b.t. de werkplek: 86,6 dB(A); K=3 dB(A)

Vibratie  $a_h$  max (EN 50636-2-100) 0,815 m/s<sup>2</sup>; K=1,5 m/s<sup>2</sup>

### Gehoorbescherming dragen s.v.p.!



Het geluidsdrukniveau aan de arbeidsplaats kan 80 dB (A) overschrijden. In dit geval zijn geluidsisolatiemaatregelen voor de bediener noodzakelijk (bijv. dragen van een gehoorbescherming).

# Elektrický vysavač/foukač



ČESKY



<b>Obsah</b>	<b>Strana</b>
Obrázky	1 - 5
Bezpečnostní a mezinárodní symboly	CZ-2-3
Použití podle určení	CZ-3
Bezpečnostní pokyny	CZ-4
• Pracovní oblast	CZ-4
• Elektrická bezpečnost	CZ-4
• Osobní bezpečnost	CZ-4
• Používání a ošetřování elektrického nářadí	CZ-5
• Servis	CZ-5
• Dodatečné bezpečnostní předpisy pro vysavače listí s foukací funkcí	CZ-5
• Vytáhněte zástrčku napájecího kabelu ze zásuvky	CZ-7
Vybalení	CZ-7
Příprava vysavače listí před použitím	CZ-7
• Montáž	CZ-7
• Montáž sběrného vaku na odpad	CZ-7
• Montáž ramenního popruhu	CZ-8
• Před nastartováním	CZ-8
Provoz	CZ-8
• Spuštění vysavače listí	CZ-8
• Zastavení vysavače listí	CZ-8
• Použití vysavače listí	CZ-8
• Režim foukání	CZ-8
• Režim sání	CZ-8
Čištění a skladování	CZ-8
Výměna síťového kabelu	CZ-8
Hledání poruch	CZ-8
Likvidace a ochrana životního prostředí	CZ-9
Opravy	CZ-9
Záruční podmínky	CZ-9
Náhradních dílů	
Technické údaje	CZ-9
ES Prohlášení o shodě	
Služba	

## Bezpečnostní a mezinárodní symboly

V tomto návodu k použití jsou popsány bezpečnostní symboly, jako i mezinárodní symboly a piktogramy, které se mohou nacházet na přístroji. Před použitím tohoto přístroje si musíte přečíst všechna bezpečnostní upozornění. Při použití tohoto foukacího a sacího přístroje nikoliv podle uvedených pokynů, může dojít k poranění ohněm, k zasažení elektrickým proudem, k pořezání, nebo k věcným škodám.

**Tento návod k použití si dobře uložte !**

SYMBOL	VÝZNAM
	<ul style="list-style-type: none"> <li>• <b>SYMBOL VÝSTRAHY</b> Označuje nebezpečí, výstražná upozornění, nebo důvod ke zvláštní opatření. Může být použitý společně s jinými symboly nebo piktogramy.</li> </ul>
	<ul style="list-style-type: none"> <li>• <b>PŘI OPRAVĚ – VYTÁHNĚTE SÍTOVÝ PŘÍVOD ZE ZÁSUVKY!</b> Při poškození kabelu okamžitě vytáhněte vidlici ze zásuvky a kabel vyměňte!</li> </ul>
	<ul style="list-style-type: none"> <li>• <b>POUŽITÍ A SKLADOVÁNÍ</b> Nepoužívejte přístroj při vlhkém počasí a skladujte jej vždy v suchých místnostech.</li> </ul>
 	<ul style="list-style-type: none"> <li>• <b>NOSTE OCHRANU OČÍ A SLUCHU</b> <b>Výstraha:</b> Odhozené předměty mohou způsobit těžká zranění očí, nadměrný hluk může vést ke ztrátě sluchu. Proto při provozu tohoto přístroje noste ochranu očí a sluchu.</li> </ul>
	<ul style="list-style-type: none"> <li>• <b>DODRŽUJTE Odstup OD OKOLOSTOJÍCÍCH OSOB</b> <b>Výstraha:</b> Dbejte na to, aby se do vzdálenosti 5 m okolo pracovní oblasti nikdo nezdržoval. To platí obzvláště pro děti a zvířata.</li> </ul>
	<ul style="list-style-type: none"> <li>• <b>PŘEČTĚTE SI NÁVOD K POUŽITÍ</b> Nebudete-li dodržovat upozornění k obsluze a bezpečnostní upozornění uvedená v návodu k použití, může dojít k těžkým úrazům. Před uvedením přístroje do provozu si přečtete návod k použití.</li> </ul>
 	<ul style="list-style-type: none"> <li>• <b>ROTUJÍCÍ LOPATKOVÁ KOLA !</b> U běžícího přístroje nevkládejte do otvorů ruce a nohy.</li> <li>• <b>NEBEZPEČNÝ ZÁCHYTNÝ OTVOR</b> Do tohoto otvoru nevkládejte u běžícího přístroje ruce a nohy .</li> </ul>
	<ul style="list-style-type: none"> <li>• <b>POZOR OCHRANA ŽIVOTNÍHO PROSTŘEDÍ !</b> Tento přístroj se nesmí likvidovat společně s domovním/komunálním odpadem. Vysloužilý přístroj je zapotřebí odevzdat ve sběrně, zabývající se ekologickou likvidací.</li> </ul>

SYMBOL	VÝZNAM
	Třída ochrany II
	Potvrzuje shodu elektrického nářadí se směrnicemi Evropských společenství.
	Zaručená hladina akustického výkonu LWA 100 dB(A)

### Použití podle určení

Vysavač listí je určený výlučně k použití v následujících případech:

1. Jako vysavač listí slouží k vysávání suchého listí.
2. Jako fukar slouží k soustředění listí do hromádek nebo k jeho vyfoukání z těžko přístupných míst (např. pod motorovými vozidly).

V sacím režimu pracuje přístroj kromě toho jako rozmělnovač, čímž se objem listí zmenšuje v poměru okolo 10:1 a zabírá tak ve sběrném pytli méně místa a sesbíraný materiál je tak současně upravován k případnému kompostování.

Jakýkoliv druh použití, který se odchyluje od pokynů v tomto návodu k použití, může způsobit poškození stroje nebo mít za následek vážné ohrožení uživatele.

K zachování Vašeho nároku na záruku a také v zájmu bezpečnosti produktu prosíme, abyste bezpodmínečně postupovali podle bezpečnostních pokynů.

### Zbytková nebezpečí

I při používání nástroje v souladu s určením vždy zůstává určité riziko, které nelze vyloučit. V souvislosti s konstrukcí a provedením elektrického přístroje se mohou vyskytnout následující nebezpečí:

1. Poškození plic, pokud se nenosí žádná vhodná ochranná maska proti prachu.
2. Poškození sluchu, pokud se nenosí žádná vhodná ochrana sluchu.
3. Poškození zdraví, které je následkem vibrací na ruce a paže, pokud se přístroj používá delší dobu nebo není řádně veden a udržován.

## Bezpečnostní pokyny



**POZOR!** Pročtete si všechny pokyny a návody a zajistíte, aby jste všemu porozuměli. Nedodržení následujících pokynů a návodů může mít za následek elektrický úder, požár a / nebo vážné zranění. V následujícím textu užívané označení „elektrické nářadí“ platí pro Vámi získané elektrické nářadí poháněné ze sítě (připojené přes kabel) resp. poháněné akumulátorem (bez-kabelové).

**Tyto pokyny a návody si dobře uschovejte.**

**Pozor:** Ochrana proti hluku ! Dodržujte při uvedení do provozu regionální předpisy.

### Pracovní oblast

- **Udržujte pracovní oblast čistou a dbejte na dostatečné osvětlení.** Nepořádek a zlé osvětlení pracovních oblastí podporují vznik úrazů.
- **Elektrické nářadí nikdy nepoužívejte v prostředí s nebezpečím výbuchu jako například v blízkosti lehce zápalných kapalin, plynů nebo prachu.** Elektrické nářadí vytváří jiskry, které mohou prach a páry zapálit.
- **Držte děti a neúčastné osoby v bezpečné vzdálenosti v průběhu práce s elektrickým nářadím.** Při ohlédnutí se můžete nad přístrojem ztratit kontrolu.

### Elektrická bezpečnost

- **Zástrčka elektrického přístroje se musí hodit do příslušné zásuvky.** Zástrčku nesmíte žádným způsobem modifikovat. Nepoužívejte žádné adaptérové zástrčky ve spojení s elektrickým nářadím. Nemodifikované zástrčky a vhodné zásuvky snižují riziko elektrického úderu.
- **Vyhýbejte se tělesnému kontaktu s uzemněnými povrchy jako potrubí, radiátory, kuchyňské sporáky a chladničky.** Pokud je Vaše těle uzemněno, je riziko elektrického úderu vyšší.
- **Elektrické nářadí nikdy nevystavujte dešti nebo mokrému prostředí.** Voda, která vnikne do elektrického nářadí, zvyšuje nebezpečí elektrického úderu.
- **Síťový kabel nepoužívejte na jiné než určené účely.** Nikdy nepoužívejte síťový kabel k nošení nebo tahání elektrického nářadí a zástrčku nikdy nevytahujte ze zásuvky za kabel. Nevystavujte kabel vysokým teplotám, oleji, ostrým hranám nebo pohyblivým dílům.

Poškozené nebo zamotané kabely zvyšují nebezpečí vzniku elektrického úderu.

- **Při práci s elektrickým nářadím venku používejte výlučně k venkovnímu použití vhodné prodlužovací kabely.** Používání prodlužovacího kabelu určeného k venkovnímu použití snižuje nebezpečí vzniku elektrického úderu.

### Osobní bezpečnost

- **Buďte vždy pozorný, koncentrujte se na svou práci a postupujte s rozvahou při práci s elektrickým nářadím.** Elektrické nářadí nepoužívejte, pokud jste unaveni nebo jste pod vlivem drog, alkoholu nebo léků. Při práci s elektrickým nářadím může jediný krátký moment nepozornosti vést k velmi vážným zraněním.
- **Používejte osobní ochranné vybavení. Používejte vždy ochranné brýle.** Používání osobního ochranného vybavení jako protiprachových masek, bezpečnostní obuvi s protismykovou podrážkou, ochranné přilby nebo protihlukových sluchadel (aktuálně podle daných pracovních podmínek) snižuje nebezpečí zranění.
- **Zabraňte neúmyslnému zapnutí přístroje.** Dbejte na to, aby se spínač nacházel v pozici „AUS-VYP“ předtím, jako přístroj zapojíte do sítě. Nošení elektrického nářadí s prstem na spínači ZAP/VYP a připojování zapnutých elektrických přístrojů do sítě zvyšuje riziko úrazů.
- **Odstraňte všechny nastavovací nástroje resp. šroubováky předtím, jako přístroj zapnete.** Šroubovák nebo jiný nástroj, který se nachází v rotující části přístroje, může způsobit zranění.
- **Nenahýbejte se příliš daleko dopředu.** Dbejte vždy na stabilní postoj. To Vám umožní lepší kontrolu nad přístrojem v neočekávaných situacích.
- **Používejte přiměřené oblečení.** Nenoste žádné volné oblečení a žádné ozdoby. Vlasy, oblečení a rukavice udržujte v bezpečné vzdálenosti od pohyblivých dílů. Volné oblečení, ozdoby nebo dlouhé vlasy se mohou do pohyblivých dílů zachytit.
- **Pokud je možné namontovat přípravky k odsávání nebo zachytávání prachu, zkontrolujte, aby tyto byly řádně připojené a aby se používaly správně.** Používání těchto přípravků snižuje ohrožení prachem.

## Používání a ošetřování elektrického nářadí

- **Přístroj nepřetěžujte. Pro své pracovní úkoly používejte vždy vhodné elektrické nářadí.** Pomocí vhodného elektrického nářadí zvládnete svou práci lepe a bezpečněji v rámci stanoveného výkonového rozsahu.
- **Nepoužívejte elektrické nářadí, pokud se toto nedá zapínat a vypínat prostřednictvím spínače.** Elektrické nářadí, které se nedá zapínat nebo vypínat určeným spínačem je nebezpečné a je zapotřebí ho nechat opravit.
- **Vždy vytáhněte síťovou zástrčku ze sítě předtím, jako budete provádět nastavení, měnit části příslušenství nebo elektrické nářadí odstavujete resp. ukládáte.** Toto preventivní opatření snižuje riziko neúmyslného zapnutí přístroje.
- **Nepoužívané elektrické nářadí skladujte mimo dosahu dětí a nedovolte, aby přístroj používaly osoby, které s přístrojem a předkládanými upozorněními nejsou seznámené.** Elektrické nářadí je nebezpečné, pokud ho používají nezkušené osoby.
- **Udržujte své elektrické nářadí v pořádku.** Dbejte na správné nastavení a upevnění pohyblivých dílů a všeobecně dávejte pozor na prasklé díly a jiné chyby, které by mohly mít vliv na řádný chod elektrického přístroje. V případě chyb nechte přístroj opravit předtím, jako ho budete používat. Mnohé úrazy jsou výsledkem zle udržovaného elektrického nářadí.
- **Používejte elektrické nářadí jakož i všechny díly příslušenství, příslušné nástroje podle příložených návodů a správným způsobem pro daný typ nářadí; vždy přitom respektujte pracovní podmínky a určený druh práce.** Používání elektrického nářadí pro jiné jako určené práce může vést k nebezpečným situacím.

## Servis

- **Své elektrické nářadí nechte opravit pouze kvalifikovanému odbornému personálu a za použití výlučně originálních náhradních dílů.** Tím se zajistí, že zůstane zachována bezpečnost Vašeho přístroje.

## Dodatečné bezpečnostní předpisy pro vysavače listů s foukací funkcí

- Vždy používejte přiměřené ochranní vybavení, pokud pracujete s přístrojem, aby jste zabránili poranění tváře, očí, rukou, nohou, hlavy nebo poškození sluchu. Používejte ochranné brýle

resp. ochranu tváře, vysoké holínky resp. stabilní obuv, dlouho kalhoty, pracovní rukavice a ochranu sluchu.

- Nikdy přístroj nezapínejte, pokud stojí na hlavě nebo pokud se nenachází ve správné pracovní pozici.
- Motor vypněte a vytáhněte síťovou zástrčku, pokud přístroj nepoužíváte, nechávejte ho bez dohledu, když ho čistíte, transportujete nebo je-li prodlužování kabel zamotaný nebo poškozený .
- Nikdy přístroj nepoužívejte, pokud se b jeho blízkosti nacházejí jiné osoby, především děti nebo domácí zvířata. Přístroj vypněte, pokud se osoby nebo zvířata přibližují. Při práci s přístrojem udržujte od ostatních osob resp. zvířat bezpečnostní vzdálenost minimálně 5 metrů.
- Nikdy nesměřujte foukací rouru na okolo stojící osoby nebo zvířata. Nikdy nevyfukujte objekty/ nečistoty směrem na okolo stojící osoby nebo zvířata. Obsluha přístroje je zodpovědná za nehody nebo ohrožení, kterým jsou vystavené třetí osoby nebo jejich majetek.
- Nikdy přístroj ani jeho zástrčku neobsluhujte mokřýma rukama a nikdy přístroj nepoužívejte za deště.
- Používejte výlučně prodlužování kabely, které jsou určené pro použití venku a jsou v tomto směru takto označené. Chraňte prodlužování kabel před vysokými teplotami, oleji a ostrými hranami.
- Dbejte na to, aby prodlužování kabel byl zajištěný tak, aby se za provozu nemohla zástrčka přístrojového kabelu odpojit .
- Udržujte otvory pro vstup vzduchu bez prachu, vláken, chlupů a jiného materiálu, který by mohl redukovat proud vzduchu.
- Při používání přístroje udržujte rovnováhu a dbejte na stabilní postoj.
- Přístroj nepoužívejte v uzavřených nebo špatně větraných prostorách nebo v blízkosti hořlavých a / nebo výbušných látek (kapaliny, plyny, prach).
- Nenechte se při práci rozptylovat a vždy se na svou práci koncentrujte. Nikdy s přístrojem nepracujte, budete-li unaveni nebo nemocni nebo pokud budete pod vlivem alkoholu nebo jiných drog .
- Nepožívejte přístroj, pokud máte dlouhé volně splývající vlasy nebo volně visící ozdoby. Dlouhé vlasy si upevněte a volně visící ozdoby odložte.



- Dbejte na to, aby vysavač listů nenasál hořící nebo doutnající materiály jako popel, cigaretový nedopalek atd.
- Nikdy se nepokoušejte vysávat rozbitné objekty ze skla, plastů, porcelánu atd.
- Přístroj nepoužívejte v sacím režimu bez správně nasazeného sběrného pytle.
- Vysavač listů nepoužívejte na plochách pokrytých šterkem nebo šotolinou, a to ani ve foukacím a ani sacím režimu.
- Přístroj používejte pouze za plného denního světla nebo za dostatečného umělého osvětlení.
- Pokud přístroj nepoužíváte, uložte ho na suchém místě mimo dosah dětí.
- Po použití přístroj odpojte od sítě a zkontrolujte, zda není poškozený. Pokud by jste měli jen minimální pochybnosti o neporušenosti Vašeho přístroje, nechte tento zkontrolovat v autorizované odborné dílně .
- Používejte přístroj pouze v souladu s návody popsanými v předkládané příručce.
- Pravidelně kontrolujte všechny šrouby, zda pevně sedí.
- Používejte pouze výrobcem doporučené náhradní díly a příslušenství.
- Nikdy se nepokoušejte přístroj opravovat sami nebo se dostat k dílům uvnitř přístroje. V případě potřeby dejte přístroj vždy do autorizované odborné dílny.
- Toto zařízení není určeno pro použití osobami (včetně dětí) s omezenými fyzickými, senzoryckými nebo duševními schopnostmi nebo osobami bez zkušeností a znalostí.
- Děti musí zůstat pod dozorem, aby se zajistilo, že si nehrají se zařízením.
- Tento přístroj není vhodný k používání dětmi.
- Uživatel by si měl od prodejce nebo odborníka nechat předvést bezpečné zacházení se sekačkou.
- Zákonná ustanovení mohou omezovat věk obsluhující osoby.
- Před použitím zkontrolujte, zda síťové a prodlužovací kabely nejeví známky poškození a nebo stárnutí. Nikdy nepoužívejte přístroj s poškozenými kabely.
- Kabel orientujte vždy směrem dozadu, od přístroje pryč.
- Pokud dojde k poškození kabelu za provozu, vytáhněte zástrčku ze zásuvky. **NEDOTÝKEJTE SE KABELU DŘÍVE, NEŽ JEJ ODPOJÍTE OD SÍTĚ**, protože poškozené kabely mohou vést ke kontaktu s aktivními díly.
- Používejte pouze prodlužovací kabely izolant odolné proti povětrnostním vlivům se zástrčkou odpovídající IEC 60320-2-3.
- Smějí se používat pouze prodlužovací kabely provedení H05W-F, H05RN-F nebo IEC (60227 IEC 53, 60245 IEC 57).
- Pokud používáte pro provoz zahradního nářadí prodlužovací kabel, smějí se použít pouze kabely s následujícími průřezy vodičů:
  - 1,0mm<sup>2</sup>: maximální délka 40m
  - 1,5mm<sup>2</sup>: maximální délka 60m
  - 2,5mm<sup>2</sup>: maximální délka 100m
- Upozornění: Pokud se použije prodlužovací kabel, musí mít – jak je popsáno v bezpečnostních předpisech – ochranný vodič, který je přes zástrčku spojený s ochranným vodičem Vašeho elektrického rozvodu.
- Vidlice a spojky prodlužovacích kabelů musí být chráněny před odstříkující vodou.
- Při práci na svazích dbejte na stabilní postoj.
- Výstraha! Nedotýkejte se žádných pohyblivých se nebezpečných dílů dřívě, než vytáhněte síťovou zástrčku a než se pohyblivé nebezpečné díly zcela zastaví.
- Výstraha! Nepoužívejte stroj NIKDY za špatných povětrnostních podmínek, zvláště při nebezpečí blesku!
- Výstraha! Nikdy neprovozujte stroj s vadnými ochrannými zařízeními nebo kryty nebo ochranných zařízení.
- Držte prodlužovací kabel mimo dosah pohyblivých nebezpečných dílů, aby se zabránilo poškozením kabelů, která mohou vést ke kontaktu s aktivními díly.
- Neprovozujte stroj naboso nebo v otevřených sandálech. Vyvarujte se nošení volně padnoucího oděvu nebo oděvu s visícími šňůrkami nebo kravatou.
- Provozujte stroj v doporučené poloze a pouze na pevném a rovném povrchu.
- Proveďte před použitím vizuální kontrolu, abyste zjistili, zda jsou řezací mechanismus, čepy řezacího mechanismu a jiné připevňovací prostředky zajištěné, že je opláštění nepoškozené a že jsou přítomna ochranná zařízení a zástíty. Nahrazujte opotřeбенé nebo poškozené součásti v sadách kvůli zachování rovnováhy. Nahradte poškozené nebo nečitelné popisky.
- Ujistěte se před spuštěním stroje, že je přívod prázdný.

- Držte svůj obličej a tělo mimo dosah plnicího otvoru.
- Nepřipusťte, aby se ruce, jiné části těla nebo oděv nacházely v přívodu, ve vyhazovacím kanálu nebo v blízkosti pohybujících se dílů.
- Nestůjte při přivádění materiálu nikdy na vyšší úrovni než je úroveň základny stroje.
- Nezdržujte se při provozu stroje v zóně výhozu.
- Buďte při přivádění materiálu extrémně opatrní, aby nemohlo dojít k zavedení kousků kovu, kamenů, lahví, konzerv nebo jiných cizích předmětů.
- Nepřipusťte, aby se zpracovaný materiál hromadil v zóně výhozu, neboť může zabránit řádnému výhozu a může způsobit opětné zavedení materiálu přes plnicí otvor.
- Je-li stroj ucpaný, vypněte jej a vytáhněte zástrčku předtím, než jej zbavíte nečistot.
- Udržujte zdroj energie prostý nečistot a jiných nakupení, aby se zabránilo jeho poškození nebo možnému požáru.
- Nepřeklápějte stroj, dokud běží zdroj energie.
- Pokud se stroj zastaví kvůli údržbě, opravě, prohlídce, uskladnění nebo výměně příslušenství, vypněte zdroj energie, odpojte stroj od sítě a ujistěte se, že všechny pohyblivé díly dobehly. Nechte stroj před prohlídkami, nastaveními atd. vychladnout. Pečlivě stroj udržujte a zachovejte jej čistý.
- Nechte stroj před uskladněním vždy vychladnout.
- Buďte si při údržbě a opravě řezacího ústrojí vědomi toho, že ačkoliv je zdroj energie na základě blokovací funkce ochranného zařízení vypnutý, řezací ústrojí se stále ještě může pohybovat.
- Z bezpečnostních důvodů nahraďte opotřebené nebo poškozené díly. Používejte pouze originální náhradní díly a příslušenství.
- Nepokoušejte se nikdy obejít blokovací funkci ochranného zařízení.
- Vypněte stroj před připevňováním nebo odstraňováním zachycovacího vaku.

### **Vytáhněte zástrčku ze zásuvky a ujistěte se, že se všechny pohyblivé díly zcela zastavily:**

- než ponecháte vysavač listí bez dohledu,
- než budete odstraňovat možná zablokování,
- než budete přístroj kontrolovat, čistit nebo na něm provádět jakékoliv práce.
- po kontaktu s cizím tělesem. Než stroj znovu

spustíte a budete provozovat, podnikněte následující kroky:

- prohlédněte z hlediska poškození;
- nahraďte nebo opravte poškozené díly;
- zkontrolujte díly, zda nejsou volné, a utáhněte je.
- Vnikne-li nedopatřením do vysavače listí cizí předmět nebo jiný odpad, ihned přístroj zastavte a použijte jej teprve poté, co jej zkontrolujete a ujistíte se, že se nachází bezpečném provozním stavu.
- Vydává-li vysavač listí neobvyklé zvuky nebo začne-li neobvykle vibrovat, ZASTAVTE ihned přístroj, vytáhněte zástrčku ze zásuvky. Ujistěte se, že se všechny pohyblivé díly zcela zastavily, a najděte příčinu. Nahraďte nebo opravte poškozené díly. Než stroj znovu spustíte a budete provozovat, zkontrolujte přístroj, zda nejsou díly volné, a díly utáhněte. Nadměrnými vibracemi se může vysavač listí poškodit a může dojít ke zranění obsluhy.

### **Vybalení**

Díky používání techniky masové produkce je nepravděpodobné, aby Vaše elektrické nářadí bylo chybné nebo aby chyběly nějaké díly. Pokud by jste však přesto zjistili chybu nebo zjistili, že přístroj není kompletní, přístroj nepoužívejte, pokud nebudou příslušné díly nahrazené resp. chyba odstraněná. Nerespektování toho pokynu může mít za následek vážná poranění.

### **Příprava vysavače listí před použitím**



#### **Výstraha!**

Vysavač listí lze používat nebo spustit teprve po úplném smontování.

### **Montáž**

#### **Sací/foukací trubka (obr. 2 a 3)**

Stiskněte tlačítko (2.1) a posuňte foukací trubku (2.2). Foukací trubku můžete nastavovat v rozsahu 300 mm (jedna západka je 30 mm) tak, aby vyhovovala vaší tělesné velikosti.

#### **Montáž sběrného vaku na odpad (obr. 4 a 5)**

Před montáží sběrného vaku na odpad se přesvědčte, že lze volicí páčku sání/foukání lehce ovládat a že není zablokována odpadem z předchozího použití.

**Nasazení sběrného vaku:** Otočte rám (4.1) do správné polohy tělesa a dbejte, aby zajištění (4.2) zaklaplo do uchycení (4.3).

**Sejmutí sběrného vaku:** Stiskněte zajištění (5.1) pro uvolnění. Po uvolnění musí uživatel nést hmotnost zachytyného vaku nést sám.



**Pozor:** Vypněte funkci sání volicí páčkou a vytáhněte nejprve zástrčku ze zásuvky.

## Montáž ramenního popruhu (obr. 6)

Vysavač listí je opatřen ramenním popruhem (6.1), který se nachází na horním konci vysavače listí, viz (6.2). Ramenní popruh má omezit únavu a učinit používání vysavače listí pohodlnějším. Noste jej tak, jak je pro vás pohodlné.

## Před nastartováním (obr. 7)

Připojte prodlužovací kabel do síťové vidlice přístroje a zajistěte jej pomocí závěsu k jeho odlehčení tak (7.1), jako ukazuje obr. 7.

Pro používání venku je potřeba použít proudový chránič s parazitním proudem 30 mA nebo méně.

## Provoz



**Pozor:** Před uvedením přístroje do provozu zajistěte, aby byl nasazený sběrný pytel.

## Spuštění vysavače listí (obr. 8, 9 a 10)

Před spuštěním vysavače listí se přesvědčte, že je sací/foukací trubka správně namontovaná.

**Výstraha!** Před navolením funkce sání nebo foukání se přesvědčte, že lze volicí páčku sání/foukání lehce ovládat a že není zablokována odpadem z předchozího použití. Navolte volicí páčkou (8.1) na boku přístroje buď funkci sání nebo foukání a stiskněte pro spuštění spínač (9.1). Otočte ovládní rychlosti (10.1) z „1“ na „Max.“, potřebujete-li větší výkon.

## Zastavení vysavače listí (obr. 11)

Pro vypnutí vysavače listí musíte pouze uvolnit spínač (11.1).

## Použití vysavače listí

Nepokoušejte se vysávat mokrý odpad. Nechte mokré listí atd. nejprve vyschnout, než použijete vysavač na listí. Vysavač listí můžete použít k odfoukání nečistot z vnitřních dvorů, cest, vjezdů, trávníků, keřů a mezí. Dále můžete přístrojem zachytávat listí, papír, malé větvičky a dřevěné třísky. Používáte-li vysavač listí v režimu sání, nasává se odpad skrz sací trubku do sběrného vaku na odpad. Při průchodu sacím dmychadlem se odpad částečně rozdrťí. Rozdrácený organický odpad lze ideálně použít jako mulč pro rostliny.

**Výstraha!** Tvrdé předměty, např. kameny, plechovky, sklo atd. poškodí sací dmychadlo.



### Důležité

Nepoužívejte vysavač listí k nasávání vody nebo velmi mokrých nečistot.  
Nepoužívejte nikdy sací dmychadlo bez namontovaného sběrného vaku na odpad.

## Režim foukání

Prohlédněte před spuštěním pracovní oblast. Odstraňte předměty nebo odpad, které mohou být vysavačem listí odmrštěny nebo stlačeny nebo se v něm mohou zaplést.

Navolte funkci foukání volicí páčkou na boku přístroje a zapněte přístroj. Opřete vysavač listí o jeho kolečka a pohybujte jím vpřed. Mířte přitom tryskou na odstraňované nečistoty.

Alternativně můžete trysku držet bezprostředně nad zemí a kmitat přístrojem ze strany na stranu, zatímco se pohybujete vpřed a míříte tryskou na odstraňované nečistoty. Nafoukejte odpad na jednu hromadu a následně jej vysajte pomocí funkce sání.

## Režim sání

Prohlédněte před spuštěním pracovní oblast. Odstraňte předměty nebo odpad, které mohou být vysavačem listí odmrštěny nebo stlačeny nebo se v něm mohou zaplést.

Navolte funkci sání volicí páčkou na boku přístroje a zapněte přístroj. Opřete vysavač listí o jeho kolečka a pohybujte jím vpřed. Mířte přitom tryskou na zachytávané nečistoty. Alternativně můžete vysavač listí držet bezprostředně nad zemí a kmitat přístrojem ze strany na stranu, zatímco se pohybujete vpřed a míříte tryskou na zachytávané nečistoty. Netlačte trysku do nečistot. Toto vede k ucpání sací trubky a snižuje výkon přístroje.

Organické látky, např. listí, obsahují velké množství vody. Mohou tak ulpět na vnitřní straně sací trubky. Nechte organické látky několik dnů schnout, aby neulpívaly na trubce.

## Čištění a skladování

Přesvědčte se, že jsou všechny matice, čepy a šrouby pevně utažené a že jsou všechna ochranná zařízení správně namontovaná.

Všechny poškozené a opotřeбенé díly se musí nahradit, aby zůstal vysavač listí provozně bezpečný.

Nenechávejte nikdy materiál ve vysavači listí nebo ve sběrném vaku na odpad. To může být při spuštění vysavače listí nebezpečné.

Po použití vysavač listí důkladně vyčistěte.

Ujistěte se, že je vysavač listí vypnutý a zástrčka je vytažená ze zásuvky. Odstraňte a vyprázdněte sběrnou nádobu na odpad. Přesvědčte se, že lze volicí páčku sání/foukání snadno ovládat a že ji nepřekáží nečistoty. Okartáčujte volně nečistoty okolo dmychadla a uvnitř sací/foukací trubky.

Nepoužívejte na plastové díly vysavače listí žádné čisticí prostředky jakéhokoliv druhu.

Uchovávejte přístroj v suchém prostoru mimo dosah dětí.

## Výměna síťového kabelu

Pokud je zapotřebí vyměnit síťový kabel, musí tak udělat výrobce, pověřenec výrobce nebo autorizovaná odborná dílna, aby byla nadále zaručena elektrická bezpečnost přístroje.

## Hledání poruch



**Pozor!** Před každým zásahem do přístroje je zapotřebí odpojit napájecí kabel od sítě.

- **Přístroj se nedá spustit:** Zkontrolujte, zda je vypínač v pozici „I“; zda není vypínač proudového chráničce resp. pojistka Vašeho proudového obvodu vypnuta. Pokud se přístroj ani po této kontrole nespustí, nechte jej zkontrolovat u autorizovaného servisu.
- **Přístroj nedostatečně vysává:** Zkontrolujte, zda není plný sběrný pytel. Pokud tak tomu je, vyprázdněte.

něte jej; zkontrolujte, zda je páka přepínací klapky ve správné pozici, v jiných případech nechte přístroj zkontrolovat u autorizovaného servisu.

- **Přístroj nefouká:** Zkontrolujte, zda je páka přepínací klapky ve správné pozici, v jiných případech nechte přístroj zkontrolovat u autorizovaného servisu.
- **Rozměňovací lopatkové kolo blokuje:** Zkontrolujte, zda nedošlo k nasátí nějakého většího předmětu; kus dřeva, kartónu nebo něčeho jiného mezi lopatkovým kolem a rozměňovací komorou se v kole může zablokovat. Pokud zůstane lopatkové kolo zablokováno i po této kontrole, proveďte, zda je páka přepínací klapky ve správné pozici, v jiných případech nechte přístroj zkontrolovat u autorizovaného servisu.
- Pokud přístroj vibruje, v žádném případě se nesmí déle používat. Nechte přístroj zkontrolovat u autorizovaného servisu.

## Likvidace a ochrana životního prostředí

Vysloužilou pilu odevzdejte na sběrném místě k odborné likvidaci. Odstráňte přírodní elektrický kabel, aby se zamezilo zneužití pily. Nevyhazujte zařízení do komunálního odpadu, ale v rámci ochrany životního prostředí jej odevzdejte na sběrném místě pro elektrická zařízení. O adresách a otevíracích časech se informujte na obecním úřadě. Na příslušných sběrných místech odevzdejte rovněž balicí materiály a opotřebované díly příslušenství.



**Pouze pro země EU**

**Nevyhazujte elektrické nářadí do komunálního odpadu!**

Podle evropské směrnice 2002/96/ES o odpadních elektrických a elektronických zařízeních (OEEZ) a podle

jejího převedení do národního práva se musí opotřebované elektrické nářadí shromažďovat odděleně a odevzdat k ekologickému zpracování.

Alternativa recyklace k požadavku zpětného zaslání:

Majitel elektrického nářadí je v případě likvidace alternativně místo zpětného zaslání povinen spoluúčastí na odborném zhodnocení. Vysloužilé zařízení lze rovněž odevzdat na sběrném místě, které provede likvidaci ve smyslu národních právních předpisů o recyklaci a nakládání s odpady. Netýká se součástí příslušenství a pomocných prostředků bez elektrických součástí.

## Opravy

Opravy elektrických spotřebičů smí provádět jen elektro-odborníci. Při nároku na záruku, poruchách nebo objednavce náhradních dílů se prosím obraťte osobně nebo telefonicky na.

## Náhradních dílů

Potřebujete-li příslušenství nebo náhradní díly, obraťte se prosím na náš servis.

Nepoužívejte pro práci s tímto přístrojem žádné přidavné součásti kromě těch, které jsou doporučeny naší společností. Jinak může obsluha nebo nezúčastněná osoba nacházející se v blízkosti utrpět vážná zranění nebo se může přístroj poškodit.

Při objednávání náhradních dílů by se měly uvést tyto údaje:

- Typ zařízení
- Katalogové číslo zařízení

Sběrný pytel

# 74200172

# Elektrický vysavač/foukač listí IBV 2800 E

## Technické údaje

imenovitá napětí	V~	230-240
imenovitá frekvence	Hz	50
imenovitý příkon	W	2800
pojistka (pomalá)	A	16
Otáčky naprázdno	ot/min	8.000 - 14.000
max. rychlost proudu vzduchu	km/h	275
Sací výkon (max. množství vzduchu)	m <sup>3</sup> /min	13
objem záchytného pytle	l	45
hmotnost netto	kg	3,3

Ochranná třída: II/VDE 0700

A-měřená hladina akustického tlaku podle 2000/14/EC:

Hladina akustického výkonu  $L_{WA}$  98,1dB(A);  $K=2,07$  dB(A)

Naměřená hladina akustického tlaku  $L_{pA}$  86,6 dB(A);  $K=3$  dB(A)

Hladina vibrací  $a_h$  max. (EN 50636-2-100) 0,815 m/s<sup>2</sup>;  $K=1,5$  m/s<sup>2</sup>



### Noste ochranu sluchu!









Základní informace o hlukosti stroje: hladina akustického tlaku v místě obsluhy může při práci dosáhnout až 80 dB(A). V takovém případě se doporučuje používat osobní ochranné pomůcky na ochranu sluchu (např. chrániče sluchu).



<b>OBSAH</b>	<b>STRANA</b>
Obrázky	1 - 5
BEZPEČNOSTNÉ A MEDZINÁRODNÉ SYMBOLY	SK-2-3
Použitie podľa určenia	SK-3
Všeobecné bezpečnostné pokyny pre elektrické náradie	SK-4
• Pracovní priestor	SK-4
• Elektrická bezpečnosť	SK-4
• Bezpečnosť osôb	SK-4
• Starostlivé zaobchádzanie a používanie elektrických nástrojov	SK-5
• Servis	SK-5
• Dodatočné bezpečnostné predpisy pre vysávač lístia s funkciou fúkania	SK-5
• Zástrčku vytiahnite zo zásuvky pred	SK-7
Vybalenie	SK-8
Príprava vysávača lístia pred použitím	SK-8
• Montáž	SK-8
• Montáž vreca na zber odpadu	SK-8
• Montáž popruhu na plece	SK-8
• Pred štartom	SK-8
Prevádzka	SK-8
• Spustenie vysávača lístia	SK-8
• Zastavenie vysávača lístia	SK-8
• Používanie vysávača lístia	SK-8
• Fúkací režim	SK-8
• Vysávací režim	SK-8
Čistenie a skladovanie	SK-9
Výmena sieťového kábla	SK-9
Hľadanie chýb	SK-9
Opravná služba	SK-9
Likvidácia a ochrana životného prostredia	SK-9
Náhradných dielov	SK-9
Záručné podmienky	
Technické údaje	SK-10
ES Vyhlásenie o zhode	

## BEZPEČNOSTNÉ A MEDZINÁRODNÉ SYMBOLY

V tomto návode na použitie sú popísané bezpečnostné , ako i medzinárodné symboly a piktogramy, ktoré sa môžu nachádzať na prístroji. Pred použitím tohto prístroja si musíte prečítať všetky bezpečnostné upozornenia. Pri použití tohto fúkacieho a sacieho prístroja, nie podľa predpisov, môže dôjsť k poraneniu ohňom, elektrickým úderom, porezaniu, alebo k vecným škodám.

**Tento návod na obsluhu si dobre odložte!**

SYMBOL	VÝZNAM
	<ul style="list-style-type: none"> <li>• <b>SYMBOL VÝSTRAHY</b> Označuje nebezpečenstvo, výstražné upozornenia, alebo dôvod k zvláštnej opatrnosti. Môže byť použitý spoločne s inými symbolmi alebo piktogramami.</li> </ul>
	<ul style="list-style-type: none"> <li>• <b>PRI OPRAVÁCH – ODPOJTE ZÁSTRČKU Z ELEKTRICKEJ SIETE</b> V prípade poškodenia kábla okamžite vytriahnite zástrčku z elektrickej siete a kábel vymeňte!</li> </ul>
	<ul style="list-style-type: none"> <li>• <b>POUŽITIE A SKLADOVANIE</b> Nepoužívajte prístroj pri vlhkom počasí a skladujte ho vždy v suchých miestnostiach.</li> </ul>
	<ul style="list-style-type: none"> <li>• <b>NOSTE OCHRANU OČÍ A SLUCHU</b> <b>VÝSTRAHA:</b> Odhodené predmety môžu zapríčiniť ťažké poranenia očí, nadmerný hluk môže viesť k strate sluchu. Preto vždy počas prevádzky tohto prístroja noste ochranu očí a sluchu.</li> </ul>
	<ul style="list-style-type: none"> <li>• <b>UDRŽUJTE ODSŤUP OD OSTATNÝCH OSÔB</b> <b>VÝSTRAHA:</b> Dbajte na to, aby sa vo vzdialenosti 5 m okolo pracovnej oblasti nikto nezdržoval. To platí obzvlášť pre deti a zvieratá.</li> </ul>
	<ul style="list-style-type: none"> <li>• <b>PREČÍTAJTE SI NÁVOD NA POUŽITIE</b> Ak nebudete dodržiavať upozornenia na správnu obsluhu a bezpečnostné opatrenia uvedené v návode na použitie, môže dôjsť k ťažkým úrazom. Pred uvedením prístroja do prevádzky si prečítajte návod na použitie.</li> </ul>
	<ul style="list-style-type: none"> <li>• <b>NEBEZPEČENSTVO</b> Do blízkosti rotujúcich dielcov alebo pod ne nedávajte ruky. Vždy sa držte v bezpečnej vzdialenosti od vyhadzovacieho otvoru.</li> <li>• <b>Pozor! Rotujúce časti!</b> Prístroj má po vypnutí ešte dobeh zotrvačnosťou. Nebezpečenstvo poranenia!</li> </ul>
	<ul style="list-style-type: none"> <li>• <b>Pozor Ochrana životného prostredia !</b> Tento prístroj sa nesmie likvidovať spoločne s domovým/komunálnym odpadom. Vyslúžilý prístroj je potrebné odovzdať do zberných surovín, v ktorej sa zaoberajú ekologickou likvidáciou.</li> </ul>

SYMBOL	VÝZNAM
	Trieda ochrany II
	Potvrzuje zhodu elektrického nástroja so smernicami Európskeho spoločenstva.
	Zaručovaná hladina zvukového výkonu L <sub>WA</sub> 100 dB(A)

### Použitie podľa určenia

Tento vysávač lístia sa používa výlučne nasledujúcimi dvomi spôsobmi:

1. ako vysávač lístia slúži na vysávanie suchého lístia.
2. ako fukár slúži na zhromažďovanie suchého lístia na hromadu alebo na jeho odstraňovanie z ťažko prístupných miest (napr. spod vozidiel).

V sacom, režime pracuje prístroj ako rezačka, čím sa objem lístia redukuje v pomere cca 10:1 a zaberá tak menej miesta v zbernom vaku a súčasne pripravuje nazbieraný materiál na prípadné kompostovanie.

Každý iný spôsob použitia, ktorý sa odlišuje od pokynov v tomto návode, môže spôsobiť poškodenie stroja a vážne ohroziť obsluhu.

Aby ste si zachovali svoj nárok na záručné plnenie a v záujme bezpečnosti výrobu prosíme, aby ste bezpodmienečne dodržiavali bezpečnostné predpisy.

### Zostatkové riziká

Aj pri použití nástroja v súlade s použitím vždy zostáva určité zostatkové riziko, ktoré sa nedá vylúčiť. Z typu a konštrukcie nástroja je možné odvodiť nasledujúce potencionálne riziká:

1. Poškodenie pľúc, pokiaľ sa nenosí žiadna vhodná ochranná maska proti prachu.
2. Poškodenie sluchu, pokiaľ sa nenosí žiadna vhodná ochrana sluchu.
3. Poškodenie zdravia, ktoré je následkom vibrácie rúk a ramien, pokiaľ sa prístroj bude používať dlhšiu dobu alebo sa nevedie a neudržiže správnym spôsobom.

## VŠEOBECNÉ BEZPEČNOSTNÉ POKYNY PRE ELEKTRICKÉ NÁRADIE

**POZOR!** Prečítajte si všetky pokyny. Nedodržanie nižšie uvedených pokynov môže mať za následok elektrický úder, požiar a / alebo ťažké poranenie. Nižšie používaný pojem „elektrické nástroje“ sa vzťahuje na elektrické nástroje napájané z elektrickej siete (pomocou sieťového kábla) a elektrické nástroje napájané z akumulátorov (bez sieťového kábla).

### TIETO POKYNY SI DOBRE USCHOVAJTE.

#### Pracovní priestor

- a) **Svoj pracovný priestor udržiavajte vždy čistý a upratany.** *Neporiadok a neosvetlené úseky pracovného priestoru môžu mať za následok úrazy.*
- b) **S prístrojom nepracujte v prostredí s nebezpečenstvom výbuchu, v ktorom sa vyskytujú horľavé kvapaliny, plyny alebo prach.** *V elektrických nástrojoch vznikajú iskry, ktoré by takýto prach alebo pary mohli zapáliť.*
- c) **V priebehu používania elektrických nástrojov držte deti a iné osoby v bezpečnej vzdialenosti.** *Pri obzeraní sa môžete stratiť nad prístrojom kontrolu.*

#### Elektrická bezpečnosť

- a) **Zástrčka prístroja sa musí hodiť do danej elektrickej zásuvky.** *Zástrčku prístroja nie je dovolené nijakým spôsobom meniť. Spoločne s prístrojmi, ktoré majú ochranné uzemnenie, nepoužívajte nijaké zástrčkové adaptéry.* *Nepozmenené zástrčky a vhodné zásuvky znižujú nebezpečenstvo elektrického úderu.*
- b) **Zabráňte kontaktu tela s uzemnenými povrchmi ako sú potrubia, vykurovanie, kachle a chladničky.** *Zvýšené riziko elektrického úderu v prípade, že dôjde uzemneniu Vášho tela.*
- c) **Prístroj nevystavujte dažďu.** *Preniknutie vody do elektrického prístroja zvyšuje nebezpečenstvo elektrického úderu.*
- d) **Kábel nepoužívajte na iné účely, než pre ktoré je určený.** *Prístroj za kábel neprenášajte, nevesajte ani nevyťahujte zástrčku zo siete ťahom za kábel. Chráňte kábel pred vysokými teplotami, olejmi, ostrými hranami a pohyblivými*

*dielcami prístroja. Poškodené alebo prekrútené káble zvyšujú nebezpečenstvo elektrického úderu.*

- e) **Pokiaľ s elektrickým prístrojom pracujete vonku, používajte len také predlžovacie káble, ktoré sú schválené pre používanie vonku.** *Používanie predlžovacích káblov, ktoré sú vhodné pre používanie vonku, znižuje nebezpečenstvo elektrického úderu.*
- f) **Pokiaľ sa nedá vyhnúť použitiu elektrického náradia vo vlhkom prostredí, používajte ochranný spínač chybového prúdu.** *Použitie ochranného spínača chybového prúdu znižuje riziko elektrického úderu.*

#### Bezpečnosť osôb

- a) **Buďte sústredení, dávajte pozor na to, čo robíte a k práci s elektrickými prístrojmi pristupujte premyslene.** *Prístroj nepoužívajte, pokiaľ ste unavení alebo pod vplyvom drog, alkoholu alebo liekov. Malý okamžik nepozornosti pri používaní prístroja môže mať za následok vážne poranenia.*
- b) **Používajte osobné ochranné vybavenie a vždy noste ochranné okuliare.** *Používanie osobného ochranného vybavenia ako sú protiprachové masky, pracovná obuv s nešmykl'avou podrážkou, ochranné prilby alebo protihlukové slúchadlá, podľa druhu a použitia elektrického prístroja, znižuje nebezpečenstvo poranenia.*
- c) **Zabráňte náhodnému zapnutiu prístroja.** *Pred odpojením zástrčky zo zásuvky skontrolujte, či je vypínač v polohe „VYP“ (OFF). Pokiaľ prístroj prenášate s prstom na vypínači alebo zapnutý prístroj pripojíte do siete, môžete si spôsobiť zranenie.*
- d) **Pred zapnutím prístroja odstráňte nastavovacie nástroje a alebo skrutkovače.** *Nejaký nástroj a alebo kľúč, ktorý zostane v rotačnej časti prístroja, môže spôsobiť zranenie.*
- e) **Nepracujte sami.** *Dbajte vždy na stabilnú postoj a vždy udržiavajte rovnováhu. Tak budete môcť prístroj v neočakávaných situáciách lepšie kontrolovať.*
- f) **Používajte vhodné oblečenie.** *Nenoste nijaké voľné oblečenie alebo ozdoby.*



**Vlasy, oblečenie a obuv držte v bezpečnej vzdialenosti od pohyblivých dielcov. Voľné oblečenie, ozdoby a alebo dlhé vlasy za môžu zachytiť do pohyblivých dielcov prístroja.**

- g) Pokiaľ je možné namontovať prípravky na odsávanie prachu alebo záchytávacie prípravky, presvedčte sa, či sú tieto pripojené a správne použité. Používaní takýchto prípravkov znižuje ohrozenie prachom.**

#### **Starostlivé zaobchádzanie a používanie elektrických nástrojov**

- a) Nepreťažujte prístroj. Pre svoju prácu používajte k tomu určené elektrické prístroje. S vhodným elektrickým vybavením budete v uvedenom výkonovom rozsahu pracovať lepšie a bezpečnejšie .**
- b) Nepoužívajte nijaké elektrické nástroje, ktoré majú poškodené vypínače. Elektrický prístroj, ktorý sa nedá zapnúť alebo vypnúť, je nebezpečný a musí sa dať opraviť.**
- c) Pred nastavovaním prístroja, výmenou príslušenstva alebo odložením prístroja vždy vytahnite zástrčku zo zásuvky. Týmto opatrením zabránite neúmyselnému zapnutiu prístroja.**
- d) Pokiaľ elektrické nástroje nepoužívate, držte ich mimo dosahu detí. Nenechajte pracovať s prístrojom osoby, ktoré s ním nie sú zoznamené alebo ktoré nečítali tieto pokyny. Elektrické nástroje sú nebezpečné, pokiaľ ich používajú neskúsené osoby.**
- e) Prístroj dôsledne ošetríte. Kontrolujte, či pohyblivé dielce prístroja fungujú bezchybne a či sa nezasekávajú, či niektoré dielce nie sú zlomené alebo poškodené tak, že by mohli mať negatívny vplyv na funkciu prístroja. Pred použitím prístroja nechajte poškodené dielce opraviť. Nejedna nehoda má svoju príčinu v zle udržiavaných elektrických nástrojoch.**
- f) Rezné nástroje udržiavajte ostré a čisté. Dôkladne ošetrované rezné nástroje s ostrými reznými plochami sa menej zasekávajú a dajú sa lepšie viesť.**
- g) Používajte elektrické vybavenie, príslušenstvo, náhradné nástroje atď. v zmysle týchto pokynov a tak, ako je to pre tento špeciálny typ prístroja predpísané.**

**Rešpektujte pritom pracovné podmienky a vykonávaný druh činnosti. Použitie elektrického prístroja pre iné ako určené účely môže viesť ku vzniku nebezpečných situácií.**

#### **Servis**

- a) Prístroj nechajte opravovať iba kvalifikovanému personálu a iba s použitím originálnych náhradných dielcov. Tým bude zaručené, aby zostala zachovaná bezpečnosť prístroja.**

#### **Dodatocné bezpečnostné predpisy pre vysávač lístia s funkciou fúkania**

- Ak prístroj prevádzkujete, noste vždy priradený osobný ochranný výstroj. Zabránite tak poraneniam tváre, očí, rúk, nôh, hlavy alebo poškodeniu sluchu. Noste ochranné okuliare, príp. ochranu tváre, vysoké čizmy, príp. stabilnú obuv, dlhé nohavice, pracovné rukavice, ochrannú prilbu a ochranu sluchu.
- Prístroj nikdy nezapínajte, ak je otočený naopak, alebo ak sa nenachádza v správnej pracovnej polohe.
- Ak sa prístroj nepoužíva, zostáva bez dozoru, čistí sa, prepravuje sa alebo v prípade zachytenia či poškodenia predlžovacieho kábla, vypnite motor a vytahnite sieťovú zástrčku.
- Prístroj nikdy neprevádzkujte, ak sa v blízkosti nachádzajú iné osoby, hlavne deti, alebo domáce zvieratá. Prístroj vypnite, ak sa k nemu približujú osoby, príp. zvieratá. Pri práci s prístrojom udržiavajte bezpečnostný odstup minimálne 5 metrov od iných osôb, príp. zvierat.
- Ofukovací rúru nikdy nesmerujte na osobu ani zvieratá nachádzajúce sa v blízkosti. Predmety/špinu nikdy nefúkajte v smere osôb či zvierat nachádzajúcich sa v blízkosti. Obsluhujúca osoba je zodpovedná za nehody a nebezpečenstvá, ktorým je vystavená tretia osoba alebo jej vlastníctvo.
- Prístroj ani sieťovú zástrčku nikdy neprevádzkujte s mokrymi rukami a prístroj v žiadnom prípade neprevádzkujte za dažďa.
- Pri použití vonku používajte výlučne povolené a príslušne označené predlžovacie káble. Predlžovací kábel chráňte pred teplom, olejom a ostrými hranami.
- Dbajte na to, nech je predlžovací kábel zaistený tak, aby sa počas prevádzky nemohol nedopatrením uvoľniť zo zásuvky kábla prístroja.
- Všetky otvory prívodu vzduchu a ofukovacia

- rúru vyčistite od prachu, priadzi, vlasov a iného materiálu, ktorý by mohol spôsobiť obmedzenie prúdu vzduchu.
- Pri používaní prístroja udržiavajte rovnováhu a stabilný postoj.
  - Prístroj neprevádzkujte v zatvorených, v zle vetraných priestoroch, ani v blízkosti ľahko zápalných a/alebo výbušných látok (tekutiny, plyny, prachy).
  - Nenechajte odvieť svoju pozornosť a vždy sa sústreďte na svoju prácu. Pracujte s rozvahou. S prístrojom nepracujte v prípade únavy, choroby, ani pod vplyvom alkoholu či iných drog.
  - Prístroj neprevádzkujte, ak máte rozpustené dlhé vlasy alebo ak nosíte voľne visiace šperky. Dlhé vlasy zopnite do vrkoča a voľne visiace šperky zložte.
  - Dbajte na to, aby ste vysávačom lístia nevyšávali horiace či tlejúce materiály ako popol, cigaretové ohorky atď.
  - Nikdy sa nepokúšajte vysávať predmety, ktoré sa môžu rozbiť – zo skla, umelej hmoty, porcelánu atď.
  - Ak s prístrojom vysávate, nepoužívajte ho bez pripevneného zberného vreca.
  - Vysávač lístia nepoužívajte na vysávanie plôch s hrubým pieskom ani štrkom a to ani pri prevádzke s funkciou fúkania, ani pri vysávaní.
  - Prístroj používajte iba pri dennom svetle alebo pri dostatočnom umelom osvetlení.
  - Ak prístroj nepoužívate, uskladnite ho na suchom mieste mimo dosahu detí.
  - Prístroj po použití odpojte od elektrickej siete a skontrolujte ho, či nie je poškodený. Ak by ste mali akúkoľvek pochybnosť týkajúcu sa neporušenosti prístroja, nechajte ho prekontrolovať v autorizovanej odbornej dielni.
  - Prístroj používajte výlučne v súlade s návodmi popísanými v tejto príručke.
  - Pravidelne skontrolujte všetky skrutky, či sú správne utiahnuté.
  - Používajte iba náhradné diely a príslušenstvo odporúčené výrobcom.
  - Prístroj neskúšajte opravovať sami a ani si nevytvárajte prístup k dielom nachádzajúcim sa vo vnútri. Prístroj dajte skontrolovať do autorizovanej odbornej dielne.
  - Tento prístroj nie je určený pre používanie osobami s obmedzenými fyzickými, zmyslovými alebo duševnými schopnosťami, ani osobami s chýbajúcimi skúsenosťami a/alebo nedostatočnými vedomosťami.
  - Mali by ste dávať pozor na to, aby sa s prístrojom nehrali deti.
  - Deti nesmú vykonávať čistenie a údržbu.
  - Nikdy nenechajte používať prístroj deti.
  - Oboznámte sa s ovládacími prvkami a správnym použitím prístroja.
  - Miestne predpisy môžu ohraničovať vek obsluhujúcej osoby.
  - Pred použitím skontrolujte príznaky poškodení a starnutia elektrického a predlžovacieho kábla. Ak je kábel poškodený alebo opotrebovaný, prístroj nepoužívajte.
  - Kábel vedte vždy smerom dozadu od prístroja.
  - Ak sa kábel počas použitia poškodí, sieťový kábel ihneď vytriahnite zo zásuvky. KÁBLOV SA NEDOTÝKAJTE SKŔŔ, AKO ICH ODPOJÍTE OD ELEKTRICKEJ SIETE, pretože poškodené káble môžu viesť ku kontaktu s aktívnymi dielmi.
  - Používajte iba predlžovacie káble odolné proti poveternostným vplyvom s príslušnou vidlicou IEC 60320-2-3.
  - Smú sa používať iba predlžovacie káble typu H05W-F, H05RN-F alebo IEC (60227 IEC 53, 60245 IEC 57).
  - Ak budete pri práci s týmto záhradníckym náradím musieť používať predlžovaciu šnúru, smie sa používať iba predlžovacia šnúra s nasledujúcimi prierezmi vodičov:
    - 1,0mm<sup>2</sup>: maximálna dĺžka 40m
    - 1,5mm<sup>2</sup>: maximálna dĺžka 60m
    - 2,5mm<sup>2</sup>: maximálna dĺžka 100m
  - Upozornenie: Ak používate pri práci predlžovaciu šnúru, musí byť táto vybavená – ako je to popísané v Bezpečnostných predpisoch – ochranným vodičom, ktorý je prostredníctvom zástrčky prepojený s ochranným vodičom Vášho elektrického zariadenia.
  - Zástrčka a spojky predlžovacích káblov musia byť chránené pred striekajúcou vodou.
  - Na šikmých plochách dbajte vždy na dobrý postoj.
  - Prístroj vedte len v rýchlosti chôdze.
  - Skontrolujte opotrebovanie a zostarnutie zachytávacieho zariadenia cudzích telies.
  - Výstraha! Pohyblivých nebezpečných dielov sa pred vyťahnutím vidlice a úplným zastavením pohyblivých nebezpečných dielov nedotýkajte.
  - Výstraha! Zariadenia NIKDY nepoužívajte za zhoršených poveternostných podmienok, predovšetkým pri nebezpečnosti zásahu bleskom!

- Výstraha! Zariadenia nikdy neprevádzkujte s chybnými ochrannými zariadeniami alebo krytmi ani bez ochranných zariadení.
- Predlžovacie káble udržiavajte v dostatočnej vzdialenosti od pohyblivých nebezpečných dielov s cieľom zabránenia poškodeniam na kábloch, ktoré môžu viesť ku kontaktu s aktívnymi dielmi.
- Zariadenie nikdy neprevádzkujte, ak ste naboso alebo máte obuté otvorené sandále. Vyhýbajte sa noseniu voľného odevu alebo odevu s visiacimi šnúrkami alebo kravatou.
- Zariadenie prevádzkujte v odporúčanej polohe a iba na pevnom, rovnom povrchu.
- Pred použitím vždy vykonajte vizuálnu kontrolu pre zistenie, či sú drvič, čap drviča a iné upevňovacie prostriedky zaistené, či je teleso nepoškodené a či sú prítomné ochranné zariadenia a clony. Opotrebované alebo poškodené komponenty vymieňajte po súpravách pre zaručenie rovnovážneho stavu. Poškodené alebo nečitateľné popisky vymeňte.
- Pred spustením zariadenia sa uistite, či je prívod prázdny.
- Tvár a telo držte v dostatočnej vzdialenosti od plniaceho otvoru.
- Dávajte pozor na to, aby sa ruky, iné časti tela alebo odev nenachádzali v oblasti privádzania, vo vyhadzovacom kanáli ani v blízkosti pohyblivých dielov.
- Pri privádzaní materiálu nikdy nestojte na úrovni vyššej, ako je úroveň základnej plochy zariadenia.
- Pri prevádzke zariadenia sa nezdržiavajte v oblasti vyhadzovania.
- Pri privádzaní materiálu do zariadenia buďte extrémne opatrní, aby sa doň nedostali žiadne kovové časti, kamene, fľaše, objímky alebo iné cudzie predmety.
- Nepripustite, aby sa spracovaný materiál hromadil v zóne vyhadzovania, pretože by to mohlo brániť poriadnemu vyhadzovaniu, čo by mohlo viesť k opätovnému privádzaniu materiálu cez plniaci otvor.
- Pred očistením upchatého zariadenia toto vypnite a vyťahnite sieťovú zástrčku.
- Zdroj energie udržiavajte čistý od špiny a iných nánosov, aby sa zabránilo jeho poškodeniu alebo prípadnému ohňu.
- Zariadenie nevysypávajte, pokiaľ beží zdroj energie.
- Ak sa zariadenie z dôvodu opravy, inšpekcie,

skladovania alebo výmeny príslušenstva vypne, vypnite zdroj energie, zariadenie odpojte od siete a uistite sa, že všetky pohyblivé diely sú prázdne. Pred kontrolami, nastaveniami atď. nechajte zariadenie vychladnúť. Údržbu zariadenia vykonávajte dôkladne a udržiavajte ho čisté.

- Zariadenie nechajte pred uskladnením vychladnúť.
- Pri údržbe zariadenia s drvičom si musíte byť vedomí, že napriek vypnutému zdroju energie v dôsledku funkcie zablokovania ochranného zariadenia sa môže zariadenie ešte pohybovať.
- Opotrebované alebo poškodené diely z bezpečnostných dôvodov vymeňte. Používajte iba originálne náhradné diely a príslušenstvo.
- Nikdy sa nepokúšajte obchádzať funkciu blokovania ochranného zariadenia.
- Pred umiestnením alebo odstránením zachytávacieho zásobníka zariadenie vypnite.

### **Zástrčku vyťahnite zo zásuvky a uistite sa, že všetky pohyblivé diely sa úplne zastavili:**

- ponechaním vysávača lístia bez dozoru,
- odstránením možných blokovaní,
- kontrolou, čistením alebo akýmikoľvek prácami vykonávanými na prístroji.
- Po kontakte s cudzím telesom. Predtým ako zariadenie znovu spustíte a budete ho prevádzkovať, vykonajte nasledujúce kroky:
  - skontrolujte prípadné poškodenia;
  - poškodené diely vymeňte alebo opravte;
  - skontrolujte a prípadne utiahnite uvoľnené diely.
- Ak sa nedopatrením do vysávača lístia dostalo cudzie teleso alebo iný odpad, prístroj ihneď zastavte a použite ho až po jeho kontrole a keď sa uistíte, že sa celý vysávač lístia nachádza v bezpečnom prevádzkovom stave.
- Ak vysávač lístia vydáva neobvyklé zvuky alebo začína neobvykle vibrovať, zariadenie okamžite ZASTAVTE a zástrčku vyťahnite zo zásuvky. Uistite sa, že všetky pohyblivé diely sa úplne zastavili a vyhľadajte príčinu. Poškodené diely vymeňte alebo opravte. Zariadenie skontrolujte na uvoľnené diely a tieto pred opätovným spustením zariadenia a následným prevádzkovaním utiahnite. Pôsobením nadmerných vibrácií sa môže poškodiť vysávač lístia a zraniť obsluhujúca osoba.

## Vybalenie

Použitím moderných techník hromadnej výroby je nepravdepodobné, že je váš elektrický prístroj chybný alebo chýbajú jeho diely. Ak by ste predsa zistili nedostatky alebo to, že je prístroj neúplný, nepoužívajte prístroj dovtedy, kým sa príslušné diely vymenia, príp. kým sa odstráni existujúce chyby. Dôsledkom nedodržania tohto nariadenia môžu byť vážne poranenia.

## Príprava vysávača lístia pred použitím



### Výstraha!

Vysávač lístia sa smie použiť alebo zapnúť až po úplnej montáži.

## Montáž

### Vysávacia/fúkacia trubica (obr. 2 a 3)

Stlačte tlačidlo (2.1) a posuňte fúkaciu trubicu (2.2). Fúkaciu trubicu môžete nastaviť v rozsahu do 300 mm (jedna západka je 30 mm) tak, aby sa hodila k vašej telesnej výške.

### Montáž vreca na zber odpadu (obr. 4 a 5)

Pred montážou vreca na zber odpadu sa uistite o tom, či je možné páku voľby vysávania/fúkania ľahko ovládať a či nie je blokovaná odpadom z predchádzajúceho použitia.

**Montáž zberného vreca:** Rám (4.1) otočte do správnej polohy telesa a dbajte na to, aby sa blokovanie (4.2) zaistilo v uložení (4.3).

**Demontáž zberného vreca:** Stlačte blokovanie (5.1), aby ste ho uvoľnili. Po uvoľnení musí obsluhujúca osoba niesť hmotnosť zberného vreca sama.



**Pozor:** Pákou voľby vypnite vysávaciu funkciu a až následne vytiahnite zástrčku zo zásuvky.

### Montáž popruhu na plece (obr. 6)

Vysávač lístia je vybavený popruhom na plece (6.1), ktorý sa nachádza na hornom konci vysávača na lístie, pozri (6.2). Popruh na plece má redukovať príznaky únavy a zabezpečiť pohodlnejšie používanie vysávača lístia. Pás nikdy nenoste krížom cez plece a hrud', ale iba na jednom pleci, aby ste prístroj mohli v prípade nebezpečenstva rýchlo vzdialiť od tela.

### Pred štartom (obr. 7)

Pripojte pripojovací kábel do sieťovej zástrčky prístroja a zaistite ho pomocou ľahového odľahčenia (7.1) tak, ako ukazuje obr. 7.

Prístroj pripájajte iba k napájaniu elektrickým prúdom, ktoré je chránené ochranným zariadením proti chybnému prúdu (RCD) s vypínacím prúdom s maximálne 30 mA.

## Prevádzka



**Pozor:** Dbajte na to, aby bolo zberné vrece správne nasadené.

## Spustenie vysávača lístia (obr. 8, 9 a 10)

Pred spustením vysávača lístia sa uistite, či je vysávacia trubica/fúkacia trubica správne namontovaná.

**Výstraha!** Pred voľbou vysávacej alebo fúkacej funkcie sa uistite, či je možné páku voľby ľahko ovládať a či nie je blokovaná odpadom z predchádzajúceho použitia. Pákou voľby (8.1) na boku prístroja zvolte buď vysávaciu alebo fúkaciu funkciu a pre zapnutie stlačte spínač (9.1). Riadenie rýchlosti (10.1) otočte z „1“ na „Max.“, ak potrebujete väčší výkon.

## Zastavenie vysávača lístia (obr. 11)

Pre vypnutie prístroja musíte iba pustiť spínač (11.1).

## Používanie vysávača lístia

Nepokúšajte sa vysávať mokrý odpad. Pred použitím vysávača lístia nechajte mokré lístie atď. vyschnúť. Vysávač lístia môžete použiť na odľukovanie nečistôt z vnútorných dvorov, ciest, príjazdov, trávnikov, živých plotov a medzi. Prístrojom môžete okrem toho vysávať lístie, papier, malé vetvy a drevené triesky. Ak vysávač lístia používate vo vysávacom režime, odpad je prostredníctvom vysávacej trubice nasávaný do vreca na zber odpadu. Pri prechode cez nasávací ventilátor sa odpad čiastočne rozdrví. Rozdrvený organický odpad sa môže ideálne použiť ako mulč pre rastliny.

**Výstraha!** Tvrdé predmety, napr. kamene, plechovice, sklo atď., poškozujú nasávací ventilátor.



### Dôležité

Vysávač lístia nepoužívajte na vysávanie vody ani veľmi mokrých nečistôt.

Nasávací ventilátor nikdy nepoužívajte bez namontovaného vreca na zber odpadu.

## Fúkací režim

Pred spustením skontrolujte pracovnú oblasť. Odstráňte všetky predmety a odpady, ktoré môže vysávač lístia odhodiť alebo stlačiť a ktoré sa v ňom môžu zachytiť.

Pákou voľby na boku prístroja zvolte fúkaciu funkciu a prístroj zapnite. Vysávač lístia podoprite o jeho kolieska a pohybujte ním dopredu. Dýzu prítom nasmerujte na nečistoty, ktoré chcete odstrániť.

Alternatívne môžete dýzu držať bezprostredne nad zemou a prístrojom pohybovať zo strany na stranu, zatiaľ čo sa pohybujete dopredu a dýzu smerujete na nečistoty, ktoré chcete odstrániť. Odpad naľukajte na kopy a následne ho povysávajte vysávacou funkciou.

## Vysávací režim

Pred spustením skontrolujte pracovnú oblasť. Odstráňte všetky predmety a odpady, ktoré môže vysávač lístia odhodiť alebo stlačiť a ktoré sa v ňom môžu zachytiť.

Pákou voľby na boku prístroja zvolte vysávaciu funkciu a prístroj zapnite. Vysávač lístia podoprite o jeho kolieska a pohybujte ním dopredu. Prítom nasmerujte dýzu na nečistoty, ktoré chcete povysávať. Alternatívne môžete vysávač lístia držať bezprostredne nad zemou a

prístrojom pohybovať zo strany na stranu, zatiaľ čo sa pohybujete dopredu a dýzu smerujete na nečistoty, ktoré chcete povysávať. Dýzu netlačte do nečistôt. Vedie to k upchatiu nasávacej trubice a znižuje to výkon prístroja.

Organické látky, ako napr. listie, obsahujú veľké množstvo vody. Vplyvom toho sa môžu zachytiť na vnútornej strane vysávacej trubice. Organické materiály nechajte niekoľko dní schnúť, aby sa nezachytili v trubici.

## Čistenie a skladovanie

Uistite sa, či sú pevne utiahnuté všetky matice, čapy a skrutky a či sú správne namontované všetky ochranné zariadenia.

Všetky poškodené a opotrebované diely sa musia vymeniť, aby ostal vysávač listia prevádzkovo bezpečný. Nikdy nenechávajte materiál vo vysávači listia ani vreci na zber odpadu. Pri štarte vysávača listia to môže byť nebezpečné.

Vysávač listia po použití dôkladne vyčistite.

Uistite sa, či je vysávač listia vypnutý a či je zástrčka vyťahnutá zo zásuvky. Odstráňte a vyprázdnite zbernú nádobu na odpad. Uistite sa, či je možné páku volby vysávania/fúkania ľahko ovládať a či nie je obmedzovaná nečistotami. Vykefujte voľne nečistoty okolo ventilátora a vo vnútri vysávacej/fúkacej trubice.

Na plastové diely vysávača listia nepoužívajte žiadne čistiace prostriedky akéhokoľvek druhu.

Prístroj skladujte v suchej miestnosti mimo dosahu detí.

## Výmena sieťového kábla

V prípade výmeny sieťového kábla sa s cieľom zaručenia elektrickej bezpečnosti prístroja obráťte na výrobcu, osobu poverenú výrobcom alebo na autorizovanú odbornú dielňu.

## Hľadanie chýb



**POZOR! Pred každým zásahom na prístroji je potrebné vyťahnúť sieťovú zástrčku zo zásuvky.**

- **Prístroj neštartuje:** Skontrolujte, či je spínač v polohe „I“; či nie je ochranný spínač prúdového chrániča resp. niektorá poistka prúdového obvodu vypnutá. Pokiaľ prístroj ani po tejto kontrole neštartuje, nechajte si ho skontrolovať v autorizovanom servise.
- **Prístroj nevysáva:** Skontrolujte, či nie je plný zberný vak. Pokiaľ je tomu tak, vak vyprázdňte; Skontrolujte, či je prepínacia páka prepínacej klapky v správnej polohe, v inom prípade nechajte prístroj skontrolovať v autorizovanom servise.
- **Prístroj nefúka:** Skontrolujte, či je prepínacia páka klapky v správnej polohe, v inom prípade nechajte prístroj skontrolovať v autorizovanom servise.
- **Rezacie koleso je zablokované:** Skontrolujte, či nedošlo k nasatiu nejakého veľkého predmetu; napr. zaseknutý kus dreva, kartón alebo pod. medzi lopatkovým kolesom a rezacou komorou. Pokiaľ rezacie koleso zostane zaseknuté, skontrolujte či je páka prepínacej klapky v správnej polohe, v inom prípade

si prístroj nechajte skontrolovať v autorizovanom servise.

- Pokiaľ prístroj vibruje, v žiadnom prípade ho nepoužívajte. Nechajte si prístroj skontrolovať v autorizovanom servise.

## Opravnárenská služba

Opravy elektrického náradia smú vykonávať iba odborní opravári. Prosím, popíšte pri zaslaní do opravy zistené závady.

## Likvidácia a ochrana životného prostredia

Ak prístroj doslúžil, odovzdajte ho odbornú likvidáciu. Rozstrihajte sieťový kábel, aby ste zabránili zneužitiu. Prístroj nelikvidujte spolu s domovým odpadom. V záujme ochrany životného prostredia ho odovzdajte v zbernom stredisku pre elektrické prístroje. Informácie o adrese a otváracích hodinách vám podá kompetentné vedenie obce. V určených zberných strediskách odovzdajte aj obalové materiály a opotrebované časti príslušenstva.



**Plati iba pre krajiny EÚ**

**Elektrické nástroje nehádzte do domového odpadu!**

V súlade s európskou smernicou 2002/96/ES o odpade z elektrických a elektronických zariadení musia byť použité elektrické prístroje zbierané samostatne a odovzdané na ekologickú recykláciu.

Alternatíva recyklácie voči požiadavke spätného zaslania:

Vlastník elektrického prístroja je alternatívne k spätnému zaslaniu zaviazaný spolupracovať pri odbornom zhodnotení v prípade zrieknutia sa vlastníctva. Starý prístroj je možné vrátiť do príslušného strediska, kde sa vykoná likvidácia v zmysle národného zákona o recyklácii a zákona o odpade. Netýka sa to častí príslušenstva starých prístrojov a pomocných prostriedkov bez elektrických súčiastok.

## Náhradných dielov

Ak potrebujete príslušenstvo alebo náhradné diely, obráťte sa na náš servis.

Nepoužívajte na prácu s týmto zariadením žiadne prídavné časti, okrem tých, ktoré odporúča naša firma. V opačnom prípade môže obsluhujúca osoba alebo neúčastnená osoba nachádzajúca sa v blízkosti utrpieť zranenie alebo zariadenie sa môže poškodiť.

Pri objednávaní náhradných dielov uvádzajte nasledujúce údaje:

- typ prístroja,
- výrobné číslo prístroja

Zberný vak # 74200172

## Elektrický vysávač lístia/fúkač lístia

### Technické údaje

### IBV 2800 E

menovité napätie	V~	230-240
menovitá frekvencia	Hz	50
menovitý príkon	W	2800
prúdová poisťka (zotrvačná)	A	16
otáčky voľnobeh	ot/min.	8.000-14.000
max. rýchlosť prúdu vzduchu	km/h	275
Sací výkon (max. množstvo vzduchu)	m <sup>3</sup> / min	13
objem zberného vaku	l	45
hmotnosť bez kábla	kg	3,3

 ochranná trieda II/VDE 0700

A-Meranú hladinu akustického tlaku podľa 2000/14/EC:

nameraná hladina zvukového výkonu  $L_{WA}$  98,1dB(A); K=2,07 dB(A)

Nameraná hladina akustického tlaku  $L_{pA}$  86,6 dB(A); K=3 dB(A)

Max. hladina vibrácií  $a_h$  (EN 50636-2-100) 0,815 m/s<sup>2</sup>; K=1,5 m/s<sup>2</sup>



### Prosím, používajte ochranu sluchu!









Údaje o emisiách hluku podľa zákona o bezpečnosti produktov (ProdSG) resp. EU-smernice o strojoch: Hladina akustického tlaku na pracovisku môže prekročiť 80 dB(A). V tomto prípade sa doporučuje používať pracovné ochranné prostriedky na ochranu sluchu (napr. chrániče sluchu).

**Pozor:** Ochrana proti hluku! Pri spustení do prevádzky dodržujte regionálne predpisy.



<b>SPIS TREŚCI</b>	<b>Strona</b>
Rysunki	1 - 5
Symbole bezpieczeństwa	PL-2-3
Zamierzone użycie	PL-3
Ogólne wskazówki dotyczące bezpieczeństwa dla urządzeń elektrycznych	PL-4
Obszar pracy	PL-4
Bezpieczeństwo elektryczne	PL-4
Bezpieczeństwo osobiste	PL-4
Użycie i obsługa elektronarzędzi	PL-5
Serwis	PL-5
Dodatkowe wskazówki dla odkurzaczy z funkcją dmuchawy	PL-5
Wyciąganie wtyczki z gniazda ściennego	PL-7
Wypakowanie	PL-7
Przygotowanie odkurzacza przed pracą	PL-7
Montaż	PL-7
Montaż worka	PL-8
Montaż paska nośnego	PL-8
Przed uruchomieniem	PL-8
Praca	PL-8
Włączenie odkurzacza	PL-8
Zatrzymanie odkurzacza	PL-8
Użycie odkurzacza do liści	PL-8
Funkcja dmuchawy	PL-8
Funkcja ssania	PL-8
Czyszczenie i składowanie	PL-8
Wymiana przewodu sieciowego	PL-8
Wyszukiwanie usterek	PL-8
Usługi remontowe	PL-9
Usuwanie i ochrona środowiska naturalnego	PL-9
Części zamienne	PL-9
Gwarancja	
Dane techniczne	PL-10
Deklaracja zgodności	
Serwis	

## Symbole bezpieczeństwa

Następujące symbole należy znać przed rozpoczęciem czytania instrukcji obsługi.

Symbole	Znaczenie
	<p><b>Symbol ostrzegawczy</b> Wskazuje niebezpieczeństwo lub powód do szczególnej uwagi. Może być stosowany z innymi piktogramami.</p>
	<p><b>WYŁĄCZYĆ!</b> Wyciągnąć wtyczkę z gniazda sieciowego przed dokonaniem naprawy lub czyszczenia!</p>
	<p><b>OBSŁUGA I SKŁADOWANIE</b> Nie używać podczas deszczu i składować w suchym miejscu.</p>
	<p><b>NOSIĆ UCHRONĘ OCZU I SŁUCHU</b> <b>UWAGA: Uwaga:</b> Odrzucane przedmioty mogą spowodować poważne skaleczenia oczu, głośny hałas może być powodem utraty słuchu. Prosimy nosić przy eksploatacji tego urządzenia okulary ochronne i ochronniki słuchu</p>
	<p><b>Odległość do innych osób</b> <b>Uwaga:</b> Proszę przestrzegać, aby nikt nie przebywał w zasięgu do 5 metrów od miejsca pracy. Ważne szczególnie w przypadku dzieci i zwierząt.</p>
	<p><b>Proszę przeczytać instrukcję obsługi.</b> Jeżeli nie będą Państwo przestrzegać informacji i stosować odpowiednich zabezpieczeń w ramach tej instrukcji, wtedy może dojść do poważnych skaleczeń i obrażeń ciała. Prosimy zaznajomić się z instrukcją obsługi przed włączeniem i eksploatacją urządzenia.</p>
	<p><b>OBRACAJĄCE SIĘ CZĘŚCI!</b> Podczas pracy nie wsadzać rąk i nóg do otworów.</p> <p><b>NIEBEZPIECZNY OTWÓR</b> Podczas pracy nie wsadzać rąk i nóg do otworów.</p>
	<p><b>Uwaga Ochrona środowiska naturalnego!</b> Niniejsze urządzenie nie może być usuwane wraz z odpadami gospodarstwa domowego/opadami pozostałymi. Zużyte urządzenie należy oddać w publicznym miejscu zbiorczym.</p>



Symbole	Znaczenie
	Klasa bezpieczeństwa II
	Znak zgodności CE
	Gwarantowany poziom mocy akustycznej LWA 100 dB(A)

## ZAMIERZONE UŻYCIE

Odkurzacz używać wyłącznie w następujących pracach:

1. Jako odkurzacz służy do usuwania (wciągania) suchych liści
2. Jako dmuchawa służy do przemieszczania suchych liści z miejsc trudno dostępnych.

W funkcji ssania odkurzacz pracuje także jako rozdrabniarka co zmniejsza objętość liści 10-krotnie przez co zajmuje mniej miejsca i może służyć do wyrobu kompostu.

Każde zastosowanie, które odbiega od wyżej wymienionych może spowodować uszkodzenie urządzenia oraz powstanie niebezpieczeństwa dla operatora.

Dla zapewnienia Państwa roszczeń gwarancyjnych należy wykorzystywać odkurzacz zgodnie z jego przeznaczeniem.

### Niebezpieczeństwo resztkowe

Także przy dozwolonym użyciu urządzenie istnieje pewne ryzyko, które nie może zostać wykluczone.

1. Przy powstawaniu pyłu należy stale nosić maskę ochronną.
2. Przy stosowaniu ochrony narządu słuchu zalecane jest zachowanie szczególnej ostrożności oraz orientacji – percepcja sygnałów alarmowych przy wystąpieniu zagrożeń (takich jak okrzyki ostrzegawcze, sygnały alarmowe, itp.) jest wtedy znacznie ograniczona.
3. Dłuższe użytkowanie urządzenia mechanicznego może doprowadzić do spowodowanych przez drgania zakłóceń w funkcjonowaniu układu krążenia w obszarze rąk operatora („niedokrwienie palców rąk”).

## **Ogólne wskazówki dotyczące bezpieczeństwa dla urządzeń elektrycznych**

**Uwaga! Proszę przeczytać wskazówki i zalecenia.** Nieprzestrzeganie zaleceń może spowodować porażenie prądem, pożar lub ciężkie uszkodzenia ciała.

**Proszę przestrzegać wskazówek eksploatacyjnych i wskazówek również w przyszłości.**

Użyte wyrażenie „urządzenie elektryczne” odnosi się do urządzeń zasilanych przewodem sieciowym jak i również do urządzeń zasilanych akumulatorem (bez przewodu sieciowego),

### **Bezpieczeństwo pracy**

- **Miejsce pracy powinno być utrzymane w porządku oraz oświetlone.** *Nieporządek oraz niedostateczne oświetlenie mogą prowadzić do wypadku.*
- **Nie wolno pracować w otoczeniu grożącym eksplozją, w pobliżu palnych płynów, gazów lub pyłów.** *Urządzenie elektryczne wytwarzają iskry, które mogą zapalić pyły lub opary.*
- **Podczas pracy w pobliżu operatora nie mogą się znajdować dzieci lub osoby postronne.** *Podczas pracy ze zmniejszoną uwagą może dojść do utraty kontroli nad urządzeniem.*

### **Bezpieczeństwo elektryczne**

- **Wtyczka urządzenia musi pasować do gniazdka.** Wtyczka nie może być wymieniona. Nie wolno używać wtyczek adaptacyjnych w urządzeniach z przewodem ochronnym. *Oryginalna wtyczka i pasujące gniazdko zasilające zmniejszają ryzyko porażenia elektrycznego.*
- **Unikać kontaktu z uziemionymi powierzchniami jak rury, grzejniki, piece i chłodziarki.** *Istnieje podwyższone ryzyko porażenia elektrycznego, gdy państwa ciało jest uziemione.*
- **Nie dopuszczaj do kontaktu urządzenia z deszczem lub wilgocią.** *Wniknięcie wody do urządzenia podwyższa ryzyko porażenia elektrycznego.*
- **Nie wolno używać przewodu sieciowego do przenoszenia lub przewieszania urządzenia lub wyciągania wtyczki z gniazdka.** *Przewód trzymać z dala od źródeł ciepła, oleju, ostrych krawędzi lub poruszających się części maszyn. Uszkodzony lub zaplątany przewód zwiększa ryzyko porażenia elektrycznego.*

- **Podczas pracy urządzeniem na zewnątrz można używać tylko takiego przedłużacza, który jest przeznaczony do pracy na zewnątrz.** *Użycie odpowiedniego przedłużacza zmniejsza ryzyko porażenia elektrycznego.*
- **W przypadku konieczności pracy w wilgotnym otoczeniu proszę podłączyć urządzenie do obwodu chronionego wyłącznika różnicowoprądowego.** *Użycie wyłącznika różnicowoprądowego zmniejsza ryzyko porażenia elektrycznego.*

### **Bezpieczeństwo osobiste**

- **Proszę zawsze zwracać uwagę na to jak Państwo pracujecie i zastosujcie rozwagę podczas pracy z urządzeniem elektrycznym.** *Nie używajcie urządzenia, gdy jesteście zmęczeni lub pod wpływem alkoholu czy narkotyków. Chwila nieuwagi może prowadzić do skażenia lub zranienia.*
- **Proszę nosić odzież ochronną i zawsze okulary ochronne.** *Noszenie środków ochrony osobistej jak maska przeciwpyłowa, buty antypoślizgowe, kask lub ochronniki słuchu zgodnie z rodzajem urządzenia elektrycznego zmniejsza ryzyko skażeń.*
- **Należy unikać niezamierzonego użycia.** *Należy się upewnić, że urządzenie jest wyłączone zanim podłączy się przewód sieciowy lub akumulator oraz gdy urządzenie jest przenoszone lub składowane. Jeżeli podczas przenoszenia urządzenia palec znajduje się na włączniku lub urządzenie jest podłączone do sieci może dojść do wypadku.*
- **Należy usunąć narzędzia regulacyjne lub klucze z urządzenia zanim uruchomi się urządzenie.** *Narzędzie lub klucz znajdujące się na obracającej się części urządzenia może prowadzić do wypadku.*
- **Należy unikać nienaturalnej pozycji ciała.** *Należy zatroszczyć się o pewne podłoże i utrzymywać ciało w równowadze. Poprzez to można lepiej kontrolować urządzenie w nieoczekiwanych sytuacjach.*
- **Należy nosić właściwą odzież.** *Nie należy nosić szerokich obrac oraz ozdób. Podczas pracy należy trzymać włosy, odzież i rękawice z dala od ruchomych części. Luźne włosy i odzież, ozdoby oraz długie włosy mogą być pochwycone przez ruchome części.*
- **Podczas pracy z wyciągiem pyłu lub zbiornikiem na odpady należy się upewnić, że są**

one prawidłowo podłączone i pracują prawidłowo. Zastosowanie odciągu pyłu zmniejsza ryzyko spowodowane przez pyły.

### Użycie i obsługa elektronarzędzi

- **Nie należy przeciążać urządzenia. Do pracy należy używać przeznaczonego to tego celu narzędzia. Z elektronarzędziem przeznaczonym do konkretnego zadania pracuje się lepiej i pewniej.**
- **Nie wolno używać narzędzia z uszkodzonym włącznikiem. Urządzenie, którego nie można prawidłowo włączyć i wyłączyć jest niebezpieczne i musi zostać naprawione.**
- **Przed wymianą akumulatora, regulacją urządzenia lub mocowaniem części roboczej należy wyciągnąć wtyczkę z gniazdka i/lub odłączyć akumulator. Te środki bezpieczeństwa zapobiegają niezamierzonemu włączeniu urządzenia.**
- **Elektronarzędzia przechowywać poza zasięgiem dzieci. Nie dopuścić to używania urządzenia przez osoby nieznające urządzenia lub te, które nie przeczytały instrukcji obsługi. Elektronarzędzia są niebezpieczne, gdy są obsługiwane przez osoby bez doświadczenia.**
- **O narzędzia należy dbać z należytą starannością. Należy sprawdzać, czy ruchome części pracują bez zarzutu i się nie zacinają, nie są ułamane lub uszkodzone w jakikolwiek sposób mogący zakłócić prawidłowe funkcjonowanie urządzenia. Przed użyciem urządzenia należy naprawić uszkodzone części. Wiele wypadków ma przyczynę w ich niewłaściwej pielęgnacji.**
- **Narzędzia należy utrzymywać czyste i naostrzone. Starannie utrzymane urządzenie tnące z ostrymi ostrzami nie zakleszczają się i można je łatwiej obsługiwać.**
- **Należy używać elektronarzędzi, akcesoriów, przystawek zgodnie z tymi zaleceniami oraz tak, jak jest to opisane w instrukcjach to poszczególnych typów urządzeń. Należy wziąć pod uwagę warunki pracy oraz wykonywaną pracę. Użycie elektronarzędzi do innych celów niż zamierzone użycie może prowadzić do niebezpiecznych sytuacji.**

### Serwis

- **Elektronarzędzie należy powierzać do naprawy jedynie wykwalifikowanym pracownikom i używać wyłącznie oryginalnych**

**części zamiennych. Dzięki temu zostanie zapewnione trwałe bezpieczeństwo urządzenia.**

### Dodatkowe zalecenia bezpieczeństwa dla odkurzaczy z funkcją dmuchawy

- W celu zapobieżenia skaleczeń oczu, twarzy, rąk, nóg, głowy lub uszkodzenia słuchu nosić środki ochrony osobistej. Nosić okulary ochronną lub maskę ochronną, długie stabilne buty, długie spodnie, rękawice i kask.
- Nie włączać urządzenia, gdy nie znajduje się w pozycji roboczej.
- Gdy odkurzacz jest nieużywany, podczas czyszczenia lub transportu odłączyć go od sieci elektrycznej.
- Nie używać odkurzacza, gdy w pobliżu znajdują się dzieci lub zwierzęta. Podczas pracy osoby postronne lub zwierzęta mogą się znajdować w odległości nie mniejszej niż 5 m.
- Nigdy nie kierować odkurzacza w stronę innych osób lub zwierząt. Nie dmuchać odkuraczem w stronę innych osób lub zwierząt. Operator jest odpowiedzialny za wypadki lub niebezpieczeństwa, na które są narażone inne osoby lub majątek.
- Nie obsługiwać odkurzacza mokrymi rękami i nie pracować podczas deszczu
- Podczas pracy urządzeniem na zewnątrz można używać tylko takiego przedłużacza, który jest przeznaczony do pracy na zewnątrz. Użycie odpowiedniego przedłużacza zmniejsza ryzyko porażenia elektrycznego
- Upewnić się żeby przedłużacze nie mógł być przypadkowo odłączony podczas pracy.
- Otwór wlotowy utrzymywać w czystości w celu zapobieżenia utraty wydajności pracy.
- Podczas pracy zwracać uwagę na stabilną postawę.
- Nie używać odkurzacza w zamkniętych lub słabo wentylowanych pomieszczeniach oraz w pobliżu łatwopalnych środków (gazy, ciecze, pyły).
- Podczas pracy zachować koncentrację. Nie pracować, gdy jest się zmęczonym lub chorym oraz pod wpływem alkoholu lub innych środków odurzających.
- Nie należy nosić szerokich obrac oraz ozdób. Podczas pracy należy trzymać włosy, odzież i rękawice z dala od ruchomych części. Luźne włosy i odzież, ozdoby oraz długie włosy mogą być pochwycone przez ruchome części.
- Uważać, aby odkurzacz nie wciągnął palące

lub tłące się przedmioty jak popiół, niedopałki papierosów itp.

- Nie wciągać odkurzaczem łamliwych przedmiotów jak butelki, resztki szkła, ceramiki itp.
- Nie używać odkurzacza w trybie ssania bez nałożonego worka
- Nie używać odkurzacza na powierzchni szuflowej lub posypanej żwirem
- Odkurzacza używać tylko podczas dobrej widoczności.
- Jeżeli odkurzacz nie jest używany przechowywać go w suchym miejscu poza zasięgiem dzieci.
- Po zakończonej pracy sprawdzić stan odkurzacza i ewentualne usterki. W przypadku wątpliwości co do stanu urządzenia sprawdzić je w kwalifikowanym warsztacie.
- Urządzenie używać wyłącznie w sposób opisany w niniejszej instrukcji.
- Regularnie sprawdzać dokręcenie wkrętów.
- Używać wyłącznie oryginalnych części zamiennych.
- Nie próbować naprawiać urządzenie samemu przy pomocy dostępnych części.
- Urządzenie nie jest przeznaczone do obsługi przez osoby o niepełnej sprawności fizycznej lub intelektualnej.
- Czyszczenie i obsługa nie może być dokonywana przez dzieci.
- Dzieci nie mogą obsługiwać urządzenia.
- Przed rozpoczęciem pracy sprawdzić stan przewodu sieciowego i stosowanego przedłużacza. Nigdy nie używać urządzenia, gdy przewody są uszkodzone.
- Przewód sieciowy podczas pracy prowadzić za sobą.
- W przypadku uszkodzenia przewodu natychmiast wyciągnąć wtyczkę w gniazda sieciowego. **NIE DOTYKAĆ KABLA PRZED ODŁĄCZENIEM GO OD SIECI ELEKTRYCZNEJ**, ponieważ uszkodzony kabel może prowadzić do zetknięcia z aktywnymi częściami.
- Stosować wyłącznie kabli przedłużających odpornych na wpływy atmosferyczne, które posiadają złącze wtykowe zgodne z IEC 60320-2-3.
- Stosować można wyłącznie kable przedłużające serii H05W-F, H05RN-F lub IEC (60227 IEC 53, 60245 IEC 57).
- W przypadku, gdy do uruchomienia narzędzia ogrodowego konieczne jest użycie przewodu przedłużającego, należy zastosować prze-

dłużacze z następującymi przekrojami (żyły przewodu:

–1,0mm<sup>2</sup>: maks. długość 40m

–1,5mm<sup>2</sup>: maks. długość 60m

–2,5mm<sup>2</sup>: maks. długość 100m

- Wskazówka: Jeśli stosowany jest przedłużacz, powinien on być – zgodnie z przepisami bezpieczeństwa – uziemiony i podłączony za pomocą wtyczki z przewodem uziemiającym instalacji elektrycznej.
- Wtyczka i gniazdko przedłużacza musi być ochronione przed pryskającą wodą.
- Uważać podczas pracy na pochyłościach.
- Urządzenie prowadzić tylko w tempie chodu.
- Sprawdzać urządzenie na obecność ciał obcych, zużycie materiału.
- Ostrzeżenie! Ruchomych i niebezpiecznych części nie wolno dotykać przed odłączeniem wtyczki sieciowej i przed całkowitym zatrzymaniem tych ruchomych części.
- Ostrzeżenie! Maszyny NIGDY nie stosować w trudnych warunkach pogodowych, zwłaszcza w przypadku zagrożenia piorunowego!
- Ostrzeżenie! Maszyny nigdy nie eksploatować z uszkodzonymi urządzeniami zabezpieczającymi lub osłonami ochronnymi lub bez urządzeń zabezpieczających.
- Kabel przedłużający należy trzymać z dala od ruchomych, niebezpiecznych części, by uniknąć jego uszkodzenia, które może prowadzić do zetknięcia z aktywnymi częściami.
- Maszyny nie eksploatować boso lub w sandałach. Nie zakładać luźnej odzieży lub odzieży z luźno zwisającymi sznurkami lub krawatami.
- Maszynę eksploatować w zalecanej pozycji i tylko na twardym, równym podłożu.
- Przed zastosowaniem zawsze przeprowadzić kontrolę wzrokową, aby stwierdzić, czy zespół rozdrabniający, sworznie zespołu rozdrabniającego oraz inne elementy mocujące są zabezpieczone, czy obudowa nie jest uszkodzona i czy zamontowane są urządzenia zabezpieczające oraz osłony ochronne. Zużyte lub uszkodzone komponenty należy wymieniać w zestawie, aby zachować równowagę. Uszkodzone lub nieczytelne napisy należy wymienić.
- Przed uruchomieniem maszyny należy się upewnić, czy zespół doprowadzający jest pu-  
sty.
- Twarz oraz ciało należy trzymać z dala od otworu załadunkowego.
- Nie dopuścić, aby do zespołu doprowadzają-

cego, do kanału wyrzutowego lub w pobliże ruchomych części nie dostały się ręce, inne części ciała lub elementy odzieży.

- Przy zespole doprowadzającym materiał nigdy nie stać na wyższym poziomie niż podstawa maszyny.
- W trakcie eksploatacji maszyny nie przebywać w strefie wyrzutu.
- W trakcie doprowadzania materiału do maszyny należy postępować nadzwyczaj ostrożnie i uważać, by do maszyny nie dostały się metalowe elementy, kamienie, butelki, puszkki lub inne przedmioty obce.
- Nie dopuścić, aby obrabiany materiał zbierał się w strefie wyrzutu, ponieważ może to uniemożliwić prawidłowe wyrzucanie oraz ponowne wprowadzenie materiału przez otwór załadowniczy.
- W przypadku zapchania maszyny, przed oczyszczeniem jej z brudu należy ją wyłączyć, a następnie odłączyć wtyczkę sieciową.
- Źródło energii należy oczyszczać z wszelkich zabrudzeń lub innych osadów, aby zapobiec jego uszkodzeniu lub uniknąć pojawienia się pożaru.
- Maszyny nie przechylać, gdy uruchomione jest źródło energii.
- W przypadku zatrzymania maszyny w celu przeprowadzenia naprawy, przeglądu, jej przechowania lub wymiany wyposażenia należy wyłączyć źródło energii, maszynę odłączyć od sieci i upewnić się, czy doszło do zatrzymania wszystkich ruchomych części. Przed rozpoczęciem przeglądu, ustawień itp. zaczekać aż maszyna ostygnie. Maszynę poddawać dokładnej konserwacji i utrzymywać w czystości.
- Przed rozpoczęciem przechowywania maszyny czekać aż ostygnie.
- Podczas naprawy zespołu rozdrabniającego należy być świadomym, że pomimo wyłączenia źródła energii ze względu na funkcję blokującą urządzenia zabezpieczającego zespół rozdrabniający może się nadal ruszać.
- Ze względów bezpieczeństwa, zużyte lub uszkodzone elementy należy wymieniać. Używać wyłącznie oryginalnych części zamiennych oraz oryginalnego wyposażenia.
- Nigdy nie obchodzić funkcji blokującej urządzenia zabezpieczającego.
- Przed zakładaniem lub usuwaniem worka zbierającego maszynę należy wyłączyć.

## **Wtyczkę wyjąć z gniazda i upewnić się, czy doszło do całkowitego zatrzymania wszystkich ruchomych części:**

- zanim zostawi się odkurzacz bez nadzoru,
- zanim usunie się ewentualne przedmioty blokujące odkurzacz,
- zanim urządzenie będzie doglądane, czyszczone.
- po zetknięciu z ciałem obcym.  
Podjąć następujące kroki przed ponownym uruchomieniem i eksploatacją maszyny:
  - sprawdzić pod kątem uszkodzeń;
  - wymienić lub naprawić uszkodzone części;
  - sprawdzić pod kątem luźnych części, ewentualnie dokręcić.
- Jeżeli jakieś ciało obce dostanie się do odkurzacza należy go wyłączyć i uruchomić ponownie dopiero po upewnieniu się, że urządzenie znajduje się w stanie umożliwiającym prawidłową pracę.
- Jeżeli podczas pracy odkurzacza do liści pojawiają się nietypowe odgłosy lub wibracje, należy natychmiast ZATRZYMAĆ urządzenie, wyciągnąć wtyczkę z gniazdka. Upewnić się, czy doszło do całkowitego zatrzymania wszystkich ruchomych części, a następnie poszukać przyczyny. Wymienić lub naprawić uszkodzone części. Urządzenie skontrolować pod kątem luźnych części i dokręcić je przed ponownym uruchomieniem maszyny. Zbyt duże wibracje odkurzacza do liści grożą uszkodzeniem urządzenia i stanowią niebezpieczeństwo dla osoby obsługującej.

## **Wypakowanie**

Dzięki zastosowaniu nowoczesnych metod produkcji masowej jest mało prawdopodobne, aby urządzenie było wadliwe lub aby brakowały jakieś części. W przypadku gdyby jednak takie zdarzenie miało miejsce nie należy używać urządzenia, ale czekać aż uszkodzona część zostanie wymieniona lub uzupełniona. Nieprzestrzeganie tej zasady może prowadzić do poważnych uszkodzeń ciała.

## **Przygotowanie odkurzacza do pracy**



### **Uwaga!**

Odkurzacz może być użyty dopiero po kompletnym zmontowaniu.

### **• Montaż**

#### **Rura ssąco-wydmuchowa (Rys. 2 i 3)**

Nacisnąć przycisk (2.1) i wcisnąć rurę (2.2). Rurę można zamocować w zakresie do 300 mm (jeden zatrzask jest co 30 mm) aby dopasować urządzenie do operatora.

### Montaż worka (Rys. 4 i 5)

Przed montażem worka upewnić się, że dźwignia wyboru funkcji odkurzanie/wydmuchiwanie łatwo się przesuwają i nie jest zablokowana.

**Montowane worka:** Przekręcić zatrzask (4.1) we właściwą pozycję i zwrócić uwagę, aby zatrzask (4.2) był umieszczony w szczelinie (4.3).

**Demontaż worka:** Nacisnąć dźwignię(5.1) aż do jej zwolnienia. Po jej odblokowaniu operator musi sam przejąć ciężar worka.



**Uwaga:** Przed przełączaniem funkcji odkurzacza odłączyć urządzenie od prądu.

### Montaż pasa nośnego (Rys. 6)

Odkurzacz jest wyposażony w pasek nośny (6.1), który znajduje się na końcu odkurzacza, patrz (6.2). Pasek nośny redukuje obciążenie operatora oraz ułatwia pracę. Nigdy nie przewieszaj paska ukośnie na korpusie, lecz mieć go na jednym ramieniu – w przypadku niebezpieczeństwa ułatwia to jego oddalenie od ciała.

### Przed uruchomieniem (Rys. 7)

Włożyć przewód zasilający do wtyczki maszyny i zabezpieczyć za pomocą uchwyty odciążającego (7.1), jak przedstawiono na rysunku 7.

Urządzenie podłączyć tylko do obwodu zabezpieczonego wyłącznikiem różnicowoprądowym o prądzie wyłączenia maksymalnie 30 mA.

### Praca



**Uwaga!** Przed uruchomieniem urządzenia upewnić się, czy zamontowany został worek odbiorczy.

### Włączenie odkurzacza (Rys. 8, 9, 10)

Przed uruchomieniem upewnić się, że rura ssąco-wydmuchująca jest prawidłowo zamontowana.

**Uwaga!** Przed wybraniem funkcji ssanie/dmuchać upewnić się, że dźwignia wyboru nie jest zablokowana pozostałościami z poprzedniej pracy. Ustawić dźwignię wyboru (8.1) znajdującą się z boku urządzenia na funkcję ssania lub wydmuchu i wcisnąć włącznik (9.1). Przekręcić regulator prędkości pracy (10.1) z „1” na „Max.” jeżeli jest potrzebna większa moc urządzenia.

### Zatrzymanie urządzenia (rys. 11)

W celu zatrzymania urządzenia wcisnąć przycisk (11.1).

### Użycie odkurzacza do liści

Nie należy wciągać wilgotnych liści. Przed wciągnięciem odkurzaczem mokre liście należy najpierw wysuszyć. Odkurzacz pracujący jako dmuchawa można używać do usuwania nieczystości z placów, dróg, chodników, trawników i krzewów. Odkurzaczem można wciągać liście, papier, małe gałązki i zrębki drewna. Podczas pracy w funkcji odkurzacza odpady są wciągane rurą ssącą i przesuwane do worka. Podczas mijania wirnika odpady są częściowo rozdrabniane. Rozdrobnione odpady organiczne mogą być używane jako nawóz organiczny.

**Uwaga!** Twarde przedmioty jak kamienie, puszki szkło itp. mogą uszkodzić odkurzacz.



### Ważne

Nie używać odkurzacz do wciągania wody lub wilgotnych materiałów. Nigdy nie używać odkurzacz bez zamontowanego worka.

### Funkcja dmuchawy

Przed uruchomieniem sprawdzić obszar pracy. Usunąć przedmioty lub odpadki, które mogą być przez odkurzacz wyrzucone, ściśnięte lub zaplątane.

Dźwignia wyboru funkcji wybrać funkcję dmuchawy i włączyć urządzenie. Oprzeć odkurzacz na kółkach i przesunąć się do przodu. Dyszę kierować w żądaną stronę. Alternatywnie można trzymać dyszę bezpośrednio nad powierzchnią i urządzenie przesunąć w obie strony poruszając się naprzód w celu przesunięcia odpadów w żądane miejsce. Po zebraniu odpadków w jedno miejsce włączyć funkcję odkurzania i zebrać odpadki.

### Funkcja ssania

Przed uruchomieniem sprawdzić obszar pracy. Usunąć przedmioty lub odpadki, które mogą być przez odkurzacz wyrzucone, ściśnięte lub zaplątane.

Dźwignia wyboru funkcji wybrać funkcję dmuchawy i włączyć urządzenie. Oprzeć odkurzacz na kółkach i przesunąć się do przodu. Dyszę kierować na zgromadzone odpadki. Alternatywnie można trzymać dyszę bezpośrednio nad powierzchnią i urządzenie przesunąć w obie strony poruszając się naprzód w celu wciągnięcia odpadków do odkurzacza. Nie wciskać dyszy w odpadki. Może to spowodować zablokowanie się urządzenia i zmniejsza wydajność urządzenia

Środki organiczne jak np. liście zawierają wodę i dlatego mogą się przyczepiać do wewnętrznej strony odkurzacza. Przed uprzątnięciem materiałów organicznych należy pozwolić im przez kilka dni wyschnąć.

### Czyszczenia i składowanie

Należy się upewnić, że wszystkie wkrety, śruby i nity są prawidłowo zamocowane.

Wszystkie niesprawne części muszą być wymienione.

Nie składować odpadów w worku odkurzacza gdyż może to być niebezpieczne przy rozruchu.

Po użyciu dokładnie wyczyścić odkurzacz.

Upewnić się, że odkurzacz jest wyłączony i odłączony od źródła prądu. Odłączyć i opróżnić worek na odpady. Upewnić się, że dźwignia wyboru funkcja daje się łatwo poruszać i nie jest zablokowana pozostałościami. Wyszczotkować resztki z rury ssącej.

Do czyszczenia części z tworzywa sztucznego nie używać jakichkolwiek środków chemicznych.

### Wymiana przewody sieciowego

FW razie konieczności wymiany przewodu sieciowego należy to zlecić wyspecjalizowanemu warsztatowi.

### Szukanie usterek



**Uwaga!** Przed jakimkolwiek zabiegiem odłączyć urządzenie od źródła prądu!

- **Urządzenie nie uruchamia się:** Sprawdzić czy włącznik znajduje się w pozycji „EIN”; włącznik nadmiaroprądowy lub różnicowoprądowy nie są aktywowane. Jeżeli urządzenia nadal nie można uruchomić należy go oddać do autoryzowanego warsztatu.
- **Urządzenie nie wciąga:** Upewnić się, że worek nie jest pełen – w przeciwnym wypadku należy go opróżnić. Sprawdzić, czy dźwignia wyboru funkcji jest w odpowiedniej pozycji. Jeżeli urządzenia nadal nie pracuje prawidłowo należy go oddać do autoryzowanego warsztatu.
- **Urządzenie nie wydmuchuje:** Sprawdzić, czy dźwignia wyboru funkcji znajduje się we właściwej pozycji. Jeżeli urządzenia nadal nie pracuje prawidłowo należy go oddać do autoryzowanego warsztatu.
- **Koło rozdrabniacza jest zablokowane:** Sprawdzić czy nie został zassany duży przedmiot i nie zablokował rozdrabniacza. Jeżeli urządzenia nadal nie pracuje prawidłowo należy go oddać do autoryzowanego warsztatu.
- Jeżeli urządzenie wpada w wibracje nie można nim pracować, ale oddać do autoryzowanego warsztatu.

## Usługi remontowe

Naprawy urządzeń elektrycznych powinny być wykonywane tylko przez specjalistów. W razie pisemnego zgłoszenia konieczności remontu prosimy opisać wykrytą wadę.

## Usuwanie i ochrona środowiska naturalnego

Zużyte urządzenie poddać utylizacji. Odłączyć przewody połączeniowe w celu uniknięcia niepożądanego użycia. Nie wolno wyrzucać urządzenia do odpadów domowych. W celu ochrony środowiska urządzenie dostarczyć do punktu zbiórki elektrośmieci. Lokalne władze dysponują adresami i godzinami pracy wyspecjalizowanych w tym zakresie podmiotów. Opakowanie oraz zużyte akcesoria również podlegają recyklingowi.



**Nie wolno wyrzucać elektrośmieci do odpadów domowych.**

Zgodnie z Dyrektywą Europejską 2012/19/EC dotyczącą zużytych urządzeń elektrycznych z elektronicznymi zużyte urządzenia elektryczne muszą być gromadzone oddzielnie w celu ponownego wykorzystania zgodnie z wymogami ochrony środowiska.

Recykling jest alternatywą dla ponownego użycia. W takim przypadku właściciel jest zobowiązany do właściwej utylizacji. Urządzenie musi zostać dostarczone do przedsiębiorstwa, które dokona utylizacji zgodnie z programem ochrony środowiska i utylizacji odpadów.

## Części zamienne

Należy stosować wyłącznie oryginalne części zamienne. Części zamienne o nieodpowiedniej jakości mogą uszkodzić urządzenie lub stanowić zagrożenie bezpieczeństwa użytkownika.

Worek na odpady # 74200172

## Odkurzacz do liści z funkcją dmuchawy IBV 2800 E

### Dane techniczne

Zakres napięcia	V~	230-240
Częstotliwość	Hz	50
Moc pobierana	W	2800
Zabezpieczenie obwodu	A	16
Prędkość obrotowa	U/min.	8.000-14.000
Max. prędkość wydmuchu	km/h	275
moc zasysania (maks. wydatek powietrza)	m <sup>3</sup> / min	13
Pojemność worka	l	45
Masa bez przewodu	kg	3,3

Klasa ochrony II/VDE 0700

Wartość ciśnienie akustycznego i mocy akustycznej zmierzonej wg 2000/14/EC wynosi:

zmierzony poziom mocy akustycznej L<sub>WA</sub> 98,1dB(A); K=2,07 dB(A)

Ciśnienie akustyczne L<sub>pA</sub> 86,6 dB(A); K=3 dB(A)

Wibracje a<sub>h</sub> max. (EN 50636-2-100) 0,815 m/s<sup>2</sup>; K=1,5 m/s<sup>2</sup>



### Nosić ochronniki słuchu!

Dane odnośnie emisji hałasu wg ustawy o bezpieczeństwie produktu (ProdSG) względnie UE-dyrektywy maszynowej: Wielkość mocy akustycznej na stanowisku pracy może przekraczać 80 dB (A). W takim wypadku są wymagane osobiste środki ochrony przed hałasem (np. noszenie ochronników słuchu)

**Uwaga:** Należy przestrzegać lokalnych przepisów odnośnie emisji hałasu

# Električni sesalnik/puhalnik listja

<b>Kazalo</b>	<b>Stran</b>
Slika	1 - 5
Varnostni in mednarodni simboli	SI-2-3
Uporaba v skladu z določili	SI-3
Varnostna navodila	SI-4
<ul style="list-style-type: none"> <li>• Delovno območje</li> <li>• Varovanje pred električnim udarom</li> <li>• Osebna varnost</li> <li>• Uporaba in vzdrževanje električnih orodij</li> <li>• Servis</li> <li>• Dodatna varnostna navodila za sesalnik listja s funkcijo pihanja</li> <li>• Vtič morate odklopiti iz vtičnice</li> </ul>	SI-4 SI-4 SI-4 SI-4 SI-5 SI-5 SI-7
Odstranjevanje aparata iz embalaže	SI-7
Priprava sesalnika listja pred uporabo	SI-7
<ul style="list-style-type: none"> <li>• Montaža</li> <li>• Namestitve vrečke za zbiranje odpadkov</li> <li>• Montaža ramenskega pasu</li> <li>• Pred zagonom</li> </ul>	SI-7 SI-7 SI-7 SI-7
Uporaba	SI-7
<ul style="list-style-type: none"> <li>• Zagon sesalnika listja</li> <li>• Zaustavitev sesalnika listja</li> <li>• Uporaba sesalnika listja</li> <li>• Način ventilatorja</li> <li>• Način sesanja</li> </ul>	SI-7 SI-7 SI-7 SI-8 SI-8
Čiščenje in shranjevanje	SI-8
Menjava električnega kabla	SI-8
Odpravljanje napak	SI-8
Servisno popravilo	SI-8
Odstranjevanje in varovanje okolja	SI-8
Servisno popravilo	SI-8
Nadomestni deli	SI-9
Garancijski pogoji	
Tehnični podatki	SI-10
ES Izjava o skladnosti	
Servis	





## Varnostni in mednarodni simboli

V navodilih za uporabo so opisani varnostni in mednarodni simboli ter piktogrami, ki so lahko nameščeni na aparatu. Pred uporabo aparata obvezno preberite vsa varnostna navodila. Zaradi napačne uporabe aparata za sesanje in pihanje listja lahko pride do požara, električnega udara, vreznin ali materialne škode.

### Navodila za uporabo skrbno shranite!

SIMBOL	POMEN
	<ul style="list-style-type: none"> <li>• <b>OPOZORILNI ZNAK</b> Prikazuje nevarnost, opozorilo ali vzrok za posebno previdnost. Lahko se uporablja skupaj z drugimi simboli ali piktogrami.</li> </ul>
	<ul style="list-style-type: none"> <li>• <b>IZKLOP!</b> Pri poškodbi kabla takoj izvecite električni vtič Pred čistilnimi ali vzdrževalnimi deli iz vtičnice izvecite vtič.</li> </ul>
	<ul style="list-style-type: none"> <li>• <b>UPORABA IN SHRANJEVANJE</b> Aparata ne uporabljajte v vlažnem vremenu in ga shranite na suho mesto.</li> </ul>
	<ul style="list-style-type: none"> <li>• <b>NOSITE ZAŠČITO ZA OČI IN UŠESA.</b> <b>OPOZORILO.</b> Leteči predmeti lahko poškodujejo oči, prekomerni hrup pa lahko povzroči izgubo sluha. Med uporabo aparata nosite zaščito za oči in ušesa.</li> </ul>
	<ul style="list-style-type: none"> <li>• <b>IMEJTE VARNOSTNO RAZDALJO DO DRUGIH OSEB.</b> <b>OPOZORILO.</b> Poskrbite za to, da se 5 m okoli delovnega območja nihče ne zadržuje. To velja posebej za otroke in živali.</li> </ul>
	<ul style="list-style-type: none"> <li>• <b>PREBERITE NAVODILA ZA UPORABO.</b> Zaradi neupoštevanja navodil za uporabo in varnostnih predpisov lahko pride do težkih poškodb. Pred zagonom in obratovanjem aparata preberite navodila za uporabo.</li> </ul>
	<ul style="list-style-type: none"> <li>• <b>VRTLJIVA KOLESA!</b> Med delovanjem aparata rok in nog ne približujte odprtina.</li> <li>• <b>NEVARNA SESALNA ODPRTINA</b> Med delovanjem aparata rok in nog ne približujte odprtina.</li> </ul>
	<ul style="list-style-type: none"> <li>• <b>POZOR,VAROVANJE OKOLJA!</b> Aparata ne odstranjujte skupaj z navadnimi gospodinjstskimi odpadki/ostalimi odpadki. Odslužen električni aparat oddajte na zbirališče za recikliranje: za podrobnejše informacije se obrnite na prodajalca ali občinsko upravo.</li> </ul>

SIMBOL	POMEN
	Razred zaščite II
	Potrjuje skladnost električnega orodja z direktivami Evropske skupnosti.
	Nivo zvočne moči LWA 100 dB(A)

### Uporaba v skladu z določili

Sesalnik za listje se uporablja izključno na oba sledeča načina:

1. Kot sesalnik za listje služi za sesanje suhega listja.
2. Kot puhalnik služi za zbiranje suhega listja na kup oz. za odstranjevanje suhega listja s težko dostopnih mest (npr. izpod vozil).

Poleg tega naprava v sesalnem načinu deluje tudi kot drobilnik, s čimer se volumen listja zmanjša v razmerju približno 10:1 in zavzame manj prostora v prestrezni vreči. Na ta način se zbrani material hkrati tudi pripravi za morebitno kompostiranje.

Vsakršna vrsta uporabe, ki odstopa od napotkov v tem navodilu za uporabo, lahko povzroči škodo na napravi in predstavlja resno nevarnost za osebo, ki napravo upravlja.

Za ohranitev pravice iz garancije in v interesu varnosti izdelka prosimo, da nujno upoštevate varnostne predpise.

### Druge nevarnosti

Druge nevarnosti vedno obstajajo, če tudi škarje za grmičevje uporabljate pravilno.

Preostala tveganja se lahko zmanjšajo če se varnostna določila in namenska uporaba upoštevajo skupaj z navodilom za uporabo.

Previdnost in pozornost zmanjšujejo tveganje osebnih in stvarnih poškodb.

## Varnostna navodila



**POZOR!** Preberite vse nasvete in navodila in se prepričajte, da ste jih tudi razumeli. Neupoštevanje navodil za uporabo lahko povzroči električni udar, požar in/ali težke poškodbe. V nadaljevanju uporabljen izraz »električno orodje« se nanaša na aparate, ki se priključijo na električno omrežje (z električnim kablom), in aparate, ki delujejo na akumulatorje (brez električnega kabla).

### Navodila za uporabo skrbno shranite.

**Pozor Zaščita pred hrupom!** Ob začetku obratovanja pazite na regionalne predpise.

### Delovno območje

- **Pazite, da je delovno območje čisto in poskrbite za zadostno osvetlitev.** Nepospravljeno in slabo osvetljeno delovno območje poveča nevarnost nesreč.
- **Električnega aparata nikoli ne uporabljajte v okolju, kjer obstaja nevarnost eksplozije, na primer v bližini hitro vnetljivih tekočin, plinov ali prahu.** Električni aparati proizvajajo iskre, ki lahko zanetijo prah ali pline.
- **Med delom aparat zavarujte pred dostopom otrok ali drugih oseb.** Zaradi odvratanja pozornosti lahko izgubite nadzor nad aparatom.

### Varovanje pred električnim udarom

- **Električni vtič aparata se mora prilegati vtičnici.** Vtiča v nobenem primeru ne poskušajte spreminjati. Prilagojenih vtičev ne uporabljajte skupaj z električnimi aparati. Nespremenjen vtič in ustrezna vtičnica zmanjšata nevarnost električnega udara.
- **Izogibajte se telesnemu stiku z ozemljenimi deli, kot so cevi, radiatorji, štedilniki in hladilniki.** Če je telo ozemljeno, obstaja velika nevarnost električnega udara.
- **Aparat zavarujte pred dežjem in mokroto.** Vdor vode v električni aparat poveča nevarnost električnega udara.
- **Električnega kabla ne uporabljajte za druge namene, na primer za nošenje ali dvigovanje aparata ter za odstranjevanje vtiča iz vtičnice.** Kabel zavarujte pred vročino, oljem, ostrimi robovi ali gibljivimi deli aparata. Poškodovan ali zapleten kabel poveča nevarnost električnega udara.
- **Pri delu z električnim orodjem na prostem uporabljajte samo podaljške, ki so primerni za uporabo na prostem.** Uporaba ustreznih

podaljškov zmanjša nevarnost električnega udara.

### Osebnostna varnost

- **Med delom z električnim orodjem bodite pozorni in pazljivi.** Aparata ne uporabljajte, če ste utrujeni ali pod vplivom drog, alkohola ali zdravil. Že trenutek nepazljivosti med delom lahko povzroči resne poškodbe.
  - **Uporabljajte osebno zaščitno opremo in vedno nosite zaščitna očala.** Uporaba osebne zaščitne opreme, na primer dihalne maske, čevljev, ki ne drsijo, čelade ali zaščite za ušesa (odvisno od delovnih pogojev), zmanjša tveganje za nastanek električnega udara.
  - **Preprečite nenadzorovan zažig aparata.** Pred vstavljanjem električnega vtiča v vtičnico se prepričajte, da je stikalo na položaju »IZKLOP«. Držanje prsta na stikalu med nošenjem aparata ali priključitev vključenega aparata na električno omrežje lahko povzroči nesrečo.
  - **Pred vklopom aparata odstranite orodja za nastavljanje ali vijakne ključe.** Orodje ali ključ, ki je na vrtečem delu orodja, lahko povzroči poškodbe.
  - **Ne nagibajte se preveč naprej.** Poskrbite za varno stojišče in ohranjajte ravnotežje, kajti samo tako boste v nepredvidenih razmerah aparat bolje nadzorovali.
  - **Nosite ustrezna oblačila.** Ne nosite ohlapnih oblek ali nakita. Lase, oblačila in rokavice zavarujte pred gibljivimi deli, ki bi jih lahko zgrabili.
  - **Če je omogočen priključek naprav za sesanje in zbiranje prahu, se pred vklopom aparata prepričajte, da so te naprave pravilno priključene.** Uporaba takšnih naprav zmanjša nevarnosti zaradi prahu.
- ### Uporaba in vzdrževanje električnih orodij
- **Aparata nikoli ne preobremenite. Za posamezno delo uporabite pravo orodje.** Delo bo boljše in varnejše z ustreznim orodjem v navedenem območju zmogljivosti.
  - **Ne uporabljajte električnega orodja s poškodovanim stikalom.** Električni aparat, ki ga ni mogoče vklopiti ali izklopiti, je nevaren in ga je treba popraviti.
  - **Pred nastavitvami, menjavo opreme ali shranjevanjem aparata iz vtičnice odstranite vtič.** Ta varnostni ukrep zmanjšuje nevarnost nenadzorovanega vklopa aparata.

- **Električne aparate, ki jih ne boste uporabljali, shranite na mesto, ki je nedostopno otrokom. Osebe, ki z uporabo aparata niso seznanjene, ali niso prebrale navodil za uporabo, aparata ne smejo uporabljati.** Električni aparati so nevarni, če jih uporabljajo neizkušene osebe.
- **Aparat skrbno vzdržujte.** Preverite, ali giblivi deli pravilno delujejo, ali so zlomljeni in tako poškodovani, da aparat ne deluje več pravilno. Pred uporabo aparata je poškodovane dele treba zamenjati. Veliko nesreč se namreč zgodi zaradi slabo vzdrževanih električnih aparatov.
- **Električni aparat, opremo in orodje uporabljajte v skladu z ustreznimi navodili za uporabo. Pri tem upoštevajte tudi delovne razmere in dejavnost, ki jo izvajate.** Napačna uporaba električnih aparatov lahko povzroči nastanek nevarnih razmer.

## Servis

- **Aparat lahko popravljajo samo izsolani strokovnjaki, če uporabljajo originalne rezervne dele.** Tako je zagotovljeno varno delovanje aparata.

## Dodatna varnostna navodila za sesalnik listja s funkcijo pihanja

- Za preprečevanje poškodb obraza, oči, rok, nog, glave ali sluha med delom vedno nosite primerno osebno zaščitno opremo. Nosite zaščitna očala oziroma ščitnik za obraz, visoke škornje oziroma trdne čevlje, dolge hlače, delovne rokavice, čelado in ščitnik za ušesa.
- Aparata nikoli ne vklopite, če je obrnjen ali ni v pravilnem delovnem položaju.
- Če boste zapustili delovno mesto, aparata ne boste uporabljali ali pa ga boste čistili in prenašali oziroma če je podaljšek zapleten ali poškodovan, izklopite motor in iz vtičnice izvlecite vtič.
- Aparata ne uporabljajte, če so v bližini druge osebe, posebej otroci ali živali. Če se aparatu približujejo otroci ali živali, ga izklopite. Pri delu z aparatom upoštevajte najmanjši varnostno razdaljo 5 metrov do drugih oseb oziroma živali.
- Pihalne cevi nikoli ne usmerjajte na osebe ali živali. Predmetov/smeti nikoli ne pihajte proti osebam ali živalim. Uporabnik aparata je odgovoren za nesreče in nevarne situacije.
- Aparata in električnega vtiča nikoli ne prijemajte z mokrimi rokami in ga ne uporabljajte v dežju.
- Uporabljajte samo dovoljene in ustrezno ozna-

- čene podaljške za uporabo na prostem. Podaljšek zavarujte pred vročino, oljem in ostrimi robovi.
- Podaljšek zavarujte tako, da se med delom ne more ločiti od vtiča električnega kabla.
- Iz vseh odprtih za sesanje in pihanje redno čistite prah, kosmiče, lase in drug material, ki bi lahko zmanjšal zračni tok.
- Med delom pazite na ravnotežje in trdno stojšče.
- Aparata ne uporabljajte v zaprtih ali slabo prezračenih prostorih ali v bližini vnetljivih in/ali eksplozivnih snovi (tekočine, plini, prah).
- Ne dovolite odvratanja pozornosti in se osredotočite na delo. Delajte razumno. Aparata ne uporabljajte, če ste utrujeni in bolni ali pod vplivom alkohola oziroma drugih drog.
- Aparata ne uporabljajte z dolgimi razpuščenimi lasmi ali visečim nakitom. Spnite si lase in odložite nakit.
- Ne sesajte gorljivih ali žarečih materialov, kot sta pepel ali cigaretni ogorek.
- Ne poskušajte sesati krhkih predmetov iz stekla, plastike, porcelana itd.
- Sesalnika ne uporabljajte brez ustrezno nameščene zbiralne vreče.
- Aparata ne uporabljajte za sesanje ali pihanje na površinah s peskom ali gramozom.
- Aparat uporabljajte samo podnevi ali pri dovolj močni umetni svetlobi.
- Če aparata ne boste uporabljali, ga shranite na suho mesto izven dosega otrok.
- Po uporabi iz vtičnice izvlecite vtič in preverite, ali je aparat mogoče poškodovan. V primeru dvoma o nepoškodovanosti aparata se obrnite na pooblaščen servisno službo.
- Aparat uporabljajte samo v skladu z določili v navodilih za uporabo.
- Redno pregledujte, ali so vsi vijaki trdno priviti.
- Uporabljajte samo rezervne dele in opremo, ki jo je priporočil proizvajalec.
- Aparata ne poskušajte popravljati sami in ne odpirajte ohišja. V tem primeru aparat pošljite pooblaščenim servisnim delavnicam.
- Ta naprava ni namenjena za uporabo osebam z zmanjšanimi fizičnimi, senzoričnimi ali mentalnimi sposobnostmi, ali osebam, ki nimajo dovolj izkušenj in/ali nimajo dovolj znanja.
- Otroci morajo biti pod nadzorom, da jim preprečite igranje z napravo.
- Čiščenja in vzdrževanja ne smejo izvajati otroci.

- Otrokom nikoli ne dovolite uporabljati naprave.
- Dobro se spoznajte z upravljalnim sistemom in pravilno uporabo naprave.
- Lokalni predpisi morda omejujejo starost osebe, ki upravlja z napravo.
- Pred uporabo preverite, da na električnem kablju in podaljšku ni nobenih znakov poškodb ali obrabljenosti. Ne uporabljajte naprave, če je kabel poškodovan ali obrabljen.
- Kabel vedno napeljite z zadnje strani naprave.
- Če se kabel poškoduje med delovanjem naprave, takoj izvlecite napajalni kabel iz vtičnice. **KABLA SE NE DOTIKAJTE, PREDEN GA IZKLJUČITE IZ ELEKTRIČNEGA OMREŽJA**, saj lahko v primeru poškodovanega kabla pridete v stik z deli pod napetostjo.
- Uporabljajte samo proti vremenskim razmeram odporne podaljške z vtičem, ki je skladen s standardom IEC 60320-2-3.
- Uporabljajte lahko samo podaljške izvedbe H05W-F, H05RN-F ali IEC (60227 IEC 53, 60245 IEC 57).
- Če pri uporabi vrtnega orodja uporabljate podaljšek, smete vzeti le kabel z naslednjimi prezi prevodnikov:
  - 1,0mm<sup>2</sup>: maksimalna dolžina 40m
  - 1,5mm<sup>2</sup>: maksimalna dolžina 60m
  - 2,5mm<sup>2</sup>: maksimalna dolžina 100m
- Opozorilo: Če uporabite podaljševalni kabel, mora slednji v skladu z varnostnimi navodili imeti zaščitni vodnik, ki je s vtičem povezan z zaščitnim vodnikom vaše električne naprave.
- Vtičaki in vtičnice podaljševalnega kabla morajo biti odporni na vodo.
- Na neravnih tleh se vedno prepričajte, da stojite stabilno.
- Nikoli ne vozite naprave hitreje od hitrosti hoje.
- Preverite obrabljenost naprave za prestrežanje.
- Opozorilo! Ne dotikajte se premikajočih se nevarnih delov, preden izključite omrežni vtič in se premični nevarni deli povsem zaustavijo.
- Opozorilo! Stroja NIKOLI ne uporabljajte v slabih vremenskih razmerah, zlasti, ko obstaja nevarnost udara strele.
- Opozorilo! Stroja nikoli ne uporabljajte s poškodovano ali okvarjeno zaščitno opremo ali pokrovi oz. brez zaščitne opreme.
- Podaljška ne približujte premikajočim se nevarnim delom, da preprečite poškodbe kabla, zaradi katerih lahko pridete v stik z deli pod napetostjo.
- Stroja ne uporabljajte, ko ste bos ali obuti v odprte sandale. Izogibajte se nošenju ohlapnih oblačil ali oblačil z visečimi trakovi ali kravat.
- Stroj uporabljajte v priporočenem položaju in samo na trdni, ravni podlagi.
- Pred uporabo vedno izvedite vizualni pregled, pri čemer preverite, da so sistem rezil, njegovi vijaki in druga pritrdilna sredstva trdno nameščeni, da je ohišje nepoškodovano ter da so zaščitna oprema in pokrovi nameščeni. Obrabljene ali poškodovane komponente po sklopih zamenjajte, s čimer boste ohranili uravnoteženost izdelka. Zamenjajte poškodovane ali nečitljive napise.
- Pred zagonom stroja se prepričajte, da je dovod prazen.
- Z obrazom ali drugimi deli telesa se ne približujte polnilni odprtini.
- Pazite, da se z rokami, drugimi deli telesa ali oblačili ne boste približevali dovodu, kanalu za izmet ali premičnim delom.
- Med dovajanjem materiala nikoli ne stojite višje od površine, na kateri stoji stroj.
- Med delovanjem stroja se ne zadržujte na območju izmeta.
- Med dovajanjem materiala v stroj bodite izjemno previdni, da vanj ne vstopijo kovinski delci, kamenje, steklenice, puše ali drugi tujki.
- Obdelani material naj se ne nabira na območju izmeta, saj lahko s tem prepreči nemoten izmet in povzroči ponovno vstopanje materiala skozi polnilno odprtino.
- Pred odstranjevanjem tujkov stroj izklopite in izvlecite omrežni vtič, če se stroj slučajno zamaši.
- Z vira napajanja odstranjujte nečistoče in drug nabrani material, s čimer boste preprečili njegove poškodbe in morebiten požar.
- Stroja ne prevračajte, dokler je vir napajanja vklopljen.
- Če je treba stroj zaustaviti zaradi vzdrževalnih del, pregledov, shranjevanja ali zamenjave dodatne opreme, izklopite vir napajanja, stroj izključite iz električnega omrežja in se prepričajte, da so se vsi premični deli zaustavili. Stroj naj se pred pregledi, nastavitvami ipd. ohladi. Stroj združujte skrbno in ga redno čistite.
- Stroj naj se vedno ohladi, preden ga shranite.
- Med vzdrževanjem sistema rezil pomnite, da se lahko ta še vedno premika, čeprav je vir napajanja izklopljen, ker ga je varnostna oprema onemogočila.

- Iz varnostnih razlogov zamenjajte obrabljene ali poškodovane dele. Uporabljajte samo originalne nadomestne dele in dodatno opremo.
- Nikoli ne poskušajte zaobiti funkcije zaklepanja zaščitne opreme.
- Pred nameščanjem ali odstranjevanjem lovilne vreče izklopite stroj.

### **Omrežni vtič izvlecite iz vtičnice in se prepričajte, da so se vsi prečni deli povsem zaustavili:**

- preden sesalnik listja pustite brez nadzora,
- preden odstranite morebitne ovire,
- pred preverjanjem in čiščenjem naprave oziroma pred kakršnimi koli deli na napravi.
- po stiku s tujkom. Pred ponovnim zagonom in uporabo stroja izvedite naslednje korake:
  - pregled zaradi morebitnih poškodb;
  - zamenjava ali popravilo poškodovanih delov;
  - preverjanje zaradi morebitnih razrahljanih delov in pritrditev.
- Če v sesalnik listja nenamerno zaide tujek ali drugi odpadki, morate nemudoma zaustaviti napravo in jo znova uporabiti šele, ko preverite in zagotovite, da je celoten sesalnik listja varen za uporabo.
- Če sesalnik za listje ustvarja nenavadne zvoke ali se začne nenavadno tresti, takoj ZAUSTAVITE napravo in izvlecite vtič iz vtičnice. Prepričajte se, da so se vsi prečni deli povsem zaustavili, in poiščite vzrok. Zamenjajte ali popravite poškodovane dele. Preverite, ali so prisotni razrahljani deli, in jih pritrdite, preden stroj znova zaženete in ga začnete uporabljati. Zaradi čezmernih tresljajev se lahko pojavijo poškodbe sesalnika za listje in poškodbe upravljalca.

### **Odstranjevanje aparata iz embalaže**

Zaradi uporabe moderne tehnike množične proizvodnje je malo verjetno, da bi bil vaš aparat poškodovan ali da bi manjkali deli. V primeru napake aparata ne uporabljajte do zamenjave manjkajočih delov oziroma odprave napake. Neupoštevanje tega navodila lahko povzroči resne poškodbe.

### **Priprava sesalnika listja pred uporabo**



#### **Opozorilo!**

Sesalnik listja lahko uporabite ali vklopite šele po popolni montaži.

### **Montaža**

#### **Sesalna/pihalna cev** (sl. 2 in 3)

Pritisnite tipko (2.1) in premaknite sesalno cev (2.2). Sesalno cev lahko nastavite v območju 300 mm (z zaskočko na vsakih 30 mm) tako, da je primerna vaši telesni višini.

#### **Namestitev vrečke za zbiranje odpadkov** (sl. 4 in 5)

Pred namestitvijo vrečke za zbiranje odpadkov preverite, ali lahko ročico za preklapljanje med sesanjem/razpihanjem z lahkoto preklapljate in ni blokirana zaradi odpadkov, ki bi nastali med predhodno uporabo.

**Priključitev zbiralne vrečke:** Okvir (4.1) obrnite v pravi položaj ohišja, pri tem pa pazite, da se bo zapora (4.2) sklopila s priključnim mestom (4.3).

**Odklop zbiralne vrečke:** Pritisnite zaporo (5.1), da odstranite vrečo. Po odklopu mora uporabnik sam nositi težo lovilne vreče.



**Pozor:** Z izbirno ročico izklopite funkcijo sesanja in šele nato izvlecite vtič iz vtičnice

#### **Montaža ramenskega pasu** (sl. 6)

Sesalnik listja je opremljen z ramenskim pasom (6.1), ki je na zgornjem koncu sesalnika listja; glejte (6.2). Ramenski pas je namenjen zmanjševanju znakov utrujenosti in povečanju udobja pri uporabi sesalnika listja. Pas nosite tako, kot se vam zdi udobno.

#### **Pred zagonom** (sl. 7)

Priključni kabel vtaknite v električni vtič naprave in ga zavarujte s pomočjo priprave za razbremenitev potega kabla (7.1), kot kaže slika 7.

Napravo priključite samo na električno napajanje, ki je opremljeno s stikalom za zaščito pred okvarnim tokom (RCD), katerega sprožilni tok je največ 30 mA.

### **Uporaba**



**Pozor: Pred začetkom obratovanja se prepričajte, da je prestrezna vreča pritrjena.**

#### **Zagon sesalnika listja** (sl. 8, 9 in 10)

Pred zagonom sesalnika listja preverite, ali je sesalna/pihalna cev pravilno montirana.

**Opozorilo!** Pred izbiro funkcije sesanja ali razpihanja preverite, ali lahko ročico za preklapljanje z lahkoto preklapljate in ni blokirana zaradi odpadkov, ki bi nastali med predhodno uporabo. Z ročico za preklapljanje (8.1) na strani naprave izberite, ali želite sesati ali razpihovati, nato pa za vklop pritisnite stikalo (9.1). Če želite povečati moč, morate gumb za krmiljenje hitrosti (10.1) premakniti iz oznake „1“ na oznako „max.“.

#### **Zaustavitev sesalnika listja** (sl. 11)

Za izklop naprave morate preprosto spustiti stikalo (11.1).

#### **Uporaba sesalnika listja**

Nikoli ne sesajte vlažnega listja. Pustite, da se vlažno listje najprej posuši, nato pa uporabite sesalnik listja. Sesalnik listja lahko uporabljate za zazpihanje umazanije

iz notranjih dvorišč, poti, dovozov, trat, grmovja in meja. Poleg tega lahko z napravo pobirate listje, papir, majhne vejice in ostružke. Če sesalnik listja uporabljate v sesalnem načinu, se odpadke vsesa skozi sesalno cev v vrečko za zbiranje odpadkov. Pri prehodu skozi sesalni ventilator se odpadke deloma razseka. Razsekane organske odpadke lahko idealno uporabite kot mulč za rože.

**Opozorilo!** Trdi predmeti, npr. kamni, pločevinke, steklo, itd., poškodujejo sesalni ventilator.



#### **Pomembno**

Sesalnika listja ne uporabljajte za sesanje vode ali zelo vlažne umazanije.

Sesalnega ventilatorja nikoli ne uporabljajte brez montirane vrečke za zbiranje odpadkov.

#### **Način ventilatorja**

Pred začetkom preiščite delovno območje. Odstranite vse predmete ali odpadke, ki jih lahko sesalnik listja izvrže ali zmečka, oziroma se lahko ujamejo v njemu.

Z ročico za preklop na strani naprave izberite sesalno funkcijo ventilatorja, nato pa napravo vklopite. Sesalnik listja oprite na njegova kolesa in ga premikajte naprej. Pri tem šobo usmerite proti umazaniji, ki jo želite odstraniti.

Namesto tega lahko šobo držite neposredno nad tlemi in napravo premikate od strani do strani ter se obenem premikate naprej, šobo pa usmerite proti umazaniji, ki jo želite odstraniti. Odpadke razpihajite skupaj v kopico, ki jo na koncu posesate s funkcijo sesanja.

#### **Način sesanja**

Pred začetkom preiščite delovno območje. Odstranite vse predmete ali odpadke, ki jih lahko sesalnik listja izvrže ali zmečka, oziroma se lahko ujamejo v njemu.

Z ročico za preklop na strani naprave izberite pihalno funkcijo ventilatorja, nato pa napravo vklopite. Sesalnik listja oprite na njegova kolesa in ga premikajte naprej. Pri tem šobo usmerite proti umazaniji, ki jo želite vsesati. Namesto tega lahko sesalnik listja držite neposredno nad tlemi in napravo premikate od strani do strani ter se obenem premikate naprej, šobo pa usmerite proti umazaniji, ki jo želite posesati. Šobe ne pritisčajte v umazanijo. To povzroči zamašitev sesalne cevi in zmanjša moč naprave.

Organske snovi, kot npr. listje, vsebujejo veliko količino vode. Zaradi tega se lahko primejo na notranji strani sesalne cevi. Organske snovi pustite nekaj dni sušiti, da se ne bi prijemale za cev.

#### **Čiščenje in shranjevanje**

Preverite, ali so vse matice, sorniki in vijaki dobro priviti in so vse zaščitne naprave pravilno montirane.

Vse poškodovane in obrabljene dele morate zamenjati, tako da bo sesalnik listja varen za delo.

Materiala nikoli ne pustite v sesalniku listja ali vreči za zbiranje odpadkov. To je lahko nevarno pri vklopu sesalnika listja.

Sesalnik listja morate po uporabi temeljito očistiti.

Zagotovite, da je sesalnik listja izklopljen in da je vtič izvlečen iz vtičnice. Odstranite in izpraznite vsebnik za

zbiranje odpadkov. Preverite, ali lahko z izbirno ročico za preklop med sesanjem in pihanjem upravljate z lahkoto in potrdite, da je ne ovira umazanija. Ohlapno zlepljeno umazanijo okoli ventilatorja in notranjosti sesalne/pihalne cevi morate očistiti.

Na plastičnih delih sesalnika listja ne uporabljajte čistilnih sredstev kakršne koli vrste.

Napravo shranite v suhem prostoru izven dosega otrok.

#### **Menjava električnega kabla**

Za preprečevanje električnega udara lahko kabel sesalnika zamenja samo proizvajalec ali pooblaščen servisna služba.

#### **Odpravljanje napak**



**Pozor! Pred vsakim delom na aparatu iz vtičnice izvlecite vtič.**

- **Aparat se noče zagnati.** Preverite, ali je stikalo na položaju »I« in ali stikalo za ugotavljanje okvarnega toka oziroma varovalka nista izklopljena. Če aparata kljub temu ni mogoče zagnati, se obrnite na pooblaščen servisno službo.
- **Aparat ne sesa.** Preverite, ali je zbiralna vreča polna in jo po potrebi izpraznite. Preverite, ali je ročica na pravilnem položaju. V nasprotnem primeru se obrnite na pooblaščen servisno službo.
- **Aparat ne piha.** Preverite, ali je ročica v pravilnem položaju. V nasprotnem primeru se obrnite na pooblaščen servisno službo.
- **Kolo za rezanje se ne vrti.** Preglejte, ali ste posesali prevelik predmet in ali se je med kolo in prostor za rezanje zagodil kos lesa, karton ali kaj drugega. V nasprotnem primeru se obrnite na pooblaščen servisno službo.
- Če aparat vibrira, takoj prenehajte z uporabo. V tem primeru se obrnite na pooblaščen servisno službo.

#### **Servisno popravilo**

Popravilo električne naprave mora biti izvršeno v pooblaščenem servisu. Prosimo Vas, da se pri uveljavljanju pravic na garancijo ali pri okvarah obrnete osebno ali po telefonu na Vašo trgovsko hišo.

#### **Odstranjevanje odpadkov in varstvo okolja**

Odsluženo žago pravilno odstranite. Odstranite priključni kabel, da bi preprečili zlorabo. Naprave ne odstranite v gospodinske odpadke, temveč jo zaradi varstva okolja oddajte na zbirno mesto za električne naprave. Pristojna občina vas bo z veseljem obvestila o naslovih in delovnih časih. Tudi embalažo in izrabljen pribor oddajte na predvidenih zbirnih mestih.



**Samo v državah EU**

**Električni orodij ne odvrzite v gospodinske odpadke!**

Skladno z evropsko Direktivo 2012/19/ES o odpadni električni in elektronski opremi in njenem prenosu v na-

cionalno zakonodajo morate izrabljena električna orodja zbirati ločeno in jih oddati v okolju prijazno recikliranje.

Alternativa recikliranja k zahtevi po vračilu:

Lastnik električne naprave je, alternativno namesto vračila, zavezan k sodelovanju pri pravilni ponovni uporabi v primeru prenosa lastništva. Staro napravo lahko tudi odda na zbirnem mestu, ki opravi odstranjevanje v smislu nacionalne sheme recikliranja in zakonodaje o ravnanju z odpadki. To ne velja za dele pribora izrabljenih naprav in pripomočke, ki ne vsebujejo električnih delov.

### Nadomestni deli

Če potrebujete opremo ali nadomestne dele, se obrnite na naš servis.

Za delo s to napravo ne uporabljajte dodatnih delov razen tistih, ki jih priporoča naša družba. Drugače lahko upravljavci ali osebe, ki so v bližini, utrpijo resne poškodbe, ali pa pride do poškodb naprave.

Pri naročanju nadomestnih delov navedite naslednje podatke:

- Tip naprave
- Številka artikla naprave

Prestrezna vreča # 74200172

## Električni sesalnik/puhalnik listja IBV 2800 E

### Tehnični podatki

Električna napetost	V~	230-240
Nominalna frekvenca	Hz	50
Nominalna moč	W	2800
Varovalka (interna)	A	16
Vrtljaji	vtljaji/minuto	8.000 - 14.000
Največja hitrost pihanja	km/h	275
Sesalna zmogljivost (maks. količina zraka)	m <sup>3</sup> /min	13
Prostornina zbiralne vreče	l	45
Teža brez kabla	kg	3,3

Varnostni razred II/VDE 0700

Z A vrednoten nivo zvočne moči in nivo zvočnega tlaka, izmerjena po 2000/14/EC:

Raven zvočne moči  $L_{WA}$  98,1 dB(A);  $K=2,07$  dB(A)

vrednost emisije na delovnem mestu  $L_{pA}$  86,6 dB(A);  $K=3$  dB(A)

najmočnejša vibracija  $a_h$  (EN 50636-2-100) 0,815 m/s<sup>2</sup>;  $K=1,5$  m/s<sup>2</sup>



### Prosimo nosite zaščito za sluh!

Podatki o emisiji hrupa v skladu z Zakonom o varnosti proizvodov (ProdSG) oz. s strojno direktivo ES: raven zvočnega tlaka na delovnem mestu lahko preseže 80 dB (A). V tem primeru je treba upoštevati zaščitne ukrepe (npr. uporaba zaščite za sluh).





**CTC UNIT**

**CTC – UNIT d.o.o., Cesta Dolomitskega odreda 10,  
1000 Ljubljana, telefon: 08 205 2540, info@ctc-unit.com**

**Garancijski list                      št.**

Izdelek

Tip

tovarniška št. \_\_\_\_\_

garancijska doba    24 (štiriindvajset) mesecev

**datum izročitve blaga** \_\_\_\_\_

podpis prodajalca \_\_\_\_\_

Žig

***Garancijska izjava***

Izdajatelj garancijskega lista prevzame obveznost, da bo izdelek v garancijskem roku brezhibno deloval **in jamči za lastnosti ali brezhibno delovanje v garancijskem roku, ki začne teči z izročitvijo blaga potrošniku.** V garancijskem roku bomo odstranili vse pomanjkljivosti in okvare na izdelku, ki bi nastale ob normalni uporabi izdelka, pod pogojem, da v izdelek niso posegale osebe, ki nimajo pooblastila izdajatelja garancijskega lista in da so bili uporabljeni originalni deli. Če izdelek ne bo popravljen v 45. dneh, ga bomo zamenjali. Garancija velja, če je datum izročitve na garancijskem listu potrjen z žigom in podpisom prodajalca in s predložitvijo originalnega računa o nakupu. V garancijskem roku poravnamo stroške v zvezi z odstranitvijo pomanjkljivosti ali okvar ter stroške morebitnega prevoza pokvarjenega izdelka, če bo izdelek poslan v trgovino v kateri je bil kupljen. Stroške prevoza bomo obračunali po veljavni poštni tarifi. **Reklamacijo izdelka bomo upoštevali samo, če je izdelek v popravilo dostavljen skupaj s celotnim pripadajočim priborom in kompletno originalno embalažo.** Garancijski rok bo podaljšan za toliko dni, kolikor je trajalo popravilo izdelka. Servisiranje izdelka in rezervni deli so zagotovljeni za dobo 3 (treh) let po preteku garancijske dobe; Uradni list RS, št. 73 z dne 29.7.2003. **Ozemeljsko območje veljavnosti garancije:** Republika Slovenija

**Opozorilo:** Garancija ne izključuje pravic potrošnika, ki izhajajo iz odgovornosti, prodajalca za napake na blagu. Dajalec garancije jamči za lastnosti ali brezhibno delovanje v garancijskem roku, ki začne teči z izročitvijo blaga potrošniku

**POOBLAŠČENI SERVIS:**











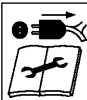

<b>Tartalom</b>	<b>Oldal</b>
Ábra	1 - 5
Biztonsági jelzések és nemzetközi jelzések	HU-2-3
Rendeltetésszerű alkalmazás	HU-3
Biztonsági útmutató	HU-4
• Munkaterület	HU-4
• Elektromos biztonság	HU-4
• Személyes biztonság	HU-4
• A berendezés használata és karbantartása	HU-4
• Szerviz	HU-5
• További biztonsági előírások fújó funkcióra	HU-5
• Húzza ki a csatlakozót a csatlakozóaljzattól	HU-6
Kicsomagolás	HU-6
A lombszívó használat előtti előkészítése	HU-6
• Összeszerelés	HU-6
• A hulladékgyűjtő zsák beszerelése	HU-6
• Vállheveder felszerelése	HU-6
• Beindítás előtt	HU-6
Üzem	HU-6
• Lombszívó beindítása	HU-7
• A lombszívó leállítása	HU-7
• A lombszívó használata	HU-7
• Fúvó üzemmód	HU-7
• Szívó üzemmód	HU-7
Tisztítás és tárolás	HU-7
A hálózati kábel cseréje	HU-7
Hibaelhárítás	HU-7
Javítószolgálat	HU-8
Ártalmatlanítás és környezetvédelem	HU-8
Pótalkatrészek	HU-8
Garanciális feltételek	
Műszaki adatok	HU-9
EK megfelelőségi nyilatkozat	
Szerviz	

## Biztonsági jelzések és nemzetközi jelzések

Jelen használati utasításban azokat a biztonsági jelzéseket, valamint nemzetközi jelzéseket és piktogramokat írjuk le, melyek a készüléken feltüntetve lehetnek. A készülék használata előtt valamennyi biztonsági utasítást el kell olvasni. A szívó- és fűvőkészülék nem előírászerű alkalmazása esetén tűz és áramütés következtében fellépő sérülések, vagy vágási sérülések, valamint dologi károk keletkezhetnek.

**Kérjük, az üzemeltetési utasítást gondosan őrizze meg!**

JEL	JELENTÉS
	<ul style="list-style-type: none"> <li><b>FIGYELMEZTETŐ JEL</b> Veszélyre, figyelmeztető utasításra vagy különleges elővigyázatosságra okára utal. Alkalmazható egyéb jelekkel vagy piktogramokkal együttesen.</li> </ul>
	<ul style="list-style-type: none"> <li><b>A VEZETÉK SÉRÜLÉSE ESETÉN AZONNAL KIHÚZZUK A CSATLAKOZÓ DUGÓT, MAJD KICSERELJÜK!</b> Szem- és hallásvédelmet viselünk!</li> </ul>
	<ul style="list-style-type: none"> <li><b>HASZNÁLAT ÉS TÁROLÁS</b> Nedves időjárásviszonyok mellett alkalmazása tilos. Tárolás mindenkor száraz terekben.</li> </ul>
	<ul style="list-style-type: none"> <li><b>VISELJEN SZEM- ÉS HALLÓSZERVI VÉDELMET</b> <b>FIGYELEM:</b> Repkedő tárgyak súlyos szemsérülésekhez, túlzott zaj a hallás elvesztéséhez vezethetnek. A készülék üzemeltetése során viseljen szem- és hallószervi védelmet.</li> </ul>
	<ul style="list-style-type: none"> <li><b>MÁS SZEMÉLYEKET TARTSON TÁVOL</b> <b>FIGYELEM:</b> Ügyeljen arra, hogy a munkaterület 5 méteres körzetében senki ne tartózkodjon. Ez különösen érvényes gyermekekre és állatokra.</li> </ul>
	<ul style="list-style-type: none"> <li><b>OLVASSA EL A HASZNÁLATI UTASÍTÁST</b> Ha nem tartja be az üzemeltetési útmutatóban feltüntetett használati utasításokat és biztonsági óvintézkedéseket, súlyos sérülések keletkezhetnek. A készülék beindítása és üzemeltetése előtt olvassa el a használati utasítást.</li> </ul>
	<ul style="list-style-type: none"> <li><b>FORGÓ JÁRÓKERÉK</b> Működő készülék esetén ne dugja be kezét vagy lábát a nyílásba!</li> <li><b>VESZÉLYES FEDÉLNYITÁS</b> Működő készülék esetén ne dugja be kezét vagy lábát a nyílásba!</li> </ul>
	<ul style="list-style-type: none"> <li><b>FIGYELEM - KÖRNYEZETVÉDELME!</b> A készülék nem ártalmatlanítható a háztartási/általános hulladékokkal együtt. A régi készüléket nyilvános gyűjtőhelyen adjuk le.</li> </ul>

JEL	JELENTÉS
	II-es védelmi osztály
	Igazolt, hogy az elektromos készülék összhangban van az Európai Közösség irányelveivel.
	Garantált hangteljesítményszint LWA 100 dB(A)

### Rendeltetésszerű alkalmazás

A lombszívót kizárólag a következő két módon alkalmazzuk:

1. Lombszívóként száraz levelek és papírdarabok felszívásának célját szolgálja.
2. Fúvó készülékként száraz levelek összegyűjtéséhez ill. nehezen elérhető helyekről (pl. járművek alól) történő eltávolításához használható.

Szívó üzemmódban ezen kívül aprítóként is működik, melynek köszönhetően a levelek térfogata kb. 1:10 arányban csökken, ezzel kevesebb helyet igényelve a lombgyűjtő zsákban. További előny, hogy a felfogott anyagot egyidejűleg előkészíti az esetleges kompo-sztáláshoz.

Jelen használati utasítás utasításaitól eltérő bármilyen eltérés károsíthatja a gépet, a kezelőre nézve pedig komoly veszélyt jelenthet.

Garanciaigénye megőrzése és a termékbiztonság érdekében kérjük, feltétlenül szíveskedjen figyelembe venni a biztonsági előírásokat.

### Maradék veszélyek

A szerszám szakszerű használata esetén is marad egy bizonyos maradék kockázat, mely nem zárható ki.

1. Ha por keletkezik, mindig viseljen védőmaszkot.
2. A hallásvédő viselete esetén még nagyobb figyelem és körültekintés szükséges – mivel a veszélyt jelző zajok (kiáltások, jelzőhangok, és hasonlók) kevésbé észlelhetőek.
3. A berendezés huzamos használata esetén a rezgésektől vérkeringési zavarok jelentkezhetnek a kezekben („fehérujj betegség“).

## Biztonsági útmutató



**Figyelem!** Valamennyi ismertetőt olvasson el, és legyen biztos benne, hogy azt megértette. A következő tanácsok és leírások félreértése áramütést, tüzet és/ vagy komoly sérüléseket okozhat.

**Őrizze meg ezt a használati utasítást.**

**Figyelem:** Zajvédelem! Üzembe helyezés során vegye figyelembe a regionális előírásokat.

### Munkaterület

- **Tartsa tisztán a munkaterületet, és ügyeljen a megfelelő világitásra.** Rendetlen és rosszul megvilágított terület balesetet segíthet elő.
- **Ne használja a berendezést robbanásveszélyes területen, gyúlékony folyadék, gáz vagy por közelében.** Elektromos berendezések szikrái a gázokat meggyújthatják.
- **Tartsa távol a gyerekeket és a nem dolgozókat amíg a berendezést használja.** A figyelem elvonása a készülék helytelen használatát okozhatja.

### Munkaterület

- **A készülék dugója mindig feleljen meg a dugaljhoz.** A dugót soha ne alakítsa át. Soha ne használjon átalakítót. Az eredeti dugó és megfelelő aljzat csökkenti az áramütés kockázatát.
- **Kerülje a földelt felületekkel történő érintkezést, úgymint csővezeték, fűtőtestek, konyhai sütők és hűtőszekrények.** Ha a testét földeli megnő az áramütés veszélye.
- **Soha ne tegye a gépet esőbe vagy nedves környezetbe.** A víz, ami a gépbe folyik megnöveli az áramütés veszélyét.
- **A hálózati kábelt mindig rendeltetészerűen használja.** Azzal ne szállítsa vagy húzza a berendezést, és soha ne a kábellel húzza ki a dugót az aljzataból. Tartsa a kábelt távol forróságtól, olajtól, éles sarkoktól illetve mozgó tárgyaktól. Sérült vagy összegabalyodott kábel növeli az áramütés veszélyét.
- **A gép szabadban történő használata során kizárólag erre a célra készült hosszabbítót használjon.** Ez csökkenti az áramütés veszélyét.

## Személyes biztonság

- **Mindig legyen figyelmes, koncentráljon a munkára, és kellő óvatossággal járjon el.** Ne használja a gépet, ha fáradt vagy drog, alkohol, gyógyszer hatása alatt áll. A munka során a legkisebb figyelmetlenség is komoly sérülést okozhat.
- **Hordjon személyes védőfelszerelést. Állandóan használja a védőszemüveget.** A személyes védőfelszerelés használata, mint pormaszok, csúszásmentes cipő, védősisak vagy fülvédő csökkenti a sérülésveszélyt.
- **Kerülje el a gép véletlen bekapcsolását.** Figyeljen rá, hogy a kapcsoló „KI” állásban legyen, mielőtt a csatlakozót a hálózathoz csatlakoztatná. Ne csatlakoztassa a gépet a hálózathoz, ha a másik keze a ki/be kapcsolón van vagy az be van kapcsolva.
- **Távolítsa el a szerszámokat, pl. csavarhúzó, mielőtt a gépet bekapcsolná.** Egy csavarhúzó vagy egyéb szerszám, ami a gép forgó részeibe kerül sérülést okozhat.
- **Soha ne hajoljon túlzottan előre.** Mindig figyeljen a stabil állásra. Ez lehetővé teszi önnek a berendezés fölötti kontrollt váratlan események esetén.
- **Hordjon megfelelő ruházatot.** Ne hordjon bő ruhát vagy ékszert. Tartsa távol a haját, ruházatát és cipőjét a mozgó részekről. A bő ruha, ékszer vagy hosszú haj beakadhat a forgó részekbe.

### A berendezés használata és karbantartása

- **Ne terhelje túl a készüléket. Mindig a feladatnak megfelelő gépet használja.** A megfelelő berendezéssel könnyebben és biztosabban tudja a munkáját az elképzelései szerint elvégezni.
- **Ne használja a berendezést, ha a ki/be kapcsoló nem működik.** Az a berendezés amely a ki/be kapcsoló által nem üzemeltethető veszélyes és meg kell javítani
- **Mindig húzza ki a hálózati csatlakozót mielőtt beállításokat eszközölné, tartozékok cserélne vagy a készüléket félre tenné.** Ezek a megelőző intézkedések csökkentik annak a kockázatát, hogy a készülék véletlen bekapcsolódik.
- **A használaton kívüli berendezést tartsa távol a gyerekektől és ne engedje meg, hogy olyan személyek használják a gé-**

## **pet, akik jelen utasításokat nem ismerik.**

A gépek veszélyesek, ha tapasztalatlan személyek használják azokat.

- **Óvja a berendezését.** Figyeljen a korrekt elhelyezésre és a mozgó részek rögzítésére, valamint minden olyan körülményre, amely a gép rendeltetés szerű használatára kihathatnak. A berendezést hiba esetén javíttassa meg, mielőtt használná. Sok bal eset adódik a rossz tárolás miatt.
- **Használja a berendezést és a tartozékokat, számszámokat a jelen leírás szerint a megadott szerszámtípus alapján. Állandóan figyeljen a munkafeltételekre és a munkára. A berendezés nem rendeltetés szerű használata veszélyes helyzetekhez vezethet.**

## **Szerviz**

- **Berendezését szakképzett emberekkel javíttassa és kizárólag eredeti alkatrészeket használjon.** Ezzel biztosíthatja, hogy a gép biztonságosan működni fog.

## **További biztonsági előírások fűjő funkcióra**

- Mindig megfelelő személyes védőfelszerelést használjon, ha a gépet használja, hogy az arca, szeme, keze, lába, feje és füle ne sérüljön meg. Használjon védőszemüveget, illetve arcvédőt, magas szárú cipőt, hosszúnadrágot, munkavédelmi kesztyűt, védősisakot és füldugót.
- Soha ne kapcsolja be a gépet, ha fejjel lefelé áll, vagy nem a megfelelő munkapozícióban van.
- Kapcsolja ki a motort és húzza ki a hálózati csatlakozót, ha nem használja a berendezést, vagy felügyelet nélkül hagyja, tisztítja, szállítja vagy ha a hosszabbító kábel megsérül.
- Soha ne használja a gépet ha más személyek, különösen gyerekek vagy háziállatok a közelben vannak. Kapcsolja ki a gépet, ha személyek, vagy állatok közelednek. A munka során a géptől legalább 5 méter távolságra legyenek más személyek, vagy állatok.
- A fűjő csövet soha ne irányítsa személyekre vagy állatokra. A gép kezelője felelős az esetleges balesetekért vagy veszélyekért, mely másra vagy annak tulajdonára veszélyt jelentenek.
- Soha ne érintse meg a készüléket, vagy a hálózati dugót vizes kézzel és soha ne használja azt esőben.
- Kizárólag külső használatra engedélyezett és megfelelő jelzéssel ellátott hosszabbító kábelt használjon. Védje hosszabbító kábelt forróságtól, olajtól, és éles tárgyaktól.
- Figyeljen rá, hogy a hosszabbító kábel úgy legyen rögzítve, hogy a használat során véletlenül az aljzatból ne csúszhasson ki.
- Tartson távol minden levegőbeömlő nyílást és a fűjő csövet portól, textíliától, hajtól és egyéb olyan anyagoktól, melyek a légáramlás csökkenését okozhatják.
- A gép használata során figyeljen egyensúlyára és a biztos állásra.
- Ne használja a gépet zárt vagy rosszul szellőzött helységben vagy könnyen gyúlékony vagy robbanékony anyag közelében.
- Ne hagyja, hogy elvonják figyelmét és mindig koncentráljon a munkájára. Mindig megfontoltan járjon el. Soha ne dolgozzon a géppel, ha fáradt vagy beteg, illetve ha alkohol vagy egyéb drog hatása alatt áll.
- Ne használja a berendezést hosszú, szabadon lévő hajjal vagy lógó ékszerekkel. Kösse be a hosszú haját és vegye le ékszereit.
- Vigyázzon rá, hogy a lombszívó égő vagy izzó anyagot, mint hamu, cigarettacsikk, stb. ne szívja föl.
- Soha ne próbáljon felszívni üvegtárgyakat, műanyagot, porcelánt.
- Soha ne használja a gépet szívó üzemmódban helyesen felszerelt gyűjtőzsák nélkül.
- Soha ne használja a gépet kavics vagy murva által fedett területen, sem fűjő, sem szívó üzemmódban.
- A berendezést csak nappali fénynél, vagy elegendő mesterséges kivilágítás mellett használja.
- Ha a készüléket nem használja tartsa azt száraz helyen gyerekektől elzárva.
- Használat után a gépet húzza ki a hálózati dugót és vizsgálja meg az esetleges sérüléseket. A legkisebb kétsége esetén is vizsgálta meg a kijelölt szakszervizet.
- A gépet kizárólag a jelen kezelési utasításban foglaltak szerint használja.
- Minden csavart rendszeresen ellenőrizzen.
- Kizárólag a gyártó által ajánlott alkatrészeket és tartozékokat használja.
- Ne próbálja meg a készüléket maga javíta-

ni vagy a belső alkatrészeket beszerezni. Ilyenkor forduljon a kijelölt szakszervizhez.

- Ezt a készüléket tilos csökkent testi, szellemi, illetve érzékelő képességgel rendelkező személyeknek (a gyermekeket is beleértve) illetve a szükséges ismeretek és tapasztalatok hiányában használni, kivéve a biztonságukért felelős személy felügyelete mellett vagy a használatra vonatkozó eligazítás után. A gyermekeket felügyelni kell, hogy ne játszhassanak a készülékkel.
- A gép gyermekek általi használatra nem alkalmas.
- A szélezővel való biztonságos bánásmódot az eladó vagy egy szakember mutassa meg Önnek.
- A törvényi rendelkezések korlátozhatják a felhasználó életkorát.
- Használat előtt ellenőrizze, hogy a hálózat és a hosszabbító vezetékeken ne legyen látható sérülés vagy öregedés nyoma. Ne használjon olyan készüléket, melynek sérült a vezetéke.
- A vezetéket mindig hátrafelé, a készülékkel ellentétes irányba vezesse.
- Ha használat közben megsérül a vezeték, húzza ki a dugót a csatlakozó aljzatból. Semmi esetre se érintse meg a vezetéket.
- Lejtőkön ügyeljen arra, hogy stabilan álljon.
- Lépkedve haladjon előre, soha ne fusson.

### Húzza ki a csatlakozót a csatlakozóaljzattól

- mielőtt a lombszívót felügyelet nélkül hagyja,
- mielőtt lehetséges akadályokat távolítana el,
- mielőtt a készüléket ellenőrzi, tisztítja, vagy bármiféle munkálatot hajt végre.
- Ha véletlenül idegen test, vagy más hulladék kerülne a lombszívóba, azonnal állítsa le a készüléket, és csak akkor használja ismét, miután ellenőrizte, és megbizonyosodott róla, hogy a teljes lombszívó biztonságos üzemállapotban van.
- Ha a lombszívó szokatlan zajt bocsát ki, vagy szokatlan rezgésbe kezd, azonnal ÁLLÍTSA le a készüléket, húzza ki a csatlakozót a csatlakozó aljzattól, és keresse meg ennek okát. A túlzott mértékű rezgések károsíthatják a lombszívót, és a kezelő sérüléseihez vezethetnek.

## Kicsomagolás

A modern tömegtermelési technikának köszönhetően valószínűtlen, hogy az Ön gépe hibás vagy bizonyos részek hiányozzanak. Ha ennek ellenére hibát talál vagy a berendezés egyes részei hiányoznak ne használja a gépet, amíg az adott részt pótolja, illetve a meglévő hibát kijavítják. Ezen utasítás figyelmen kívül hagyása komoly veszélyekkel jár

## A lombszívó használat előtti előkészítése



### Vigyázat!

A lombszívót csak teljes összeszerelés után szabad használni, vagy bekapcsolni.

## Összeszerelés

### Szívó-/ fűvócső (2. és 3. ábra)

Nyomja meg a billentyűt, (2.1) és tolja el a fűvócsövet (2.2). A fűvócsövet max. 300 mm-es tartományban (egy rovátka 30 mm) a testmagasságának megfelelően beállíthatja.

### A hulladékgyűjtő zsák beszerelése (4. és 5. ábra)

A hulladékgyűjtő zsák beszerelése előtt bizonyosodjon meg róla, hogy a szívó-/fűjő-választókar könnyen kezelhető, és előző használatból visszamaradt hulladék azt nem akadályozza.

**A gyűjtőzsák rászerelése:** Tekerje a keretet (4.1) a megfelelő ház-pozícióba, és ügyeljen arra, hogy a retesz (4.2) bekattanjon a felvevőbe (4.3).

**A gyűjtőzsák kiserelése:** Nyomja meg a reteszt (5.1), annak kioldásához. A kioldás után a kezelőnek magának kell a felfogó zsák súlyát megtartania.



**Figyelem:** Kapcsolja ki a választókaron a szívó funkciót, és csak ezután húzza ki a csatlakozót a csatlakozó aljzattól.

### Vállheveder felszerelése (6. ábra)

A lombszívó vállhevederrel van felszerelve (6.1), ami a lombszívó felső végén található, lásd (6.2). A vállheveder csökkenti a fáradtság tüneteit, és kényelmesebb teszi a lombszívó használatát. Viselje úgy, hogy az kényelmes legyen Önnek.

### Beindítás előtt (7. ábra)

Dugja a csatlakozó kábelt a készülék csatlakozó (7.1) dugójába, majd - a 7. ábrának megfelelően - biztosítsa a húzásmegszüntetővel.

Csak olyan tápellátáshoz csatlakoztassa a készüléket, amely hibaáram-védőberendezés (RCD) által maximum 30 mA kioldási árammal védett.

## Üzem



**Figyelem:** A lombszívó csak felszerelt felfogózsákkal kapcsolható be!



## Lombszívó beindítása (8., 9., és 10. ábra)

A lombszívó beindítása előtt bizonyosodjon meg róla, hogy a szívócső-/fúvócső helyesen fel van szerelve.

**Vigyázat!** A szívó- vagy fújófunkció kiválasztása előtt bizonyosodjon meg róla, hogy a választókar könnyen kezelhető, és előző használatból visszamaradt hulladék azt nem akadályozza. A készülék oldalán található választókarral (8.1) válassza ki a szívó- vagy fújófunkciót, majd a bekapcsoláshoz nyomja meg a kapcsolót (9.1). Ha nagyobb teljesítményre van szüksége, tekerje a sebesség-szabályzót (10.1) „1”-ről „Max.”-ra.

## A lombszívó leállítása (11. ábra)

A készülék kikapcsolásához csak engedje el a kapcsolót (11.1).

## A lombszívó használata

Nedves hulladék felvételével ne próbálkozzon. A lombszívó használata előtt a nedves lombot, stb. először hagyja megszáradni. A lombszívó fű, bokrok, és határok szennyeződésének belső udvarokról, utakról, feljárókról való elfújására is használható. A készülék továbbá lomb, papír, kis ágak, és faforgács felszívására alkalmas. Ha a lombszívót szívó üzemmódban használja, a hulladék a szívócsövön keresztül a hulladék gyűjtőzsákba kerül. A szívófúvó elhagyása után a hulladék részben feldarabolódik. A feldarabolt, szerves hulladék ideálisan alkalmazható növények talajtakarásához.

**Vigyázat!** Kemény tárgyak, mint pl. kövek, konzervdobozok, üveg stb. károsítják a szívófúvókát.



### Fontos

Ne használja a lombszívót víz, vagy nagyon nedves szennyeződés felszívására.

Soha ne használja a szívófúvókát felszerelt hulladékgyűjtőzsák nélkül.

## Fúvó üzemmód

Indítás előtt vizsgálja meg a munkaterületet. Távolítson el minden olyan tárgyat, vagy hulladékot, amelyet a lombszívó elsodorhat, vagy becsíphet, vagy amelyben fennakadhat.

A készülék oldalán található választókaron válassza ki a fújó funkciót, és kapcsolja be a készüléket. Támassza a lombszívót a kerekeire, és mozgassa előrefelé. Eközben irányítsa a fúvókát az eltávolítandó szennyeződésre.

Alternatívaként a fúvókát közvetlenül a talaj fölött tarthatja, és a készüléket egyik oldalról a másikra lengetheti, miközben előrefelé mozog, és a fúvókát az eltávolítandó szennyeződésre irányítja. Fújja össze egy kupacba a hulladékot, majd szívja fel a szívófunkcióval.

## Szívó üzemmód

Beindítás előtt vizsgálja meg a munkaterületet. Távolítson el minden olyan tárgyat, vagy hulladékot, amelyet a lombszívó eldobhat, vagy becsíphet, vagy amelyben fennakadhat.

A készülék oldalán található választókaron válassza ki a szívó funkciót, és kapcsolja be a készüléket. Támassza a lombszívót a kerekeire, és mozgassa előrefelé.

Eközben irányítsa a fúvókát a felszívandó szennyeződésre. Alternatívaként a lombszívót közvetlenül a talaj fölött tarthatja, és a készüléket egyik oldalról a másikra lengetheti, miközben előrefelé mozog, és a fúvókát a felszívandó szennyeződésre irányítja. Ne nyomja a fúvókát a szennyeződésbe. Ez a szívócső elzáródásához vezet, és csökkenti a készülék teljesítményét.

A szerves anyagok, mint pl. lomb nagy mennyiségű vizet tartalmaznak. Ezáltal feltapadhatnak a szívócső belső oldalára. A szerves anyagokat hagyja pár napig száradni, hogy azok ne tapadjanak a csőre.

## Tisztítás és tárolás

Bizonyosodjon meg róla, hogy minden anya, csapszeg, és csavar szorosan meg van húzva, és minden védő felszerelés helyesen felszerelt.

A lombszívó üzembiztonsága érdekében minden sérült, és kopott alkatrészt ki kell cserélni.

Soha ne hagyjon anyagot a lombszívóban, vagy a hulladék gyűjtőzsákban. Ez a lombszívó beindítása során veszélyes lehet.

Használat után alaposan tisztítsa meg a lombszívót.

Bizonyosodjon meg, hogy a lombszívó ki lett kapcsolva, és a csatlakozó a csatlakozó aljzattól ki lett húzva. Távolítsa el, és ürítse ki a hulladékgyűjtő tartályt. Bizonyosodjon meg róla, hogy a szívó-/fújó-választókar könnyen kezelhető, és szennyeződés által nem akadályozott. Kéfével távolítsa el a fúvó körüli, és a szívó-/fúvócső belsejében lévő laza szennyeződéseket.

A lombszívó műanyag részeihez semmiféle tisztítószert ne használjon.

A készüléket száraz helységeben, gyermekektől elzárva tárolja.

## A hálózati kábel cseréje

Ha ki kell cserélni a hálózati kábelt, ezt csak a gyártó vagy annak meghatalmazottja, illetve szakszerviz végezheti el, hogy a készülék elektromos biztonságát szavatolhassuk.

## Hibaelhárítás



**Figyelem! A készülékbe való beavatkozás előtt mindenkor ki kell húzni a dugót a hálózati csatlakozó aljzattól.**

- **A készülék nem indul:** Ellenőrizze, hogy a kapcsoló „I” helyzetben van-e; a hibaáramvédő-kapcsoló illetve áramkörének egy biztosítéka nincs-e kikapcsolva. Ha a készülék a beavatkozás után nem indul, felhatalmazott vevőszolgálat által vizsgáltsa meg.
- **A készülék nem szív:** Ellenőrizze, hogy a lombszák tele van-e. Ha igen, ürítse ki; Ellenőrizze, hogy a terelő csappantyú karja a megfelelő helyzetben van-e, egyéb esetben felhatalmazott vevőszolgálat által vizsgáltsa meg a készüléket.
- **A készülék nem fúj:** Ellenőrizze, hogy a terelő csappantyú karja a megfelelő helyzetben van-e, egyéb esetben felhatalmazott vevőszolgálat által vizsgáltsa meg a készüléket.

- **Az aprító kerék blokkolt:** Ellenőrizze, hogy nem szivott-e fel túl nagy tárgyat; nem szorult-e be a szárnyas kerék és az aprító kamra közé egy darab fa, karton vagy egyéb tárgy. Ha az aprító kerék blokkolt marad, felhatalmazott vevőszolgálat által vizsgálta meg a készüléket.
- Ha a készülék rezeg, kérjük, semmi esetre se használja tovább. Felhatalmazott vevőszolgálat által vizsgálta meg a készüléket.

## Javítószolgálat

Villamos készülékek javítását csak villamos képesítésű munkaeö végezheti. Kérjük, javítás céljára történő be-  
küldéskor írja le az Ön által megállapított hibát.

## Ártalmatlanítás és környezetvédelem

A készüléket elhasználódása után előírás szerint kell ártalmatlanítani. Vágja le a hálózati tápkábelt a visszavétel megakadályozására. Ne tegye a készüléket a háztartási hulladék közé, hanem a környezet védelme érdekében adja le egy elektromos készülékek begyűjtésére szolgáló telephelyen. Az Ön illetékes hatósága szívesen tájékoztatja Önt a telephely címéről és nyitvatartási idejéről. A csomagolási anyagokat és az elhasznált tartozékokat is adja le a meghatározott gyűjtőhelyen.



**Csak EU-országok számára**

**Az elektromos készüléket ne dobja a háztartási hulladék közé!**

A használt elektromos és elektronikai készülékekre vonatkozó és a nemzeti törvényekbe bevont 2012/19/EK sz. európai irányelv értelmében az elektromos készülékeket elkülönítve kell összegyűjteni, és környezetbarát módon kell újrahasznosítani.

Újrahasznosítási alternatíva a visszaküldési felhíváshoz: Az elektromos készülék tulajdonosa a tulajdonosi feladat esetében köteles lehet a visszaküldés helyett együttműködni a szakszerű hasznosításban való együttműködésben. A régi készülék ehhez átadható egy átvevőnek is, aki az ártalmatlanítást a nemzeti gazdasági körforgás és a hulladékokra vonatkozó törvények értelmében elvégzi. Ez nem érinti a régi készülékekhez alkalmazott tartozékokat és segédanyagokat, amelyek elektromos elemeket nem tartalmaznak.

## Pótalkatrészek

Ha kellékekre vagy pótalkatrészekre van szüksége, forduljon a szervizünkhöz.

A készülékkel végzett munkához csak az általunk javasolt kiegészítő alkatrészeket használja. Különben a kezelő vagy a közelében található külső személyek valóban sérüléseket szenvedhetnek, vagy a készülék megsérülhet.

Pótalkatrész rendelése esetén a következő adatokat kell megadni:

- A készülék típusa
- A készülék cikkszama

Gyűjtőzsák # 74200172

# Elektromos-lombszívó/lombfújó

Műszaki adatok	IBV 2800 E	
Névleges feszültségtartomány	V~	230-240
Névleges frekvencia	Hz	50
Névleges felvétel	W	2800
Biztosító (lomha)	A	16
Üresjárat fordulatszám	U/min	8.000 - 14.000
max. fúvósebesség	km/h	275
Szívóteljesítmény (max. levegőmennyiség)	m <sup>3</sup> / min	13
A zsák felfogó térfogata	l	45
Nettó súly	kg	3,3

Védelmi osztály II/VDE 0700

A készülék 2000/14/EC rész, D melléklet szerint mért „A”-értékelt hangnyomás- és hangteljesítményszintje következő értékeket tesz ki:

Hangteljesítményszint  $L_{WA}$  98,1dB(A);  $K=2,07$  dB(A)

Mért hangnyomásszint  $L_{pA}$  86,6 dB(A);  $K=3$  dB(A)

Vibráció  $a_h$  max. (EN 50636-2-100) 0,815 m/s<sup>2</sup>;  $K=1,5$  m/s<sup>2</sup>



### Kérjük hallószervi védelem viselését!

A zajkibocsátásra vonatkozó adatok a termékbiztonsági törvény (ProdSG) ill. az EK gépirányelve szerint: A hangnyomás-szint a munkahelyen meghaladhatja a 80 dB (A)-t. Ebben az esetben hallásvédő óvrendszabályokra van szüksége a kezelő számára (pl. zajvédő viselése).

**JÓTÁLLÁSI JEGY**

Vállalkozás neve és címe	Termék megnevezése	Termék típusa
Termék gyártási száma (ha van)	Gyártó neve és címe	Vásárlás időpontja
A termék fogyasztó részére való átadásának vagy (amennyiben azt a vállalkozás, illetve annak megbízottja végzi) az üzembe helyezés időpontja. A megfelelő aláhúzendő!		

**TÁJÉKOZTATÓ A JÓTÁLLÁSI JOGOKRÓL**

A jótállás időtartama két év. A jótállási határidő a fogyasztási cikk fogyasztó részére történő átadása, vagy ha az üzembe helyezést a vállalkozás vagy annak megbízottja végzi, az üzembe helyezés napjával kezdődik. Nem tartozik jótállás alá a hiba, ha annak oka a termék fogyasztó részére való átadását követően lépett fel, így például, ha a hiba

- szakszerűtlen üzembe helyezés (kivéve, ha az üzembe helyezést a vállalkozás, vagy annak megbízottja végezte el, illetve ha a szakszerűtlen üzembe helyezés a használati-kezelési útmutató hibájára vezethető vissza)
- rendeltetésellenes használat, a használati-kezelési útmutatóban foglaltak figyelmen kívül hagyása, helytelen tárolás, helytelen kezelés, rongálás, elemi kár, természeti csapás okozta.

Jótállás keretében tartozó hiba esetén a fogyasztó

- elsősorban – választása szerint – kijavítást vagy kicserélést követelhet, kivéve, ha a választott jótállási igény teljesítése lehetetlen, vagy ha az a vállalkozásnak a másik jótállási igény teljesítésével összehasonlítva aránytalan többletköltséget eredményezne, figyelembe véve a szolgáltatás hibátlan állapotban képviselt értékét, a szerződésszegés súlyát és a jótállási igény teljesítésével a fogyasztónak okozott érdeksérelmet,
- ha a vállalkozás a kijavítást vagy a kicserélést nem vállalta, e kötelezettségének megfelelő határidőn belül, a fogyasztó érdekeit kímélve nem tud eleget tenni, vagy ha a fogyasztónak a kijavításhoz vagy a kicseréléshöz fűződő érdeke megszűnt, a fogyasztó – választása szerint – a vételár arányos leszállítását igényelheti, a hibát a vállalkozás költségére maga kijavíthatja vagy mással kijavíttathatja, vagy elállhat a szerződéstől. Jelentéktelen hiba miatt elállásnak nincs helye.

A fogyasztó a választott jogáról másakra térhet át. Az áttéréssel okozott költséget köteles a vállalkozásnak megfizetni, kivéve, ha az áttérésre a vállalkozás adott okot, vagy az áttérés egyébként indokolt volt.

Ha a fogyasztó a termék meghibásodása miatt a vásárlástól (üzembe helyezéstől) számított három munkanapon belül érvényesít csereigényt, a vállalkozás nem hivatkozhat aránytalan többletköltségre, hanem köteles a terméket kicserélni, feltéve, hogy a meghibásodás a rendeltetészerű használatot akadályozza.

A kijavítást vagy kicserélést – a termék tulajdonságaira és a fogyasztó által elvárható rendeltetésére figyelemmel – megfelelő határidőn belül, a fogyasztó érdekeit kímélve kell elvégezni. A vállalkozásnak törekednie kell arra, hogy a kijavítást vagy kicserélést legfeljebb tizenöt napon belül elvégezze.

A kijavítás során a termékbe csak új alkatrész kerülhet beépítésre.

Nem számít bele a jótállási időbe a kijavítási időnek az a része, amely alatt a fogyasztó a terméket nem tudja rendeltetészerűen használni. A jótállási idő a terméknek vagy a termék részének kicserélése (kijavítása) esetén a kicserélt (kijavított) termékre (termékrészre), valamint a kijavítás következményeként jelentkező hiba tekintetében újból kezdődik.

A jótállási kötelezettség teljesítésével kapcsolatos költségek a vállalkozást terhelik.

A rögzített bekötésű, illetve a 10 kg-nál súlyosabb, vagy tömegközlekedési eszközön kézi csomagként nem szállítható terméket – a járművek kivételével – az üzemeltetés helyén kell megjavítani. Ha a javítás az üzemeltetés helyén nem végezhető el, a le- és felszerelésről, valamint az el- és visszaszállításról a forgalmazó gondoskodik.

A jótállás nem érinti a fogyasztó jogszabályból eredő – így különösen kellek- és termékszavatossági, illetve kártérítési – jogainak érvényesítését.

Fogyasztói jogvita esetén a fogyasztó a megyei (fővárosi) kereskedelmi és iparkamarák mellett működő békéltető testület eljárását is kezdeményezheti.

A jótállási igény a jótállási jeggyel érvényesíthető. Jótállási jegy fogyasztó rendelkezésére bocsátásának elmaradása esetén a szerződés megkötését bizonyítottan kell tekinteni, ha az ellenérték megfizetését igazoló bizonylatot - az általános forgalmi adóról szóló törvény alapján kibocsátott számlát vagy nyugtát - a fogyasztó bemutatja. Ebben az esetben a jótállásból eredő jogok az ellenérték megfizetését igazoló bizonylattal érvényesíthetőek.

A fogyasztó jótállási igényét a vállalkozásnál érvényesítheti.

Fogyasztó az alábbi javítószolgáltatnál közvetlenül is érvényesítheti kijavítási igényét:

# TOOLTECHNIC SERVICE

1112 Budapest, Budaörsi út 165.

Tel: (1) 330-4465

Fax: (1) 283-6550

Web: <http://tooltechnic.net>

**Hibabejelentés telefonon, személyesen vagy weblapunkon keresztül!**

Kijavítás esetén töltendő ki		
A jótállási igény bejelentésének időpontja	Kijavításra átvétel időpontja	Hiba oka
Kijavítás módja		A termék fogyasztó részére való visszaadásának időpontja

Kijavítás esetén töltendő ki		
A jótállási igény bejelentésének időpontja	Kijavításra átvétel időpontja	Hiba oka
Kijavítás módja		A termék fogyasztó részére való visszaadásának időpontja

Kijavítás esetén töltendő ki		
A jótállási igény bejelentésének időpontja	Kijavításra átvétel időpontja	Hiba oka
Kijavítás módja		A termék fogyasztó részére való visszaadásának időpontja

Kicserélés esetén töltendő ki	Kicserélés esetén töltendő ki
Kicserélés történt, amelynek időpontja	Kicserélés történt, amelynek időpontja

A vállalkozás a minőségi kifogás bejelentésekor a fogyasztó és vállalkozás közötti szerződés keretében eladott dolgokra vonatkozó szavatossági és jótállási igények intézésének eljárási szabályairól szóló 19/2014. (IV. 29.) NGM rendelet (a továbbiakban: NGM rendelet) 4. §-a szerint köteles – az ott meghatározott tartalommal – jegyzőkönyvet felvenni és annak másolatát haladéktalanul és igazolható módon a fogyasztó rendelkezésére bocsátani. A vállalkozás, illetve a javítószolgálat (szerviz) a termék javításra való átvételekor az NGM rendelet 6. §-a szerinti elismervény átadására köteles.

# Aspirator/suflantă frunze

**ROMÂNEȘTE**



<b>Conținut</b>	<b>Pagină</b>
Ilustrarea	1 - 5
SIMBOLURI DE SIGURANȚĂ ȘI SIMBOLURI INTERNAȚIONALE	RO-2
Utilizare conform destinației	RO-3
Informații de siguranță	RO-4
• Domeniul de lucru	RO-4
• Securitatea electrică	RO-4
• Măsuri de siguranță a persoanelor	RO-4
• Folosirea și întreținerea utilajului	RO-4
• Service	RO-5
• Reguli suplimentare de siguranță pentru aspirator/suflător	RO-5
• Scoateți fișa din priză	RO-7
Despachetarea	RO-7
Pregătirea aparatului electric pentru utilizare	RO-7
• Montajul	RO-7
• Montarea sacului de colectare a deșeurilor	RO-7
• Montarea centurii de umăr	RO-7
• Înainte de pornire	RO-7
Funcționarea	RO-8
• Pornirea aspiratorului de frunziș	RO-8
• Oprirea aspiratorului de frunziș.	RO-8
• Folosirea aspiratorului de frunziș	RO-8
• Modul de suflare	RO-8
• Modul de aspirare	RO-8
Curățarea și depozitarea	RO-8
Întreținerea cablului de alimentare	RO-8
Detectarea defectelor	RO-8
Debarasarea de reziduri și protecția mediului	RO-9
Garantie	
Piesă de schimb	RO-9
Informații tehnice	RO-10
Declarație de conformitate pentru UEE	

## SIMBOLURI DE SIGURANȚĂ ȘI SIMBOLURI INTERNAȚIONALE

În această instrucțiune de utilizare sunt descrise simbolurile de siguranță precum și simboluri internaționale și pictograme, eventual aplicate pe aparatul de față. Înaintea folosirii sale trebuie citite toate indicațiile de securitate. În cazul folosirii acestui aparat de absorbție și suflant, contrar prescripțiilor, se pot provoca leziuni prin foc, comoție electrică sau tăieturi, precum și daune materiale.

**Păstrați cu grijă instrucțiunile de deservire!**

SIMBOL	SEMNIFICAȚIE
	<ul style="list-style-type: none"> <li>• <b>SIMBOL DE AVERTIZARE</b> Atrage atenția asupra unui pericol, unor indicații de avertisment sau vreunui motiv de precauție mărită. Poate fi utilizat împreună cu alte simboluri sau pictograme.</li> </ul>
	<ul style="list-style-type: none"> <li>• <b>PENTRU REPARAȚII - CABLUL DE ALIMENTARE!</b> În caz de deteriorare a prize cablu imediat, și înlocuiți!</li> </ul>
	<ul style="list-style-type: none"> <li>• <b>UTILIZARE ȘI PĂSTRARE</b> A nu se utiliza pe vreme cu umiditate sporită și a se păstra numai în încăperi uscate.</li> </ul>
	<ul style="list-style-type: none"> <li>• <b>PURTAȚI PROTECȚIE PENTRU VEDERE ȘI AUZ</b> <b>AVERTISMENT:</b> Obiecte azvârlite prin utilizare pot duce la leziuni grave ale ochilor, zgomot excesiv la pierderea auzului. Purtați, în timpul utilizării acestui aparat, protecție pentru ochi și auz.</li> </ul>
	<ul style="list-style-type: none"> <li>• <b>TINETI ALTE PERSOANE LA DISTANȚĂ</b> <b>ĂVERTISMENT:</b> Dați atenție să nu se afle nimeni, pe o rază de 5 metri, în sfera în care lucrați. Atenție în special la copii și animale.</li> </ul>
	<ul style="list-style-type: none"> <li>• <b>CITITI INSTRUCȚIUNILE DE UTILIZARE</b> Dacă nu respectați indicațiile de deservire și prescripțiile de siguranță din instrucțiunile de utilizare se pot produce leziuni grave. Citiți instrucțiunile de utilizare înaintea pornirii și exploataării acestui aparat.</li> </ul>
	<ul style="list-style-type: none"> <li>• <b>PIESE ROTATIVE</b> Păstrați la distanță mâinile și picioarele în timp ce utilajul funcționează.</li> <li>• <b>ORIFICIU DE INTRODUCERE PERICULOS</b> Păstrați mâinile și picioarele departe de deschizături în timp ce utilajul este în funcționare.</li> </ul>
	<ul style="list-style-type: none"> <li>• <b>DEBARASAREA DE REZIDURI ȘI PROTECȚIA MEDIULUI</b> Dacă scula Dv. devine cândva inutilizabilă sau nu mai aveți nevoie de ea, Vă rugăm să n-o depuneți în nici un caz în rezidurile menajere ci să Vă debarașati de ea corespunzător protecției mediului. Vă rugăm să predați scula unui punct de revalorizare adecva</li> </ul>

SIMBOL	SEMNIFICAȚIE
	Izolație dublă
	Marca de conformitate CE
	Nivel garantat al puterii acustice LWA 100 dB(A)

## UTILIZARE CONFORM DESTINAȚIEI

Aspiratorul de frunze se folosește exclusiv în cele două moduri descrise mai jos:

1. În regim de aspirator aspiră frunzele uscate de pe jos.
2. În regim de suflantă adună frunzele uscate resp. le îndepărtează din zone mai greu accesibile (de ex. de sub autoturisme).

În regim de aspirare are și rol de tocător. Astfel volumul frunzelor se reduce în proporție de cca. 10:1, ocupă mai puțin loc în sacul colector și este totodată pregătit pentru o compostare ulterioară.

Orice utilizare care se abate de la instrucțiunile menționate în manualul de față poate produce daune dispozitivului și poate reprezenta un pericol serios pentru utilizator.

Respectați necondiționat instrucțiunile de siguranță pentru a beneficia de garanție și pentru a păstra siguranța de funcționare a produsului.

### Riscurile asociate

Chiar și cu condiția utilizării corespunzătoare a motouneltei rămân anumite riscuri reziduale care nu pot fi eliminate. Din natura motouneltei pot rezulta următoarele pericole potențiale:

1. Inhalarea pe particule nocive.
2. Deteriorarea auzului, dacă nu se folosește protecție adecvată.
3. Utilizarea îndelungată a produs expune operatorul la șocuri și vibrații care conduc la sindromul Raynaud's sau Carpal.

## INFORMAȚII DE SIGURANȚĂ

**ATENȚIE.** Citiți și înțelegeți toate instrucțiunile de folosire. Lipsa urmării tuturor instrucțiunilor prezentate poate avea urmări cum ar fi electrocutare, incendiu și/sau leziuni serioase. Termenul "aparat electric" din toate instrucțiunile de avertizare de mai jos se referă la mașina electrică alimentată cu curent de la rețea sau la mașina alimentată de la acumulator. Păstrați aceste instrucțiuni.

### Domeniul de lucru

- **Păstrați zona de lucru curat și bine iluminat.** Dezordinea și locurile întunecate provoacă accidente.
- **Nu operați aparatul electric în atmosfere explozive, cum ar fi în prezența lichidelor, gazelor sau pulberilor inflamabile.** Aparatele electrice creează scântei care pot aprinde pulberii sau vaporii.
- **Păstrați copiii și alte persoane departe atunci, când se lucrează cu acest utilaj.** Distragerea atenției poate cauza pierderea controlului.

### Securitatea electrică

- **Ștecherul cablului de alimentare al utilajului trebuie să se potrivească cu priză.** Nu modificați ștecherul. Nu folosiți orice priză, fără pământare. Fișele și prizele nemodificate reduc riscul electrocutărilor.
- **Evitați contactul corpului cu suprafețe cu pământare, cum ar fi țevi, radiatoare, combine frigorifice.** Atunci există riscul sporit de electrocutare, dacă corpul Dvs. este pământat.
- **Nu expuneți aparatul electric în ploaie sau în condiții umede.** Apa pătrunsă în aparat va spori riscul electrocutării.
- **Nu bruscați cablul electric.** Nu folosiți niciodată cablul electric pentru a căra, a trage sau a deconecta aparatul. Feriți cablul de ulei, căldură, de muchii ascuțite sau de obiecte mobile. Cablul deteriorat sau îndoit crește riscul electrocutării.
- **Atunci când se folosește utilajul în afara casei, trebuie folosit un cablu prelungitor pentru exterior.** Folosirea unui cablu pentru afară reduce riscul electrocutării.

### Măsuri de siguranță a persoanelor

- **Fiți alert, aveți atenție la ceea ce faceți și fiți precauți atunci, când folosiți utilajul.** Nu

folosiți utilajul dacă sunteți obosit, sub influența drogurilor, alcoolului sau a medicamentelor. Un moment de neatenție în timp ce folosiți utilajul poate aduce răni grave.

- **Folosiți echipament adecvat.** Întotdeauna folosiți ochelari de protecție. Echipamentele de siguranță, cum ar fi masca de praf, pantofi ce nu alunecă, cască tare sau dopurile de ureche vor reduce riscul de accidentări.
- **Evitați pornirile accidentale.** Asigurați-vă că butonul Pornit/Oprit este în poziția OPRIT, înainte să băgați în priză. Transportarea aparatului electric cu degetul pe întrerupător, sau conectarea la rețea a aparatului care are întrerupătorul pe poziția pornit pot cauza accidente.
- **Înlăturați orice cheie sau altă sculă înainte de a porni aparatul electric.** Un obiect sau o sculă care este lăsată pe o componentă rotativă a utilajului poate provoca leziuni.
- **Nu vă întindeți prea mult.** Păstrați-vă mereu balansul și echilibrul. Acest lucru vă permite un control mai bun al aparatului în situații neprevăzute.
- **Îmbrăcați-vă corespunzător.** Nu purtați haine largi sau bijuterii. Feriți părul, hainele și mânușile de părțile în mișcare. Hainele largi bijuteriile și părul lung se pot prinde în componentele mobile.
- **Dacă sunt furnizate dispozitive de extragere a prafului și colectare, atunci asigurați-vă ca sunt atașate corespunzător.** Folosirea acestor dispozitive pot reduce riscul legat de praf.

### Folosirea și întreținerea utilajului

- **Nu forțați aparatul electric.** Folosiți aparatul în mod corect pentru sarcina dată. Folosirea aparatului potrivit pentru o anumită lucrare va face munca mai sigură și mai eficientă.
- **Nu folosiți aparatul electric dacă întrerupătorul P/O nu funcționează.** Orice aparat care un poate fi controlat de la întrerupătorul principal este periculos și trebuie reparat.
- **Deconectați ștecherul din priză atunci când faceți reglaje, schimbați accesoriile sau depozitați aparatul.** Aceste măsuri preventive reduc riscul de a porni utilajul accidental.
- **Păstrați aparatul electric la loc inaccesibil copiilor, și nu permiteți folosirea aparatului persoanelor care nu sunt familiarizate cu modul de utilizare și cu aceste instrucțiuni**



**de folosire.** Utilajele-unealtă sunt periculoase în mâinile unor persoane neinstruite.

- **Întreținerea aparatului electric.** Verificați componentele în mișcare, acestea să nu fie îndoite sau deplasate; verificați să nu fie piese fisurate, rupte sau orice modificare care să afecteze buna funcționare a aparatului electric. Dacă este avariat, utilajul trebuie reparat înainte de a-l mai folosi, deoarece multe accidente sunt produse din cauza aparatelor prost întreținute.
- **Folosiți aparatul, accesoriile și sculele anexate în mod adecvat condițiilor de lucru și sarcinii, în concordanță cu aceste instrucțiuni.** Folosirea aparatului pentru operații diferite de menirea lui poate rezulta situații periculoase.

### Service

- **Aparatul electric poate fi reparat numai de personal calificat și numai folosind piese de schimb originale.** Acest lucru va garanta siguranța în funcționarea a utilajului reparat.

### Reguli suplimentare de siguranță pentru aspirator/suflător

- Întotdeauna când folosiți utilajul purtați echipament adecvat pentru a evita rănirea la față, mâini, picioare, cap sau urechi. Folosiți ochelari de protecție sau o mască, cizme înalte sau bocanci robuști, pantaloni lungi, mănuși de lucru, o cască și apărătoare pentru urechi.
- Nu porniți aparatul când este întors cu capul în jos, sau dacă nu e în poziția de operare.
- Opriiți motorul și scoateți cablul din priză atunci, când aparatul nu este folosit, este lăsat nesupravegheat, se curăță, se transportă, sau dacă cablul de alimentare este încălzit sau deteriorat.
- Nu folosiți utilajul în apropiere de oameni, în special copii sau animale mici. Opriiți aparatul dacă ei se apropie prea mult. Mențineți o distanță de cel puțin 5 m față de alte persoane atunci, când lucrați cu aparatul.
- Niciodată nu îndreptați tubul de suflare spre alte persoane sau animale. Nu suflați spre persoanele sau animalele din jur. Operatorul este răspunzător pentru accidentele și daunele materiale ce se produc în urma utilizării aparatului.
- Nu prindeți ștecherul sau utilajul cu mâinile ude, și nu lucrați în ploaie.
- Folosiți numai prelungitor destinat uzului în

afara casei, marcat corespunzător. Feriți prelungitorul de ulei, căldură și muchii ascuțite.

- Asigurați-vă că prelungitorul este asigurat pentru a se evita deconectarea de la cablul de alimentare în timpul folosirii.
- Păstrați curat orificiile de admisie aer și tuburile, fără praf, scame, păr sau alte materiale care pot reduce fluxul de aer.
- Păstrați o poziție stabilă în timp ce folosiți utilajul.
- Nu porniți utilajul în spații închise sau neventilate, în prezența substanțelor inflamabile și/ sau explozive, cum ar fi lichide, gaze și pulbere explozivă.
- Nu vă lăsați distrasă atenția și întotdeauna concentrați-vă pe ceea ce faceți. Nu folosiți utilajul când sunteți obosit, bolnav sau sub influența alcoolului sau altor medicamente, droguri.
- Nu lucrați cu acest aparat având părul lung, desfăcut sau bijuterii atârând larg. Legați părul lung și îndepărtați bijuteriile.
- Nu permiteți ca aspiratorul/suflanta să aspire materiale care ard sau mocnesc, cum ar fi tăciuni, mucuri de țigară, etc.
- Nu încercați să aspirați obiecte casante, cum ar fi cioburi de sticlă, de plastic, de porțelan etc.
- Nu folosiți funcția de aspirare fără ca sacul de colectare să fie atașat.
- Nu folosiți aparatul pe suprafețe cu pietriș.
- Folosiți utilajul numai pe timp de zi sau la lumină artificială suficient de puternică.
- Atunci când utilajul nu este folosit, depozitați-l într-un loc uscat și departe de copii.
- După folosire deconectați aparatul de la priză și inspectați-l. Dacă constatați probleme, contactați un centru de service autorizat.
- Folosiți utilajul conform instrucțiunilor din acest manual de utilizare.
- Verificați regulat dacă șuruburile sunt strânse.
- Folosiți numai piese de schimb și accesorii recomandate de producător.
- Nu desfaceți și nu încercați să reparați singur utilajul. Contactați un centru de service autorizat.
- Acest aparat nu este conceput să fie operat de persoane cu capacități fizice, senzoriale sau mentale afectate, sau care au experiență și/ sau pregătire insuficientă.
- Copii trebuie supravegheați, pentru a nu se juca cu aparatul.

- Curățarea și întreținerea nu pot fi efectuate de către copii.
- Nu lăsați copii să opereze aparatul.
- Familiarizați-vă cu comenzile și cu modul corect de utilizare ale aparatului.
- Reglementările locale pot limita vârsta minimă al utilizatorului.
- Verificați cablurile de alimentare și prelungitoare împotriva semnelor de avariere sau uzură. Nu folosiți aparatul dacă cablul electric este avariât sau uzat.
- Întotdeauna conduceți cablul prin spate, departe de aparat.
- Dacă cablul se avariază în timpul lucrului, deconectați imediat aparatul de la rețeaua electrică. **NU ATINGEȚI CABLUL ÎNAINTE DE DECONECTAREA DE LA REȚEAUA ELECTRICĂ**, deoarece cablurile deteriorate pot duce la atingerea părților active.
- Utilizați numai cabluri prelungitoare rezistente la intemperii cu un dispozitiv de conectare corespunzător IEC 60320-2-3.
- Pot fi utilizate numai cabluri prelungitoare de tipul constructiv H05W-F, H05RN-F sau IEC (60227 IEC 53, 60245 IEC 57).
- Dacă folosiți un cablu prelungitor pentru a lucra cu scula electrică de grădină, în acest scop se vor folosi numai cabluri având următoarele secțiuni ale conductorilor:
  - 1,0mm<sup>2</sup>: lungime maximă 40m
  - 1,5mm<sup>2</sup>: lungime maximă 60m
  - 2,5mm<sup>2</sup>: lungime maximă 100m
- Indicație: În cazul folosirii unui cablu prelungitor, acesta trebuie să fie prevăzut cu conductor de protecție – întocmai celor descrise în normele privind siguranța și protecția muncii – legat prin ștecher cu conductorul de protecție al instalației dumneavoastră electrice.
- Cuplajele și conexiunile trebuie să fie etanșe împotriva apei.
- Pe pante asigurați-vă că aveți aderență bună la sol.
- Nu conduceți aparatul mai rapid decât viteza de mers pe jos.
- Verificați dispozitivul de captare contra uzurii sau îmbătrânirii.
- Avertizare! Nu atingeți părțile periculoase în mișcare, înainte ca fișa de rețea să fie extrasă și până când părțile periculoase în mișcare nu au ajuns complet în starea de repaus.
- Avertizare! Nu utilizați NICIODATĂ mașina în cazul condițiilor atmosferice nesatisfăcătoare, în special în cazul pericolului de fulgere!
- Avertizare! Nu acționați niciodată mașina cu dispozitivele de protecție sau apărătorile de protecție defecte sau fără dispozitive de protecție.
- Țineți cablul prelungitor departe de părțile periculoase în mișcare, pentru a evita deteriorările la cabluri, care pot duce la atingerea părților active.
- Nu acționați mașina desculț sau cu sandale decupate. Evitați purtarea îmbrăcămînții lejere sau îmbrăcămîntea cu șnururi sau cravate care atarnă.
- Acționați mașina într-o poziție recomandată și numai pe o suprafață fixă, plană.
- Efectuați întotdeauna înaintea de utilizare o inspecție vizuală pentru a depista dacă scula pentru tocat, bolțurile sculei pentru tocat și alte mijloace de fixare sunt asigurate, dacă există eventuale deteriorări la carcasa și dacă dispozitivele de protecție și ecranele de protecție există. Înlocuiți periodic componentele uzate sau deteriorate pentru a păstra echilibrul. Înlocuiți inscripțiile deteriorate sau ilizibile.
- Asigurați-vă înainte de pornirea mașinii că alimentarea este goală.
- Țineți-vă fața și corpul departe de deschizătura de alimentare.
- Nu permiteți prezența mâinilor, a altor părți ale corpului sau îmbrăcămînții în alimentare, în calea de evacuare sau în apropierea părților în mișcare.
- Nu stați niciodată la alimentarea materialului pe un nivel mai înalt decât nivelul suprafeței mașinii.
- În timpul funcționării mașinii nu este permis să vă aflați în zona de evacuare.
- La alimentarea materialului, fiți extrem de atent să nu fie introduse bucăți de metal, pietre, sticle, bucșe sau alte obiecte străine.
- Nu lăsați ca materialul prelucrat să se acumuleze în zona de evacuare, deoarece acesta poate împiedica evacuarea ordonată și poate cauza o nouă introducere a materialului prin orificiul de umplere.
- Opriți mașina și trageți fișa de rețea în cazul în care mașina se blochează, înainte de a o curăța de murdărie.
- Mențineți sursa de energie departe de murdărie și alte depuneri, pentru a evita pe cât posibil o deteriorare a acesteia sau un posibil incendiu.

- Nu răsturnați mașina cât timp funcționează sursa de energie.
- Dacă mașina este scoasă din funcțiune pentru întreținerea generală, inspecție, păstrare sau pentru schimbarea de accesorii, opriți sursa de energie, separați mașina de la rețea și asigurați-vă că toate părțile în mișcare s-au oprit din mișcarea inerțială. Lăsați mașina înainte de inspecții, reglaje etc. să se răcească. Efectuați întreținerea curentă a mașinii cu grijă și mențineți-o curată.
- Lăsați mașina înainte de depozitare să se răcească.
- La întreținerea generală a sculei pentru tocat aveți în vedere că, deși sursa de energie este deconectată din cauza funcției de blocare a dispozitivului de protecție, scula pentru tocat poate fi mișcată în continuare.
- Înlocuiți piesele uzate sau deteriorate, din motive de siguranță. Folosiți numai piese de schimb și accesorii originale.
- Încercați să nu umblați niciodată la funcția de blocare a dispozitivului de protecție.
- Opriți mașina înainte de montarea sau înlăturarea sacului de captare.

### **Scoateți fișa din priză și asigurați-vă că toate părțile în mișcare au ajuns complet în starea de repaus:**

- Înainte de a lăsa o perioadă aspiratorul de frunziș nesupravegheat,
- Înainte de a înlătura un posibil blocaj,
- Înainte de a verifica aparatul, a-l curăța sau a executa orice fel de lucrări.
- după atingerea unui corp străin.  
Urmați următorii pași înainte de repornirea și acționarea mașinii:
  - examinați prezența eventualelor deteriorări;
  - înlocuiți sau reparați părțile deteriorate;
  - verificați părțile slăbite și strângeți-le ferm.
- Dacă în aspiratorul de frunziș au pătruns din greșeală corpuri străine sau alte deșeurii, opriți aparatul imediat și utilizați aparatul din nou numai după ce acesta a fost verificat și sunteți sigur că întregul aspirator de frunziș se află într-o stare care prezintă siguranță în funcționare.
- Dacă aspiratorul pentru frunziș produce zgomote neobișnuite sau începe să vibreze **OPRIȚI** aparatul imediat, trageți fișa din priză. Asigurați-vă că toate părțile în mișcare au ajuns complet în starea de repaus și identifi-

cați cauza. Înlocuiți sau reparați părțile deteriorate. Verificați dacă există părți ale aparatului slăbite și strângeți-le ferm, înainte de a porni din nou și acționa mașina. Vibrațiile excesive pot deteriora aspiratorul pentru frunziș și pot produce vătămări operatorului.

### **Despachetarea**

Mulțumită tehnicilor moderne de fabricație, este puțin probabil ca în ambalajul original aparatul să fie defect sau să-i lipsească ceva. Dacă totuși găsiți ceva în neregulă, nu folosiți utilajul înainte ca părțile lipsă să fie înlocuite și defectele să fie reparate. În caz contrar puteți suferi leziuni grave.

### **Pregătirea aparatului electric pentru utilizare**



#### **Avertizare!**

Utilizarea sau pornirea aspiratorului de frunziș este permisă numai după ce montajul a fost efectuat complet.

### **Montajul (fig. 2 și 3)**

Utilizatorul poate utiliza utilizarea direct, fără a-l monta. Apăsăți tasta (2-1) și glisați tubul de suflare (2-2). Puteți regla tubul de suflare într-un domeniu de până la 300 mm (o înălțime este 30 mm), astfel încât acesta să se adapteze la dimensiunile dumneavoastră.

### **Montarea sacului de colectare a deșeurilor (fig. 4, fig. 5)**

Asigurați-vă înainte de montarea sacului de colectare a deșeurilor că maneta de selecție aspirare/suflare funcționează ușor și nu este blocată de vreun deșeu de la utilizarea precedentă.

**Montarea sacului de colectare:** Rotiți cadrul (4.1) în poziția corectă a carcasei și aveți grijă ca închizătorul de blocare (4.2) să se înclicheze în locașul (4.3).

**Demontarea sacului de colectare:** Apăsăți închizătorul de blocare (5.1), pentru a-l desface. După desfacere, operatorul trebuie să susțină singur greutatea sacului de captare.



**Atenție:** Dezactivați funcția de aspirare de la maneta de selecție și numai după aceea scoateți fișa din priză.

### **Montarea centurii de umăr (fig. 6)**

Aspiratorul de frunziș este dotat cu o centură de umăr (6.1), care se află la capătul superior al aspiratorului de frunziș, consultați (6.2). Centura de umăr are rolul de a reduce oboseala în lucru și de a face mai confortabilă folosirea aspiratorului de frunziș. Purtați-o așa cum este comod pentru dumneavoastră.

### **Înainte de pornire (fig. 7)**

Introduceți cablul de alimentare în ștecărul aparatului și fixați-l cu ajutorul dispozitivului de fixare cordon (7.1), vezi fig. 7.

Racordați aparatul numai la o sursă de alimentare electrică protejată cu un dispozitiv automat de protecție dife-

rențial (RCD) având un curent de declanșare maxim de 30 mA.

## Funcționarea



**Important:** Înainte de punerea în funcțiune a aparatului, asigurați-vă că sacul colector este montat.

### Pornirea aspiratorului de frunziș (fig. 8, 9 și 10)

Asigurați-vă înainte de pornirea aspiratorului de frunziș că tubul de aspirare intermediar/tubul de suflare este montat corect.

**Avertizare!** Asigurați-vă înainte de selectarea funcției de aspirare sau suflare că maneta de selecție funcționează ușor și nu este blocată de vreun deșeu de la utilizarea precedentă. Alegeți cu maneta de selecție de pe partea laterală a aparatului fie funcția de aspirare, fie cea de suflare (8.1) și apăsați pentru pornire comutatorul (9.1). Rotiți regulatorul vitezei (10.1) de pe „1” pe „Max.”, dacă aveți nevoie de mai multă putere.

### Oprirea aspiratorului de frunziș (fig. 11)

Pentru deconectarea aparatului trebuie să eliberați numai mânerul de comandă (11.1).

### Folosirea aspiratorului de frunziș

Nu încercați să captați deșeuri umede. Lăsați frunzișul ud etc. să se usuce, înainte de a utiliza aspiratorul de frunziș. Puteți utiliza aspiratorul de frunziș pentru îndepărtarea prin suflare a murdăriei în curți interioare, pe drumuri, căi de acces, gazon, în tufișuri și pe zone marginale. De asemenea, puteți capta cu aparatul frunziș, hârtie, ramuri mici și așchii de lemn. Dacă utilizați aspiratorul de frunziș pe modul de aspirare, deșeurile vor fi aspirate prin tubul de aspirare în sacul de colectare a deșeurilor. În trecerea pe la suflanta de aspirare, deșeurile vor fi parțial mărunțite. Deșeurile organice mărunțite constituie un strat vegetal de protecție ideal al solului pentru plante.

**Avertizare!** Obiectele dure, de ex. pietre, doze din tablă, sticlă etc. deteriorează suflanta de aspirare.



#### Important

Nu utilizați aspiratorul de frunziș pentru aspirarea de apă sau murdărie foarte umedă.

Nu utilizați niciodată suflanta de aspirare fără sacul de colectare a deșeurilor montat.

### Modul de suflare

Examinați zona de lucru înainte de pornire. Înlăturați toate obiectele sau deșeurile care sunt aruncate sau strivite de aspiratorul de frunziș sau care pot fi captate în acesta.

Alegeți funcția de suflare de la maneta de selecție de pe partea laterală a aparatului și porniți aparatul. Sprijiniți aspiratorul de frunziș pe roțile sale și deplasați-l înainte. Îndreptați duza spre murdăria care trebuie înlăturată.

Alternativ, puteți ține duza imediat deasupra solului și puteți oscila aparatul dintr-o parte în alta, în timp ce vă mișcați înainte și puteți îndrepta duza spre murdăria care trebuie îndepărtată. Adunați deșeurile prin suflare într-o grămadă și apoi captați-le cu funcția de aspirare.

### Modul de aspirare

Examinați zona de lucru înainte de pornire. Înlăturați toate obiectele sau deșeurile care sunt aruncate sau strivite de aspiratorul de frunziș sau care pot fi captate în acesta.

Alegeți funcția de aspirare de la maneta de selecție de pe partea laterală a aparatului și porniți aparatul. Sprijiniți aspiratorul de frunziș pe roțile sale și deplasați-l înainte. Îndreptați duza spre murdăria care trebuie captată. Alternativ, puteți ține aspiratorul de frunziș imediat deasupra solului și puteți oscila aparatul dintr-o parte în alta, în timp ce vă mișcați înainte și puteți îndrepta duza spre murdăria care trebuie captată. Nu apăsați duza în murdărie. Acest lucru produce infundarea tubului de aspirare și reduce puterea aparatului.

Substanțele organice, ca de ex. frunzișul, conțin o cantitate mare de apă. Datorită acestui lucru, ele pot să adere pe partea interioară a tubului de aspirare. Lăsați substanțele organice să se usuce câteva zile, pentru ca ele să nu adere la tub.

### Curățarea și depozitarea

Asigurați-vă că toate piulițele, bolțurile și șuruburile sunt strânse ferm și că toate dispozitivele de protecție sunt montate corect.

Toate piesele deteriorate și uzate trebuie să fie înlocuite, pentru ca aspiratorul de frunziș să prezinte securitate în funcționare.

Nu lăsați niciodată material în aspiratorul de frunziș sau în sacul de colectare a deșeurilor. Acestea pot deveni o sursă de pericol la pornirea aspiratorului de frunziș.

Curățați temeinic aspiratorul de frunziș după utilizare.

Asigurați-vă că aspiratorul de frunziș este deconectat și că fișa a fost scoasă din priză. Înlăturați și goliiți recipientul de colectare a deșeurilor. Asigurați-vă că maneta de selecție aspirare/suflare funcționează ușor și nu este blocată de murdărie. Îndepărtați prin periere murdăria neaderentă din jurul suflantei și din interiorul tubului de aspirare/suflare.

Nu utilizați niciun fel de agent de curățare pentru piesele din plastic ale aspiratorului de frunziș.

### Întreținerea cablului de alimentare

Dacă cablul de alimentare trebuie înlocuit, atunci operația trebuie făcută de un service autorizat, pentru a preveni riscurile de accidentare.

### Detectarea defectelor



**Atenție: Înainte de orice intervenție, scoateți ștecurul din priză.**

- **Aparatul nu pornește:** Verificați dacă comutatorul se află în poziția „I”; dacă întrerupătorul diferențial rezidual sau o siguranță fuzibilă de pe circuit nu au decuplat cumva. Dacă aparatul nu pornește nici după aceste verificări, duceți-l unui atelier autorizat spre verificare.
- **Aparatul nu aspiră:** Verificați dacă sacul colector

nu e cumva plin. Dacă aceasta e cauza, goliți sacul; verificați dacă maneta de comutare se află în poziția corectă. Dacă tot nu aspiră, duceți aparatul unui atelier autorizat spre verificare.

- **Aparatul nu suflă aer:** Verificați dacă maneta de comutare se află în poziția corectă. Dacă tot nu suflă, duceți aparatul unui atelier autorizat spre verificare.
- **Rotorul tocătorului e blocat:** Verificați dacă nu cumva ați aspirat un obiect prea mare; sau dacă nu s-a înțepenit o bucată de lemn, carton sau altceva între rotorul cu palete și camera de tocare. Dacă rotorul tocătorului rămâne blocat, duceți aparatul unui atelier autorizat spre verificare.
- Dacă aparatul vibrează, nu-l mai folosiți sub nici un motiv. Duceți-l unui atelier autorizat spre verificare.

## Piese de schimb

Dacă aveți nevoie de piese de schimb, contactați departamentul post-vanzări.

Pentru această motounealtă nu folosiți alte piese și accesorii, decât cele recomandate de producător. În caz contrar utilizatorul și cei din jur pot suferi accidente grave, sau motounealta se poate avaria.

În momentul lansării unei comenzi de piese este nevoie să furnizați următoarele informații:

- Modelul și tipul aparatului.
- Numărul de model și numărul de serie al aparatului.

Sac de colectare #74200172

## Debarasarea de reziduri și protecția mediului

Dacă scula Dv. devine cândva inutilizabilă sau nu mai aveți nevoie de ea, Vă rugăm să n-o depuneți în nici un caz în rezidurile menajere ci să Vă debarasați de ea corespunzător protecției mediului. Vă rugăm să predați scula unui punct de revalorizare adecvat. Aici, piesele din material sintetic și cele din metal pot fi separate și transmise revalorizării. Informații în această privință primiți și din partea administrației Dv. comunale sau municipale.

## Aspirator/suflantă frunze

Informații tehnice		IBV 2800 E
Domeniul tensiunii nominale	V~	230-240
Frecvență nominală	Hz	50
Admisie nominală	W	2800
Siguranta fuzibila (cu declansare întârziata)	A	16
Turatia fara sarcina	U/min.	8.000 - 14.000
Viteză maximă de suflaj	km/oră	275
Puterea de absorbție (cantitatea max. de aer)	m <sup>3</sup> / min	13
Volum de captare al sacului	l	45
Greutatea fără cablu	kg	3,3

Categoria de protecție II/VDE 0700

Nivelul presiunii sonore și prestației sonore, estimat A, al aparatului, măsurat conform 2000/14/EC, se cifrează la Nivel putere acustică  $L_{WA}$  98,1dB(A); K=2,07 dB(A)  
Valoare emisie  $L_{pA}$  cu referință la locul de muncă 86,6 dB(A); K=3 dB(A)  
Vibrațiuni  $a_h$  (EN 50636-2-100) 0,815 m/s<sup>2</sup>; K=1,5 m/s<sup>2</sup>



### Rugăm purtați protecție auz

Informații privind emisia de zgomot în conformitate cu siguranța produselor Act (ProdSG) / ce mașinilor directivă: Nivelul presiunii acustice poate să depășească la locul de muncă 80 dB (A). În acest caz trebuie să luați măsuri de protecție pentru mânăuitor (de ex.: protecție pentru urechi).

# Электрический садовый пылесос/ воздуходувка

**РУССКИЙ ЯЗЫК**



<b>СОДЕРЖАНИЕ</b>	<b>Стр.</b>
Иллюстрации	1 - 5
Знаки безопасности и интернациональные графические обозначения	RU-2-3
Область применения	RU-3
Информация по безопасности	RU-4
• Рабочий участок	RU-4
• Электрическая безопасность	RU-4
• Личная безопасность	RU-4
• Использование механизированного инструмента и уход за ним	RU-5
• Обслуживание	RU-5
• Дополнительные правила безопасности при использовании воздуходувных/ всасывающих машин	RU-5
• Выключить вилку из питающей сети	RU-8
Распаковка	RU-8
Подготовка воздуходувной / всасывающей машины к употреблению	RU-8
• Сборка	RU-8
• Установка собирающего мешка для мусора	RU-8
• Установка плечевой сбруи	RU-8
• Перед запуском	RU-8
Работа	RU-8
• Запустить воздуходувную/ всасывающую машину	RU-8
• Остановка воздуходувной/всасывающей машины	RU-9
• Использование воздуходувной/всасывающей машины	RU-9
• Режим выдувания	RU-9
• Режим всасывания	RU-9
Чистка и хранение	RU-9
Техническое обслуживание шнура	RU-9
Определение неисправностей	RU-9
Служба ремонта	RU-10
Утилизация и охрана окружающей среды	RU-10
Запасные части	RU-10
Условия гарантии	
Технические данные	RU-11
Европейская декларация о соответствии	

## Знаки безопасности и интернациональные графические обозначения

В данном руководстве по эксплуатации описаны знаки безопасности, а также интернациональные обозначения и пиктограммы, которые могут находиться на Вашем устройстве. Перед потреблением устройства обязательно прочитайте все указания по безопасности. Неправильная эксплуатация данного выдувного/всасывающего устройства может привести к ранениям вызванными открытым пламенем, электрическим ударом, или к ранениям в результате порезки, а также к повреждению каких-либо предметов.

**Хорошо храните данное руководство по эксплуатации!**

ЗНАКИ	ЗНАЧЕНИЯ
	<ul style="list-style-type: none"> <li>• <b>ПРЕДУПРЕДИТЕЛЬНЫЕ ЗНАКИ</b> Указывают на опасность, предупредительные указания или причины быть особенно осторожным. Эти знаки могут употребляться вместе с другими знаками или пиктограммами.</li> </ul>
	<ul style="list-style-type: none"> <li>• <b>ОЧИСТКА РЕЖУЩИХ ИНСТРУМЕНТОВ</b> При любых работах вытягивать вилку из штепсельной розетки.</li> </ul>
	<ul style="list-style-type: none"> <li>• <b>ИСПОЛЬЗОВАНИЕ И ХРАНЕНИЕ</b> Не пользуйтесь устройством при погоде с высокой влажностью и храните устройство в исключительно сухих помещениях.</li> </ul>
	<ul style="list-style-type: none"> <li>• <b>НОСИТЕ ЗАЩИТУ ДЛЯ ГЛАЗ И СЛУХОВОГО АППАРАТА</b> <b>ПРЕДУПРЕЖДЕНИЕ:</b> Отлетающие от пылесоса предметы могут стать причиной тяжелых глазных травм, сильный шум может привести к потере слуха. Поэтому носите непременно при работе с данным устройством защиту для глаз и слухового аппарата.</li> </ul>
	<ul style="list-style-type: none"> <li>• <b>СЛЕДИТЕ ЗА ТЕМ, ЧТОБЫ ПОСТОРОННИЕ ЛИЦА НЕ НАХОДИЛИСЬ РЯДОМ С ПЫЛЕСОСОМ</b> <b>ПРЕДУПРЕЖДЕНИЕ:</b> Следите за тем, чтобы на радиусе 5 метров от работающего пылесоса никто не находился. Это предупреждение особенно касается детей и животных.</li> </ul>
	<ul style="list-style-type: none"> <li>• <b>ПРОЧИТАЙТЕ ИНСТРУКЦИЮ ПО ЭКСПЛУАТАЦИИ</b> Несоблюдение мер безопасности и неисполнение указаний по использованию устройства, описанных в данном руководстве по эксплуатации, может привести к тяжелым ранениям. Перед включением и вводом Вашего устройства в эксплуатацию внимательно прочитайте данное руководство.</li> </ul>
	<ul style="list-style-type: none"> <li>• <b>ПРЕДУПРЕЖДЕНИЕ!</b> Вращающиеся вентиляторы. Держать руки и ноги далеко от отверстий, когда машина работает.</li> <li>• <b>ПРЕДУПРЕЖДЕНИЕ!</b> Опасное питающее отверстие. Держать руки и ноги далеко от отверстий, когда машина работает.</li> </ul>
	<ul style="list-style-type: none"> <li>• <b>ВНИМАНИЕ - ЗАЩИТА ОКРУЖАЮЩЕЙ СРЕДЫ!</b> Этот прибор не разрешается утилизировать вместе с бытовыми/производственными отходами. Старый прибор сдавать только на общественном сборном пункте.</li> </ul>

ЗНАКИ	ЗНАЧЕНИЯ
	Класс защиты II
	Маркировка ЕС
	Гарантированный уровень акустической мощности LWA 100 dB(A)

### Область применения

Садовый пылесос следует исключительно употреблять в двух нижеследующих случаях:

1. В качестве пылесоса для всасывания сухих листьев и кусков бумаги.
2. В качестве воздуходувки для сдувания опавшей листвы в кучу, а также для сдувания листвы на трудно достигаемых местах (напр. под машинами).

Во всасывающим режиме работает садовый пылесос также в качестве измельчителя, уменьшая при этом объем листвы примерно в отношении 10:1, благодаря чему измельченная листва занимает намного меньше места в мешке сборки и будет одновременно прекрасно подготовлена к возможному процессу компостирования.

Любое иное неописанное в данной инструкции по эксплуатации применение садового пылесоса может привести к повреждениям устройства, а также вызвать серьезные ранения у обслуживающего его персонала.

Для того, чтобы сохранить Ваше право на гарантию, а также во имя обеспечения безопасности устройства обязательно примите во внимание указания по мерам безопасности.

### Другие опасности

Другие опасности всегда могут иметь место даже при надлежащем использовании устройства.



## **ИНФОРМАЦИЯ ПО БЕЗОПАСНОСТИ**

**ПРЕДУПРЕЖДЕНИЕ.** Прочитать и понять все указания. Невыполнение всех указаний может привести к электрическому удару, пожару и/или тяжелую травму. Термин “механизированный инструмент” во всех предупреждениях в дальнейшем включает инструменты с питанием от сети (при помощи шнура) или механизированный инструмент с питанием от аккумулятора (бесшнуровый).

**Сохранить эти указания.**

### **Рабочий участок**

- Поддерживать рабочий участок чистым и хорошо освещенным. Беспорядок и темные участки приводят к несчастным случаям.
- Нельзя использовать механизированные инструменты во взрывоопасной среде, например при наличии горючих жидкостей, газов, или пыли. Механизированные инструменты создают искры, которые могут воспламенить пыль или пары.
- Держать детей и наблюдателей далеко во время использования механизированного инструмента. Отвлечение внимания может привести к потере контроля.

### **Электрическая безопасность**

- Штепсель механизированного инструмента должен соответствовать розетке. Нельзя модифицировать штепсель каким-то ни было образом. Нельзя использовать адаптерные штепсельные вилки с заземленными механизированными инструментами. Немодифицированные штепсельные вилки и соответствующие розетки уменьшают риск от электрического удара.
- Избегать контакт тела с поверхностями заземления, такие, как трубы, радиаторы, кухонные плиты и холодильники. Существует увеличенный риск от электрического удара, если ваше тело имеет заземление.
- Нельзя подвергать механизированные инструменты воздействию дождя или повышенной влажности. Попадание воды в механизированный инструмент увеличивает риск электрического удара.
- Берегите шнур от повреждения. Нельзя использовать шнур для несения, притягивания или выключения механизированного инструмента из розетки. Держать шнур в

сторону от тепла, масла, острых кромок или движущихся частей. Поврежденные или запутанные шнуры увеличивают риск от электрического удара.

- При использовании механизированного инструмента под открытым небом применять удлинительный шнур, подходящий для использования вне помещений. Использование шнура, подходящего для использования вне помещений, уменьшает риск от электрического удара.

### **Личная безопасность**

- Будь начеку, следить за своими действиями и использовать здравый смысл при эксплуатации механизированного инструмента. Нельзя использовать механизированный инструмент, если вы устали или находитесь под влиянием наркотиков, алкоголя или лекарств. Моментное отклонение внимания при работе с механизированным инструментом может привести к серьезной травме.
- Использовать оборудование, обеспечивающее безопасность работ Всегда носить предохранительные очки. Оборудование, обеспечивающее безопасность работ, такое как противопылевой респиратор, нескользящая обувь, каску или средства защиты слуха, использованное в соответствующих условиях, уменьшает травм.
- Избегать случайного запуска. Убедиться, что переключатель находится в выключенном положении перед включением питания. Несение механизированного инструмента, когда ваш палец находится на переключателе, а также включение в сеть при включенном переключателе может привести к аварии.
- Перед включением инструмента убрать все регулировочные или гаечные ключи. Ключ, находящийся на закрепленной к вращающейся части механизированного инструмента, может привести к травме.
- Не протягиваться. Всегда поддерживать устойчивое положение ног и равновесие. Это обеспечивает лучший контроль над механизированным инструментом в неожиданных ситуациях.
- Использовать подходящую одежду. Нельзя носить свободную одежду или бижутерию. Держать волосы, одежду и перчатки дале-

ко от движущихся частей. Свободная одежда, бижутерия или длинные волосы могут быть захваченными движущимися частями.

- Если имеются устройства, предназначенные для присоединения к средствам для всасывания и собирания пыли, убедитесь, что они подключены и используются правильно. Использование этих устройств может уменьшить угрозы, связанные с пылью.

### **Использование механизированного инструмента и уход за ним**

- Механизированного инструмента не перегружать. Для ваших нужд используйте подходящий механизированный инструмент. Подходящий механизированный инструмент сделает работу лучше и безопаснее со скоростью, для которой он сконструирован.
- Нельзя использовать механизированного инструмента, если переключатель не может включить и выключить его. Инструмент, которого нельзя контролировать при помощи его переключателя, является опасным и должен быть отремонтирован.
- Отсоединить штепсель от источника питания перед тем, как делать каких-то ни было регулировок, замену принадлежностей, или сохранением механизированных инструментов. Такие профилактические меры безопасности уменьшают риск от случайного запуска механизированного инструмента.
- Сохранять неработающие механизированные инструменты вне досягаемости детей и не позволять лицам, не ознакомившимся с механизированным инструментом или с этими указаниями работать с механизированным инструментом. Механизированные инструменты опасны в руках необученных потребителей.
- Поддерживать механизированных инструментов. Проверить насчет разрегулирования или соединения движущихся частей, поломки частей и всякое другое состояние, которое может оказать влияние на эффективность работы механизированного инструмента. Если имеется повреждение, необходимо перед употреблением отремонтировать. Много аварий является результатом плохого технического обслуживания механизированных инструментов.
- Использовать механизированный инструмент, принадлежности, лезвия инструмента

и т.д., в соответствии с настоящими указаниями и способами, предназначенными для конкретного типа механизированного инструмента, учитывая условия эксплуатации и работу, для которой он предназначен. Использование механизированного инструмента для операций, различных от тех, для которых он предназначен, могут привести к опасной ситуации.

### **Обслуживание**

- Механизированный инструмент должен обслуживаться квалифицированным персоналом с использованием только идентичными запасными частями. Это обеспечит сохранение безопасности механизированного инструмента.

### **Дополнительные правила безопасности при использовании воздуходушных/ всасывающих машин**

- Всегда носить подходящую предохранительную одежду при работе с механизированным инструментом с тем, чтобы предотвратить травмы лица, глаз, рук, стоп, голову или слуха. Использовать предохранительные очки или щиток для лица, высокие ботинки или твердую обувь, длинные брюки, рабочие перчатки, каску и средства защиты органов слуха.
- Нельзя запускать машину, когда она перевернута, или когда она не находится в рабочем положении.
- Выключить мотор и отсоединить штепсель, когда инструмент не используется, оставлен без наблюдения, при очистке, при перемещении с одного места на другое или когда шнур запутался или поврежден.
- Нельзя эксплуатировать инструмент, когда поблизости находятся люди и особенно дети или животные. Выключить машину, когда они подойдут слишком близко. Поддерживать безопасную дистанцию не менее 5 м от других людей при эксплуатации инструмента.
- Нельзя направлять трубку воздуходувки к другим людям или животным. Никогда не выдувать мусор в направлении окружающих людей или животных. Оператор отвечает за несчастные случаи или опасности, происходящие с другими людьми или их имуществом.
- Нельзя трогать штепсель или инструмент

мокрыми руками, а также нельзя использовать инструмент во время дождя.

- Использовать удлинитель шнура вне помещения, только если он имеет соответствующее обозначение. Держать удлинительный шнур в сторону от тепла, масла и острых кромок.
- Принять меры, чтобы исключить отсоединение удлинительного шнура из розетки во время работы.
- Поддерживать воздухозаборники и трубку воздуходувки свободными от пыли, пуха, волос и других материалов, которые могли бы ограничить поток воздуха.
- Поддерживать сбалансированное и устойчивое положение во время использования инструмента.
- Не включать инструмент в закрытых или плохо вентилируемых помещениях, или при наличии горючих и/или взрывоопасных веществ, таких, как жидкости, газы или порошки.
- Нельзя допускать отвлечение внимания и всегда будьте сосредоточены на то, что делаете. Использовать здравый смысл. Нельзя использовать инструмент, если вы устали или находитесь под влиянием алкоголя или лекарств.
- Нельзя использовать этот прибор с длинными свободными волосами или свободно поставленной бижутерией. Связать длинные свободные волосы и устранить свободно поставленную бижутерию.
- Не допускать, чтобы воздуходувная/ всасывающая машина забирала горящие или тлеющие материалы, такие, как золу, сигаретные окурки и т.д.
- Нельзя пытаться подбирать ломкие предметы, такие, как стекло, пластмассу, фарфор и т.д.
- Нельзя использовать режим всасывания без собирающего мешка.
- Нельзя использовать машину, как в режиме всасывания, так и в режиме выдувания на поверхностях, покрытых гравием.
- Инструмент использовать только при дневном освещении или подходящем искусственном освещении.
- Когда инструмент не используется, сохранять его в сухом месте и вне досягаемости детей.
- После использования, выключить инстру-

мент от источника питания и проверить на счет повреждений. Если имеете малейшие сомнения, свяжитесь с уполномоченным сервисным центром.

- Инструмент использовать только согласно указаниям, приведенным в данном руководстве.
- Проверять регулярно натяжение винтов.
- Использовать только запасные части и материалы, рекомендованные производителем.
- Нельзя пытаться ремонтировать самому инструмент или получить доступ к внутренним частям. Договариваться только с уполномоченными сервисными центрами.
- Данное устройство не предназначено для эксплуатации людьми с ограниченными физическими, сенсорными или умственными способностями, или имеющими недостаточный опыт и/или знания.
- Необходимо присматривать за детьми, чтобы они не играли с устройством.
- Нельзя привлекать детей к чистке или обслуживанию устройства.
- Не разрешайте детям пользоваться устройством.
- Ознакомьтесь с системой управления и правилами использования устройства.
- Возраст людей, пользующихся данным устройством, может быть ограничен в соответствии с местными нормативными актами.
- Перед использованием обязательно проверьте наличие признаков повреждений или износа электрического кабеля питания и удлинителя. Не допускается использование устройства в случае повреждения или износа кабеля.
- Кабель всегда должен проходить с тыльной стороны устройства.
- Если в процессе эксплуатации кабель питания оказался поврежден, необходимо сразу же вытащить его из розетки. НЕ ПРИКАСАЙТЕСЬ К КАБЕЛЮ, ПОКА ОН НЕ БУДЕТ ОТСОЕДИНЕН ОТ СЕТИ, т. к. при этом возможен контакт с находящимися под напряжением узлами.
- Используйте только стойкий к атмосферным воздействиям удлинительный кабель, имеющий штекерный разъем, соответствующий IEC 60320-2-3.
- Разрешается использовать только удлинит-

тельные кабели серии H05W-F, H05RN-F или IEC (60227 IEC 53, 60245 IEC 57).

- Если Вам нужен удлинитель к садовому инструменту, разрешается использовать только удлинители с сечением провода:  
–1,0мм<sup>2</sup>: максимальная длина 40м  
–1,5мм<sup>2</sup>: максимальная длина 60м  
–2,5мм<sup>2</sup>: максимальная длина 100м
- Указание: Кабель-удлинитель должен, по предписаниям техники безопасности, иметь защитный проводник, который соединен через вилку сети с защитным проводником Вашей электрической сети.
- Соединения и вилки должны быть брызго-защищенными.
- На наклонной площадке необходимо обеспечить надежную опору.
- Никогда не двигайтесь с устройством быстрее, чем со скоростью пешехода.
- Проверьте воздухопроводные каналы на предмет износа или старения.
- Предупреждение! Не прикасайтесь к движущимся компонентам, пока не будет отключена вилка питания и не произойдет полный останов опасных узлов.
- Предупреждение! НЕ эксплуатируйте машину при плохих погодных условиях, в особенности при грозе!
- Предупреждение! Не эксплуатируйте машину при неисправности предохранительных устройств или защитных кожухов или при отсутствии предохранительных устройств.
- Держите удлинительный кабель на расстоянии от подвижных опасных узлов, чтобы избежать его повреждения, т. к. при этом возможен контакт с находящимися под напряжением компонентами.
- Не работайте с машиной без обуви или в открытых сандалиях. Избегайте ношения свободной одежды или одежды со свисающей шнуровкой, а также галстуков.
- Эксплуатируйте машину в рекомендуемом положении и только на жесткой, ровной поверхности.
- Перед эксплуатацией проведите визуальный осмотр, чтобы убедиться, что измельчающий аппарат, его болты и иные крепежные элементы зафиксированы, корпус не поврежден и установлены предохранительные устройства и экраны. Производите замену изношенных или поврежденных

компонентов поблочно, чтобы сохранить балансировку. Заменяйте поврежденные или нечитаемые надписи.

- Перед запуском машины убедитесь в том, что впускной канал пуст.
- Не приближайте лицо и другие части тела к загрузочному отверстию.
- Следите за тем, чтобы руки и другие части тела и одежда находились на безопасном расстоянии от канала впуска и выброса, а также от подвижных узлов.
- При подаче материала не стойте выше опорной плоскости машины.
- При эксплуатации машины не стойте в зоне выброса.
- При подаче материала в машину следите за тем, чтобы в нее не попали металлические предметы, камни, бутылки, банки или иные посторонние предметы.
- Не допускайте, чтобы прошедший обработку материал накапливался в зоне выброса, это может помешать исправному выбросу и вызвать сопротивление при загрузке материала через загрузочное отверстие.
- При засорении машины выключите ее и извлеките из розетки вилку питания, прежде чем приступить к удалению засора.
- Не допускайте скопления мусора и загрязнений на источнике питания, чтобы предотвратить его повреждение и возгорание.
- Не наклоняйте машину, пока источник питания работает.
- Если требуется остановить машину для ремонта, осмотра, постановки на хранение или для замены комплектующих, выключите источник энергии, отсоедините машину от сети и убедитесь, что остановлены все движущиеся узлы. Перед тем как приступить к осмотру, настройке и т. д., дайте машине остыть. Выполняйте тщательное техобслуживание машины и держите ее в чистоте.
- Перед тем как ставить машину на хранение, дайте ей остыть.
- При ремонте измельчающего аппарата учитывайте, что хотя источник энергии выключен в связи с функцией блокировки предохранительного устройства, измельчающий аппарат все еще может двигаться.
- Из соображений безопасности заменяйте изношенные или поврежденные узлы. Используйте только оригинальные запчасти и комплектующие.

- Не пытайтесь обойти функцию блокировки предохранительного устройства.
- Перед установкой или снятием улавливающего мешка выключайте машину.

### **Извлеките штекер из штепсельной розетки и убедитесь, что все подвижные узлы полностью остановлены:**

- Перед оставлением воздуходушную / всасывающую машину без наблюдения на некоторое время;
- Перед чисткой в случае закупоривания.
- Перед проверкой, чисткой или выполнением какой-либо работы.
- после контакта с посторонним предметом. Выполните следующие действия, прежде чем снова запустить и эксплуатировать машину:
  - осмотрите машину на наличие повреждений;
  - замените или отремонтируйте поврежденные узлы;
  - проверьте на наличие незакрепленных узлов, при необходимости затяните их.
- Если в машину случайно попал посторонний предмет или строительный мусор, остановить ее немедленно и не использовать до тех пор, пока не выполнена проверка и вы не убедились, что машина находится в рабочем состоянии.
- Если садовый пылесос издает необычные шумы или начинает вибрировать непривычным образом, немедленно **ОСТАНОВИТЕ** устройство, извлеките штекер из штепсельной розетки. Убедитесь, что все подвижные узлы полностью остановлены, и выясните причину. Замените или отремонтируйте поврежденные узлы. Проверьте устройство на наличие незакрепленных узлов и закрепите их, прежде чем снова запустить и эксплуатировать машину. Чрезмерная вибрация может привести к повреждению садового пылесоса или травмированию оператора.

### **Распаковка**

Благодаря современным способам упаковки мало вероятно, что ваш механизированный инструмент окажется дефектным или будут пропавшие части. Если вы нашли что-то неправильное, не включать инструмент, пока части не будут заменены или повреждение не будет исправлено. Невыполнение этого может привести к серьезным травмам.

### **Подготовка воздуходушной / всасывающей машины к употреблению**



#### **Предупреждение!**

Воздуходувную/всасывающую машину нельзя использовать или включать, если она не собрана полностью.

#### **Сборка (Рис. 2+3)**

Потребитель не должен ничего монтировать, машина готова к употреблению. Нажать на кнопку (2-1) и переместить воздушный канал (2-2), воздушный канал может быть отрегулирован по росту потребителя, высоту можно изменять до 300 мм максимум, 30 мм - это высота.

#### **Установка собирающего мешка для мусора (Рис. 4 + 5)**

Перед установкой мешка для собирания мусора проверить нормальную работу рычага селектора машины и что он не закупорен мусором предыдущего использования.

**Когда потребитель устанавливает мешок для сбора мусора:** закрутить опорную (4.1) раму в правильное положение по отношению кожуха и убедиться, что опора (4.2) зафиксирована в зажимном приспособлении (4.3).

**Когда потребитель снимает мешок для сбора мусора:** нажать на опору (5.1) для освобождения; если опора освобождена, потребитель должен сам принять вес мешка.



**Внимание!** Сперва надо выключить с рукоятки и потом вытащить вилку из розетки.

#### **Установка плечевой сбруи (Рис.6)**

Воздуходувная/ всасывающая машина оборудована плечевой сбруей (6.1) Она прикреплена к верхней части основного корпуса машины, как показано на (6.2). Плечевая сбрую предназначена для уменьшения усталости и обеспечения комфорта при использовании воздуходушной/ всасывающей машины и ее можно применять в таком положении, какое лучше подходит оператору.

#### **Перед запуском (Рис.7)**

Подключить кабель питания к штепселю инструмента и зафиксировать при помощи фиксатора для поддержки кабеля (7.1) так, как указано на Рис. 7.

Перед запуском воздуходушной/ всасывающей машины включить штепсель в электрическую сеть. Проверить нормально ли работает (R.C.D.).

### **Работа**



**Внимание: Перед вводом в эксплуатацию убедитесь, что приемный мешок установлен.**

#### **Запустить воздуходушную/ всасывающую машину (Рис. 8, 9 и 10)**

Перед запуском машины проверить правильную установку трубки для всасывания/ выдувания.

**Предупреждение!** Перед тем как выбрать функцию всасывания или выдувания проверить нормальную работу рычага селектора машины и что он не закупорен мусором предыдущего использования. Выбрать функцию всасывания или выдувания при помощи селекторного рычага (8.1) сбоку машины и нажать кнопку переключателя (9.1). Если необходима большая мощность, переместить контролер оборотов (10.1) с положения «1» в положение «Мах».

**Остановка воздуходувной/всасывающей машины**  
(Рис. 11)

Для выключения машины можно просто отпустить кнопку переключателя (11.1).

**Использование воздуходувной/всасывающей машины**

Не пытайтесь собирать влажный мусор, оставьте упавшую листву и т.п. высохнуть и только потом использовать машину. Машину можно использовать для выдувания мусора открытых внутренних дворов, дорожек, дорог, газонов, кустарников и бордюров. Она может собирать также листву, бумагу, небольшие ветки и древесные стружки. При использовании воздуходувной/всасывательной машины в режиме всасывания мусор забирается сначала трубкой всасывания перед тем как выбросить его в мешок для сбора мусора, при чем мусор проходит через всасывающий вентилятор и частично измельчается. Измельченный органический мусор - идеальное средство для мульчирования вокруг растений.

**Предупреждение!** Все твердые предметы, как камни, консервные банки, стекло и т.д. могут повредить всасывающего вентилятора.



**Важно**

Нельзя использовать машину для всасывания воды или очень влажного мусора.

Нельзя использовать без мешка для сбора мусора.

**Режим выдувания**

Проверить подлежащий обработке участок до начала работы. Удалить все предметы или мусор, которые машина могли бы вылететь из машины, застряв или запутаться в ней.

Выбрать функцию выдувания при помощи рычага селектора сбоку машины и включить ее. Машина должна опираться на своих колесах и передвигаться вперед; направить наконечник к подлежащему уборке мусору.

Попеременно держать наконечник над самой землей и раскачивать машину с одной стороны в другую, передвигаясь вперед и направляя наконечник к подлежащему уборке мусору. Сначала можно выдуть мусор в удобную кучу, а потом использовать всасывающую функцию для сбора мусора.

**Режим всасывания**

Проверить подлежащий обработке участок до начала работы. Устранить все предметы или мусор, которые могли бы вылететь из машины, застряв или запутаться в ней.

Выбрать функцию всасывания при помощи рычага селектора сбоку машины и включить ее. Машина должна опираться на своих колесах и передвигаться вперед; направить наконечник к подлежащему уборке мусору. Попеременно держать наконечник над самой землей и раскачивать машину с одной стороны в другую, передвигаясь вперед и направляя наконечник к подлежащему уборке мусору. Не прижимать наконечник к мусору, так как это может засорить всасывающую трубку и уменьшить эффективность машины.

Органические материалы, такие как листва, содержат большое количество воды, что может привести к их прилипанию к внутренней стенке всасывающей трубки. Для уменьшения прилипания мусора необходимо оставить его на несколько дней, чтобы он просох.

**Чистка и хранение**

Убедиться, что все гайки, болты и винты затянуты и предохранители поставлены правильно.

Все поврежденные и изношенные части должны быть заменены с тем, чтобы поддерживать машину для всасывания/обдува в безопасном рабочем состоянии.

Никогда не оставляйте мусор в машине или в мешке для сбора мусора. Это может оказаться опасным при запуске машины.

После использования необходимо аккуратно почистить машину.

Перед этим необходимо выключить машину и вынуть вилку из сетевой розетки. Снять и опорожнить мешок для сбора мусора. Проверить нормальную работу селекторного переключателя машины, и что он не закупорен мусором. Удалить мусора вокруг вентилятора и изнутри трубки всасывания/выдувания.

Нельзя использовать каких-либо очищающих растворов для чистки пластиковых частей машины для обдува / всасывания.

**Техническое обслуживание шнура**

Если шнур питания необходимо заменить, эта задача должна быть выполненной производителем, представителем производителя или уполномоченным центром обслуживания с тем, чтобы избежать угрозы безопасности.

**Определение неисправностей**



**Внимание!** При каждом вмешательстве в устройство необходимо вынуть штекер из розетки.

- **Устройство не запускается в ход:** Проверьте находится ли выключатель в положении „I“; не выключен ли автоматический предохранительный выключатель тока утечки или то предохранительное устройство, которое Вы установили для защиты Вашей электрической цепи. Если устройство после проведения вышеописанных мер все таки не стартует, то обратитесь в компетентную ре-

- монтажную мастерскую.
- **Устройство ничего не всасывает:** Проверьте если мешок для сбора полон. Если это действительно так, то опорожните его; проверьте находится ли рычаг для изменения клапана направления воздуха в правильном положении, в другом случае обратитесь в компетентную ремонтную мастерскую для проверки устройства.
- **Устройство не выдувает воздух:** Проверьте находится ли рычаг для изменения клапана направления воздуха в правильном положении, в другом случае обратитесь в компетентную ремонтную мастерскую для проверки устройства.
- **Колесо измельчителя заблокировано:** Проверьте не был ли засосан слишком большой предмет; не застрял ли кусок древесины, картон или какой-либо другой предмет между лопастным колесом и камерой измельчителя. Если же колесо измельчителя остаётся заблокированным, то обратитесь в компетентную ремонтную мастерскую для проверки устройства.
- в том случае, если устройство вибрирует, пожалуйста ни в коем случае не пользуйтесь дальше устройством. Обратитесь в компетентную ремонтную мастерскую для проверки устройства.

## Служба ремонта

Ремонт электроинструмента может выполняться только уполномоченным специалистом. Пожалуйста, опишите при отправлении в ремонт установленную Вами неисправность.

## Утилизация и охрана окружающей среды

новый инструмент. Во избежание несанкционированного использования инструмента, следует отсоединить сетевой шнур. Запрещается утилизировать устройство с ТБО. В целях защиты окружающей среды отвезите инструмент в пункт сбора и утилизации электрических приборов. Компетентные местные органы предоставят вам адреса и время работы таких пунктов. Изношенные вспомогательные устройства и упаковочный материал также следует утилизировать в соответствии с назначением.



Только для стран ЕС

**Не бросайте электроприборы в контейнеры для ТБО!**

Согласно Директиве ЕС 2012/19/ЕС об утилизации электронных и электрических приборов и внедрению данного регламента на местных законодательных уровнях отходы подлежат разделному сбору и последующей экологически приемлемой переработке. Переработка – альтернатива возврата оборудования:

Вместо возврата электрического оборудования, владельцу в качестве альтернативы предлагается должным образом распорядиться подлежащим утилизации оборудованием. Такое оборудование можно отвезти в пункт сбора и переработки отходов, функционирующий в рамках национальной программы управления переработкой отходов и законодательных актов о переработке отходов. Это не касается вспомогательных устройств и аксессуаров, не имеющих в своем составе электрических компонентов.

## Запасные части

Использовать только оригинальные запчасти. Для этого обращайтесь в специализированную мастерскую. Использование неоригинальных запасных частей может привести к тяжелым ранениям оператора, повреждению машины и отмене гарантии.

Собирающий мешок # 74200172

# Электрический садовый пылесос/воздуходувка

Технические данные		IBV 2800 E
Номинальное напряжение	B~	230-240
Номинальная частота	Гц	50
Номинальное потребление	Вт	2800
Предохранитель	A	16
Разгонное число оборотов	об/мин	8.000 - 14.000
максим. скорость сдува	км/час	275
Макс. объем воздушного потока	м <sup>3</sup> /мин.	13
Объем сборного мешка	л	45
Вес нетто	кг	3,3

 Категория безопасности II/VDE 0700

Отмеченные оценкой А уровень звукового давления и звуковой мощности измерены в соответствии со стандартом 2000/14/ЕС, составляют:

уровень звуковой мощности  $L_{wA}$  98,1 дБ(А);  $K=2,07$  дБ(А)

Виброизмеренный уровень звукового давления  $L_{pA}$  86,6 дБ(А);  $K=3$  дБ(А)

Вибрация  $a_h$  максим. (EN 50636-2-100) 0,815 м/с<sup>2</sup>;  $K=1,5$  м/с<sup>2</sup>

Измеренные величины соответствуют нормам EN 50636-2-100

Защищен от радиопомех по норме: EN 55014-1, EN 55014-2:2015



## **Пожалуйста, носите защиту слухового аппарата!**

Указания по уровню шума согласно положениям закона о безопасности изделий (ProdSG) и/или Директивы ЕС в отношении машин: Уровень звуковой мощности при работе может превышать 80 дБ (А). Для защиты слуха оператора необходимы звукозащитные меры (например, наушники).



# Elektrinis lapų siurblys/pūstuvas









**LIETUVIŲ K.**



<b>TURINYS</b>	<b>Puslapis</b>
Iliustracijos	1 - 5
Saugos ženklai ir kiti tarptautiniai ženklai	LT-2
Paskirtis	LT-3
Saugos informacija	LT-4
• Darbo zona	LT-4
• Elektros sauga	LT-4
• Asmens sauga	LT-4
• Elektrinio įrankio naudojimas ir tvarkymas	LT-4
• Techninė priežiūra	LT-5
• Papildomos pūstuvo-siurblio saugos taisyklės	LT-5
• Ištraukite kištuką iš kištukinio	LT-7
Išpakavimas	LT-7
Pūstuvo-siurblio paruošimas prieš naudojimą	LT-7
• Surinkimas	LT-7
• Atliekų surinkimo maišo uždėjimas	LT-7
• Peties diržo tvirtinimas	LT-7
• Prieš pradėdant darbą	LT-7
Veikimas	LT-8
• Siurblio-pūstuvo įjungimas	LT-8
• Siurblio-pūstuvo išjungimas	LT-8
• Siurblio-pūstuvo naudojimas	LT-8
• Pūstuvai	LT-8
• Siurblys	LT-8
Valymas ir saugojimas	LT-8
Maitinimo kabelio priežiūra	LT-8
Trikčių šalinimas	LT-8
Remonto darbai	LT-9
Atliekų šalinimas ir aplinkos apsauga	LT-9
Atsarginės dalys	LT-9
Garantija	
Techninės specifikacijos	LT-10
EC atitikties deklaracija	
Techninis aptarnavimas	

## Saugos ženklai ir kiti tarptautiniai ženklai

Naudojimo instrukcijoje aprašomi ant šios įrangos naudojami saugos ir kiti tarptautiniai ženklai ir piktogramos. Būtina perskaityti visas pastabas apie saugą prieš pradėdant naudoti įrankį. Jeigu lapų pūstuvo-siurblio nenaudosite tinkamai, kyla gaisro, elektros smūgio, smulkinimo dalių arba įrankio gedimo rizika.

**Išsaugokite šią naudojimo instrukciją ateities peržiūroms!**

ŽENKLAS	REIKŠMĖ
	<p><b>SPĖJIMO ŽENKLAS</b> Nurodomas pavojus, įspėjimas arba reikalavimas atkreipti ypatingą dėmesį. Gali būti naudojami ir kartu su kitais ženklais bei piktogramomis.</p>
	<p><b>PRIEŠ ATLIKdami BET KOKIUS REMONTO DARBUS IŠTRAUKITE KIŠTUKĄ IŠ ELEKTROS LIZDO!</b> Jeigu laidas yra pažeistas, nedelsiant ištraukite kištuką iš elektros lizdo ir pakeiskite laidą!</p>
	<p><b>NAUDOJIMAS IR SAUGOJIMAS</b> Nenaudokite įrankio, esant drėgnoms oro sąlygoms, ir saugokite sausose patalpose.</p>
	<p><b>DĖVĖKITE AKIŲ IR AUSŲ APSAUGAS</b> <b>ĮSPĖJIMAS.</b> Išsviesti objektai ir didelis triukšmas gali lemti sunkų akių sužalojimą ir stipriai paveikti klausą. Naudodami įrangą, dėvėkite akių ir ausų apsaugas.</p>
	<p><b>UŽTIKRINKITE, KAD ŠALIA NEBŪTŲ PAŠALINIŲ ASMENŲ</b> <b>ĮSPĖJIMAS.</b> Pasirūpinkite, kad įrankio naudojimo metu šalia nebūtų pašalinių asmenų (saugus atstumas: 5 m). tai yra itin svarbu, kalbant apie vaikus ir gyvūnus.</p>
	<p><b>PERSKAITYKITE NAUDOJIMO INSTRUKCIJĄ</b> Nesilaikant šioje naudojimo instrukcijoje pateiktų saugos ir naudojimo nurodymų, kyla sunkaus susižalojimo ir/arba kitų asmenų sužalojimo rizika. Prieš įjungdami ir naudodami įrankį perskaitykite naudojimo instrukciją.</p>
	<p><b>ĮSPĖJIMAS!</b> Besisukančios dalys! Kai įrankis veikia, saugokite rankas ir kojas atokiau nuo įrankio angų!</p> <p><b>ĮSPĖJIMAS!</b> Pavojinga padavimo anga. Kai įrankis veikia, saugokite rankas ir kojas atokiau nuo įrankio angų!</p>
	<p><b>DĖMESIO: APLINKOS APSAUGA!</b> Šio įrankio negalima šalinti kartu su įprastomis/buitinėmis atliekomis. Pristatykite tik į paskirtą surinkimo punktą.</p>

ŽENKLAS	REIŠMĖ
	II apsaugos klasė.
	Patvirtina elektrinio įrankio atitikimą Europos Bendrijos Direktyvoms.
	Garantuotas garso galios lygis L <sub>WA</sub> 100 dB(A).

### Paskirtis

Lapų siurblys yra skirtas tik šiems darbams atlikti:

1. Kaip lapų siurblys sausiems lapams susiurbti.
2. Kaip pūstuvą, skirtas surinkti sausus lapus arba pašalinti juos iš sunkiai prieinamų vietų (pvz., po automobiliais).

Naudojant siurbimo veiksenos režimą, įrankis taip pat veikia kaip smulkintuvas, kai lapų tūris sumažinamas santykiu 10:1, todėl lapų surinkimo maiše lapų telpa daugiau ir jie paruošiami galima kompostavimui.

Naudojant įrankį ne pagal šioje instrukcijoje numatytą paskirtį, galima jį sugadinti bei naudotojui kyla susižalojimo rizika.

Visada laikykitės saugos nurodymų, kad išsaugotumėte garantijos galiojimą ir užtikrintumėte įrankio saugą.

### Likutinė rizika

Likutinė rizika visada išlieka, net jeigu įrankis yra naudojamas tinkamai. Gali iškilti šių pavojų susijusių su įrankio konstrukcija ir dizainu:

1. Jeigu nenaudojama tinkama apsauginė kaukė nuo dulkių, kyla plaučių pažeidimo rizika.
2. Jeigu nenaudojama tinkama ausų apsauga, kyla klausos pažeidimo rizika.
3. Jeigu įrankis naudojamas labai ilgai arba yra netinkamai naudojamas ir prižiūrimas, kyla pavojus sveikatai dėl vibracijų, kurios paveikia naudotojo rankas.

## Saugos informacija

**ISPĖJIMAS.** Perskaitykite ir supraskite visus naudojimo instrukcijoje pateiktus nurodymus. Nesilaikant visų žemiau išvardintų nurodymų, kyla elektros smūgio, gaisro ir/arba sunkaus sužalojimo rizika. Visuose žemiau pateiktuose įspėjimuose vartojamas terminas „elektrinis įrankis“ reiškia ir elektrinius įrankius (su laidu į kištukinį lizdą) ir akumuliatorinius įrankius (be laido į kištukinį lizdą).

### Išsaugokite šią instrukciją

#### Darbo zona

- **Užtikrinkite, kad darbo zona būtų švari, tvarkinga ir gerai apšviesta.** Dėl netvarkos ir prastai apšviestos darbo vietos gali įvykti nelaimingas atsitikimas.
- **Nenaudokite elektrinio įrankio potencialiai sprogioje aplinkoje, kurioje yra degių skysčių, dujų arba dulkių.** Elektriniai įrankiai sukelia kibirkštis, kurios gali uždegti dulkes arba garus.
- **Naudodami elektrinį įrankį, užtikrinkite, kad vaikai ir kiti asmenys būtų atokiau darbo zonos.** Dėl trumpalaikio neatidumo naudotojas gali nesuvaldyti įrankio.

#### Elektros sauga

- **Elektrinio įrankio kištukas turi būti prijungtas prie elektros lizdo.** Kištuko negalima modifikuoti. Nenaudokite adapterių su įrankiais, turinčiais apsauginį įžeminimą. Nemodifikuoti kištukai ir elektros lizdai sumažina elektros smūgio riziką.
- **Venkite fizinio kontakto su įžemintais paviršiais, tokiais kaip vamzdžiai, šildytuvai, orkaitės ir šaldytuvai.** Jeigu kūnas yra įžemintas, kyla didesnė elektros smūgio rizika.
- **Saugokite įrankį nuo lietaus ir drėgmės.** Į elektrinį įrankį patekus vandens, kyla elektros smūgio rizika.
- **Su įrankio kabeliu elkitės atsargiai.** Neneškite įrankio suėmę už kabelio, norėdami ištraukti kištuką iš lizdo, netraukite už kabelio. Saugokite kabelį ir judančias įrankio dalis nuo šilumos šaltinių, tepaluotų ir aštrių kraštų. Dėl pažeistų arba susisukusių kabelių kyla elektros smūgio rizika.
- **Naudojant elektrinį įrankį lauke, naudokite tinkamo ilgio ilgiklį, kuris yra pritaikytas naudojimui lauko sąlygomis.** Naudojant ilgi-

klį, kuris yra pritaikytas naudojimui lauko sąlygomis, sumažinama elektros smūgio rizika.

#### Asmens sauga

- **Visada ką nors darydami su elektriniu įrankiu būkite atidūs ir atsargūs.** Nenaudokite įrankio, jeigu esate pavargę arba apsvaigę nuo vaistų, narkotinių medžiagų ar alkoholio. Naudojant elektrinį įrankį, net ir trumpalaikis neatidumas gali lemti sunkų sužalojimą.
- **Naudokite saugos priemones.** Visada dėvėkite apsauginius akinius. Saugos įranga, pvz., kaukė nuo dulkių, neslystantys batai, šalmas arba ausinės sumažina susižalojimo riziką.
- **Užtikrinkite, kad įrankis nesuveiktų atsitiktinai.** Įjungdami kištuką į elektros lizdą, įsitinkinkite, kad įrankis yra išjungtas. Jeigu nešate įrankį, laikydami pirštą prie įjungimo/išjungimo mygtuko, arba prijungiate įrankį prie elektros lizdo, kai įrankio jungiklis yra padėtyje „ON“, gali įvykti nelaimingas atsitikimas.
- **Prieš įjungdami įrankį, patraukite reguliavimo įrankius, veržliarakčius ir pan.** Veržliaraktis ar bet koks kitas įrankis, kuris yra elektrinio įrankio viduje arba ant besisukančių dalių, gali sužaloti.
- **Venkite neįprastų padėčių.** Visada stovėkite tvirtai ir išlaikykite pusiausvyrą. Netikėtose situacijose galėsite lengviau suvaldyti elektrinį įrankį.
- **Dėvėkite tinkamus drabužius.** Nedėvėkite laisvų drabužių ar papuošalų. Saugokite plaukus, rūbus ir pirštines atokiau nuo visų judančių dalių. Judančios dalys gali įtraukti laisvus rūbus, papuošalus ar ilgus plaukus.
- **Jeigu yra numatyta dulkių ištraukimo/ surinkimo įranga, užtikrinkite, kad ji būtų tinkamai prijungta ir naudojama.** Naudojant dulkių ištraukimo įrangą, sumažinama dulkių keliamą riziką.

#### Elektrinio įrankio naudojimas ir tvarkymas

- **Nenaudokite įrankio ilgą laiką be pertraukų.** Visada naudokite tik tą įrankį, kuris yra skirtas konkrečiam darbui atlikti. Naudojant elektrinį įrankį pagal nustatytas eksploatacines savybes, užtikrinamas darbo efektyvumas ir saugumas.
- **Nenaudokite elektrinio įrankio, jeigu sugedo jo jungiklis.** Elektrinis įrankis, kurio negalima įjungti/išjungti, yra pavojingas ir turi būti suremontuotas.

- **Prieš reguliuodami įrankį, keisdami priedus arba padėdami įrankį į šalį, ištraukite kištuką iš lizdo ir/arba išimkite bateriją.** Tokia atsargumo priemonė leidžia užtikrinti, kad įrankis nebūs įjungtas atsitiktinai.
- **Nenaudojamus elektrinius įrankius saugokite atokiau nuo vaikų.** Neleiskite kitiems asmenims naudoti elektrinio įrankio, jeigu jie nėra susipažinę su įrankiu arba šia naudojimo instrukcija. Elektriniai įrankiai kelia pavojų, jeigu juos naudoja nepatyrę asmenys.
- **Krupščiai atlikite elektrinio įrankio techninę priežiūrą.** Patikrinkite, ar judančios dalys veikia tinkamai ir nėra užstrigusios/užsikirtusios; ar dalys nėra sulūžusios arba kitaip pažeistos, kas gali paveikti elektrinio įrankio veikimą. Prieš naudojant įrankį, reikia pakeisti sugedusias dalis. Nemaža dalis nelaimingų atsitikimų nutinka dėl prastos elektrinio įrankio techninės priežiūros.
- **Elektrinius įrankius, priedus, papildomus įrankius ir t.t. naudokite, laikydamiesi šių nurodymų ir tokiu būdu, koks yra aprašytas atitinkamo įrankio naudojimo instrukcijoje. Būtina atsižvelgti ir į darbo sąlygas bei darbo, kurį reikia atlikti, pobūdį.** Naudojant elektrinius įrankius ne pagal konkrečiam įrankiui numatytą paskirtį gali kilti pavojingų situacijų.
- Niekada nenukreipkite pūstuvo vamzdžio į kitus asmenis arba gyvūnus. Niekada nepūskite šiukšlių ta kryptimi, kur yra kitų asmenų arba gyvūnų. Naudojotas yra atsakingas už nelaimingus atsitikimus arba pavojų, sukeltą kitiems asmenims, bei žalą jų turtiui.
- Nelieskite kištuko arba įrankio šlapiomis rankomis ir nenaudokite įrankio, kai lyja.
- Naudokite tik lauko sąlygoms pritaikytus ir atitinkamai paženklintus ilgiklius. Saugokite ilgiklį nuo šilumos, alyvos ir aštrių kampų.
- Užtikrinkite, kad ilgiklis būtų pritvirtintas taip, kad įrankio naudojimo metu kištukas neišsitrauktų iš elektros lizdo.
- Užtikrinkite, kad oro įsiurbimo angose ir pūstuvo vamzdyje nebūtų dulkių, pūkų, plaukų ir kitos medžiagos, kuri gali slopinti oro srautą.
- Naudodami įrankį išlaikykite pusiausvyrą ir stabilią padėtį.
- Neįjunkite įrankio uždarose arba prastai vėdinamose patalpose arba tokios vietose, kur yra degių ir/arba sprogių medžiagų, tokių kaip skysčiai, dujos ir milteliai.
- Nesiblaškykite ir visada dėmesį sutelkite į tai, ką darote. Vadovaukitės sveiku protu. Niekada nenaudokite įrankio, jeigu esate pavergę, sergate arba esate apsvaigę nuo alkoholio ar narkotikų.

## Techninė priežiūra

- **Elektrinio įrankio techninės priežiūros darbus turi atlikti tik kvalifikuotas specialistas naudodamas tik identiškas atsargines dalis.** Taip užtikrinsite elektrinio įrankio saugų naudojimą.

## Papildomos pūstuvo-siurblio saugos taisyklės

- Naudodami įrankį visada dėvėkite tinkamą aprangą, kad išvengtumėte veido, akių, rankų, kojų, galvos sužalojimų ir klausos pakenkimų. Naudokite apsauginius akinius arba veido kaukę, ilgaaulius arba tvirtus batus, ilgas kelnes, darbinės pirštines, kietą kepurę ir ausų kištukus.
- Įrankio neįjunkite, kai jis yra apverstas arba nėra tinkamoje naudojimo padėtyje.
- Jeigu įrankio nenaudojate, kai paliekate be priežiūros, valote, pernešate iš vienos vietos į kitą arba ilgiklis yra susipainiojęs arba pažeistas, išjunkite variklį ir ištraukite kištuką.
- Nenaudokite įrankio, kai šalia yra kitų asmenų, visų pirma vaikų ir gyvūnų. Jiems prisartinus, išjunkite įrankį. Naudodami įrankį, išlaikykite saugų, mažiausiai 5 m atstumą nuo kitų asmenų.
- Nenaudokite įrankio, jeigu esate nesusirišę ilgų plaukų arba esate su neprigludusiais papuošalais. Ilgus plaukus susiriškite, kabančius ir neprigludusius papuošalus nusiimkite.
- Neleiskite, kad į pūstuvą-siurblią patektų bet kurios degančios arba rusenančios medžiagos, tokios kaip pelenai, nuorūkos ir pan.
- Nebandykite siurbti dūžtančių daiktų, tokių kaip stiklas, plastikas, porcelianas ir pan.
- Nenaudokite pūstuvo-siurblio, jeigu yra neuždėtas surinkimo maišas.
- Pūstuvo siurbimo/pūtimo funkcijos negalima naudoti ant žvyruotos dangos.
- Įrankiu naudokitės tik dienos šviesoje arba esant geram dirbtiniam apšvietimui.
- Kai įrankis yra nenaudojamas, įrankį saugokite sausoje ir vaikams nepasiekiamoje vietoje.
- Po naudojimo, atjunkite įrenginį nuo maitinimo šaltinio ir patikrinkite, ar nėra jokių pažeidimų. Jeigu turite bet kokių abejonių, kreipkitės į įgaliotą techninio aptarnavimo centrą.
- Įrankį naudokite tik taip, kaip yra nurodyta šioje instrukcijoje.
- Reguliariai tikrinkite, ar varžtai yra priveržti.

- Naudokite tik gamintojo rekomenduojamas atsargines dalis ir priedus.
- Nebandykite remontuoti įrankio arba tvarkyti vidines dalis. Kreipkitės tik į specializuotą techninio aptarnavimo centrą.
- Šis įrankis nėra skirtas naudoti asmenims (įskaitant vaikus) su sutrikusiais fiziniiais, jautimais ar protiniais gebėjimais arba asmenims, neturintiems patirties ir/arba pakankamai žinių.
- Vaikus reikia prižiūrėti taip, kad nežaistų su įrankiu.
- Valymo ir techninės priežiūros darbų negali atlikti vaikai.
- Niekada neleiskite įrangos naudoti vaikams ir asmenims, kurie nėra perskaitę šios naudojimo instrukcijos.
- Paprašykite, kad platintojas arba specialistas parodytų, kaip reikia naudoti įrankį.
- Vietos įstatymai gali riboti įrankio naudotojo amžių.
- Prieš naudodami įrankį, patikrinkite kabelį, ar nėra pažeidimų ar susidėvėjimo ženklų. Jeigu elektros kabelis yra susidėvėjęs arba pažeistas, įrankio nenaudokite.
- Ilgiklio laidą padėkite taip, kad jis nebūtų pažeistas ir netrukdytų.
- Jeigu naudojimo metu yra pažeidžiamas maitinimo kabelis, jį būtina nedelsiant atjungti nuo maitinimo šaltinio. **NELIESKITE KABELIO, KOL NEATJUNGSITE ĮRANKIO NUO MAITINIMO ŠALTINIO**, nes pažeistas kabelis gali būti susilietęs su laidžiomis dalimis.
- Naudokite tik oro sąlygoms atsparų ilgiklį, su IEC 60320-2-3 reikalavimus atitinkančia jungtimi.
- Gali būti naudojami tik H05W-F, H05RNF arba IEC (60227 IEC 53, 60245 IEC 57) tipo ilgikliai.
- Jeigu dirbdami su įrankiu naudojate ilgiklį, ilgiklio kabelio skersmens matmenys turi būti tokie:
  - 1,0 mm<sup>2</sup>: maksimalus ilgis 40 m
  - 1,5 mm<sup>2</sup>: maksimalus ilgis 60 m
  - 2,5 mm<sup>2</sup>: maksimalus ilgis 100 m
- Pastaba: jeigu naudojamas ilgiklis, jis turi būti įžemintas ir naudojant kištuką prijungtas prie maitinimo šaltinio įžeminimo laido, laikantis nustatytų saugos taisyklių.
- Movos ir kištukai turi būti atsparūs vandens purslams.
- Dirbdami įkalnėse, užtikrinkite saugią stovėseną.
- Dirbdami su įrankiu dirbkite ėjimo greičiu.
- Reguliariai tikrinkite surinkimo maišą. Jeigu surinkimo maišas susidėvėjo arba yra pažeistas, pakeiskite jį.
- Įspėjimas! Nelineskite įrankio judančių dalių, kol įrankio maitinimo kabelis nebus atjungtas nuo maitinimo šaltinio, o judančios dalys visiškai nustos sukis.
- Įspėjimas! NIEKADA nenaudokite įrankio, esant prastoms oro sąlygoms, ypač, jeigu yra žaibavimo pavojus!
- Įspėjimas! Niekada nenaudokite įrenginio su sugesusia saugos įranga, be gaubtų arba be saugos įrangos.
- Siekiant išvengti kabelio pažeidimų bei pažeistoto laido kontakto su laidžiomis dalimis, ilgiklio laidą laikykite atokiau nuo pavojingų besisukančių įrankio dalių.
- Nedirbkite su įrankiu būdami basi arba avėdami atvirus sandalus. Nedėvėkite laisvų drabužių arba drabužių su ilgais raiščiais taip pat kaklaraiščiu.
- Su įrankiu dirbkite tik rekomenduojamoje padėtyje ir tik ant tvirto ir lygaus paviršiaus.
- Prieš kiekvieną naudojimą atlikite vizualią įrankio apžiūrą ir įsitinkinkite, kad smulkintuvas ir smulkintuvo varžtai yra gerai užveržti, korpusas yra nepažeistas, saugos įranga ir saugos skydai yra sumontuoti. Siekiant išlaikyti balansą, susidėvėjusias arba pažeistas dalis keiskite komplektais. Pakeiskite sugadintus arba neįskaitomus lipdukus.
- Prieš įjungdami įrenginį, įsitinkinkite, kad įsiurbimo vamzdis yra tuščias.
- Įrankio lapų įsiurbimo angą nusukite nuo savo veido ir kūno.
- Įsitinkinkite, kad rankos, ir kitos kūno dalys bei drabužiai nėra įlindę į padavimo įrenginį, išmetimo kanalą arba nėra šalia judančių įrankio dalių.
- Siurbdami medžiagas niekada nestovėkite aukščiau nei įrenginio pagrindas.
- Dirbdami su įrankiu nestovėkite išmetimo zonoje.
- Siurbdami medžiagas, būkite labai atsargūs, ir užtikrinkite, kad į įrankį nepatektų metalinių daiktų, akmenų, butelių, skardinių arba kitų pašalinių objektų.
- Apdirbtoms medžiagoms neleiskite kauptis išmetimo zonoje, nes tai gali trukdyti tinkamam išmetimui, išmestos medžiagos vėl gali patekti į paėmimo angą.

- Jeigu įrankis užsikimšo, prieš valydami šiukšles, išjunkite įrankį ir atjunkite nuo maitinimo šaltinio.
- Maitinimo šaltinį saugokite nuo šiukšlių ir kitų medžiagų sankaupų, nes taip galite jį sugadinti arba gali kilti gaisras.
- Veikiant maitinimo šaltiniui nepaverskite įrankio.
- Jeigu įrankis yra sustabdytas, norint atlikti techninę priežiūrą, patikrinimą, palikti saugojimui arba pakeisti priedus, įrankį atjunkite nuo maitinimo šaltinio ir įsitikinkite, kad visos judančios dalys yra visiškai sustojusios. Prieš atliekant patikrinimą, reguliavimą ir pan. darbų, palaukite, kol įrankis atvės. Techninės priežiūros darbus vykdykite atsargiai, įrankis turi būti švarus.
- Prieš padėdami įrankį saugojimui, palaukite, kol įrankis atvės.
- Atlikdami smulkintuvo techninės priežiūros darbus atminkite, kad nors maitinimo šaltinį išjungia saugos įrenginio funkcija, tačiau smulkintuvas vis tiek gali judėti.
- Siekiant užtikrinti saugą, pakeiskite susidėvėjusias arba pažeistas dalis. Naudokite tik originalias atsargines dalis ir priedus.
- Niekada nebandykite apeiti saugos įtaiso funkcijos.
- Prieš pritvirtindami arba nuimdami surinkimo maišą, išjunkite įrankį.

## **Ištraukite kištuką iš kištukinio lizdo ir įsitinkinkite, kad visos judančios dalys visiškai sustojo:**

- Prieš palikdami pūstuvą-siurblijį be priežiūros;
- Prieš valydami bet kokią užstrigusią medžiagą;
- Prieš tikrindami, valydami arba atlikdami bet kokį kitą darbą.
- Po kontakto su pašaliniu objektu. Prieš vėl įjungdami ir naudodami įrankį, atlikite šiuos veiksmus:
  - Patikrinkite, ar įrankis nepažeistas;
  - Pakeiskite arba suremontuokite pažeistas dalis;
  - Patikrinkite, ar nėra nepriveržtų dalių, jeigu reikia, priveržkite.
- Jeigu į pūstuvą-siurblijį atsitiktinai pateko pašalinis objektas arba kitos šiukšlės, nedelsiant sustabdykite įrankio veikimą ir nenaudokite įrankio tol, kol įrankio nepatikrinsite ir neįsitikinsite, kad įrankis nepažeistas ir yra saugus naudoti.

- Jeigu pūstuvą-siurblys pradeda skleisti neįprastus garsus arba pradeda vibruoti, nedelsiant sustabdykite įrankio veikimą ir ištraukite kištuką iš kištukinio lizdo. Įsitinkinkite, kad visos judančios dalys visiškai sustojo, tada nustatykite gedimo priežastį. Pakeiskite arba suremontuokite pažeistas dalis. Prieš vėl įjungdami įrankį, patikrinkite, ar nėra nepriveržtų dalių, jeigu reikia, priveržkite. Didelė vibracija gali pažeisti lapų pūstuvą-siurblijį ir sužeisti naudotoją.

## **Išpakavimas**

Dėl modernios masinės gamybos technikos, mažai tikėtina, kad elektrinis įrankis bus sugedęs arba trūks kokios nors dalies. Pastebėję, kad kažkas yra ne taip, nenaudokite įrankio, kol defektų turinčios dalys nebus pakeistos arba gedimas bus pašalintas. To nepadarius, kyla sunkaus sužalojimo rizika.

## **Pūstuvo-siurblio paruošimas prieš naudojimą**



### **Įspėjimas!**

Siurblio-pūstuvo negalima naudoti arba įjungti tol, kol jis nėra tinkamai surinktas.

## **Surinkimas**

### **Įsiurbimo/oro išleidimo vamzdis (2 ir 3 pav.)**

Paspauskite mygtuką (2.1) ir užmaukite oro vamzdį (2.2). Oro vamzdžio aukštį galima reguliuoti pagal naudotojo ūgį: nuo 30 mm iki 300 mm (maks.).

### **Atliekų surinkimo maišo uždėjimas (4 ir 5 pav.)**

Paspauskite mygtuką (2.1) ir užmaukite oro vamzdį (2.2). Oro vamzdžio aukštį galima reguliuoti pagal naudotojo ūgį: nuo 30 mm iki 300 mm (maks.).

**Surinkimo maišo uždėjimas:** pasukite atramos (4.1) karkasą į tinkamą korpuso padėtį ir užtikrinkite, kad atramos (4.2) fiksatorius tvirtai jį laiko (4.3).

**Surinkimo maišo nuėmimas:** paspauskite jungtį (5.1), kad nukabintumėte; jeigu atrama yra atleista, naudotojas turi patis išlaikyti maišą.



**Dėmesio:** prieš atlikdami šiuos darbus, išjunkite siurblijį ir ištraukite kištuką iš elektros lizdo.

## **Peties diržo tvirtinimas (6 pav.)**

Pūstuvą-siurblys pristatomas su peties diržu (6.1), kurį reikia prisegti prie viršutinės pūstuvo-siurblio korpuso dalies (6.2). Peties diržas yra skirtas sumažinti nuovargį ir suteikti patogumo, naudojant įrankį. Niekada nedėkite diržo skersai krūtinės per petį. Diržą reikia užsidėti ant vieno peties, tokiu būdu, kilus pavojui, įrankį galima greitai nusiimti.

## **Prieš pradėdami darbą (7 pav.)**

Įrankio kištuką prijunkite prie maitinimo kabelio lizdo ir užkabinkite jį ant laikiklio (7.1), kaip parodyta 7 pav.

Įrankį prijunkite tik prie tokio maitinimo šaltinio, kuris yra apsaugotas liekamosios srovės įtaisais (RCD), kurio nominali suveikimo srovė būtų 30 mA.

## Veikimas



**Pastaba: niekada nenaudokite įrankio, kai surinkimo maišas nėra uždėtas!**

### Siurblio-pūstuvo įjungimas (8, 9 ir 10 pav.)

Prieš įjungdami pūstuvą-siurbį, užtikrinkite, kad tinkamai pritvirtintote tarpinį siurbimo/pūtimo vamzdį.

**Įspėjimas!** Prieš pasirinkdami pūtimo arba siurbimo funkciją, užtikrinkite pasirinkimo svirtis veikia sklandžiai ir įrankyje nėra įstrigusių anksčiau surinktų šiukšlių. Naudodami įrankio šone esančią pasirinkimo svirtį (8.1), pasirinkite arba siurbimo arba pūtimo funkciją ir paspauskite įjungimo mygtuką (9.1). Jeigu reikia daugiau galios, paslinkite greičio reguliatorių (10.1) iš padėties „1“ į padėtį „Max“.

### Siurblio-pūstuvo išjungimas (11 pav.)

Norėdami išjungti įrankį, tiesiog atleiskite jungiklį (11.1).

### Siurblio-pūstuvo naudojimas

Nebandykite siurbti šlapių šiukšlių, nes galite sugadinti pūstuvą/siurbį, prieš naudodami įrankį, palaukite, kol lapai ir kt. medžiagos išdžius. Siurblių-pūstuvų galima naudoti nupūsti šiukšles nuo terasų, takų, privažiavimų, vejų, krūmų ir pakraščiu. Naudojant įrankį galima surinkti lapus, popierius, smulkias šakas ir medienos skiedras. Naudojant įrankį, įjungus siurbimo funkciją, šiukšlės siurbiamos per siurbimo vamzdį; prieš joms patenkant į surinkimo maišą, šiukšlės susmulkina įsiurbimo ventiliatoriaus. Susmulkintos organinės atliekos puikiai tinka kaip mulčias augalams.

**Įspėjimas!** Bet kokie kieti objektai, pvz., akmenys, skardinės, stiklas ir t.t., gali sugadinti ventiliatorių.



#### Svarbu

Nenaudokite siurblio-pūstuvo vandens ir labai šlapių lapų siurbimui.  
Niekada nenaudokite siurblio-pūstuvo be surinkimo maišo.

### Pūstuvai

Prieš pradėdami darbus, patikrinkite darbo zoną. Pašalinkite bet kokius objektus ir šiukšles, kurias įrankis gali išsviesti, kurios gali įstrigti įrankio viduje arba, kuriose įrankis gali įspainioti.

Naudodami įrankio šone esančią pasirinkimo svirtį, pasirinkite pūtimo funkciją ir paspauskite įjungimo mygtuką. Atrėmę siurblių-pūstuvą ratukais į žemę, nukreipkite pūtimo vamzdžio galą į šiukšles, kurias norite išvalyti. Atitinkamai, laikykite šiek tiek pakėlę vamzdžio galą nuo žemės ir braukite iš vieno šono į kitą eidami pirmyn ir nukreipdami vamzdžio galą į šiukšles, kurias norite išvalyti. Supūskite šiukšles į krūvą, įjunkite siurbimo funkciją ir surinkite šiukšles.

### Siurblys

Prieš pradėdami darbus, patikrinkite darbo zoną. Paša-

linkite bet kokius objektus ir šiukšles, kurias įrankis gali išsviesti, kurios gali įstrigti įrankio viduje arba, kuriose įrankis gali įspainioti.

Naudodami įrankio šone esančią pasirinkimo svirtį, pasirinkite siurbimo funkciją ir paspauskite įjungimo mygtuką. Atrėmę siurblių-pūstuvą ratukais į žemę, nukreipkite pūtimo vamzdžio galą į šiukšles, kurias norite išvalyti. Atitinkamai, laikykite šiek tiek pakėlę vamzdžio galą nuo žemės ir braukite iš vieno šono į kitą eidami pirmyn ir nukreipdami vamzdžio galą į šiukšles, kurias norite išvalyti. Neremkite vamzdžio galo į šiukšles, nes taip galima užkimšti vamzdį, o darbo našumas bus prastesnis.

Organinių medžiagų, tokių kaip lapai, sudėtyje yra didelis kiekis vandens, todėl jie gali prilipti siurbimo vamzdžio viduje. Siekiant sumažinti medžiagos prilipimo tikimybę, reikia palaukti kelias dienas, kol jie sudžius.

### Valymas ir saugojimas

Užtikrinkite, kad visos veržlės, varžtai ir sraigčiai būtų tvirtai užveržti, o apsaugos tinkamai uždėtos.

Visos pažeistos ir susidėvėjusios dalys turi būti pakeistos, kad siurblių-pūstuvų būtų galima naudoti saugiai.

Niekada siurblio-pūstuvo viduje arba lapų surinkimo maiše nepalikite surinktų medžiagų. Tai gali būti pavojinga, įjungiant siurblių-pūstuvą.

Po naudojimo siurblių-pūstuvą reikia kruopščiai išvalyti.

Užtikrinkite, kad siurblys-pūstuvai būtų išjungtas ir nepriungtas prie maitinimo lizdo. Ištuštinkite ir išvalykite surinkimo maišą. Užtikrinkite, kad siurbimo-pūtimo pasirinkimo mygtukas veiktų sklandžiai ir nebūtų įstrigę anksčiau surinktų atliekų. Šepėčiu nubraukite bet kokias šiukšles nuo ventiliatoriaus ir išvalykite siurbimo/pūtimo vamzdį. Nenaudokite jokių valiklių, norėdami nuvalyti įrankio plastikines dalis.

### Maitinimo kabelio priežiūra

Jeigu maitinimo kabelį reikia pakeisti, kad įrenginį naudoti būtų saugu, šiuos darbus turi atlikti gamintojas, gamintojo atstovas arba įgalioto techninio aptarnavimo centro specialistas.

### Trikčių šalinimas



**Dėmesio! Prieš pradėdami bet kokius darbus su įrankiu, ištraukite kištuką iš elektros lizdo.**

- **Įrankis neįsijungia:** patikrinkite, ar jungiklis yra įjungtoje padėtyje („ON“); patikrinkite, ar liekamosios srovės automatinis išjungiklis yra įjungtas ir jo elektros schema nėra perdegusių saugiklių. Jeigu įrankio vis tiek nepavyksta įjungti, pristatykite jį į įgaliotą klientų aptarnavimo įmonę, kad patikrintų specialistas.
- **Įrankis nesiurbia:** patikrinkite, ar lapų surinkimo maišas nėra pilnas. Jeigu jis yra pilnas, ištuštinkite; patikrinkite, ar reversinio srauto atvarto svirtis yra tinkamoje padėtyje, kitu atveju kreipkitės į įgaliotą klientų aptarnavimo įmonę, kad patikrintų specialistas.
- **Įrankis nepučia:** patikrinkite, ar reversinio srauto atvarto svirtis yra tinkamoje padėtyje, kitu atveju kreipkitės į įgaliotą klientų aptarnavimo įmonę, kad patikrintų specialistas.



- **Smulkintuvo ratas užsiblokavo:** patikrinkite, ar įsiurbtas objektas nėra per didelis; medienos atplaiša, kartonas ar kitoks objektas įstrigo tarp sparnuotės ir smulkinimo kameros. Jeigu smulkintuvo ratas vis tiek yra užblokuotas, kreipkitės į įgaliotą klientų aptarnavimo įmonę, kad patikrintų specialistas.
- Jeigu įrankis stipriai vibruoja, nedelsiant jį išjunkite. Kreipkitės į įgaliotą klientų aptarnavimo įmonę, kad patikrintų specialistas.

## Remonto darbai

Elektrinių įrankių remonto darbus gali atlikti tik patyrę elektrikai.

## Atliekų šalinimas ir aplinkos apsauga

Kai įrankis susidėvėjo, jį reikia tinkamai pašalinti. Norėdami išvengti netinkamo naudojimo, išjunkite maitinimo kabelį. Įrankio negalima šalinti kartu su buitinėmis atliekomis. Dėl aplinkosaugos priežasčių, pristatykite įrankį į elektrinių įrankių surinkimo punktą. Jūsų regione atsakingoji institucija gali suteikti informacijos apie tokio punkto adresą ir darbo laiką. Pakuotės medžiagas ir susidėvėjusius priedus taip pat pristatykite į atitinkamą surinkimo punktą.



Tik ES šalims

Elektrinių įrankių neišmeskite kartu su buitinėmis atliekomis!

Remiantis Europos Direktyvos 2012/19/EB dėl elektrinių ir elektroninių įrenginių atliekų ir ją įgyvendinančių nacionalinių teisės aktų nuostatomis, elektrinių įrankių atliekos turi būti surenkamos atskirai, siekiant jas panaudoti aplinkai nekenksmingu būdu.

Perdirbimas ir grąžinimas:

Vietoje to, kad grąžintų elektrinį įrankį, savininkas yra įsipareigojęs prisidėti prie tinkamo įrankio perdirbimo. Įrangos atliekas galima pristatyti į surinkimo punktą, kuriame jos bus pašalintos, laikantis nacionalinių atliekų perdirbimo ir šalinimo teisės aktų nuostatų. Tai nėra taikoma priedams ir papildomai įrangai, kurioje nėra elektrinių dalių.

## Atsarginės dalys

Prireikus priedų arba atsarginių dalių, kreipkitės į klientų aptarnavimo skyrį.

Atlikdami darbus su įrankiu nenaudokite nerekomenduojamų atsarginių dalių. Naudojant nerekomenduojamas atsargines dalis, kyla sunkių sužalojimų asmenims ir įrankio sugadinimo rizika.

Atsarginių dalių užsakymo metu reikia nurodyti šią informaciją:

- Įrankio tipas
- Įrankio prekės kodas

Surinkimo maišas #74200172

## Elektrinis lapų siurblys/pūstuvass

Techninės specifikacijos	IBV 2800 E	
Vardinė įtampa	V~	230-240
Dažnis	Hz	50
Energijos sąnaudos	W	2800
Saugiklis (delsa)	A	16
Sūkiiai	aps./min.	8.000-14.000
Maksimalus pūtimo greitis	km/h	275
Maks. oro srautass	m <sup>3</sup> /min	13
Maišo talpa	l	45
Svoris	kg	3,3

Apsaugos klasė II/VDE 0700

A klasės įrankio garso galios lygis, pamatuotas pagal 2000/14/EB, yra:

Garso galios lygis  $L_{WA}$  98,1dB(A);  $K=2,07$  dB(A)

Garso slėgio lygis  $L_{pA}$  86,6 dB(A);  $K=3$  dB(A)

Maksimalus vibracijos lygis  $a_h$  (EN 50636-2-100) 0,815 m/s<sup>2</sup>;  $K=1,5$  m/s<sup>2</sup>

### Dėvėkite ausų apsaugas!

Skleidžiamo triukšmo duomenys pagal Vokietijos produktų saugos įstatymą (ProdSG) ir EB Mašinų direktyvą: triukšmo slėgio lygis darbo vietoje gali viršyti 80 dB(A). Tokiu atveju, operatoriui reikia naudoti apsaugą nuo triukšmo (pvz., dėvėti apsaugines ausines).

**Garantiedauer:**

Die Garantie beträgt 2 Jahre ab Übergabe. Es gilt der Original Rechnungsbeleg oder Rechnungskopie als Nachweis.

**Garantiegeber:**

ikra GmbH, Schlesier Straße 36, D-64839 Münster-Altheim, Deutschland

**Geltungsbereich:**

Die Garantie richtet sich nur an Verbraucher. Verbraucher ist jede natürliche Person, die ein Rechtsgeschäft zu Zwecken abschließt, die überwiegend weder ihrer gewerblichen noch ihrer selbständigen beruflichen Tätigkeit zugerechnet werden können.

Die Garantie ist gültig innerhalb Deutschlands.

**Keine Einschränkung der gesetzlichen Rechte des Käufers:**

Für den Käufer bestehen im Rahmen der geltenden innerstaatlichen Rechtsvorschriften über den Verbrauchsgüterkauf gesetzliche Rechte, wie z.B. aus Mängelhaftung (Gewährleistung), welche durch die Garantie nicht eingeschränkt werden.

**Inhalt der Garantie:**

Im Garantiefall trägt der Garantiegeber die Reparatur- und Materialkosten für defekte Teile. Ist eine Reparatur unwirtschaftlich, behalten wir uns vor dem Kunden ein Austauschgerät zur Verfügung zu stellen. Die Erstattung des Kaufpreises ist im Rahmen der Garantie ausgeschlossen. Porto und Versandkosten innerhalb Deutschlands trägt im Garantiefall die ikra GmbH. Versandkosten aus oder in andere Länder als Deutschland sowie Zoll- und Einfuhrkosten hat der Kunde zu tragen. Reparatur oder Austauschgerät führen nicht zum Neubeginn der Garantie.

**Die Garantie besteht nicht oder erlischt in folgenden Fällen:**

- Akkus und Verschleißteile
- unsachgemäße oder zweckwidrige Verwendung, z.B. gewerblicher Gebrauch
- Schäden, die durch Verwendung falscher Zubehörteile entstanden sind
- Schäden durch äußere Einwirkung, z.B. Transportschäden, Witterungsschäden, Schlag oder Bruch
- Schäden, die durch falsche Stromspannung entstanden sind (Netzspannung) z.B. bei Verwendung im Ausland
- Reparaturen mit Nichtoriginalteilen (Original Ersatzteile findet man hier: [www.ikra.de/ersatzteile/](http://www.ikra.de/ersatzteile/))
- Reparaturen oder Veränderungen, welche nicht durch uns erfolgt sind
- Gewaltanwendungen
- mutwillige Motorüberlastung
- Vorsatz, arglistige Täuschung

Garantiereparaturen dürfen nur von autorisierten Werkstätten oder vom Werkskundendienst durchgeführt werden, ansonsten erlischt die Garantie. Serviceadressen finden Sie unter [www.ikra.de/serviceadressen](http://www.ikra.de/serviceadressen). Während der Reparatur stellen wir dem Kunden keine Leihgeräte zur Verfügung.

Reparaturkosten, welche nicht unter die Garantie fallen, werden dem Kunden in Rechnung gestellt. Die Vornahme derartiger Reparaturen, die zusätzliche Kosten auslösen, wird vorab mit dem Kunden abgestimmt.

**Geltendmachung der Garantie (Garantiefall):**

Funktioniert das Produkt während der Garantiedauer nicht oder nicht wie für die Verwendung vorgesehen, handelt es sich um einen Garantiefall.

Bitte wenden Sie sich im Garantiefall an

Telefon: +49 (0) 6071-3003-0

E-Mail: [kundenservice@ikra.de](mailto:kundenservice@ikra.de)

Weitere Serviceadressen, an welche Sie sich im Servicefall gerne wenden können, finden Sie unter [www.ikra.de/serviceadressen](http://www.ikra.de/serviceadressen).

Die Geltendmachung des Mangels muss unverzüglich nach Auftreten des Mangels und innerhalb der Garantie erfolgen.

Unsere kompetente Kundenhotline und Technikhotline steht Ihnen während der kompletten Garantiezeit mit Rat und Tat zur Seite. Tritt ein Garantiefall ein, kontaktieren Sie uns und Sie können das defekte Gerät innerhalb Deutschlands kostenfrei an uns senden. Auch der Rückversand des reparierten Geräts oder des ausgetauschten Geräts (Ersatzgerät) zurück zu Ihnen ist für Sie kostenfrei.

**Warranty period:**

The warranty is valid for 2 years from the handover date. The original invoice or a copy of the invoice serves as proof.

**Warranty provider:**

ikra GmbH, Schlesier Straße 36, D-64839 Münster-Altheim, Germany

**Area of validity:**

The warranty is only intended for consumers. A consumer is any natural person who concludes a legal transaction for purposes which can predominantly neither be attributed to his commercial nor to his self-employed professional activity.

The warranty is valid in Germany.

**No restriction of the legal rights of the buyer:**

Within the framework of the applicable national laws on the sale of consumer goods, the buyer has legal rights, e.g. due to liability for defects (guarantee), which are not restricted by the warranty.

**Contents of the warranty:**

In the event of a warranty claim, the warranty provider shall bear the repair and material costs for defective parts. If a repair is uneconomical, we reserve the right to provide the customer with a replacement device. The refund of the purchase price is excluded within the scope of the warranty. Postage and shipping costs inside Germany that are incurred under warranty shall be borne by ikra GmbH. Shipping costs incurred from or within countries other than Germany, as well as customs and import duties, shall be borne by the customer. Repair or replacement of the device does not lead to the warranty period starting again.

**The warranty shall not apply or shall expire in the following cases:**

- Batteries and wear parts
- Improper or inappropriate use, e.g. commercial use
- Damages that arise from the use of incorrect accessory parts
- Damage due to external influences, e.g. transport damage, weather damage, impact or breakage
- Damage caused by incorrect voltage (mains voltage), e.g. when used abroad
- Repairs with non-original parts (original spare parts can be found here: [www.ikra.de/ersatzteile/](http://www.ikra.de/ersatzteile/))
- Repairs or modifications that have not been carried out by us
- Application of force
- Wilful motor overloading
- Malice, wilful deception

Repairs under warranty may only be carried out by authorised workshops or by the in-house customer service department, otherwise the warranty shall be voided. Service addresses can be found at [www.ikra.de/serviceadressen](http://www.ikra.de/serviceadressen). During the repair we do not provide the customer with any temporary replacement equipment.

Repair costs that are not covered by the warranty will be invoiced to the customer. The customer shall be consulted prior to the performance of any repairs that result in additional costs.

**Enforcement of the warranty (warranty claim):**

If the product does not function during the warranty period or does not function as intended for use, this is a warranty claim.

In the event of a warranty claim, please contact

Tel: +49 (0) 6071-3003-0

Email: [kundenservice@ikra.de](mailto:kundenservice@ikra.de)

You will find further service addresses, which you are welcome to contact if you require assistance, at [www.ikra.de/serviceadressen](http://www.ikra.de/serviceadressen).

Assertion of the defect must take place immediately after the occurrence of the defect and within the warranty period.

Our competent customer hotline and technical hotline are by your side throughout the complete warranty period with advice and assistance. In the event of a warranty case, contact us and you can send the faulty device to us free of charge. The return shipping of the repaired device or the replacement device back to you is also free of charge.

**Durée de garantie:**

La garantie est de 2 ans à compter de la remise. La facture originale ou la copie de la facture fait office de preuve.

**Garant:**

ikra GmbH, Schlesier Straße 36, D-64839 Münster-Altheim, Allemagne

**Domaine de validité:**

La garantie s'adresse uniquement aux consommateurs. Un consommateur est une personne physique qui conclut un acte juridique dans un but qui ne peut pas être imputé à son activité commerciale ou indépendante.

La garantie est valide en Allemagne.

**Aucune limitation des droits légaux de l'acheteur :**

Dans le cadre des directives légales nationales en vigueur concernant l'achat de biens de consommation, des droits légaux s'appliquent à l'acheteur, par ex. droits issus de la responsabilité en cas de défauts (garantie), et ceux-ci ne sont pas limités par la garantie.

**Contenu de la garantie:**

Dans le cadre de la garantie, le garant prend en charge les frais de réparation et de matériel pour les pièces défectueuses. Si une réparation n'est pas rentable, nous nous réservons le droit de fournir un appareil de rechange au client. Le remboursement du prix d'achat est exclu dans le cadre de la garantie. Les frais de port et d'expédition en Allemagne sont à la charge de l'entreprise ikra GmbH. Les frais d'expédition en provenance d'autres pays ou vers d'autres pays que l'Allemagne ainsi que les droits de douane et d'importation sont à la charge du client. La réparation ou l'appareil de rechange n'entraînent pas une prolongation de la garantie.

**La garantie est exclue ou nulle dans les cas suivants:**

- Batteries et pièces d'usure
- Utilisation incorrecte ou non conforme, par ex. usage commercial
- Dommages liés à l'utilisation d'accessoires incorrects
- Dommages liés aux influences extérieures, par ex. dommages causés pendant le transport, aléas climatiques, foudre ou casse
- Dommages liés à une tension électrique incorrecte (tension secteur), par ex. en cas d'utilisation à l'étranger
- Réparations avec des pièces non d'origine (pour les pièces de rechange d'origine, voir : [www.ikra.de/ersatzteile/](http://www.ikra.de/ersatzteile/))
- Réparations ou modifications qui n'ont pas été effectuées par notre entreprise
- Usage de la force
- Surcharge délibérée du moteur
- Négligence, tromperie délibérée

Les réparations sous garantie doivent uniquement être réalisées par des ateliers agréés ou par le service clients de l'atelier, sinon la garantie devient nulle. Pour les adresses des services après-vente, voir [www.ikra.de/serviceadressen](http://www.ikra.de/serviceadressen). Pendant la réparation, nous ne mettons pas d'appareils de prêt à la disposition du client.

Les frais de réparation qui ne relèvent pas de la garantie, sont facturés au client. L'exécution des réparations qui génèrent des coûts supplémentaires, nécessite la consultation préalable du client.

**Mise en œuvre de la garantie:**

Si le produit ne fonctionne pas ou ne fonctionne pas conformément à son usage prévu pendant la période de garantie, il est possible de pouvoir bénéficier de la garantie.

Dans ce cas, contactez-nous :

Tél. : +49 (0) 6071-3003-0

E-mail : [kundenservice@ikra.de](mailto:kundenservice@ikra.de)

Pour les autres adresses des services après-vente que vous pouvez contacter, voir [www.ikra.de/serviceadressen](http://www.ikra.de/serviceadressen).

Tout défaut doit être signalé immédiatement après la survenue du défaut et pendant la période de garantie.

Notre hotline clients/hotline technique compétente se tient à votre disposition pendant toute la durée de la garantie. Si vous voulez bénéficier de la garantie, contactez-nous et retournez-nous gratuitement l'appareil défectueux en Allemagne. Le retour de l'appareil réparé ou de l'appareil remplacé (appareil de rechange) est également gratuit.

**Periodo di garanzia:**

La garanzia è di 2 anni dalla data di consegna. L'originale o una copia della fattura è da considerarsi documento attestante.

**Garante:**

Ikra GmbH, Schlesier Straße 36, D-64839 Münster-Altheim, Germania

**Ambito di validità:**

La garanzia si estende solo ai consumatori. Si definisce consumatore qualsiasi persona fisica che stipula un negozio giuridico per scopi che esulano prevalentemente da attività commerciali e di libera professione.

La garanzia è valida in Germania.

**Nessuna limitazione dei diritti legali dell'acquirente:**

Nell'ambito della legislazione nazionale applicabile in materia di vendita di beni di consumo, l'acquirente gode di diritti legali, quali la responsabilità per i difetti (garanzia), che non vengono limitati dalla garanzia.

**Contenuto della garanzia:**

In caso di richiesta di garanzia, il garante si fa carico dei costi di riparazione e del materiale per i pezzi difettosi. Se una riparazione risulta antieconomica, ci riserviamo il diritto di mettere a disposizione del cliente un dispositivo sostitutivo. Il rimborso del prezzo di acquisto è escluso dall'ambito della garanzia. L'affrancatura e le spese di spedizione sul territorio tedesco sono a carico di Ikra GmbH in caso di richiesta di garanzia. Le spese di spedizione da o verso Paesi diversi dalla Germania, nonché le spese doganali e di importazione, sono a carico del cliente. La riparazione o la sostituzione del dispositivo non comporta un nuovo inizio del periodo di garanzia.

**La garanzia non sussiste o decade nei seguenti casi:**

- Batterie e pezzi soggetti a usura
- Impiego improprio o abusivo, per esempio per uso commerciale
- Danni derivanti dall'impiego di pezzi accessori scorretti
- Danni causati da influssi esterni, per esempio danni di trasporto, danni causati dalle intemperie, urti o rotture
- Danni derivanti da una tensione di corrente scorretta (tensione di rete), per esempio in caso di impiego all'estero
- Riparazioni con pezzi non originali (i pezzi di ricambio originali sono reperibili qui: [www.ikra.de/ersatzteile/](http://www.ikra.de/ersatzteile/))
- Riparazioni o modifiche non effettuate da noi
- Uso della forza
- Sovraccarico deliberato del motore
- Premeditazione, inganno con malizia

Le riparazioni in garanzia possono essere effettuate solo da officine autorizzate o dal servizio clienti della fabbrica, pena il decadimento della garanzia. Gli indirizzi di assistenza sono reperibili all'indirizzo [www.ikra.de/serviceadressen](http://www.ikra.de/serviceadressen). Non mettiamo a disposizione del cliente dispositivi in prestito durante la riparazione.

I costi di riparazione non coperti dalla garanzia saranno addebitati al cliente. L'esecuzione di riparazioni di questo tipo, per le quali sono previste spese supplementari, verrà concordata in anticipo con il cliente.

**Rivendicazione della garanzia (richiesta di garanzia):**

Se il prodotto non funziona durante il periodo di garanzia o non funziona come previsto per l'impiego, ciò costituisce una richiesta di garanzia.

In caso di richiesta di garanzia, si prega di rivolgersi a

Telefono: +49 (0) 6071-3003-0

E-mail: [kundenservice@ikra.de](mailto:kundenservice@ikra.de)

Ulteriori indirizzi di assistenza, a cui rivolgersi in caso di richiesta di assistenza, sono reperibili all'indirizzo [www.ikra.de/serviceadressen](http://www.ikra.de/serviceadressen).

La rivendicazione del difetto deve essere effettuata subito dopo il verificarsi del difetto e nel rispetto del quadro della garanzia.

Le nostre competenti linee dirette per la clientela e linea diretta tecnica sono a disposizione per fornire consulenza e supporto durante l'intero periodo di garanzia. In caso di richiesta di garanzia, basta contattarci per inviarci gratuitamente il dispositivo difettoso entro i confini nazionali tedeschi. Anche la spedizione di ritorno del dispositivo riparato o del dispositivo sostituito (dispositivo di ricambio) è gratuita.

**Periodo de garantía:**

La garantía tiene una duración de 2 años a partir de su concesión. Como justificante sirve presentar la factura original o copia de la factura.

**Garante:**

ikra GmbH, Schlesier Straße 36, D-64839 Münster-Altheim, Alemania

**Ámbito de validez:**

La garantía solo está destinada a consumidores. Se entiende por consumidor toda persona física que cierre una transacción legal con fines que no sean predominantemente comerciales ni tengan que ver con una actividad profesional independiente.

La garantía es válida dentro de Alemania.

**No hay limitación de los derechos legales del comprador:**

En el marco de las disposiciones legales nacionales aplicables a la venta de bienes de consumo, el comprador tiene derechos legales, como la responsabilidad por defectos (cobertura de la garantía), que no están limitados por la garantía.

**Contenido de la garantía:**

En el caso de una reclamación de garantía, el garante asume los costes de reparación y material de las piezas defectuosas. Si una reparación no resultara económica, nos reservamos el derecho de proporcionar al cliente un aparato de reemplazo. El reembolso del precio de compra está excluido del alcance de la garantía. En caso de garantía, los gastos de envío dentro de Alemania los abonará ikra GmbH. Los gastos de envío desde o hacia países distintos de Alemania, así como los gastos de aduana y de importación, corren a cargo del cliente. La reparación o el aparato de reemplazo no dan lugar a un nuevo comienzo de la garantía.

**La garantía no existe o caduca en los siguientes casos:**

- Baterías y piezas de desgaste
- Uso impropio o inadecuado, por ejemplo, uso comercial
- Daños causados por utilización de accesorios erróneos
- Daños causados por influencias externas, por ejemplo, daños de transporte, daños climáticos, impactos o roturas
- Daños causados por tensión incorrecta (tensión de red), por ejemplo, si se utiliza en el extranjero
- Reparaciones realizadas con piezas que no sean originales (aquí encontrará las piezas de repuesto originales: [www.ikra.de/ersatzteile/](http://www.ikra.de/ersatzteile/))
- Reparaciones o modificaciones que no hayan sido realizadas por nosotros
- Uso de la violencia
- Sobrecarga deliberada del motor
- Premeditación, mala fe

Las reparaciones en garantía solo pueden realizarlas los talleres autorizados o el servicio de atención al cliente de la fábrica, de lo contrario la garantía quedará anulada. Encontrará las direcciones de servicio técnico en [www.ikra.de/serviceadressen](http://www.ikra.de/serviceadressen). No le proporcionamos al cliente aparatos en préstamo durante la reparación.

Los gastos de reparación que no estén cubiertos por la garantía serán cargados al cliente. Antes de emprender reparaciones que causen costes adicionales, se acordará con el cliente por adelantado.

**Reclamación por garantía (caso de garantía):**

Si el producto no funciona durante el período de garantía o no lo hiciera según el uso previsto, se trata de una reclamación por garantía.

En caso de garantía, póngase en contacto con

Teléfono: +49 (0) 6071-3003-0

Correo electrónico: [kundenservice@ikra.de](mailto:kundenservice@ikra.de)

Encontrará más direcciones de servicios técnicos a las que podrá dirigirse si necesita asistencia en caso de servicio en [www.ikra.de/serviceadressen](http://www.ikra.de/serviceadressen).

La reclamación por garantía de un defecto debe hacerse inmediatamente después de aparecer el defecto y dentro de la garantía.

Nuestra competente línea directa de atención al cliente y línea técnica está a su disposición durante todo el período de garantía para asesorarle y asistirle. Si se produce un caso de garantía, póngase en contacto con nosotros y podrá enviarnos el aparato defectuoso de forma gratuita dentro de Alemania. El envío de vuelta del dispositivo reparado o del aparato sustituido (aparato de reemplazo) también es gratuito.

**Garantieperiode:**

De garantie bedraagt 2 maanden na overdracht. Het origineel of een kopie van de factuur geldt als bewijs.

**Garantieverstrekker:**

ikra GmbH, Schlesier Straße 36, D-64839 Münster-Altheim, Duitsland

**Geldingsbereik:**

De garantie richt zich uitsluitend aan de gebruiker. Een gebruiker is elke natuurlijke persoon die een juridische transactie aangaat voor doeleinden die niet commercieel is en niet tot hun zelfstandige beroepsactiviteit kan worden gerekend.

De garantie is geldig in Duitsland.

**Geen beperking van de wettelijke rechten van de koper:**

In het kader van de geldende nationale wetgeving inzake de verkoop van consumptiegoederen heeft de koper wettelijke rechten, zoals aansprakelijkheid voor gebreken (garantie), die niet beperkt worden door de garantie.

**Inhoud van de garantie:**

In geval van een garantieclaim draagt de garantieverstrekker de reparatie- en materiaalkosten voor defecte onderdelen. Als een reparatie onrendabel is, behouden wij ons het recht voor om de klant een vervangend apparaat ter beschikking te stellen. Het vergoeden van de aanschafwaarde is in het kader van de garantie uitgesloten. De porto- en verzendkosten binnen Duitsland zijn in geval van garantie voor rekening van ikra GmbH. Verzendkosten van of naar andere landen dan Duitsland en douane- en invoerkosten zijn voor rekening van de klant. Reparatie- of vervangingsapparatuur leidt niet tot een nieuwe aanvang van de garantie.

**De garantie bestaat niet of vervalt direct in de volgende gevallen:**

- Accu's en slijtageonderdelen
- Ondeskundig of oneigenlijk gebruik, bijvoorbeeld commercieel gebruik
- Schade die wordt veroorzaakt door het gebruik van verkeerde accessoires
- Schade veroorzaakt door invloeden van buitenaf, bijv. transportschade, weersinvloeden, stoten of breken
- Schade door onjuiste spanning (netspanning), bijv. bij gebruik in het buitenland
- Reparaties met niet-originele onderdelen (originele reserveonderdelen vindt u hier: [www.ikra.de/ersatzteile/](http://www.ikra.de/ersatzteile/))
- Reparaties of wijzigingen die niet door ons zijn uitgevoerd
- Gebruik van geweld
- Opzettelijke motoroverbelasting
- Opzet, misleiding

Reparaties onder garantie mogen alleen worden uitgevoerd door geautoriseerde werkplaatsen of door de klantenservice in de fabriek, anders vervalt de garantie. Serviceadressen vindt u onder [www.ikra.de/serviceadressen](http://www.ikra.de/serviceadressen). Tijdens de reparatie stellen wij de klanten geen huurapparaten ter beschikking.

Reparatiekosten, die niet onder de garantie vallen, worden aan de klant in rekening gebracht. De uitvoering van dergelijke reparaties, die extra kosten met zich meebrengen, wordt vooraf met de klant afgestemd.

**Aanspraak op garantie (garantieclaim):**

Als het product niet functioneert tijdens de garantieperiode of niet functioneert zoals beoogd, is er sprake van een garantieclaim.

Neem bij een garantieclaim contact op per

Telefoon: +49 (0) 6071-3003-0

E-Mail: [kundenservice@ikra.de](mailto:kundenservice@ikra.de)

Overige serviceadressen, waar u in geval van service contact mee kunt opnemen, kunt u vinden onder [www.ikra.de/serviceadressen](http://www.ikra.de/serviceadressen).

De aanspraak op garantie bij een defect moet onmiddellijk na het optreden van het defect en binnen de garantie plaatsvinden.

Tijdens de volledige garantieperiode staat onze bewaarde hotline voor klanten en techniek altijd voor u ter beschikking met adviezen en hulp. Als zich een garantieclaim voordoet, dient u contact met ons op te nemen en kunt u het defecte apparaat binnen Duitsland gratis naar ons toesturen. De retourzending van het gerepareerde apparaat of het vervangende apparaat (vervangend apparaat) is eveneens gratis.

**A garancia időtartama:**

A garancia az átadástól számított 2 évig érvényes. Igazolásként az eredeti számla vagy a számla másolata használható.

**Garantőr:**

ikra GmbH, Schlesier Straße 36, D-64839 Münster-Altheim, Németország

**Érvényességi terület:**

A garancia csak a fogyasztóra vonatkozik. Fogyasztó az a természetes személy, aki jogi ügyletet köt olyan célokra, amelyek túlnyomórészt sem üzleti, sem önálló szakmai tevékenységéhez nem számíthatók hozzá.

A garancia Németországon belül érvényes.

**A vásárló törvényes jogai nincsenek korlátozva:**

A vásárlót a hatályos nemzeti jogszabályok keretein belül a fogyasztási cikkek beszerzésére vonatkozó, törvényben rögzített jogok illetik meg, pl. a kellékszavatosságra (jótállásra) való jog, amelyeket a garancia nem korlátozhat.

**A garancia tartalma:**

Garanciális esetben a garantőr magára vállalja a hibás alkatrészek javítási- és anyagköltségeit. Fenntartjuk a jogot, hogy ha a javítás nem gazdaságos, cserekészüléket kínáljunk az ügyfélnek. A garancia keretein belül a vételár visszatérítése kizárt. A Németországon belüli posta- és szállítási költségeket garanciális esetben az ikra GmbH viseli. A Németországon kívüli országokba vagy onnan történő szállítási költségek, valamint a vám- és behozatali költségek az ügyfelet terhelik. A javítás vagy a cserekészülék biztosítása nem jár a garancia időtartamának újraindulásával.

**A garancia nem érvényes vagy megszűnik a következő esetekben:**

- Akkumulátorok és kopó alkatrészek
- Szakszerűtlen vagy nem rendeltetésszerű használat, pl. ipari használat
- Károk, amelyeket a nem megfelelő tartozékok használata okoz
- Külső hatások által okozott károk, pl. szállítási károk, időjárás által okozott károk, ütés vagy törés
- Helytelen feszültség (hálózati feszültség) által okozott károk, pl. külföldön történő használat esetén
- Nem eredeti alkatrészekkel végzett javítások (eredeti pótalkatrészeket itt talál: [www.ikra.de/ersatzteile/](http://www.ikra.de/ersatzteile/))
- Nem általunk végzett javítások vagy módosítások
- Erőszak alkalmazása
- A motor szándékos túlterhelése
- Szándékos, rosszhiszemű megtévesztés

Garanciális javítások csak jogosult szakszervizzel vagy gyártói vevőszolgálattal végezhetőek, különben a garancia érvényét veszti. A szervizek címeit a következő oldalon találja: [www.ikra.de/serviceadressen](http://www.ikra.de/serviceadressen). A javítás idejére nem biztosítunk kölcsönkészüléket az ügyfél számára.

Azokról a javítási költségekről, amelyek nem esnek a garancia hatálya alá, számlát állítunk ki az ügyfélnek. Az ilyen, plusz költségekkel járó javítások elfogadásáról előzetesen egyeztetünk az ügyféllel.

**A garancia érvényesítése (garanciális eset):**

Ha a termék a garancia időtartama alatt nem működik vagy nem a használatához tervezett módon működik, akkor garanciális esetről van szó.

Garanciális esetben forduljon a következő helyekhez:

Telefon: +49 (0) 6071-3003-0

E-mail: [kundenservice@ikra.de](mailto:kundenservice@ikra.de)

További szervízceimeinket, ahová szervizelés szükségessé esetén fordulhat, a következő oldalon találja: [www.ikra.de/serviceadressen](http://www.ikra.de/serviceadressen).

A garanciális igény érvényesítésére a hiba jelentkezését követően azonnal, a garancia időtartamán belül sort kell keríteni.

Szakértő ügyfélszolgálati forródrótunk és műszaki forródrótunk a garancia teljes időtartama alatt, minden lehetséges módon segíti Önt. Ha garanciális esetre kerül sor, vegye fel velünk a kapcsolatot, és Németországon belül ingyen visszaküldheti nekünk a készüléket. A javított készülék vagy a kicserélt készülék (cserekészülék) Önhöz történő visszaszállítását is ingyen biztosítjuk.



**Garancijsko obdobje:**

Garancija velja 2 leti od dobave. Kot dokazilo je treba predložiti originalni račun ali kopijo računa.

**Dajalec garancije:**

ikra GmbH, Schlesier StraÙe 36, D-64839 Münster-Altheim, Nemčija

**Področje uporabe:**

Garancija je namenjena samo potrošniku. Potrošnik je vsaka fizična oseba, ki sklene transakcijo za namene, ki jih večinoma ni mogoče pripisati njeni pridobitni ali samostojni poklicni dejavnosti.

Garancija velja v Nemčiji.

**Brez omejitve pravnih pravic kupca:**

Za kupca veljajo zakonske pravice v okviru veljavne nacionalne zakonodaje o potrošniški prodaji, kot npr. iz odgovornosti za napake (jamstvo), ki jih garancija ne omejuje.

**Vsebina garancije:**

V primeru uveljavljanja garancije dajalec garancije nosi stroške popravila in materiala za poškodovane dele. Če popravilo ni rentabilno, si pridržujemo pravico, da stranki ponudimo alternativni aparat. Povračilo kupnine je v okviru garancije izključeno. Stroške poštnine in pošiljanja v Nemčiji v primeru uveljavljanja garancije krije podjetje ikra GmbH. Stroške pošiljanja iz drugih držav ali v druge države, kot tudi carinske dajatve in stroške uvoza, mora poravnati stranka. Zaradi popravila ali alternativnega aparata garancija ne začne veljati na novo.

**Garancija ne velja ali preneha v naslednjih primerih:**

- baterije in deli, ki se obrabijo
- nepravilna ali neustrezna uporaba, npr. v komercialne namene
- škoda, ki je nastala zaradi uporabe napačnih dodatkov
- škoda zaradi zunanjih dejavnikov, npr. škoda pri transportu, škoda zaradi vremena, udarca ali padca
- škoda, ki je nastala zaradi nepravilne električne napetosti (omrežna napetost), npr. pri uporabi v tujini
- Popravila z neoriginalnimi deli (originalne nadomestne dele najdete tukaj: [www.ikra.de/ersatzteile/](http://www.ikra.de/ersatzteile/))
- popravila ali spremembe, ki jih nismo opravili mi
- nasilna uporaba
- brezobzirna preobremenitev motorja
- namerna prevara

Popravila v sklopu garancije lahko izvajajo samo pooblašene delavnice ali servisna služba, v nasprotnem primeru garancija preneha. Naslove serviserjev najdete na [www.ikra.de/serviceadressen](http://www.ikra.de/serviceadressen). Med popravilom strankam ne damo na voljo nobene nadomestne naprave.

Stroške popravil, ki jih garancija ne pokriva, poravnava stranka. Za izvedbo takšnih popravil, pri katerih nastanejo dodatni stroški, se predhodno dogovori s stranko.

**Uveljavljanje garancije:**

Če izdelek v garancijskem obdobju ne dela ali ne dela tako, kot je predvideno, gre za uveljavljanje garancije.

Če želite uveljavljati garancijo, se obrnite na:

Telefon: +49 (0) 6071-3003-0

E-pošta: [kundenservice@ikra.de](mailto:kundenservice@ikra.de)

Druge naslove serviserjev, na katere se lahko obrnite, če potrebujete servisne storitve, najdete na [www.ikra.de/serviceadressen](http://www.ikra.de/serviceadressen).

Napako je treba uveljavljati nemudoma po tem, ko nastopi, in v času trajanja garancije.

Naša usposobljena linija za pomoč strankam in tehnična linija za pomoč vam je na voljo v celotnem garancijskem obdobju. Če želite uveljavljati garancijo, stopite v stik z nami, pokvarjeno napravo pa nam v Nemčiji lahko pošljete nazaj brezplačno. Tudi če vam popravljeno ali zamenjano napravo (nadomestno napravo) pošljemo nazaj, je to za vas brezplačno.

**Срок гарантийного обслуживания:**

Гарантия составляет 2 года с момента передачи. Доказательством покупки служит оригинальная расчетная расписка или копия счета.

**Гарантирующая сторона:**

ikra GmbH, Schlesier Straße 36, D-64839 Münster-Altheim, Германия

**Область действия:**

Гарантия распространяется только на потребителя. Потребителем является любое физическое лицо, которое имеет намерение заключить правовую сделку для нужд, преимущественно не связанных с промышленной или профессиональной предпринимательской деятельностью.

Гарантия действует на территории Германии.

**Отсутствуют ограничения законных прав покупателя:**

В рамках действующих национальных правовых предписаний о покупке потребительских товаров возникают законные права для покупателя, например, из ответственности за качество товара (обязательная гарантия по закону), которые не ограничиваются гарантией.

**Объем гарантии:**

При наступлении гарантийного случая гарантирующая сторона берет на себя ремонтные и материальные расходы за неисправные детали. Если ремонт не выгоден, мы оставляем за собой право предоставить заказчику сменное устройство. Возмещение закупочной цены в рамках гарантийного обслуживания исключено. При наступлении гарантийного случая почтовые и транспортные расходы на территории Германии несет компания ikra GmbH. Затраты на транспортировку из других стран или в другие страны (за пределами Германии), а также таможенные сборы и расходы по импорту оплачивает заказчик. Ремонт и сменное устройство не ведут к возобновлению течения срока гарантии.

**Гарантия не действует или аннулируется в следующих случаях:**

- Аккумуляторы и быстроизнашивающиеся детали
- Ненадлежащее или нецелевое использование, например, промышленное применение
- Повреждения, возникшие в результате использования ненадлежащих принадлежностей
- Повреждения в результате воздействия внешних факторов, например, повреждения при транспортировке, ущерб в результате атмосферных воздействий, удара или разрушения
- Повреждения, возникшие в результате некорректного электрического напряжения (сетевое напряжение), например, при использовании за границей
- Ремонт с использованием неоригинальных запасных частей (оригинальные запасные части можно найти на сайте: [www.ikra.de/ersatzteile/](http://www.ikra.de/ersatzteile/))
- Ремонт или изменения, произведенные не специалистами нашей компании
- Применение силы
- Преднамеренная перегрузка двигателя
- Умышленная вина, преднамеренный обман

Гарантийный ремонт разрешается выполнять только в уполномоченных мастерских или сервисных центрах, в противном случае гарантия будет аннулирована. Адреса сервисных центров можно найти на сайте [www.ikra.de/serviceadressen](http://www.ikra.de/serviceadressen). На время ремонта мы не предоставляем заказчику оборудование в аренду.

Издержки по ремонту в случаях, не попадающих под действие гарантии, выставляются в счет заказчику. Ремонтные работы, требующие дополнительных расходов, предварительно согласуются с заказчиком.

**Требования по гарантии (гарантийный случай):**

Если в срок гарантийного обслуживания изделие не работает или не подходит для целевого использования, наступает гарантийный случай.

Контакты для обращения при наступлении гарантийного случая

Телефон: +49 (0) 6071-3003-0

Адрес эл. почты: [kundenservice@ikra.de](mailto:kundenservice@ikra.de)

Дополнительные адреса сервисных центров, в которые можно обратиться при наступлении гарантийного случая, см. на сайте [www.ikra.de/serviceadressen](http://www.ikra.de/serviceadressen).

Требование о возмещении ущерба нужно предъявить непосредственно после его возникновения и в течении срока действия гарантии.

Компетентные специалисты нашей дежурной службы и горячей линии по техническим вопросам окажут Вам поддержку на протяжении всего гарантийного срока. При наступлении гарантийного случая свяжитесь с нами. Вы можете бесплатно отправить нам неисправное устройство на территории Германии. Вы также не несете расходы за обратную отправку отремонтированного устройства или сменного устройства (резервного устройства).

**Okres gwarancji:**

Gwarancja wynosi 2 lata od momentu dostawy. Oryginał lub kopia faktury jest uznawana za dowód.

**Poręczyciel:**

ikra GmbH, Schlesier Straße 36, D-64839 Münster-Altheim, Niemcy

**Zakres obowiązywania:**

Gwarancja jest tylko dla konsumentów. Konsumentem jest każda osoba fizyczna, która dokonuje czynności prawnej w celach, które w przeważającej mierze nie mają charakteru komercyjnego ani nie są związane z jej samodzielną działalnością zawodową.

Gwarancja jest ważna na terenie Niemiec.

**Brak ograniczenia praw kupującego:**

W ramach obowiązujących przepisów krajowych dotyczących sprzedaży towarów konsumpcyjnych nabywcy przysługują prawa, takie jak odpowiedzialność za wady (gwarancja), które nie są ograniczone gwarancją.

**Treść gwarancji:**

W przypadku reklamacji gwarancyjnej, poręczyciel ponosi koszty naprawy i koszty materiałowe wadliwych części. Jeśli naprawa jest nieekonomiczna, zastrzegamy sobie prawo do dostarczenia klientowi urządzenia zastępczego. Zwrot ceny zakupu jest wykluczony w ramach gwarancji. Koszty przesyłki i wysyłki na terenie Niemiec w przypadku gwarancji ponosi ikra GmbH. Koszty wysyłki z lub do krajów innych niż Niemcy, jak również koszty celne i importowe ponosi klient. Naprawa lub wymiana sprzętu nie prowadzi do ponownego przyznania gwarancji.

**Gwarancja nie istnieje lub wygasa w następujących przypadkach:**

- Baterie i części zużywalne
- niewłaściwe lub nieprawidłowe użycie, np. użycie komercyjne
- Uszkodzenia spowodowane użyciem niewłaściwych akcesoriów
- Uszkodzenia spowodowane czynnikami zewnętrznymi, np. uszkodzeniami transportowymi, uszkodzeniami pogodowymi, uderzeniami lub pęknięciami
- Uszkodzenia spowodowane niewłaściwym napięciem (napięcie sieciowe), np. podczas użytkowania za granicą
- Naprawy z nieoryginalnymi częściami (oryginalne części zamienne można znaleźć tutaj:  
[www.ikra.pl/czescizamienne/](http://www.ikra.pl/czescizamienne/))
- Naprawy lub zmiany, które nie zostały przez nas wykonane
- użycie siły
- celowe przeciążenie silnika
- powyższa złośliwość, zła wiara

Naprawy gwarancyjne mogą być wykonywane tylko przez autoryzowane warsztaty lub przez zakładowy dział obsługi klienta, w przeciwnym razie gwarancja zostanie unieważniona. Adresy usług można znaleźć pod adresem [www.ikra.pl/adresyuslug](http://www.ikra.pl/adresyuslug). Nie udostępniamy klientowi sprzętu wypożyczanego podczas naprawy.

Kosztami napraw, które nie są objęte gwarancją, zostanie obciążony klient. Wykonanie takich napraw, które pociągają za sobą dodatkowe koszty, zostanie wcześniej uzgodnione z klientem.

**Zapewnienie gwarancji (w przypadku gwarancyjny):**

Jeżeli produkt nie będzie działał w okresie gwarancyjnym lub nie będzie działał zgodnie z jego przeznaczeniem, jest to przypadek gwarancyjny.

W przypadku gwarancyjnym prosimy o kontakt

Telefon: +49 (0) 6071-3003-0

E-Mail: [obslugaklienta@ikra.pl](mailto:obslugaklienta@ikra.pl)

Dalsze adresy usług, z którymi można się skontaktować w przypadku konieczności skorzystania z serwisu, znajdują się pod adresem [www.ikra.pl/adresyuslug](http://www.ikra.pl/adresyuslug).

Stwierdzenie wady musi być dokonane natychmiast po wystąpieniu wady i w ramach gwarancji.

Nasza kompetentna infolinia dla klientów oraz infolinia techniczna służą radą i pomocą przez cały okres gwarancji. W przypadku wystąpienia przypadku gwarancyjnego należy kontaktować się z nami, a wadliwe urządzenie można bezpłatnie wysłać do nas na terenie Niemiec. Przesyłka zwrotna naprawionego urządzenia lub wymienionego urządzenia (urządzenia zastępczego) jest również bezpłatna.

**Délka záruky:**

Doba platnosti záruky činí 2 roky od předání. Jako potvrzení platí originální účetní doklad nebo kopie faktury.

**Poskytovatel záruky:**

ikra GmbH, Schlesier Straße 36, D-64839 Münster-Altheim, Německo

**Oblast platnosti:**

Záruka se týká pouze spotřebitele. Spotřebitelem se rozumí každá fyzická osoba uzavírající právní úkon za účely, které nelze považovat za komerční ani živnostenskou činnost.

Záruka platí v Německu.

**Bez omezení zákonných práv kupujícího:**

Kupující má v rámci platných vnitrostátní právních předpisů o nákupu spotřebního zboží zákonná práva, jako např. z ručení za závady (poskytnutí záruky), které záruka neomezuje.

**Rozsah platnosti záruky:**

V případě uplatnění nároků ze záruky nese náklady na opravu a materiál vadných dílů poskytovatel záruky. Je-li oprava nehospodárná, vyhrazuje si právo poskytnout zákazníkovi nový přístroj výměnou. Náhrada kupní ceny v rámci záruky je vyloučená. Poštovné a zasilatelské náklady v Německu nese v případě záruky společnost ikra GmbH. Zasilatelské náklady z jiných nebo do jiných zemí než je Německo a celní a dovozní náklady nese zákazník. Oprava nebo poskytnutí přístroje výměnou nevedou k novému začátku záruky.

**Záruka se nevztahuje na následující případy (nebo pozbývá platnosti):**

- Akumulátory a díly podléhající opotřebením
- nesprávné použití nebo použití v rozporu s určeným účelem, např. komerční využití
- poškození způsobená použitím nesprávných součástí příslušenství
- poškození vnějšími vlivy, např. poškození při přepravě, poškození způsobená povětrnostními vlivy, náraz nebo prasknutí
- poškození způsobená nesprávným napětím proudu (síťové napětí), např. při použití v zahraničí
- opravy neoriginálními díly (originální náhradní díly naleznete zde: [www.ikra.de/ersatzteile/](http://www.ikra.de/ersatzteile/))
- opravy nebo změny, které nebyly provedeny námi
- násilná použití
- svévolné přetížení motoru
- schválnost, úmyslný podvod

Záruční opravy smí provádět pouze autorizované dílny nebo zákaznický servis výrobního závodu, jinak záruka zaniká. Adresy servisů naleznete zde: [www.ikra.de/serviceadressen](http://www.ikra.de/serviceadressen). Během opravy zákazníkovi nezapůjčujeme náhradní přístroje.

Náklady na opravu nespádající do záruky budou naúčtovány zákazníkovi. Provedení oprav, které mají za následek dodatečné náklady, musí zákazník odsouhlasit.

**Uplatnění záruky (záruční případ):**

Pokud výrobek během doby trvání záruky nefunguje nebo nefunguje tak, jak je určeno, jedná se o záruční případ.

V takovém případě se obraťte na

Telefon: +49 (0) 6071-3003-0

E-Mail: [kundenservice@ikra.de](mailto:kundenservice@ikra.de)

Další adresy servisů, na které se v případě uplatnění záruky můžete obrátit, naleznete zde: [www.ikra.de/serviceadressen](http://www.ikra.de/serviceadressen).

Uplatnění nedostatku je třeba provést neprodleně po jeho výskytu a v rámci záruky.

Po celou dobu trvání záruky je vám k dispozici naše zákaznická horká linka a technická horká linka. Vyskytne-li se záruční případ, kontaktujte nás, vadný přístroj nám můžete v rámci Německa zaslat bezplatně. Také zaslání opraveného nebo vyměněného přístroje (náhradního přístroje) zpět k vám je bezplatné.

**Záručná doba:**

Záruka trvá dva roky od prevzatia. Ako dôkaz platí originálny fakturačný doklad alebo kópia faktúry.

**Poskytovateľ záruky:**

ikra GmbH, Schlesier Straße 36, D-64839 Münster-Altheim, Nemecko

**Rozsah platnosti:**

Záruka je určená len spotrebiteľovi. Spotrebiteľ je každá fyzická osoba, ktorá uzatvára právne úkony na účely, ktoré nie sú prevažne ich obchodnou alebo nezávislou profesionálnou činnosťou.

Garancia je platná v Nemecku.

**Žiadne obmedzenie zákonných práv kupujúceho:**

Pre kupujúceho existujú zákonné práva v rámci platných vnútroštátnych právnych predpisov o nákupe spotrebného tovaru, ako napr. zodpovednosť za vady (záruka), ktoré nie sú obmedzené zárukou.

**Obsah záruky:**

V prípade poškodenia v záruke znáša poskytovateľ záruky náklady na opravu a materiál na poškodené náklady. Ak je oprava neekonomická, vyhradzuje si právo poskytnúť zákazníkovi náhradné zariadenie. Náhrada kúpnej ceny je vylúčená zo záruky. V prípade poškodenia v záruke hradí poštovné náklady a náklady na dopravu v rámci Nemecka hradí spoločnosť ikra GmbH. Náklady na dopravu z alebo do iných krajín ako Nemecko, ako aj colné a dovozné náklady musí znášať zákazník. Dodanie opraveného alebo náhradného zariadenia nevedie k opätovnému začiatku plynutia záruky.

**Záruka neplatí alebo zaniká v nasledujúcich prípadoch:**

- Batérie a opotrebované diely
- Nesprávne použitie alebo použite v rozpore s určením, napr. komerčné použitie
- Škody, ktoré sú dôsledkom používania nesprávneho príslušenstva
- Škody v dôsledku vonkajších vplyvov, napr. prepravné škody, škody v dôsledku nepriaznivého počasia, náraz alebo zlomenie
- Škody, ktoré sú dôsledkom nesprávneho napätia prúdu (sieťové napätie) napr. pri používaní v zahraničí
- Opravy s použitím neoriginálnych dielov (originálne náhradné diely nájdete tu: [www.ikra.de/ersatzteile/](http://www.ikra.de/ersatzteile/))
- Opravy a zmeny, ktoré neboli vykonané našou spoločnosťou
- Násilné aplikácie
- Neúmyselné preťaženie motora
- Zamýšľané, úmyselné podvody

Záručné opravy smú vykonávať iba autorizované dielne alebo podnikový zákaznícky servis, inak záruka zaniká. Adresy servisov nájdete na stránke [www.ikra.de/serviceadressen](http://www.ikra.de/serviceadressen). Počas opravy neposkytujeme zákazníkovi žiadne prístroje na zapožičanie.

Náklady na opravu, ktoré nespádajú pod záruku, budú zákazníkovi vyúčtované vo faktúre. Takéto opravy, ktoré požadujú dodatočné náklady, sú vopred dohodnuté so zákazníkom.

**Poskytnutie záruky (prípád poškodenia v záruke):**

Ak produkt nefunguje počas záručnej doby alebo nie je určený na použitie, ide o prípad poškodenia v záruke. Prosím, v prípade poškodenia v záruke sa obráťte na

Telefón: +49 (0) 6071-3003-0

E-mail: [kundenservice@ikra.de](mailto:kundenservice@ikra.de)

Ďalšie adresy servisov, kde Vám radi pomôžu, nájdete na stránke [www.ikra.de/serviceadressen](http://www.ikra.de/serviceadressen).

Nárok na nápravu musí byť uplatnený okamžite po vzniku poruchy a v rámci záruky.

Naša kompetentná zákaznícka horúca linka a technická horúca linka budú k dispozícii po celú dobu záruky. Ak sa vyskytne prípad poškodenia v záruke, kontaktujte nás a poškodené zariadenie nám môžete poslať bezplatne v rámci Nemecka. Rovnako je bezplatné aj spätné odoslanie opraveného alebo vymeneného zariadenia (náhradné zariadenie) naspäť k Vám.

**Garantijos trukmė:**

Garantijos trukmė yra 2 metai nuo perdavimo dienos. Kaip patvirtinimas galioja originalus kvitas arba sąskaitos kopija.

**Garantas:**

ikra GmbH, Schlesier Straße 36, D-64839 Münster-Altheim, Vokietija

**Galiojimo sritis:**

Garantija skirta tik vartotojui. Vartotojas yra bet kuris fizinis asmuo, kuris sudaro teisinį sandorį tikslais, kurie negali atitikti nei jo komercinės, nei savarankiškos profesinės veiklos.

Garantija galioja tik Vokietijoje.

**Jokių apribojimų pirkėjo įstatymais numatytoms teisėms:**

Pagal šalies viduje galiojančius teisės aktus pirkėjas turi į įsigytas prekes įstatymais numatytas teises, pvz., pagal atsakomybę už daikto trūkumus (garantiją), kurios garantija nėra ribojamos.

**Garantijos turinys:**

Garantiniu atveju išlaidas už defektuotų dalių remontą ir medžiagas dengia garantas. Jei remontuoti neekonomiška, pasiūlykame teisę klientui suteikti pakaitinį prietaisą. Pagal garantiją pirkimo kainos padengti nereikia. Pašto ir siuntimo išlaidas Vokietijoje garantiniu atveju padengia „ikra GmbH“. Siuntimo išlaidas iš kitų arba į kitas šalis (ne Vokietiją) bei muito ir įvežimo išlaidas privalo padengti klientas. Po remonto darbų arba gavus pakaitinį prietaisą garantija nepradedama skaičiuoti iš naujo.

**Garantija netaikoma arba ji tampa negaliojanti šiais atvejais:**

- akumulatoriams ir greitai susidėvinčioms dalims;
- netinkamai arba ne pagal paskirtį naudojant, pvz., komerciniams tikslams;
- pažeidimams, atsiradusiems naudojant netinkamus priedus;
- pažeidimams dėl išorinio poveikio, pvz., transportavimo pažeidimų, audros, smūgių arba lūžių;
- pažeidimams, atsiradusiems dėl netinkamos srovės įtampos (tinklo įtampos), pvz., naudojant užsienyje;
- remontui naudojant ne originalias dalis (originalias atsargines dalis rasite čia: [www.ikra.de/ersatzteile/](http://www.ikra.de/ersatzteile/));
- ne mūsų atliktam remontui arba modifikacijoms;
- naudojant su jėga;
- specialiai per daug padidinus apkrovą varikliui;
- dėl tyčinių veiksmų ir apgaulės.

Garantinius remonto darbus leidžiama atlikti tik įgaliotoms dirbtuvėms arba gamyklos klientų aptarnavimo tarnybai. Kitaip garantija taps negaliojanti. Serviso adresus rasite ties [www.ikra.de/serviceadressen](http://www.ikra.de/serviceadressen). Remonto metu klientui atsarginių prietaisų neteikiame.

Remonto išlaidas, kurios neįeina į garantiją, įtraukiame į sąskaitą klientui. Prieš atlikdami tokius remonto darbus, dėl kurių patiriama papildomų išlaidų, iš pradžių juos suderiname su klientu.

**Garantijos įteisinimas (garantinis atvejis):**

jei garantiniu laikotarpiu gaminyje neveikia arba veikia ne taip, kaip buvo numatyta naudojimui, tai yra garantinis atvejis.

Garantiniu atveju kreipkitės

telefonu: +49 (0) 6071-3003-0

el. paštu: [kundenservice@ikra.de](mailto:kundenservice@ikra.de)

Kitus serviso adresus, kuriais galite kreiptis garantiniu atveju, rasite ties [www.ikra.de/serviceadressen](http://www.ikra.de/serviceadressen).

Trūkumus reikia įteisinti reikia iš karto atsiradus trūkumui ir garantiniu laikotarpiu.

Į mūsų kompetentingas klientų ir technikų karštąsias linijas galite kreiptis visu garantiniu laikotarpiu. Atsiradus garantiniam atvejui, susisiekite su mumis. Defektuotą prietaisą Vokietijoje galėsite mums išsiųsti nemokamai. Taip pat Jums nereikės mokėti ir už suremontuoto arba pakeisto prietaiso (pakaitinio prietaiso) išsiuntimą Jums.

**EG-KONFORMITÄTSERKLÄRUNG / EC DECLARATION OF CONFORMITY****Ikra GmbH, Schlesierstrasse 36, 64839 Münster, Germany**

**D** - erkl rt folgende Konformit t gem   EU-Richtlinie und Normen f r Artikel  
**GB** - explains the following conformity according to EU directives and norms for the following product  
**FR** - d clare la conformit  suivante selon la directive CE et les normes concernant l'article  
**IT** - dichiara la seguente conformit  secondo la direttiva UE e le norme per l'articolo  
**NL** - verklaart de volgende overeenstemming conform EU richtlijn en normen voor het product  
**E** - declara la siguiente conformidad a tenor de la directiva y normas de la UE para el articulo  
**PT** - declara a seguinte conformidade, de acordo com a directiva CE e normas para o artigo  
**DK** - attererer f lgende overensstemmelse i medf r af EU-direktiv samt standarder for artikel  
**SE** - f rklarar f ljande  verensst mmelse enl. EU-direktiv och standarder f r artikeln  
**FIN** - vakuuttaa, ett  tuote t ytt   EU-direktiivin ja standardien vaatimukset  
**EE** - t endab toote vastavust EL direktiivile ja standarditele  
**CZ** - vyd v  n sledující prohl sen  o shod  podle sm rnice EU a norem pro v robek  
**SI** - potrjuje sledečo skladnost s smernico EU in standardi za izdelek  
**SK** - vyd v  nasleduj ce prehl senie o zhode podla smernice E  a noriem pre v robok  
**HU** - a cikkekhez az EU-ir nyvonalt  s Norm k szerint a k vetkez  konformit st jelenti ki  
**PL** - deklaruje zgodno c wymienionego poniżej artykułu z nast puj cymi normami na podstawie dyrektywy WE  
**BG** - декларира съответното съответствие съгласно Директива на ЕС и норми за артикул  
**LV** - paskaidro š du atbilstību ES direkt vai un standartiem  
**LT** - apibūdina šj atitikim  EU reikalavimams ir prekės normoms  
**RO** - declar  urm toarea conformitate conform directivei UE și normelor pentru articolul  
**GR** - δηλώνει την ακόλουθη συμμόρφωση σύμφωνα με την Οδηγία ΕΚ και τα πρότυπα για το προϊόν  
**HR** - potvrđuje sljedeću usklađenost prema smjernicama EU i normama za artikl  
**RU** - следующим удостоверяется, что следующие продукты соответствуют директивам и нормам ЕС  
**TR** -  r n  ile ilgili AB direktifl eri ve normları gereğince a ağıda açıklanan uygunluđu belirtir  
**NO** - erkl rer f lgende samsvar i henhold til EU-direktivet og standarder for artikkel

**Laubbl ser IBV 2800 E**

<input checked="" type="checkbox"/>	<b>2006/42/EG</b>	<input checked="" type="checkbox"/>	<b>2000/14/EG+2005/88/EG</b>
<input checked="" type="checkbox"/>	<b>2014/30/EU</b>	<input checked="" type="checkbox"/>	<b>Annex V</b>
		<input type="checkbox"/>	<b>Annex VI</b>
	<b>2017/656/EU</b>	Noise: measured $L_{WA}$	<b>98,1 dB (A)</b>
<input checked="" type="checkbox"/>	<b>2011/65/EU</b>	Noise: guaranteed $L_{WA}$	<b>100,0 dB (A)</b>

## Normen / Standard References:

**EN 60335-1:2012/A2:2019;**  
**EN 50636-2-100:2014;**  
**EN 62233:2008;**  
**EN 50581:2012,**  
**AfPS GS 2014:01 PAK;**  
**EN 55014-1:2017;**  
**EN 55014-2:2015;**

**EN 61000-3-2:2014;**  
**EN 61000-3-3:2013;**

Pr fstelle / Notify Body:

M nster, 15.09.2020

Aufbewahrung der technischen Unterlagen:

Matthias Fiedler, Senior Product Manager Ikra GmbH

Matthias Fiedler, Ikra GmbH, Schlesierstrasse 36, 64839 M nster, Germany

# SERVICE



Aktuelle Service-Adressen finden Sie immer unter:

Latest service addresses can be found under:

Vous trouvez nos adresses SAV sous:

Las direcciones actuales para asistencia técnica las encuentran siempre con:

[www.ikramogatec.com](http://www.ikramogatec.com)



## DE | Ikra Mogatec - Service

c/o Mogatec Moderne Gartentechnik GmbH  
Max-Wenzel-Str. 31  
09427 Ehrenfriedersdorf  
☎ +3725 449-335  
☎ +3725 449-324  
✉ service.ikra@mogatec.com

## AM | UNITOOLS LLC

David Anhang, 4  
0002 Yerevan  
☎ +374 10 239697  
☎ +374 10 239697  
✉ unitools@mygarden.am

## AT | Ikra - Reparatur Service

c/o Mogatec Moderne Gartentechnik GmbH  
Max-Wenzel-Str. 31  
09427 Ehrenfriedersdorf - Deutschland  
☎ +43 7207 34115  
☎ +49 3725 449-324  
✉ info@ikra.de

## BE | Muldertechnik

Noorderkijl 1  
9571 AR 2 e Exloermond  
☎ +31 599 745024  
✉ info@muldertechnik.nl

## BG | DEZMOTORS LTD

Drujba 1, 5038 Str, near block 86a  
1592 Sofia  
☎ +359 2 4830225  
☎ +359 2 9786477  
✉ markovad@dezmotors.com

## CH | Ikra - Reparatur Service

c/o Mogatec Moderne Gartentechnik GmbH  
Max-Wenzel-Str. 31  
09427 Ehrenfriedersdorf - Deutschland  
☎ 0 800 89 72 43  
✉ service.CH@mogatec.com

## CY | Lambrou Agro Ltd.

11 Othellos Street, Dali Industrial Zone  
2540 Nicosia  
☎ +357 22667908  
☎ +357 22667157  
✉ info@lambrouagro.com.cy

## CZ | GentlemansTools s.r.o.

Nádražní 1585  
Turnov 51101  
☎ +420 737 858 868  
✉ info@gttools.cz

## DK | Bahn-Larsen

Skov- Have- og Parkmaskiner  
Vinkelvej 28  
7840 Højeslev  
☎ +45 48 28 70 20  
✉ post@bahn-larsen.dk

## EE | Hooldusbuss OÜ

Kabelikopli tee, 5  
79221 Kohila vald, Raplamaa  
☎ +372 56 678 672  
✉ info@hooldusbuss.ee

## ES | Yaros Dau

C/ Puigpaltre nº 48, Polígono Industrial UP4  
17820 Banyoles (Girona)  
☎ +34 902 555 677  
☎ +34 972 57 36 00  
✉ info@yaros.es  
Horario: de 09:00 a 13:00 y 15:00 a 18:00

## FI | Railmit Oy

Hakunivahe 1  
26100 Rauma  
☎ 02-822 2887 arkinis klo. 09.00 – 18.00  
☎ 010-293 0263  
✉ posti@railmit.fi

## FR | Ikra Service France

20 Rue Hermes ZI de la Vigne, Bâtiment 5  
31190 Auterive  
☎ +33 5 615078 94  
☎ +33 5 342807 78  
✉ contact@ikrafrance.fr

## GB | BGR8 Ltd. c/o Seabourne Group

South Portway Close  
Round Spinney  
GB-Northampton, NN3 8RH  
☎ UK/N.Ireland: 0344 824 3524  
✉ customerservice@b-gr8.co.uk

## GR | Vrontani P. Christina

3 Molas Street  
13679 Acharnes  
☎ +30 210 2402020  
☎ +30 210 2463300  
✉ christina.vrontani@gmail.com, ergo@vrontani.gr

## HR | VAR - ERCO d.o.o.

Stipana Vilva 14A  
10090 ZAGREB  
☎ +385 91 571 3164  
☎ +385 1 3454 906  
✉ var.erco@gmail.com

## HU | Tooltechnic Kft.

Farago u. 52.  
H-2030 Erd  
☎ +36 1 330 4465  
☎ +36 1 283 6550  
✉ alkatresz@tooltechnic.net

## IN | Agritech Floritech Inc.

206 - B Rajindera Arihant Tower  
B-1 Community Centre Janak Puri  
New Delhi - 110058 / India  
☎ +91 11 45662679  
☎ +91 11 25597432  
✉ info@agrifloritech.com

## IR | BGR8 Ltd. c/o Seabourne Group

South Portway Close, Round Spinney  
Northampton, NN3 8RH  
☎ +353 1890 8823 74  
☎ +44 113 385 1115  
✉ enquiries@gardenhomepower.com

## IT | Ikra Service Italia, by BRUMAR

Loc. Valgera 110/B  
14100 ASTI (AT)  
☎ +39 0141 477309  
☎ +39 0141 440385  
✉ brumargp@brumargp.it

## JO | Taha & Qashou Agri Co. (LLC)

205 Mekka Street  
Amman 11821, Jordan  
☎ +962 6 585 0251  
☎ +962 6 582 5728  
✉ info@tahaandqashou.net

## LT | Ikra Lithuania

Kalvarijų g. 206  
08314 Vilnius  
☎ +370 641 76434 / +370 6491 5665  
✉ parduotuve@fokusgroup.lt

## LU | Bobinage Georges Back

53 Rue Nic. Meyers  
4918 Bascharage  
☎ +352 507622  
☎ +352 504889

## MK | FEROLEKTRO D.O.O.

Str.Nikola Parapunov br.35A/3  
1000 Skopje  
☎ +389 2 3063190  
☎ +389 2 3063190  
✉ fero@home.mk

## MD | IOLSOM S.R.L.

Mateveci Str., 38/1  
2009 Chisinau  
☎ +373 22 214075  
☎ +373 22 225009  
✉ iolsomtd@googlemail.com

## NL | Muldertechnik

Noorderkijl 1  
9571 AR 2 e Exloermond  
☎ +31 599 745024  
✉ info@muldertechnik.nl

## NO | Maskin Importøren AS

Verpetveien 34  
1540 Vestby  
☎ +47 64 95 35 00  
☎ +47 64 95 35 01  
✉ post@maskinimp.no

## PL | Victus-Emak Sp. z o.o.

ul. Karpia 37  
61-619 Poznań  
☎ 61 823 83 69  
☎ 61 820 51 39  
✉ serwis@victus.com.pl

## PT | Cabostor LDA.

Zona Ind. do Salgueiro, Lote 29 Pav.B  
3530-259 Mangualde  
☎ +351 939 134 145  
☎ +351 232 619 431  
✉ Spv.ikra@wilcol.pt

## RO | BRONTO COMPROD S.R.L.

Str. Corneliu Coposu nr. 35-37  
400235 Cluj-Napoca  
☎ +40 264 435 337  
☎ +40 264 406 703  
✉ tehnic@bronto.ro

## SE | Ikra Service Sweden

Verkstadsгатan 8  
57341 Tranås  
☎ +46 763 268982  
✉ ikrawinbladh@gmail.com

## SI | BIBIRO d.o.o.

Tržaška cesta 233  
1000 Ljubljana  
☎ +386 1 256 4868  
☎ +386 1 256 4867  
✉ bibiro.ljubljana@siol.net

## SK | AGF Invest s.r.o.

Hliniková 365/39  
95201 Vrábne  
☎ +421 02 62 859549  
☎ +421 02 62 859052  
✉ info@agfinvest.sk

## TR | ZİMAŞ Ziraat Makinaları San. ve Tic. A.Ş.

1202/1 Sokak No:101/G Yenışehir  
35110 İZMİR  
☎ +90 232 4364618/4594094  
☎ +90 232 4364619  
✉ info@zimasziraat.com

## UA | TOB „TK „Євроінструмент“ (LLC “TC “Euroinstrument”)

бул. І. Ленсе, 79  
04080 м. Київ, Україна  
☎ +38 (044) 332-24-12 / +38 (068) 424-41-55  
✉ ikra@eurotools.com.ua