

# MAL 31530xTF

- |                            |                         |                          |                            |
|----------------------------|-------------------------|--------------------------|----------------------------|
| Ⓧ Montageanleitung         | Ⓧ Mounting instructions | Ⓧ Instruction de montage | Ⓧ Istruzioni di montaggio  |
| Ⓧ Instrucciones de montaje | Ⓧ Montageanledning      | Ⓧ Monteringsinstruktion  | Ⓧ Montasjeveiledning       |
| Ⓧ Asennusohje              | Ⓧ Montageanwijzing      | Ⓧ Instrukcja montażu     | Ⓧ ávod k montáži           |
| Ⓧ Návod na použitie        | Ⓧ Montazno navodilo     | Ⓧ Szerelési utasítás     | Ⓧ Instrucțiunile de montaj |
| Ⓧ Instruções de montagem   | Ⓧ Ръководство за монтаж | Ⓧ Συναρμολογησης         | Ⓧ Uputstvo za postavljanje |

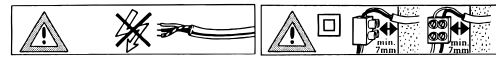

**HVMM**  
LICHT

**TELEFUNKEN**

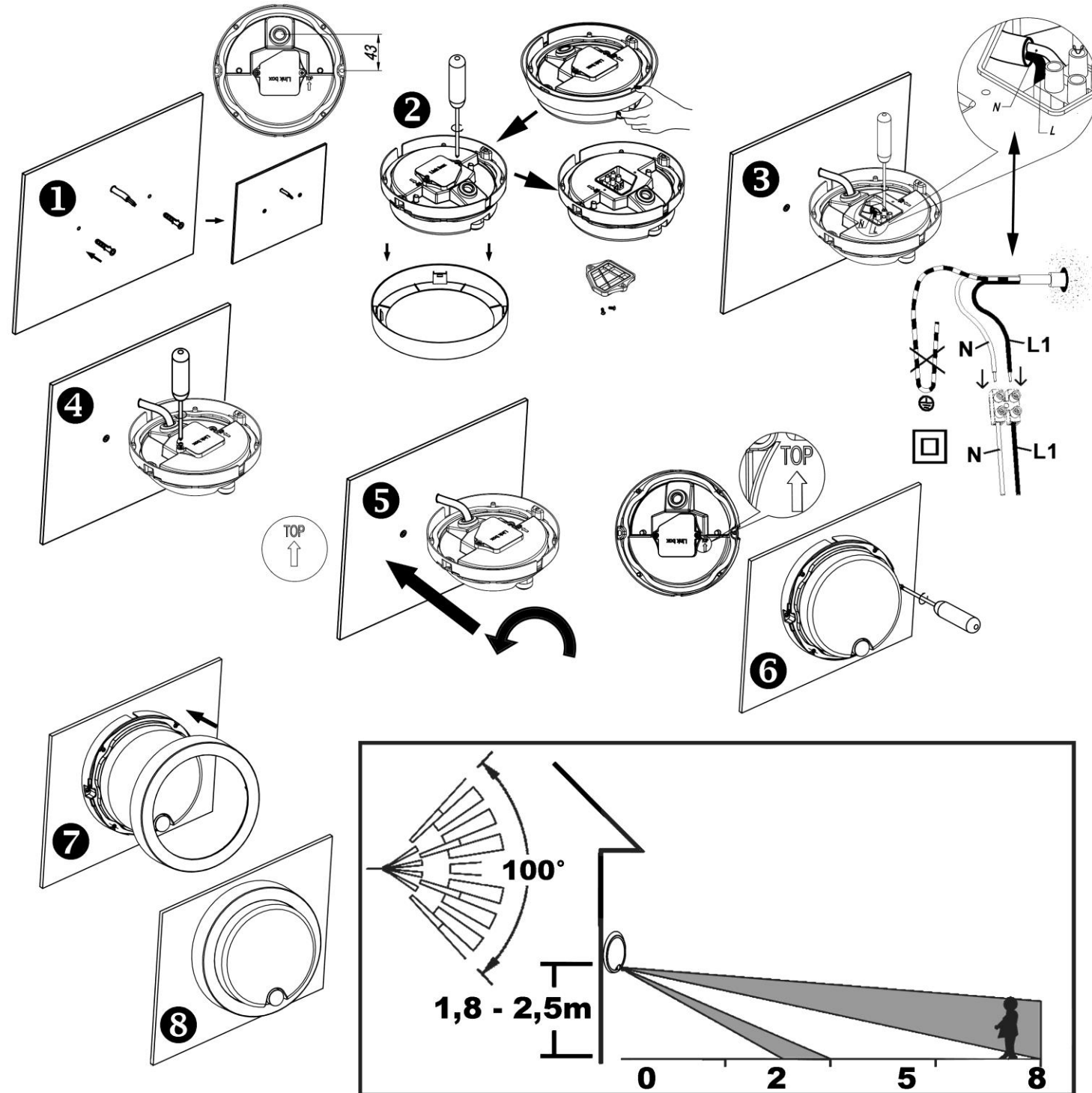

## Ⓧ Sicherheitshinweise / Bitte lesen Sie diese Informationen sorgfältig durch, bevor Sie mit der Installation oder Inbetriebnahme dieses Produkts beginnen. Heben Sie diese Gebrauchsanweisung für spätere Zwecke gut auf.

- Die Leuchten dürfen nur von autorisiertem Fachpersonal nach den jeweils geltenden Elektro- Installationsvorschriften installiert werden.
- Der Hersteller übernimmt keine Verantwortung für Verletzungen oder Schäden, die Folge eines unsachgemäßen Gebrauchs der Leuchte sind.
- Die Pflege von Leuchten beschränkt sich auf die Oberflächen. Dabei darf keine Feuchtigkeit in Anschlussräume oder an Netzspannung führende Teile gelangen.
- Achtung! Vor Beginn der Montagearbeiten die Netzleitung spannungsfrei schalten – Sicherungsautomat ausschalten bzw. Sicherung heraus drehen. Schalter auf "AUS".
- Achtung! Vergewissern Sie sich vor dem Bohren der Befestigungslöcher, dass an der Bohrstelle keine Gas-, Wasser- oder Stromleitungen angebohrt oder beschädigt werden können.
- Bei der Montage ist darauf zu achten, dass das Befestigungsmaterial für den Untergrund geeignet ist und dass dieser entsprechend tragfähig ist. Für eine unsachgemäße Verbindung des Artikels mit dem jeweiligen Untergrund kann seitens des Herstellers keine Haftung übernommen werden.
- Das Symbol der durchgestrichenen Mülltonne auf dem Produkt oder der Verpackung bedeutet, dass dieses Produkt nicht mit dem Hausmüll entsorgt werden darf. Das Produkt muss stattdessen am Ende seiner Lebensdauer zu einer Annahmestelle für das Recycling von elektrischen und elektronischen Geräten gebracht werden. Bitte erfragen Sie diese Stelle bei Ihrer zuständigen kommunalen Verwaltung.
- Schutzklasse II  $\square$ . Diese Leuchte ist besonders isoliert und darf nicht an einen Schutzleiter angeschlossen werden.
- Schutzklasse II. Beim Anschließen ist darauf zu achten, dass die bauseits vorhandenen Zuleitungen bis in den Anschlussbereich hinein doppelt oder verstärkt isoliert ausgeführt sein müssen.
- Bezeichnung der Anschlussklemmen: L = Phase N = Neutralleiter  $\oplus$  = Schutzleiter.
- Abdeck- und Endkappen für Netzspannung führende Teile müssen grundsätzlich montiert werden.
- Leuchte nicht auf feuchtem oder leitendem Untergrund montieren.
- Stellen Sie sicher, dass Leitungen bei der Montage nicht beschädigt werden.
- Achtung! Leuchtenteile und Leuchtmittel können während des Betriebs Temperaturen von  $>60^{\circ}\text{C}$  erreichen und dürfen daher während des Betriebs nicht berührt werden.
- Die Leuchte besitzt den Schutzgrad "IP44" und ist für den Einsatz im Außenbereich von privaten Haushalten zugelassen.
- IP - Schutzgrad gilt nur für Wandmontage.
- Nicht direkt in die Lichtquelle (Leuchtmittel, LED etc.) hineinschauen.
- Die Lichtquelle dieser Leuchte ist nicht ersetzbar; wenn die Lichtquelle ihr Lebensdauerende erreicht hat, ist die gesamte Leuchte zu ersetzen.
- Farbabweichungen bei LED's verschiedener Chargen sind möglich. Die Lichtfarbe und Leuchtstärke von LED's kann sich auch in Abhängigkeit von der Lebensdauer verändern.
- ⚠ Diese Leuchte ist nicht geeignet für Dimmer und elektronische Schalter.
- Leuchte mit Bewegungsmelder / Bewegungsmelderfunktionen :
- Der Bewegungsmelder reagiert auf Temperaturunterschiede im Erfassungsbereich. Vermeiden Sie deshalb bei der Montage folgende Situationen:
  - Richten Sie den Sensor nicht auf Objekte mit stark reflektierenden Oberflächen wie zum Beispiel Spiegeln oder ähnlichem.
  - Richten Sie den Sensor nicht auf Objekte, die sich im Wind bewegen können wie zum Beispiel Vorhänge, große Pflanzen oder ähnlichem.
  - Vermeiden Sie die Montage in der Nähe von Wärmequellen wie zum Beispiel Lüftungsschlitzen, Klimaanlage, Leuchten oder ähnlichem.
  - Der Bewegungsmelder sollte bevorzugt dort montiert werden, wo er vor Regen und direkter Sonneneinstrahlung geschützt ist.
  - Wenn der Artikel im Erfassungs- oder Bereitschaftsmodus hochfrequenten, elektromagnetischen Feldern ausgesetzt wird, kann dies zum nicht erwünschten Einschalten führen. Nach Beseitigung der Störfelder kann sich der Artikel selbst zurückstellen.
- Die Empfindlichkeit der Erfassung ist abhängig von der Richtung der zu erfassenden Bewegung. Das seitliche Vorbeilaufen am Sensor ergibt eine hohe Schalt-Empfindlichkeit. Das gerade Zulaufen auf den Sensor ergibt eine niedrigere Schalt-Empfindlichkeit.
- Die Empfindlichkeit der Erfassung ist abhängig von der Umgebungstemperatur. Niedrige Umgebungstemperaturen ergeben eine hohe Empfindlichkeit. Hohe Temperaturen ergeben eine niedrige Empfindlichkeit. Dies kann Einfluss auf die Erfassungsreichweite haben.
- Die Erfassungsreichweite des Sensors beträgt ca. "0m" bis "8m". Die Montagehöhe sollte sich bevorzugt zwischen "1,8" Meter und "2,5" Meter bewegen. Der Erfassungswinkel beträgt "100°".
- Der Bewegungsmelder wird aktiviert bei einer Beleuchtungsstärke von "5 Lux" bis "25 Lux".
- Die Leuchtdauer der LED's bei erkannter Bewegung beträgt ca. "75" Sekunden und verlängert sich in dieser Zeit bei erneut erkannter Bewegung jedes Mal um denselben Wert.
- Nach dem Einschalten der Versorgungsspannung benötigt der Bewegungsmelder ca. "20" Sekunden zum Aufwärmen, um korrekt arbeiten zu können. Die angeschlossene Last wird dabei für ca. "20" Sekunden eingeschaltet. Anschließend geht der Bewegungsmelder in den Automatikmodus über.

#### **ⓘ Safety directions / Please read this information carefully before installing or using this product. Please keep this user manual for further reference.**

- The lamps may only be installed by authorized and qualified technicians according the valid regulations for electrical installation.
- The manufacturer does not accept any responsibility for injuries or damage resulting from improper use of the light.
- Maintenance of the lights is limited to the surfaces. When doing this, no moisture must come into contact with any areas of the terminal connections or mains voltage control parts.
- Attention! Before starting the installation work, make sure that the mains power line is voltage-free – turn off safety cutout or unscrew the protection fuse. The switch must be “OFF”.
- Warning! Before drilling the mounting holes, make sure that no gas, water or electricity pipes and wires can be drilled through or damaged in your chosen mounting location.
- When mounting, ensure that the attachment material is suitable for the subsurface and that this surface is capable of carrying the weight of the fixture. The manufacturer is not liable for improper installation of the item on the relevant subsurface.
- ⓘ The symbol of the crossed-out garbage can on the product or the packaging means that the product must not be disposed with ordinary household waste. At the end of its useful life, the product must be returned to a point of acceptance for the recycling of electric and electronic device. Please ask your local municipality for the point of acceptance.
- Safety class II ⓘ. This light is specially insulated and must not be connected to an earthed conductor.
- Protection class II. Take note that when switching on that the building site supply lines available have double or reinforced insulation up to the terminal connection area.
- Description of the supply terminals: L = Phase N = Neutral conductor ⊕ = Earthed conductor.
- Protective covers and end covers for mains voltage control parts must always be mounted.
- Do not install the light on a damp or conductive subsurface.
- Please make sure that no cables get damaged during the installation work.
- Attention! During operation, lamp parts and illuminants can reach temperatures of more than 60°C. Do not touch during operation!
- The lights have a protection class rating of “**IP44**” and are approved for use in the exterior areas of private households.
- IP degree of protection applies for wall mounting only.
- Do not look directly into the light source (illuminant, LED, etc.).
- The light source of this lamp is not replaceable; when the light source reaches its end of life the whole luminaire shall be replaced.
- LED colour deviation when using different chargers may occur. The light colour and luminous strength of the LED's can also change as a result of life span level from the lamp.
- ⚠ This lamp is not suitable for dimmers and electronic switches.
- Light with motion detector / Motion detector functions :
- The motion sensor responds to differences in temperature within the detection zone. Hence avoid the following conditions during installation:
  - Do not aim the sensor at objects with highly reflective surfaces such as mirrors or similar.
  - Do not aim the sensor at objects which may move in the wind such as curtains, large plants or similar.
  - Do not install in the vicinity of objects that give out warmth such as air vents, air-conditioning units, light fittings or similar.
  - The motion sensor should preferably be installed in a place protected from rain and direct sunlight.
  - Should the article in detection or stand-by mode be exposed to high-frequency, electromagnetic fields, then it may turn on unintentionally. The article resets itself after the disruption field is removed.
- The detection sensitivity depends on the direction of the movement to be detected. Running laterally past the sensor results in a high activation sensitivity. Running directly up to the sensor results in a low activation sensitivity.
- The detection sensitivity depends on the temperature of the surrounding area. Low temperatures result in a high sensitivity. High temperatures result in a low sensitivity. This can have an influence on the scope of detection.
- The sensor’s scope of detection is between “**0m**” and “**8m**”. The installation height should preferably be adjustable between “**1,8**” metres and “**2,5**” metres. The angle of detection is “**100** °”.
- The motion sensor is activated by an illumination intensity between “**5 Lux**” and “**25 Lux**”.
- The light of the LED on sensing movement lasts ca. “**75**” seconds and is extended during this period by the same amount each time it senses another movement.
- After the supply voltage has been switched on, the motion sensor needs to warm up for around “**20**” seconds in order to function correctly. The connected load is thereby also switched on for around “**20**” seconds. The motion sensor subsequently enters automatic mode.

#### **ⓘ Consignes de sécurité / Merci de lire ces informations avec attention avant de commencer avec l’installation ou la mise en marche de ce produit. Conservez ce mode d’emploi pour pouvoir le consulter plus tard en cas de besoin.**



- Les lampes doivent être installées par un personnel spécialisé uniquement, en suivant les instructions d’installation électronique en vigueur.
- Le fabricant n’est pas responsable des blessures ou des dommages résultant d’une utilisation incorrecte des lampes.
- Le soin des lampes se limite aux surfaces. Il faut absolument éviter de mettre le secteur de branchements ou la tension du réseau des pièces conductrices en contact avec l’humidité.
- Attention! Avant de commencer les travaux de montage, éteindre la tension du cordon d’alimentation– éteindre le disjoncteur ou dévisser les fusibles. Placer le commutateur sur „OFF“.
- Attention ! Avant le perçage des trous de fixation, assurez-vous qu’il n'y ait aucun dommage causé aux conduites de gaz, d'eau ou électriques à l’endroit du forage.
- Lors de l’installation, veillez à ce que le matériel de fixation soit solide et adapté à la surface de montage. Le fabricant décline toute responsabilité en cas de montage ou installation sur une surface inadéquate.
- ⓘ Le symbole du bidon d'ordures rayé sur le produit ou l'emballage signifie que le produit ne doit pas être disposé avec le déchet ordinaire de ménage. À la fin de son vie utile, le produit doit être retourné à un point d'acceptation pour la réutilisation des appareils électroniques ou électriques. Veuillez demander votre municipalité locale pour le point d'acceptation.
- Catégorie de protection II ⓘ. La lampe est spécialement isolée et ne peut pas être raccordée à un câble de protection terre.
- Classe de protection II. Veuillez, lors du raccordement, à ce que les conduites de raccordement présentes soient doublement isolées et renforcées jusque dans la zone de raccordement.
- Description des bornes serre-fils : L = Phase N = Conducteur neutre ⊕ = Câble de protection terre.
- Les caches et les embouts de finition pour la tension du réseau des pièces conductrices doivent obligatoirement être montés.
- Ne pas monter la lampe sur un support humide ou conducteur.
- Veillez vous assurer que les cordons ne soient pas abîmés pendant le montage.
- Attention! Les parties de la lampe et les parties qui éclairent peuvent atteindre des températures supérieures à 60°C pendant leur fonctionnement, et ne doivent donc pas être touchées pendant leur fonctionnement.
- Le luminaire possède le degré de protection "**IP44**" et est homologué pour une utilisation dans la partie extérieure de domiciles privés.
- Le degré de protection d’IP s'applique pour le support de mur seulement.
- Ne regardez pas directement la source lumineuse (illuminant, LED, etc.).
- La source lumineuse de ce luminaire ne peut pas être remplacée. Dès que la source lumineuse arrive en fin de vie, la totalité du luminaire doit être remplacée.

- Des écarts de couleur dans le cas de LED de différents lots sont possibles. La couleur de lumière et l’intensité lumineuse des LED peuvent également se modifier en fonction de la durée de vie.
- ⚠ Cette lampe n’est pas appropriée aux gradateurs et aux commutateurs électroniques.
- Lumière avec détecteur de mouvement / Fonctions du détecteur de mouvement :
- Le détecteur de mouvement réagit au changement de température dans la zone de détection. Veuillez donc éviter les situations suivantes au cours du montage:
  - Diriger le capteur sur des objets avec des surfaces réfléchissantes telles que des miroirs.
  - Diriger le capteur sur des objets qui peuvent bouger avec le vent tels que des rideaux, plantes vertes ou autres.
  - Monter le capteur près de sources de chaleur telles que les fentes de ventilation, la climatisation, l’éclairage ou autres.
  - Le capteur de mouvement doit être monté de préférence à l’abri de la pluie et des rayons directs du soleil.
  - Si l’article en mode couverture ou veille est soumis à des champs électromagnétiques à haute fréquence, cela peut entraîner des mises en marche inopportunes. Après élimination des parasites, l’article peut se réinitialiser de lui-même.
- La sensibilité du captage dépend de la direction du mouvement capté. Les mouvements latéraux devant le capteur sont plus facilement détectables. Marcher droit sur le capteur induit une plus faible sensibilité.
- La sensibilité du captage dépend de la température ambiante. Les températures ambiantes basses induisent une plus grande sensibilité. Les températures élevées induisent une plus faible sensibilité. Cela peut influencer la distance de détection.
- La distance de détection du capteur s’élève à env. “**0m**” jusqu’à “**8m**”. La hauteur de montage doit de préférence être comprise entre “**1,8**” mètre et “**2,5**” mètres. L’angle de couverture s’élève à “**100** °”.
- Le capteur de mouvement sera enclenché avec un éclairage de “**5 Lux**” à “**25 Lux**”.
- La durée d’éclairage des LED en cas de mouvement détecté est d’env. “**75**” secondes et augmente pendant cette période à chaque fois de la même valeur en cas de nouvelle détection de mouvement.
- Suite à la mise sous tension, le capteur de mouvement à besoin d’env. “**20**” secondes pour se réchauffer, avant de pouvoir fonctionner correctement. La charge raccordée est donc activée pendant env. “**20**” secondes. Ensuite, le détecteur de mouvement passe en mode automatique.

#### **ⓘ Consigli di Sicurezza / Leggere attentamente le presenti informazioni prima di installare o attivare questo prodotto. Conservare le istruzioni per l’uso per l’ulteriore impiego.**

- Le luci possono essere installate solo da personale specializzato secondo le vigenti norme di installazione elettrica.
- Il produttore non si assume alcuna responsabilità per danni o incidenti che si dovessero verificare se non vengono rispettate le corrette istruzioni d’uso.
- La manutenzione della lampada si limita alle superfici esterne. Pertanto assicurarsi che non ci sia umidità nei punti di collegamento o nella tensione di rete dei fili di trasmissione.
- Attenzione! Prima di procedere al montaggio, assicurarsi che non vi sia tensione in rete. Disinserire il dispositivo di sicurezza mettendo l’interruttore in posizione „OFF”.
- Attenzione! Prima di procedere a trapanare i fori per il fissaggio, assicurarsi che nell’area da perforare non vi siano condutture di gas, acqua o corrente che potrebbero venire perforate o danneggiate.
- Durante il montaggio fare attenzione all’idoneità del materiale di fissaggio al sottofondo e alla solidità di quest’ultimo. Il produttore non può assumersi alcuna responsabilità a seguito di un’applicazione scorretta dell’articolo al sottofondo corrispondente.
- ⓘ Il simbolo del bidone dell'immondizia cancellato applicato sul prodotto o sulla confezione significa che questo prodotto non deve essere smaltito nei rifiuti domestici. Deve essere invece portato ad un punto di raccolta dedito al riciclaggio di apparecchi elettrici ed elettronici. Richiedere l’indirizzo presso l'amministrazione comunale competente.
- Classe di sicurezza II ⓘ. Questa lampada è isolata e non può essere collegata al cavo di presa a terra.
- Classe di isolamento II. Durante il collegamento è necessario assicurarsi che i circuiti elettrici presenti di fabbrica siano stati inseriti isolati, in modo doppio o rafforzato, nell’area di collegamento.
- Denominazione dei morsetti di collegamento: L = Fase N = Neutro ⊕ = Terra
- E’ indispensabile applicare le coperture per i fili di trasmissione della tensione di rete.
- La lampada non deve essere installata in zone umide o in condutture semiinterrate.
- Assicurarsi che i cavi non vengano danneggiati in fase di installazione.
- Attenzione! I pezzi delle lampade e i dispositivi d’illuminazione possono raggiungere temperature superiori a 60°C durante il funzionamento, per cui non devono essere toccati.
- La lampada dispone di un grado di protezione “**IP44**” ed è pensata per esterni e per l’uso privato.
- Il grado di protezione IP vale solo per montaggi sulla parete.
- Non guardare mai direttamente nella sorgente luminosa (lampadine, LED eccetera etc.).
- La sorgente luminosa di questa lampada non è sostituibile. Quando la sorgente luminosa avrà raggiunto il termine del suo ciclo vitale, va sostituita l’intera lampada.
- Sono possibili differenze di colore nel caso in cui le cariche dei LED siano differenti. Il colore luminoso dei LED può anche differire a seconda della durata in servizio.
- ⚠ Questa lampada non è adatta per dimmer e interruttori elettronici.
- Lampada con segnalatore di movimento / Funzioni del segnalatore di movimento :
- Il rilevatore di movimento reagisce alle differenze di temperatura nell’area di rilevamento. Evitare pertanto le seguenti situazioni durante il montaggio:
  - Non orientare il sensore verso oggetti con superfici altamente riflettenti, come ad esempio specchi o simili.
  - Non orientare il sensore verso oggetti che si possono muovere in presenza di vento, come ad esempio tende, piante di grandi dimensioni o simili.
  - Evitare il montaggio in prossimità di fonti di calore, come ad esempio griglie di aerazione, condizionatori, lampade o simili.
  - Sarebbe meglio montare il rilevatore di movimento in un luogo protetto da pioggia e irraggiamento solare diretto.
  - L’eventuale esposizione dell’articolo a campi elettromagnetici ad alta frequenza quando esso si trova nelle modalità di rilevamento o di stand-by può condurre ad un’accensione indesiderata. Dopo aver eliminato i campi di interferenza, l’articolo si può rispegnere da solo.
- La sensibilità del rilevamento dipende dalla direzione del movimento da rilevare. Il movimento laterale sul sensore determina una sensibilità di accensione elevata. Il movimento dritto sul sensore determina una sensibilità di accensione minore.
- La sensibilità del rilevamento dipende dalla temperatura ambientale. Basse temperature ambientali determinano un’elevata sensibilità. Elevate temperature determinano una bassa sensibilità. Ciò può ripercuotersi sul raggio d’azione del rilevamento.
- Il raggio d’azione del rilevamento del sensore rientra tra ca. “**0m**” e fino a “**8m**”. L’altezza di montaggio ideale dovrebbe aggirarsi intorno a “**1,8**” metri e “**2,5**” metri. L’angolo di rilevamento è pari a “**100** °”.
- Il rilevatore di movimento viene attivato in presenza di un’intensità di illuminazione da “**5 Lux**” fino a “**25 Lux**”.
- La durata dell’illuminazione dei LED in caso di un rilevamento di movimento ammonta a ca. “**75**” secondi e, in questo lasso di tempo, viene prolungata ogni volta della stessa durata in caso di un ulteriore rilevamento di movimento.
- Dopo l’accensione della tensione di alimentazione, il rilevatore di movimento necessita di ca. “**20**” secondi per riscaldarsi e poter funzionare correttamente. Il carico collegato viene acceso per ca. “**20**” secondi. Il rilevatore di movimento passa infine automaticamente alla modalità automatica.

**ⓘ** **Advertencias de seguridad / Por favor lea atentamente esta información antes de comenzar con la instalación o la puesta en marcha de este producto. Guarde las instrucciones.**



- Las lámparas sólo pueden ser instaladas por personal especializado autorizado, y siguiendo las indicaciones de instalación vigentes.
- El fabricante no asume ninguna responsabilidad por heridas o daños materiales ocurridos como consecuencia de un uso inadecuado de las luces.
- Para el cuidado de las luces sólo deben limpiarse las superficies externas. No deben quedar restas de humedad en las cajas de conexiones o las piezas conductoras de corriente.
- ¡Atención! Antes de iniciar los trabajos de montaje, desconecte la alimentación de corriente – Desconecte el cortacircuito automático o haga girar el seguro. Ponga el interruptor en “AUS”.
- ¡Atención! Antes de realizar el agujero de sujeción, asegúrese de que el punto de perforación no atraviese o dañe ningún conducto de gas, de agua o toma de corriente.
- Para montar la fijación hay que tener en cuenta que el material de fijación sea el adecuado para el fondo y que este sea resistente. El fabricante no asumirá ninguna responsabilidad en caso de efectuarse una fijación inadecuada del artículo con el fondo correspondiente.
-  El símbolo con el cubo de basura tachada sobre el producto o sobre el embalaje significa que no debe ser desechado con la basura doméstica. Por el contrario, el producto debe ser llevado a una oficina de registro para el reciclaje de aparatos eléctricos o electrónicos al final de su tiempo de duración. Por favor, infórmase con su administración minicipal donde se encuentra una oficina de registro.
- Clase de protección II ⓘ. Esta lámpara está especialmente aislada y no es preciso conectarla a un conductor de protección.
- Clase de protección II. Al realizar la conexión, debe asegurarse de que el cableado suministrado de obra esté doblemente aislado o reforzado hasta la zona de conexión.
- Identificación de los bornes de conexión: L = fase N = conductor neutro ⊕ = conductor de protección.
- Las tapas de cobertura y terminación para las piezas con conducción eléctrica deben montarse incondicionalmente.
- No montar la lámpara en zonas subterráneas húmedas o conductivas.
- Asegúrese de que las líneas no resulten dañadas durante el montaje.
- ¡Atención! Los componentes de la lámpara y la bombilla pueden alcanzar temperaturas de > 60°C. Por eso no se pueden tocar mientras esté encendida.
- La lámpara posee el grado de protección “**IP44**” y está autorizada para uso doméstico en el exterior.
- El grado de protección IP es válido solamente para montajes en paredes.
- No mire jamás directamente en la fuente de la luz (alumbrantes, LED etc.).
- La fuente de iluminación de la lámpara no es reemplazable. Cuando la fuente de iluminación llegue al final de su vida útil, deberá reemplazarse toda la lámpara.
- Pueden darse desviaciones de color en LEDs procedentes de diferentes lotes de fabricación. El color y la luminosidad de los LEDs pueden variar también en función de su vida.
-  Esta lámpara no es apta para reductores de luz ni para interruptores electrónicos.
- Lámpara con sensor de movimiento / Funciones del sensor de movimiento :
- El sensor de movimientos reacciona antes los cambios de temperatura dentro del área de detección. Por tanto, durante el montaje debe evitar las siguientes situaciones:
  - No dirija el sensor hacia objetos con superficies muy reflectantes, como espejos o similares.
  - No dirija el sensor hacia objetos que puedan moverse si hace viento, por ejemplo cortinas, plantas grandes o similares.
  - Evite el montaje cerca de fuentes de calor, como ranuras de ventilación, aires acondicionados, lámparas o similares.
  - El sensor de movimientos debe montarse preferentemente en un lugar protegido de la lluvia y de la radiación solar directa.
  - Si el artículo se expone a campos electromagnéticos de alta frecuencia en el modo de detección o de espera, puede provocar un encendido no deseado. Una vez eliminados los campos de interferencia, el artículo puede restablecerse por sí mismo.
- La sensibilidad de la detección depende de la dirección del movimiento. El sensor es más sensible a los movimientos laterales que a los movimientos directos hacia el sensor.
- La sensibilidad de la detección depende de la temperatura ambiental. Con temperaturas bajas la sensibilidad es mayor que con temperaturas más altas. Esto puede influir sobre el área de detección.
- El área de detección del sensor es de aprox. “**0m**“ hasta “**8m**“. Es recomendable que la altura de montaje se encuentre entre “**1,8**“ metros y “**2,5**“ metros. El ángulo de detección es de “**100** °“.
- El sensor de movimientos se activará con una iluminación de entre “**5 Lux**“ y “**25 Lux**“.
- La duración de la luz LED si se detecta movimiento es de aprox. “**75**“ segundos y se prolonga respectivamente este tiempo mientras se siga registrando movimiento.
- Tras conectar la corriente de alimentación el sensor de movimientos requiere de aprox. “**20**“ segundos para calentarse y trabajar correctamente. La carga conectada se encenderá entonces durante aprox. “**20**“ segundos. A continuación el sensor de movimientos pasa a modo automático.

**ⓘ****Sikkerhedshenvisninger / Vær venlig at læse de følgende informationer nøje, før du starter med installationen eller idriftsættelsen af dette produkt. Denne driftsvejledning skal opbevares, så du kan bruge den på et senere tidspunkt.**

- Lygterne skal monteres af autoriseret fagpersonale i henhold til de gældende installationsforskrifter for elektronik.
- Producenten overtager ikke ansvar for kvæstelser eller beskadigelser, som følger ud af u hensigtsmæssig brug af lygten.
- Vedligeholdelse af lygterne begrænses på overfladerne. Herved må der ikke komme fugt i tilslutningernes område, eller ved dele, som fører strøm.
- Giv agt! Før monteringen påbegyndes skal strømmen frakobles - sikringsautomat frakobles hhv. sikringen drejes ud. Kontakt på "OFF".
- OBS! Sørg inden boringen af fastgørelsehullerne for, at der ikke kan påbores eller beskadiges gas- vand-, eller strømledninger på borestedet.
- I forbindelse med montagen, så skal man være opmærksom på, at fastgørelsesmaterialet til undergrunden er egnet og at denne tilsvarende kan bære. I forbindelse med artiklens uhensigtsmæssige forbindelse med den enkelte undergrund, kan der fra producentens side ikke overtages nogen garanti.
-  Symbolet (skraldespand med streg over) på produktet eller emballagen betyder, at produktet ikke må deponeres sammen med husholdningsaffald. Produktet skal bringes til en genbrugsstation, som er autoriseret til recycling af elektriske apparater. Spørg din kommune efter den nærmeste genbrugsstation.
- Beskyttelsesklasse II ⓘ. Denne lygte har en ekstra isolering og må ikke tilsluttes til en jordledning.
- Beskyttelsesklasse II. Ved tilslutning er det vigtigt at være opmærksom på, at tilslutningsledningerne skal være dobbelt eller ekstra isoleret frem til tilslutningsområdet.
- Tilslutningsklemmernes betegnelse: L = fase N = nulleder ⊕ = jordledning.
- Skærm- og endekapper til dele, som leder strøm, skal altid monteres.
- Lygten må ikke monteres på fugtig eller ledende undergrund.
- Giv agt på, at ledningerne ikke beskadiges ved monteringen.

- Lygtens dele kan ved brug opnå en temperatur på optil > 60°C og må derfor ikke berøres mens de er i brug.
- Lampen har kapslingsklasse “**IP44**“ og er tilladt til anvendelse udendørs i private husholdninger.
- IP - beskyttelsesgraden gælder kun ved montering på væggen.
- Se aldrig direkte ind i lyskilden (lyspære, LED, etc.)
- Denne lampes lyskilde kan ikke erstattes. Når lyskilden har opnået dens levetids slutning, så skal hele lampen erstattes.
- Der kan forekomme afvigelser ved LED fra forskellige leveringer. LED-lysets farve og intensitet kan også ændre sig alt efter dens levetid.
-  Denne lygte er ikke egnet til brug med lysdæmpere og elektroniske kontakter.
- Lampe med bevægelsessensor / Funktioner for bevægelsesalarm :
- Bevægelsessensoren reagerer på temperaturforskelle i dækningsområdet. Undgå derfor ved montering følgende situationer:
  - Ret ikke sensoren på objekter med en stærk reflekterende overflade som fx spejle eller lignende.
  - Ret ikke sensoren på objekter, som kan bevæge sig i vinden som fx forhæng, store planter eller lignende.
  - Undgå montering i nærheden af varmekilder som fx ventilationsåbninger, klimaanlæg, lamper eller lignende.
  - Bevægelsessensoren bør helst anbringes et sted, hvor den er beskyttet mod regn og direkte sollys.
  - Hvis produktet udsættes for højfrekvente, elektromagnetiske felter i dæknings- eller modtagelsesområdet, kan dette føre til uønskede tændinger. Efter fjernelse af forstyrrelserne kan produktet nulstille sig selv.
- Målefølsomheden er afhængig af retningen af den bevægelse der skal registreres. Passage fra siden forbi sensoren resulterer i en høj kontaktfølsomhed. Passage hen mod sensoren resulterer i en lav kontaktfølsomhed.
- Målefølsomheden er afhængig af omgivelsestemperaturen. Lav omgivelsestemperatur resulterer i øget følsomhed Høje temperaturer resulterer i nedsat følsomhed. Dette kan have indflydelse på dækningsområdet.
- Dækningsområdet af sensoren er ca. “**0m**“ til “**8m**“. Montagehøjden bør være mellem “**1,8**“ meter og “**2,5**“ meter. Dækningsvinklen er på “**100** °“.
- Bevægelsessensoren bliver aktiveret ved en lysstyrke på “**5 Lux**“ til “**25 Lux**“.
- LED´ernes lysetid, ved registreret bevægelse, er ca. “**75**“ sekunder og forlænges i denne tid ved fornyet genkendt bevægelse hver gang med den samme værdi.
- Efter tænding af driftsspændingen har bevægelsessensoren behov for ca. “**20**“ sekunder til opvarmning, for at kunne arbejde korrekt. Den tilsluttede belastning bliver herved tilsluttet for ca. “**20**“ sekunder. Efterfølgende går bevægelsessensoren over i automatik-tilstanden.

**ⓘ****Säkerhetsföreskrifter / Var god och läs den här informationen noggrant innan du börjar med att installera den här produkten eller ta den i drift. Förvara den här bruksanvisningen för senare ändamål.**

- Lyktorna får enbart installeras av auktoriserade specialister enligt de gällande föreskrifterna för elinstallationer.
- Tillverkaren har inget ansvar för skador, som uppstått när belysningen använts på ett icke fackmässigt sätt.
- Skötseln av belysning inskränker sig till utsidorna. Ingen fukt får då komma in där anslutningarna finns eller till delar, som leder till nätspänningen.
- Observera! Stäng av strömmen på hela nätet före monteringsarbetet - koppla bort säkringarna resp. skruva ur säkringen. Ställ kontakten på "AV".
- OBS! Innan du borrar fästhålen måste du förvissa dig om, att det inte finns några gas-, vatten- eller elledningar som kan skadas där du borrar.
- Vid montering måste du se till, att monteringsmaterialet är lämpligt för underlaget och att detta har motsvarande bärkraft. Tillverkaren ansvarar inte för en icke fackmässig koppling av artikeln med resp. underlag.
-  Symbolen med den överstreckade soptunnan på produkten eller förpackningen betyder att denna produkt inte får hanteras med hushållsavfallet. Produkten behöver istället efter livslängdens slut tas till en uppsamlingsstation där elektriska och elektroniska apparater återvinns. Adressen får du hos din kommunalförvaltning.
- Skyddsklass II ⓘ. Denna belysning har en speciell isolering och får inte anslutas till en skyddsledare.
- Skyddsklass II. Vid anslutning måste man se till att de inkommande ledningarna som redan finns är av dubbelt eller förstärkt utförande ända in i anslutningsområdet.
- Anslutningsklämmornas beteckning L = Fas N = Neutralledare ⊕ = Skyddsledare
- Täck- och ändkåpa för ledande delar för nätspänning måste principiellt monteras.
- Montera inte belysningen på fuktigt eller ledande underlag.
- Se noga till att ledningarna inte skadas vid monteringen.
- Varning! Lyktdelar och belysningsmedel kan få temperaturer av >60°C under driften och får därför ej röras under driften.
- Lampan är försedd med skyddsgraden “**IP44**“ och är avsedd för användning utomhus i privata hushåll.
- IP-skyddsklass gäller endast för väggmontage.
- Titta inte direkt in ljuskällan (belysningsmedel, LED mm.).
- Ljuskällan i denna lampa är inte utbyttbar. När ljuskällan nått slutet på sin livslängd, måste hela lampan bytas ut.
- Färgavvikelser på lysdioder från olika partier är möjliga. Lysdioders färg och ljusstyrka kan även förändras beroende på livslängden.
-  Den här lyktan passar inte för dimrar och elektroniska strömbrytare.
- Lykta med rörelsesensor / Funktioner av rörelsesensorn :
- Rörelsedetektorn reagerar på temperaturskillnader i detekteringsområdet. Undvik därför följande situationer under installationen:
  - Rikta inte sensorn mot föremål med mycket reflekterande ytor, såsom speglar eller liknande.
  - Rikta inte sensorn mot föremål som kan röra sig i vinden, till exempel gardiner, stora växter eller liknande.
  - Undvik montering nära värmekällor som ventilationskanaler, luftkonditioneringsapparater, lampor eller liknande.
  - Rörelsedetektorn bör helst monteras där den är skyddad mot regn och direkt solljus.
  - Om produkten utsätts för högfrekventa, elektromagnetiska fält när den befinner sig i lägena för detektion eller beredskap, kan detta leda till oönskad inkoppling. När störningsfälten avlägsnats kan produkten själv återställa sig.
- Sensorns känslighet beror på riktningen för rörelsen som ska detekteras. Att passera på sidan av sensorn resulterar i en hög registreringskänslighet. Att passera direkt mot sensorn resulterar i en låg registreringskänslighet.
- Sensorns känslighet beror på den omgivande temperaturen. Låga omgivande temperaturer ger hög känslighet. Höga omgivande temperaturer ger låg känslighet. Detta kan påverka detekteringsområdet.
- Sensorns detekteringsområde omfattar ca. “**0m**“ till “**8m**“. Monteringshöjden bör helst vara mellan “**1,8**“ meter och “**2,5**“ meter. Detekteringsvinkeln är “**100** °“.
- Rörelsedetektorn aktiveras vid en ljusstyrka från “**5 Lux**“ till “**25 Lux**“.
- Belysningstiden för lysdioderna när rörelse upptäcks är ca “**75**“ sekunder och utökas med samma tidslängd varje gång ytterligare rörelse upptäcks.
- Efter påkoppling av spänningen kräver rörelsedetektorn ca. “**20**“ sekunder för att värma upp, för att fungera ordentligt. Den anslutna belastningen kopplas då på i ca. “**20**“ sekunder. Därefter växlar rörelsedetektorn till automatiskt läge.

- Sikkerhetsmerknader / Vennligst les denne informasjon meget nøye før De installerer eller tar dette produktet i bruk. Ta godt vare på denne bruksanvisningen for senere bruk.**
- Lampene må kun installeres av autorisert fagfolk etter de aktuelle forskriftene for installasjon av elektriske apparater.
  - Produsenten overtar intet ansvar for materiell- eller personskader som måtte oppstå som følge av feil bruk av lampen.
  - Kun overflatene til lampene trenger pleie. Under pleien får fuktighet ikke trenge inn i tilkoplingsrom eller ledende deler som fører nettspenning.
  - Obs! Før montering påbegynnes må strømforsyningen koples spenningsfritt – slå av sikringsautomaten hhv. skru ut sikringen. Still bryteren på ”AV”.
  - Advarsel! Før du borer festehullene må du sjekke at hullene ikke kan komme borti eller perforere gass-, vann- eller strømledninger.
  - Ved montering må du passe på at festematerialet er egnet for underlaget og at underlaget har tilstrekkelig bæreevne. Ved feil festing av produktet til underlaget fraskriver produsenten seg alt ansvar.
  - Symbolet med en gjennomstrøket søppelbøtte på produktet eller emballasjen betyr at dette produktet ikke kan kastes sammen med husholdningsavfallet. I stedet må produktet, når det er utbrukt, leveres til et mottak for resirkulering av elektriske og elektroniske apparater. Vennligst spør i din kommune etter nærmeste miljøstasjon.
  - Verneklasse II . Denne lampen er isolert spesielt og får ikke koples til en jordledning.
  - Beskyttelsesklasse II. Ved tilkobling må man passe på at de tilhørende tilkoblingene er dobbelt eller forsterket isolert helt fram til koblingsområdet.
  - Betegnelse til tilkoplingsklemmene: L = fase N = nøytral ledning  = jordledning.
  - Prinsipielt skal det monteres dekk- og endehetter til ledende deler som fører nettspenning.
  - Lampen må ikke installeres på fuktig eller ledende underlag.
  - Sørg for at ledningene ikke skades ved monteringen.
  - Obs! Ved bruk kan lampedeler og lyselementer oppnå en temperatur på >60°C. Disse må derfor ikkebe røres mens de er i bruk.
  - Lampen er i beskyttelsesklassen **“IP44“** og er ment for bruk av private husholdninger utendørs
  - IP – beskyttelsesgrad gjelder kun for veggmontering.
  - Ikke se rett inn i lyskilden (belysningsmiddel, LED etc.).
  - Lyskilden i denne lykta kan ikke byttes ut. Når lyskilden er oppbrukt må hele lykta byttes ut.
  - Det er muligheter for fargeavvik hos LED-lys av ulik farge. Lysfargen og lysstyrken hos LED-lys kan også forandre seg avhengig av levetiden.
  - Denne lampen er ikke egnet for dimmer og elektroniske brytere.
  - Lampe med bevegelsessensor / Funksjon bevegelsessensor :
  - Bevegelsesmelderen reagerer på temperaturforskjeller i registreringsområdet. Unngå derfor følgende situasjoner ved monteringen:
    - Ikke rett sensoren på objekter med sterkt reflekterende overflater som f.eks speil eller lignende.
    - Ikke rett sensoren på objekter som vil kunne bevege seg i vinden, som f.eks fortrekkgardiner, store planter eller lignende.
    - Unngå montering i nærheten av varmekilder som f.eks ventilasjonsspalter, klimaanlegg, lykter eller lignende.
    - Bevegelsesmelderen bør helst monteres slik at den er beskyttet mot regn og direkte sollys.
    - Dersom artikkelen i registrerings- eller standby-modus utsettes for høyfrekvente, elektromagnetiske felt, kan dette føre til at den uønsket settes på. Etter fjerning av forstyrrende felt, kan artikkelen sette seg tilbake selv.
  - Registreringens sensibilitet er avhengig av retningen til den bevegelsen som skal registreres. Når sensoren blir passert på siden, resulterer dette i en høy koblingsfølsomhet. Når sensoren blir gått rett på, resulterer dette i en lavere koblingsfølsomhet.
  - Registreringens sensibilitet er avhengig av omgivelsens temperatur. Lavere omgivelsestemperaturer gir en høy sensibilitet. Høye temperaturer gir en lav sensibilitet. Dette kan ha innflytelse på registreringens rekkevidde.
  - Sensorens registreringsrekkevidde er ca. “0m” til “8m”. Montasjhøyden bør bevege seg mellom “1,8“ meter og “2,5“ meter. Registreringsvinkelen er på **“100 °“**.
  - Bevegelsesmelderen blir aktivert ved en lysstyrke på “5 Lux“ til “25 Lux“.
  - LED-enes lysvarighet ved registrert bevegelse er på ca. **“75“** sekunder og dersom en bevegelse registreres på nytt i dette tidsrommet forlenger lysvarigheten seg om akkurat den samme verdien.
  - Etter at strømspenningen er slått på, trenger bevegelsesmelderen ca. “20“ sekunder oppvarming for å fungere riktig. Den tilkoblede belastningen blir da slått på i ca. “20“ sekunder. Deretter bytter bevegelsesmelderen til automatisk modus.

**Turvaohjeet / Lue nämä tiedot huolellisesti ennen kuin aloitat tämän tuotteen asennuksen tai käyttöönoton. Säilytä tämä käyttöohje huolellisesti myöhempää käyttöä varten.**

- Vain valtuutetut ammattihenkilöt saavat asentaa lamput kulloistenkin voimassa olevien sähköasennusmääräysten mukaan.
- Valmistaja ei vastaa loukkaantumisista eikä vahingoista, jotka ovat seurausta valaisimen epäasiallisesta käytöstä.
- Valaisimien hoito rajoittuu pintoihin. Tällöin kosteutta ei saa päästää liitännätiloihin tai verkkojännitteen johtaviin osiin.
- Huomio! Ennen asennustöiden aloittamista verkkojohto on kytkettävä jännitteettömäksi - kytke sulakeautomaatti pois päältä tai kierrä sulake ulos. Aseta kytkin asentoon “POIS”.

- Huomio! Varmista ennen reikien poraamista, että porauskohdassa ei ole kaasu-, vesi- tai sähköjohtoja, jotka voisivat vaurioitua porauksesta.
- Kiinnitä huomiota kokoonpanon aikana, että kiinnitysmateriaali soveltuu kiinnityspintaan ja että se kestää kiinnityksen. Valmistaja ei ota vastuuta tuotteen virheellisestä kiinnityksestä valittuun pintaan.

- Ylliviivatun roskakorin symboli tuotteen tai pakkauksen päällä merkitsee, että tätä tuotetta ei saa hävittää yhdessä talousjätteen kanssa. Sen sijaan tuote on toimitettava käyttökänsä loputtua sähkö- tai elektronisille laitteille tarkoitettuun kierrätyksen keräilypisteeseen. Tiedustele paikkaa asianomaiselta kunnan viranomaiselta.

- Suojaluokka II . Tällä valaisimella on erikoiseristys, valaisinta ei saa liittää maadoitusjohtimeen.
- Suojausluokka II. Liitettäessä tulee huomioida, että asennuspaikan syöttöjohtojen täytyy olla kaksinkertaisesti tai vahvistetusti eristettyjä liitosalueelle asti.
- Liittimien nimet: L = vaihe N = nollajohdin  = maadoitusjohdin.
- Verkkojännitettä johtavien osien peite- ja päätelevyit tulee aina asentaa.
- Älä asenna valaisinta kostean tai johtavan pohjan päälle.
- Kiinnitä huomiota siihen, etteivät johdot vaurioidu asennuksessa.
- Huomio! Lampun osien ja valaistusvälineiden käyttölämpötila saattaa nousta >60°C:een, tästä syystä niitä ei saa koskea käytön aikana.
- Valaisimeen on merkitty suojausluokka **“IP44“** ja sitä saa käyttää ulkotiloissa yksityistalouksissa.
- IP-suojatyyppi pätee vain seinälle asennukseen.
- Älä katso suoraan valolähteeseen (valaistusväline, LED jne.).
- Valaisimen valonlähde ei ole vaihdettavissa. Kun valonlähde on tullut elinkaarensa päähän, koko valaisin täytyy korvata uudella.
- LEDien värit saattavat hieman poiketa toisistaan erästä riippuen. LEDin valonvärin ja -voimakkuuden muutokset ovat riippuvaisia myös sen käyttöiästä.

- Tämä lamppu ei sovellu käytettäväksi himmentimien tai elektronisten kytkimien kanssa.
- Liikeilmaisimella varustettu lamppu / Liikeilmaisimen toiminnot :
- Liiketunnistin reagoi lämpötilaeroihin tunnistusalueella. Vältä siksi asennusvaiheessa seuraavia tilanteita:
  - Älä kohdista anturia voimakkaasti heijastaviin pintoihin esimerkiksi peileihin tai vastaaviin.
  - Älä kohdista anturia kohteisiin, joita tuuli voi liikuttaa, esimerkiksi verhoihin, isoihin kasveihin tai vastaaviin.
  - Vältä asentamista lämmönlähteiden, esimerkiksi tuuletusaukkojen, ilmastoilaitteiden, valaisimien tai vastaavien läheisyyteen.
  - Liiketunnistin tulisi asentaa sellaiseen paikkaan, jossa se on suojassa sateelta ja suoralta auringonsäteilyltä.
  - Jos tuote altistuu havainto- tai valmiustilassa korkeataajuuksisille, sähkömagneettisille kentille, tuote voi kytkeytyä tahattomasti päälle. Poistettaessa häiriökentät tuote voi itse nollautua.
- Tunnistusherkeyys riippuu tunnistettavan liikkeen suunnasta. Päällekytkeytyminen on erittäin todennäköistä, kun anturi ohitetaan sivuilta. Päällekytkeytyminen on vähemmän todennäköistä, kun anturia lähestytään suoraan edestäpäin.
- Tunnistusherkeyys riippuu ympäristön lämpötilasta. Alhaiset lämpötilat lisäävät herkkyyttä. Korkeat lämpötilat alentavat herkkyyttä. Tämä voi vaikuttaa tunnistusetäisyyteen.
- Anturin tunnistusetäisyys on n. **“0m“ – “8m“**. Suositeltava asennuskorkeus on **“1,8“** metrin ja **“2,5“** metrin välillä. Tunnistuskulma on **“100 °“**.
- Liiketunnistin aktivoituu valaistusvoimakkuuden ollessa **“5 Lux“ – “25 Lux“** välillä.
- Tunnistettaessa liike ledien valaisuaika on n. **“75“** sekuntia ja pitenee samalla arvolla aina, kun uusi liike tunnistetaan.
- Kun syöttöjännite on kytketty päälle, liiketunnistimen lämpenemiseen menee n. **“20“** sekuntia ennen kuin se toimii kunnolla. Liitetty kuormitus kytketään päälle n. **“20“** sekunnin ajaksi. Sen jälkeen liiketunnistin siirtyy automaattitilaan.

**Veiligheidsaanwijzingen / Leest u alstublieft deze informatie zorgvuldig door, alvorens u met de installatie of ingebruikneming van dit product begint. Bewaart U deze gebruiksaanwijzing voor een later gebruik goed.**

- De lampen mogen alleen door geautoriseerd geschoold personeel naar de telkens geldende elektro-installatievoorschriften worden geïnstalleerd.
- De producent neemt geen verantwoording voor verwondingen of schade, die het gevolg van een ondeskundig gebruik van de lanp zijn, op zich.
- Het onderhoud van lampen is tot de oppervlakken beperkt. Daarbij mag geen vochtigheid in aansluitingsruimtes of aan netspanning voerende delen geraken.
- Opgelet! Voor het begin van de montagewerkzaamheden de netleiding spanningsvrij schakelen – contactverbreker uitschakelen resp. zekering eruit draaien. Schakelaar op “UIT”.
- Waarschuwing! Controleer voor het boren van de bevestigingsgaten dat op de boorplek geen gas-, water- of stroomleidingen worden aangeboden of beschadigd kunnen raken.
- Tijdens de montage dient u erop te letten, dat het bevestigingsmateriaal geschikt is voor de ondergrond en dat de ondergrond een dienovereenkomstige draagkracht bezit. De fabrikant is niet aansprakelijk voor een ondeskundige verbinding van het artikel met de desbetreffende ondergrond.
- Het symbool van de doorgestreepte vuilniston op het product of de verpakking betekent, dat dit product niet met het huisvuil mag afgevoerd worden. Dit product moet daarom op het einde van de levensduur naar een depot voor recycling van elektrische en elektronischen apparaten gebracht worden. A.U.B aan de bevoegde gemeentelijke administratie vragen waar het depot zich bevinden kan.
- Beschermklasse II . Deze lamp is bijzonder geïsoleerd en mag niet aan een beschermleider worden aangesloten.
- Beschermingsklasse II. Bij het aansluiten moet u erop letten, dat de ter plaatse beschikbare kabels tot in het aansluitbereik dubbel of versterkt geïsoleerd moeten zijn.
- Aanduiding van de aansluitklemmen: L = Fase N = Neutraalgeleider  = Beschermleider.
- Afdek- en eindkappen voor netspanning voerende delen moeten principieel worden gemonteerd.
- Lamp niet op een vochtige of leidende ondergrond monteren.
- Zorgt U ervoor, dat leidingen gedurende de montage niet worden beschadigd.
- Opgelet! Lampdelen en lampen kunnen gedurende het bedrijf temperaturen van >60°C bereiken en mogen daarom gedurende het bedrijf niet worden aangeraakt.
- De lamp heeft beschermingsklasse **“IP44“** en is toegestaan voor het gebruik buitenshuis bij privéhuishoudens.
- IP – beschermgraad geldt alleen voor wandmontage.
- Niet direct in de lichtbron (lichtmiddel, LED enz.) kijken.
- De lichtbron van deze lamp kan niet worden vervangen. Als de lichtbron het einde van zijn levensduur heeft bereikt, dient de complete lamp te worden vervangen.
- Kleurafwijkingen zijn bij LEDs van een verschillende charge mogelijk. De lichtkleur en de lichtsterkte van LEDs kan ook afhankelijk van de levensduur veranderen.
- Deze lamp is niet geschikt voor dimmers en elektronische schakelaars.
- Lamp met bewegingsmelder / Functies van de bewegingsmelder :
- De bewegingsmelder reageert op temperatuurverschillen in het detectiegebied. Vermijd daarom de volgende situaties bij de montage:
  - Richt de sensor niet op voorwerpen met sterk reflecterende oppervlakken zoals bijvoorbeeld spiegels en dergelijke.
  - Richt de sensor niet op voorwerpen die zich in de wind kunnen bewegen zoals bijvoorbeeld gordijnen, grote planten en dergelijke.
  - Vermijd de montage in de buurt van warmtebronnen zoals bijvoorbeeld ventilatiesleuven, airconditionings, lampen en dergelijke.
  - De bewegingsmelder dient bij voorkeur op een plek te worden gemonteerd, waar hij beschut is tegen regen en direct zonlicht.
  - Als het artikel in de detectie- of stand-by modus wordt blootgesteld aan hoogfrequente, elektromagnetische velden, kan dit tot ongewenste, foutieve meldingen leiden. Na het verwijderen van de storingsbronnen kan het artikel zelfstandig worden gereset.
- De gevoeligheid van de detectie is afhankelijk van de richting van de te detecteren beweging. Het zijdelings voorbij lopen aan de sensor resulteert in een hoge schakelgevoeligheid. Het recht naar de sensor toelopen resulteert in een lage schakelgevoeligheid.
- De gevoeligheid van de detectie is afhankelijk van de omgevingstemperatuur. Lage omgevingstemperaturen resulteren in een hoge gevoeligheid. Hoge temperaturen resulteren in een lage gevoeligheid. Dit kan van invloed zijn op de reikwijdte van het detectiegebied.
- De detectiereikwijdte van de sensor bedraagt ca. **“0m“** tot **“8m“**. De montagehoogte dient zich bij voorkeur tussen een hoogte van **“1,8“** meter en **“2,5“** meter te bevinden. De detectiehoek bedraagt **“100 °“**.
- De bewegingsmelder wordt geactiveerd bij een verlichtingssterkte van **“5 Lux“** tot **“25 Lux“**.
- De verlichtingsduur van de LED's bij een vastgestelde beweging bedraagt ca. **“75“** seconden en wordt tijdens deze periode bij elke opnieuw vastgestelde beweging elke keer met dezelfde waarde verlengd.
- Na het inschakelen van de voedingsspanning heeft de bewegingsmelder ca. **“20“** seconden nodig om op te warmen, om vervolgens correct te kunnen werken. De aangesloten last wordt hierbij gedurende ca. **“20“** seconden ingeschakeld. Vervolgens schakelt de bewegingsmelder om naar de automatische modus.

**Bezpieczeństwo podczas montażu i eksploatacji / Przed instalacją lub uruchomieniem produktu proszę przeczytać dokładnie poniższe informacje. Instrukcję należy przechowywać do późniejszego wykorzystania.**

- Oprawy oświetleniowe mogą instalować tylko specjaliści z odpowiednimi uprawnieniami, stosując się do aktualnie obowiązujących przepisów dotyczących wykonywania instalacji elektrycznych.
- Producent nie ponosi odpowiedzialności za zranienia lub uszkodzenia będące skutkiem niewłaściwego posługiwania się świetłówką.
- Konserwacja świetlówek ogranicza się do ich powierzchni. Podczas konserwacji do przestrzeni, w której znajdują się przewody, ani do elementów będących pod napięciem nie może przedostać się żadna wilgoć.
- Uwaga! Przed rozpoczęciem prac montażowych należy wyłączyć przewód sieciowy, skrzynkę bezpiecznikową lub wykręcić bezpieczniki. Wylłącznik powinien być ustawiony na "aut" ("AUS"/"OFF").
- Uwaga! Przed wywierceniem otworów do zamocowania należy upewnić się, że w miejscu wiercenia nie można przebić lub uszkodzić rur z gazem i wodą lub przewodów elektroenergetycznych.
- Zwróć na to uwagę podczas montażu, aby materiał mocujący był przeznaczony do i odpowiednio nośny. Za nieodpowiednie połączenie artykułu z danym podłożem producent ze swojej strony nie może przejść odpowiedzialności.
- ☞ Symbol przekreślonego pojemnika na śmieci na produkcie czy opakowaniu oznacza, że nie wolno tego produktu usuwać razem z odpadami z gospodarstwa domowego. Zamiast tego należy po zakończeniu użytkowania oddać produkt do punktu recyklingu sprzętu elektrycznego i elektronicznego. Informacji o takim punkcie należy zasięgnąć we właściwym zarządzie gospodarki komunalnej.
- Klasa ochrony II ⓘ. Ta lampa jest bardzo dobrze izolowana i nie może być łączona z przewodem ochronnym.
- Klasa ochrony II. Podczas podłączania należy upewnić się, że przewody zasilające dostarczone przez klienta są podwójnie wzmocnione wewnątrz lub posiadają wzmocnioną izolację w obszarze połączenia.
- Oznaczenie zacisków przyłączeniowych: L = faza, N = przewód neutralny, ⊕ = przewód ochronny.
- Należy zamontować pokrywy na elementy będące pod napięciem.
- Nie należy montować lampy na wilgotnym podłożu, ani też na podłożu przewodzącym elektryczność.
- Należy się upewnić, że przewody nie zostały uszkodzone podczas montażu.
- Uwaga! Elementy konstrukcji oprawy oświetleniowej oraz elementy świeczące mogą w czasie eksploatacji osiągać temperaturę przekraczającą 60°C i dlatego nie wolno ich wtedy dotykać.
- Lampa posiada stopień ochrony **“IP44”** i jest dopuszczona do zastosowania na zewnątrz prywatnych domów.
- Klasa ochrony IP odnosi się tylko do montażu ścianie.
- Nie kierować wzroku bezpośrednio na źródło światła (żarówka, dioda LED itp.).
- Nie można wymienić źródła światła w tej lampie. Jeśli źródło światła osiągnie swoją żywotność, to należy wymienić całą lampę.
- Możliwe są różnice w kolorach diod LED różnych szarż. Kolor światła i siła świetlna diod LED może się zmieniać również w związku z żywotnością.
- ⚠ Ta lampa nie nadaje się do stosowania z regulatorem światła i przelącznikami elektronicznymi.
- Lampa z czujnikiem ruchu / Funkcje czujnika ruchu : :
- Czujnik ruchu reaguje na różnice temperatur w obszarze wykrywania. Dlatego podczas montażu należy unikać poniższych sytuacji:
  - Czujnika nie ustawiać na obiekty z mocno odbijającymi powierzchniami jak np. lustra lub tym podobne.
  - Czujnika nie ustawiać na obiekty, które mogą się poruszać przy wiejącym wietrze jak np. zasłony, duże rośliny lub tym podobne.
  - Unikać montażu w pobliżu źródeł ciepła jak np. otwory wentylacyjne, klimatyzacje, lampy lub tym podobne.
  - Czujnik ruchu powinien być montowany w miejscu osłoniętym przed deszczem i bezpośrednim promieniowaniem słonecznym.
  - Oddziaływanie pola elektromagnetycznego wysokiej częstotliwości na produkt znajdujący się w trybie wykrywania lub gotowości może spowodować niepożądane włączenie urządzenia. Po unieszkodliwieniu pól zakłóceń artykuł może się samoczynnie zresetować.
- Wrażliwość wykrywania zależna jest od kierunku ruchu do wykrycia. Przejście obok czujnika wykazuje wysoką wrażliwość włączania. Dochodzenie po linii prostej do czujnika wykazuje niższą wrażliwość włączania.
- Wrażliwość wykrywania zależna jest od temperatury otoczenia. Niska temperatura otoczenia wykazuje wysoką wrażliwość. Wysokie temperatury wykazują niską wrażliwość. Może to mieć wpływ na zasięg wykrywania.
- Zasięg wykrywania czujnika wynosi ok. **“0m“** do **“8m“**. Wysokość montażu powinna wynosić pomiędzy **“1,8“** metra a **“2,5“** metra. Kąt wykrycia wynosi **“100 °“**.
- Czujnik ruchu zostanie aktywowany przy sile oświetlenia wynoszącej od **“5 Lux“** do **“25 Lux“**.
- Czas świecenia diod LED w przypadku wykrycia ruchu wynosi około **“75“** sekund, i ulega ponownemu wydłużeniu o ten sam czas przy ponownym wykryciu ruchu.
- Po włączeniu napięcia zasilającego czujnik ruchu potrzebuje ok. **“20“** sekund do rozgrzania się, aby móc poprawnie pracować. Podłączone obciążenie zostanie przy tym włączone na ok. **“20“** sekund. Następnie czujnik ruchu przechodzi w tryb automatyczny.

ⓘ **Bezpečnostní pokyny / Přečtête si, prosím, pozorně tyto informace, dříve než začnete s instalací nebo s uvedením do provozu. Uchvejte tyto pokyny k obsluze pro pozdější reference.**

- Svítlidla smí instalovat jen autorizovaný odborný personál dle příslušných elektroinstalačních předpisů.
- Výrobce neodpovídá za zranění či škody, které vzniknout důsledkem neodborného používání svítidel.
- Údržba svítidel je omezena jen na povrchy. Přitom se do okolí míst připojení nebo k součástíem pod napětím nesmí dostat vlhkost.
- Pozor! Před zahájením montáže vypněte síťové vedení – vypněte jistič pojistek popř. vyšroubujte pojistku. Spínač uveďte do polohy „VYP“.
- Pozor! Před vrtáním otvorů se přesvědčte, že se v těchto místech nenachází plynové nebo vodovodní trubky ani vedení elektrického proudu.
- Při montáži dbejte na použití vhodného přípevňovacího materiálu, který zaručuje potřebnou nosnost. Výrobce neručí za škody způsobené neodborným přípevněním artiklu na použitý podklad.
- ☞ Symbol přeškrtnuté nádoby na odpadky na výrobku nebo na obalu znamená, že výrobek se nesmí likvidovat v odpadu z domácnosti. Tento výrobek je místo toho třeba na konci jeho životnosti předat sběrně pro recyklaci elektrických a elektronických přístrojů. Zjistěte si prosím tuto sběrnú dotazem u své příslušné místní samosprávy.
- Třída ochrany II ⓘ. Toto svítidlo má zvláštní izolaci a nesmí být připojeno na ochranný vodič.
- Třída ochrany II. Při napojení je třeba dbát na to, aby byly zabudované přívody až do oblasti napojení dvojitě nebo zesíleně izolovány.
- Označení připojovacích svorek: L = fáze N = neutrální vodič ⊕ = ochranný vodič.
- Na součásti pod napětím je nutno vždy namontovat ochranné a koncové krytky.
- Nemontujte svítidlo na vlhký nebo vodivý podklad.
- Dbejte na to, aby se vedení při montáži nepoškodila.
- Pozor! Díly svítidla mohou během provozu dosáhnout teplot >60°C, a proto je zakázáno se jich během provozu dotýkat.
- Světlo má stupeň ochrany **“IP44“** a je určené jen pro privátní použití venku.

- Krytí IP platí pouze pro montáž na stěnu.
- Nedívat se přímo na zdroj světla (osvětlovací prostředky, světelné diody atd.).
- Osvětlovací prostředek tohoto světla nelze vyměnit. Po výpadku osvětlovacího prostředku se musí celé světlo vyměnit.
- Odechytky barev LED různých šarží jsou možné. Barva světla a intenzita LED se může změnit v závislosti na délce životnosti.
- ⚠ Tato lampa není vhodná pro „dimmary“ a elektronické vypínače.
- Svítlidlo s hlásičem pohybu / Funkce hlásiče pohybu :
- Pohybový senzor reaguje na teplotní rozdíly v prostoru dosahu. Při montáži se vyhybejte následujícím situacím:
  - Nesměřujte senzor na objekty se silně reflektujícími povrchy, jako jsou např. zrcadla nebo podobné.
  - Nesměřujte senzor na objekty, které se ve větru pohybují, např. závěsy velké rostliny nebo podobně.
  - Vyhybejte se montáži v blízkosti tepelných zdrojů, jako např. větracích otvorů, klimatizace, svítidel nebo podobně.
  - Dávejte přednost montáži pohybového senzoru na místě chráněném před deštěm a přímým sluncem.
  - Je-li zboží v režimu dosahu a připravenosti vystaveno vysokofrekvenčním magnetickým polím, může to vést k nežádoucím zanutím. Po odstranění rušivých polí se může zboží samo nastavit zpět.
- Citlivost senzoru je závislá na směru pohybu, který má rozpoznat. Na pohyb ze strany do prostoru dosahu je senzor vysoce citlivý. Při pohybu směrem přímo k senzoru je jeho citlivost nižší.
- Citlivost indikace je závislá od teploty okolního prostředí. Při nízké teplotě okolního prostředí je citlivost vysoká. Při vysoké teplotě okolního prostředí je citlivost nízká. Toto má vliv na délku dosahu.
- Dosah senzoru činí cca **“0m“** až **“8m“**. Výška namontovaného senzoru má být nejlépe **“1,8“** až **“2,5“** metru. Úhel dosahu činí **“100 °“**.
- Pohybový senzor se aktivuje při intenzitě osvětlení okolního prostředí od **“5 Lux“** do **“25 Lux“**.
- Při indikovaném pohybu svítí LED cca **“75“** vteřin, tato doba svícení se při opětovné indikaci pohybu prodlužuje o stejnou hodnotu.
- Po zapnutí napájecího napětí potřebuje pohybový senzor cca **“20“** vteřin k zahřátí, aby mohl správně pracovat. Připojený spotřebič se přitom na **“20“** vteřin zapne. Potom přejde pohybový senzor do automatického režimu.

ⓘ **Bezpečnostné pokyny / Prečítajte si, prosím, starostlivo tieto informácie, pred tým než začnete s inštaláciou alebo s uvedením do prevádzky. Uchovajte tieto pokyny k obsluhu pre neskoršie referencie.**

- Lampy smú byť inštalované len schválenými odborníkmi podľa práve teraz platných elektroinštalačných predpisov.
- Výrobca nie je zodpovedný za poranenia či škody, ktoré vzniknú dôsledkom neodborného používania svietidiel.
- Údržba svietidiel je obmedzená len na ich povrchy. Do okolia miest pripojenia či k súčasťam pod napätím sa pritom nesmie dostať vlhkosť.
- Pozor! Pred začatím montáže vypnite sieťové vedenie - vypnite istič poistiek prípadne vyskrutkujte poistku. Spínač nastavte na „VYP“.
- Upozornenie! Skôr ako začnete vŕtať upevňovacie otvory, sa uistite, či v mieste vŕtania nenavítate alebo nepoškodíte plynové, vodovodné alebo elektrické vedenia.
- Pri montáži dbajte na to, aby bol upevňovací materiál vhodný pred daný podklad, a aby mal primeranú nosnosť. Výrobca neručí za neodborné spojenie produktu s príslušným podkladom.
- ☞ Symbol prečiarknutej nádoby na odpad na výrobku alebo na obalu znamená, že výrobok sa nesmie likvidovať v odpadu z domácnosti. Tento výrobok treba namiesto toho na konci jeho životnosti predať zberni pre recykláciu elektrických a elektronických prístrojov. Zistite si prosím túto zberňu dotazom u svojej príslušnej miestnej samosprávy.
- Trieda ochrany II ⓘ. Toto svietidlo má zvláštnu izoláciu a nesmie byť pripojené na ochranný vodič.
- Trieda ochrany II. Pri zapojení je potrebné dbať na to, že existujúce prívodové vedenia musia byť až po oblasť pripojenia dvojito alebo zosilnene izolované.
- Označenie pripojovacích svoriek: L = fáza N = neutrálny vodič ⊕ = ochranný vodič.
- Na súčasti pod sieťovým napätím musia byť vždy namontované ochranné a koncové krytky.
- Svietidlo nemontujte na vlhký či vodivý podklad.
- Zaistite, aby pri montáži nedošlo k poškodeniu vedenia.
- Pozor! Časti svietidiel a žiarovky môžu v prevádzke dosahovať teplotu >60°C a preto sa ich v prevádzke nemožno dotýkať.
- Svietidlo je vybavené stupňom ochrany **“IP44“** a môže sa používať v exteriéri súkromných domácností.
- Krytie IP platí len pre montáž na stenu.
- Nepozerať priamo na zdroj svetla (osvetlovacie prostriedky, svetelné diódy atd.).
- Svetelný zdroj svietidla nie je možné vymeniť. Keď je svetelný zdroj na konci svojej životnosti, je potrebné nahradiť celé svietidlo.
- Rôzne šarže LED diód môžu vykazovať farebné odchýlky. Farba a intenzita svetla LED diód sa môže zmeniť aj v závislosti od ich doby životnosti.
- ⚠ Táto lampa nie je vhodná pre „dimmary“ a elektronické vypínače.
- Svietidlo s hlásičom pohybov / Funkcie hlásiča pohybov :
- Senzor pohybu reaguje na teplotné rozdiely v oblasti dosahu. Pri montáži preto zabráňte nasledujúcim situáciám:
  - Nenasmerujte senzor na objekty so silne reflektujúcimi povrchmi ako napríklad zrkadlá a podobné.
  - Nenasmerujte senzor na objekty, ktoré sa môžu pohybovať vo vetre, napríklad závesy, veľké rastliny alebo podobné.
  - Vyhňte sa montáži v blízkosti zdrojov tepla ako sú napr. vetracie štrbiny, klimatizácie, svietidlá a podobné.
  - Senzor pohybu by mal byť prednostne namontovaný tam, kde je chránený pred dažďom a priamym slnečným žiarením.
  - Ak je výrobok v detekčnom alebo pohotovostnom režime vystavený vysokofrekvenčným, elektromagnetickým poľiam, môže to mať za následok nežiaduce zapínanie. Po odstránení rušivých polí sa môže výrobok sám vrátiť do pôvodného stavu.
- Citlivosť zachytávania závisí od smeru zachytávaného pohybu. Postranný pohyb popri senzore vyvoláva vysokú citlivosť spínania. Priamy pohyb smerom k senzoru vyvoláva nižšiu citlivosť spínania.
- Citlivosť zachytávania závisí od teploty okolia. Nízke teploty okolia spôsobujú vysokú citlivosť. Vysoké teploty okolia spôsobujú nízku citlivosť. Môže to mať vplyv na dosah snímania.
- Dosah snímania senzora je cca. **“0m“** až **“8m“**. Montážna výška by sa mala ideálne pohybovať medzi **“1,8“** metra a **“2,5“** metra. Zachytávací uhol je **“100 °“**.
- Senzor pohybu je aktivovaný pri intenzite osvetlenia **“5 Lux“** až **“25 Lux“**.
- Doba svietenia LED diód pri identifikovanom pohybe činí cca **“75“** sekúnd a v tomto intervale sa predlžuje pri opakovane identifikovanom pohybe zakaždým o rovnakú hodnotu.
- Po zapnutí sieťového napätia potrebuje senzor pohybu cca. **“20“** sekúnd pre zahriatie, aby mohol správně pracovať. Pripojený spotrebič je pritom zapnutý na cca. **“20“** sekúnd. Následne sa senzor pohybu prepne do automatického režimu.



**ⓘИндикаções de segurança / Favor ler atentamente estas informações antes da instalação ou colocação em serviço deste produto Guardar estas instruções de uso para fins posteriores.**

- As lâmpadas só podem ser instaladas por especialistas autorizados de acordo com as normas de instalação eléctricas válidas.
- O fabricante está isento de qualquer responsabilidade no caso de ferimentos ou danificações motivados por uma utilização inadequada dos candeeiros.
- A manutenção dos candeeiros diz apenas respeito à sua superfície. Ao fazer esta manutenção nunca se pode permitir que entre humidade nos compartimentos de ligação ou nas peças condutoras de corrente eléctrica da rede.
- Atenção! Antes de começar os trabalhos de montagem desligar a tensão da rede -desligar o corta-circuito automático ou então desenroskar e retirar o fusível. Colocar o comutador na posição "DESLIGADO".
- Atenção! Antes de furar os orifícios de fixação, assegure-se de que não exista cabos ou tubos de gás, água ou electricidade que possam ser danificados no local de perfuração.
- Durante a montagem, assegure-se de que o material de fixação seja apropriado para a superfície e que tenha uma capacidade de carga adequada. O fabricante não se responsabiliza por uma conexão inadequada do artigo com a respectiva superfície.
- ⓘ O símbolo do caixote de lixo riscado no produto ou na embalagem significa que este produto não pode ser colocado no lixo doméstico. O produto tem, pelo contrário, no fim da sua duração de vida, que ser entregue num local de recolha de aparelhos eléctricos e electrónicos para reciclagem. Por favor informe-se sobre este local de recolha junto das entidades comunais responsáveis.
- Artigo de protecção II ⊠. Este candeeiro tem uma protecção especial e não pode ser ligado a um condutor de protecção.
- Classe de protecção II. Ao conectar ter em atenção, que os cabos de alimentação existentes no local devem apresentar um isolamento duplo ou reforçado até dentro da área de ligação.
- Designação dos bornes de ligação: L = fase N = condutor neutro ⊕ = condutor de protecção.
- As capas protectoras e finais das peças condutoras de energia eléctrica têm que ser sempre montadas.
- Não montar o candeeiro em cima de bases húmidas ou condutoras.
- Certifique-se ao fazer a montagem que os fios de ligação não estejam danificados.
- Atenção! As peças da lâmpada e elemento luminoso pode alcançar temperaturas de serviço de >60°C e por isso não podem ser tocadas quando estiverem ligadas.
- O candeeiro tem a classe de protecção **“IP44“** e está autorizado para a utilização no exterior de residências domésticas privadas.
- Nível de protecção IP só é válido para aplicação na parede.
- Não olhar directamente para a fonte de iluminação (meio de iluminação, LED etc.).
- A fonte de luz deste lâmpada não pode ser substituída. Quando a fonte de luz atingir o seu fim da vida, toda a lâmpada deve ser substituída.
- São possíveis divergências de cor em LEDs de lotes diferentes. A cor da luz e a intensidade luminosa dos LEDs podem alterar-se consoante o tempo de vida útil.
- ⚠ Esta lâmpada não é própria para reguladores de intensidade nem interruptores eléctricos.
- Candeeiro com detector de movimento / Funções do detector de movimento :
- O detetor de movimento reage a diferenças de temperatura na área de deteção. Como tal, evite a montagem nas seguintes situações:
  - Não direcione o sensor para objetos com superfícies altamente refletoras, como, por ex., espelhos ou similares.
  - Não direcione o sensor para objetos que se possam mover no vento, como, por ex., cortinas, plantas grandes ou similares.
  - Evite montar perto de fontes de calor, como, por ex., aberturas de ventilação, aparelhos de ar condicionado, candeeiros ou similares.
  - O detetor de movimento deve ser montado preferencialmente num local onde fique resguardado da chuva e da luz solar direta.
  - Quando o artigo é sujeito a campos eletromagnéticos de elevada frequência nos modos de deteção e prontidão, poderão surgir ativações não desejadas. Após a eliminação dos campos de interferência, o artigo consegue reinicializar-se automaticamente.
- A sensibilidade da deteção depende da direção do movimento a ser detetado. A passagem pelo sensor na lateral resulta numa alta sensibilidade de comutação. A movimentação direta até ao sensor resulta numa menor sensibilidade de comutação.
- A sensibilidade da deteção depende da temperatura ambiente. Temperaturas ambiente baixas resultam numa elevada sensibilidade. Temperaturas elevadas resultam numa baixa sensibilidade. Tal pode influenciar o alcance de deteção.
- O alcance de deteção do sensor é de aprox. **“0m“** a **“8m“**. A altura de montagem deve andar preferencialmente entre **“1,8“** e **“2,5“** metros. O ângulo de deteção é de **“100 °“**.
- O detetor de movimentos é ativado com uma intensidade de luz de **“5 Lux“** até **“25 Lux“**.
- O tempo de iluminação dos LED quando detetado movimento é de aprox. **“75“** segundos e é prolongado nesse espaço de tempo em caso de deteção de novo movimento sempre no mesmo valor.
- Depois de ligar a tensão de alimentação, o detetor de movimento necessita de aprox. **“20“** segundos para aquecer, por forma a funcionar corretamente. A carga conectada é ligada por aprox. **“20“** segundos. Em seguida, o detetor de movimento muda para o modo automático.

**ⓘИнструкция за безопасност / Моля, прочетете внимателно тази информация,преди да започнете с инсталирането или екплоатацията на този продукт. Запазете добре тази потребителска инструкция за по-нататъшни цели!**

- Крушките могат да бъдат инсталирани само от оторизирани специалисти съгласно действащите електронинсталационни разпоредби.
- Производителят не поема никаква отговорност за наранявания или щети, които са последствие от неправилна употреба на лампата.
- Да се почистват само повърхностите на лампите. При почистването не бива да попада никаква влага в съединителните пространства или до частите, които се намират под мрежово напрежение.
- Внимание! Преди започване на монтажните работи изключете напрежението на мрежовия проводник чрез изключване на предпазителния автомат или като развъртите предпазителя. Прекъсвачът да показва «ИЗКЛЮЧЕНО».
- Внимание! Преди изпълнение на монтажните отвори се уверете, че в мястото на пробиване не могат да бъдат засегнати или повредени водопроводни и газопроводни тръби или електрически кабели.
- Обърнете внимание на това по време на монтажа съблюдавайте скрепителният материал да е подходящ за основата и тя да е със съответната товароносимост. Производителят не носи отговорност при неправилно свързване на артикула със съответната основа.
- ⓘ Знакът със зачеркната кофа за смет върху продукта или опаковката означава, че той не трябва да се изхвърлц заедно с битовите отпадъци. В края на експлоатационната си годност продуктът трябва да се отстрани в пункт за вторични суровини на електрически и електронни уреди. Информирайте се в местното управление за наличието на такъв пункт за вторични суровини.
- Защитен клас II ⊠. Тази лампа е особено изолирана и не бива да се свързва със защитен проводник.
- Клас на защита II. При свързването се уверете, че съществуващите при клиента захранващи кабели са двойни до вътрешността на зоната на свързване или са с подсилена изолация.
- Означение на свързващите клеми: L = фаза N = неутрален проводник ⊕ = защитен проводник.
- Покриващите и ограничителните капачки на частите, намиращи се под напрежение, по принцип трябва да са монтирани.
- Лампата да не се монтира върху влажна или електропроводяща основа.
- Уверете се, че при монтажа проводниците не са претърпели повреди.
- Внимание! По време на работа частите на крушката и светещият материал могат да достигнат температури >60°C и затова не бива да се докосват по време на работа.
- Осветителното тяло притежава степен на защита **“IP44“** и е предназначено за използване на открито в частни домакинства.
- Степента на защитеност IP важи само при монтиране на стена.
- Не гледайте директно към източника на светлина (осветителен уред, LED и т.н.).
- Лампата на това осветително тяло не може да се подменя. Ако лампата е достигнала края на експлоатационния си срок, цялото осветително тяло следва да се замени.
- Възможни са отклонения в цвета при светодиоди от различни партии. Цветът и силата на светлината на светодиодите могат да се променят в зависимост от срока на експлоатация.
- ⚠ Тази лампа не е пригодена за димери и електронни превключватели.
- Лампа с датчик за движение / Функции на датчика за движение :
- Датчикът за движение реагира на температурни разлики в обхвата на действие. Затова избягвайте следните ситуации по време на монтажа:
  - Не насочвайте сензора към обекти със силно отразяващи повърхности, като например огледала или други подобни.
  - Не насочвайте сензора към обекти, които могат да се движат от вятъра, като например завеси, големи растения или други подобни.
  - Избягвайте монтаж в близост до източници на топлина, като например вентилационни канали, климатици, осветителни тела или други подобни.
  - За предпочитане е датчикът за движение да се монтира там, където ще е защитен от дъжд и пряка слънчева светлина.
  - Ако в режим на регистриране или на готовност артикулът е изложен на високочестотни, електромагнитни полета, това може да доведе до нежелателно включване. След отстраняване на смущаващото въздействие на полетата артикулът се рестартира самостоятелно.
- Чувствителността на регистриране зависи от посоката на регистрираното движението. Страничното преминаване покрай сензора води до висока чувствителност на превключване. Директното движение към сензора води до по-ниска чувствителност на превключване.
- Чувствителността на регистриране зависи от температурата на околната среда. Ниската температура на околната среда води до висока чувствителност. Високата температура на околната среда води до ниска чувствителност. Това може да влияе върху диапазона на регистриране.
- Диапазонът на регистриране на датчика е ок. **“0m“** до **“8m“**. За предпочитане е височината на монтаж да бъде между **“1,8“** метра и **“2,5“** метра. Ъгълът на регистриране е **“100 °“**.
- Датчикът за движение се активира при интензивност на осветлението от **“5 Lux“** до **“25 Lux“**.
- Продължителността на светене на светодиодите при идентифицирано движение е ок. **“75“** секунди и се удължава през това време при повторно идентифицирано движение всеки път със същата стойност.
- След включване на захранващото напрежение детекторът за движение се нуждае от ок. **“20“** секунди за загряване, за да може да функционира правилно. При това свързаният това се включва за ок. **“20“** секунди. След което детекторът за движение преминава в автоматичен режим.

**Ⓞ Ενδείξεις ασφαλείας / Προτού αρχίσετε την εγκατάσταση ή τη θέση σε λειτουργία αυτού του προϊόντος, διαβάστε με προσοχή αυτές τις πληροφορίες. Φυλάξτε αυτές τις οδηγίες χρήσης για την περίπτωση που θα τις χρειαστείτε αργότερα.**

- Η εγκατάσταση των λυχνιών επιτρέπεται να γίνει μόνο από εξουσιοδοτημένους τεχνίτες σύμφωνα με τις εκάστοτε ισχύουσες ηλεκτρολογικές προδιαγραφές εγκατάστασης.
- Ο κατασκευαστής δε φέρει ουδεμία ευθύνη για τραυματισμούς ή βλάβες, εφόσον προκύψουν από λανθασμένη χρήση των λυχνιών.
- Η περιποίηση των λυχνιών περιορίζεται στην επιφάνειά τους. Σε καμιά περίπτωση δεν πρέπει να εισέλθει υγρασία στους χώρους των συνδέσεων ή στα μέρη από τα οποία διέρχεται ηλεκτρική τάση.
- Προσοχή! Πριν από την έναρξη των εργασιών τοποθέτησης διακόψτε την τάση του ηλεκτρικού δικτύου – κλείστε την αυτόματη ασφάλεια ή βγάλτε την ασφάλεια. Ο διακόπτης να είναι κλειστός.
- Προσοχή! Βεβαιωθείτε πριν την διάνοιξη των τρυπών στερέωσης, ότι δεν διέρχονται από το σημείο διάτρησης αγωγοί αερίου, νερού ή ρεύματος, οι οποίοι θα μπορούσαν να διατρηθούν ή να υποστούν ζημιά.
- Δώστε προσοχή σε αυτό κατά τη συναρμολόγηση πρέπει να προσέξετε να είναι το υλικό στερέωσης κατάλληλο για το υπόστρωμα και το τελευταίο να έχει την ανάλογη φέρουσα ικανότητα. Για λανθασμένη σύνδεση του προϊόντος με το εκάστοτε υπόστρωμα ο κατασκευαστής δεν μπορεί να αναλάβει καμία ευθύνη.
- ⚠ Το σύμβολο του διεγραμμενου καδου απορριμματων στο προιον η στην συσκευασια σημαινει, οτι αυτο το προιον απαγορευεται να πεταχθει στα οικιακα απορριμματα. Αντι αυτου πρεπει το προιον μετα την ληξη της διαρκειας λειτουργιας του να επιφερθει σε ειδικο μερος συλλεξης ηλεκτρικων και ηλεκτρονικων συσκευων για ανακυκλωση. Σας παρακαλουμε πληροφορηθειτε για αυτο το μερος απο την αρμοδια δημοτικη διοικηση.
- Κατηγορία προστασίας II Ⓚ. Αυτή η λυχνία έχει ιδιαίτερη μόνωση και δεν πρέπει να συνδεθεί με προστατευτικό αγωγό.
- Κατηγορία προστασίας II. Κατά τη σύνδεση, βεβαιωθείτε ότι οι γραμμές παροχής που παρέχονται επί τόπου έχουν διπλή ή ενισχυμένη μόνωση έως την περιοχή σύνδεσης.
- Χαρακτηρισμός των ακροδεκτών σύνδεσης: L = φάση N = ουδέτερος αγωγός ⊕ = προστατευτικός αγωγός.
- Οι καλύπτρες των αγωγών για τα μέρη διέλευσης της τάσης πρέπει οπωσδήποτε να τοποθετηθούν.
- Μην τοποθετείτε τη λυχνία σε υγρό ή αγώγιμο υπόστρωμα.
- Σιγουρευτείτε ότι οι κατά την τοποθέτηση δε θα γίνει ζημιά σε αγωγούς.
- Προσοχή! Τα μέρη των λυχνιών και οι λαμπτήρες μπορούν να φτάσουν κατά τη διάρκεια της λειτουργίας θερμοκρασίες άνω των >60°C και γ’ αυτό δεν επιτρέπεται να αγγίζονται κατά τη διάρκεια της λειτουργίας.
- Το φωτιστικό κατέχει τον βαθμό προστασίας **“IP44”** και είναι σχεδιασμένο αποκλειστικά για χρήση σε εσωτερικό χώρο ιδιωτικών νοικοκυριών.
- Ο βαθμός προστασίας IP ισχύει μόνο για την εγκατάσταση στο τοίχο.
- Μην κοιτάτε απευθείας στην πηγή φωτός (λαμπτήρα, LED κλπ.).
- Η φωτιστική πηγή σε αυτό το φωτιστικό δεν μπορεί να αντικατασταθεί. Αν η φωτιστική πηγή έχει φτάσει στο τέλος της διάρκειας ζωής της, πρέπει να αντικαταστήσετε ολόκληρο το φωτιστικό.
- Χρωματικές παρεκκλίσεις στα LED διαφορετικών φορτίων είναι δυνατές. Το φως χρώματος και η ένταση του φωτός των LED μπορεί να αλλοιωθεί επίσης σε συνάρτηση με την διάρκεια ζωής.
- ⚠ Αυτό το φωτιστικό δεν είναι κατάλληλο για ρεοστατικούς και ηλεκτρονικούς διακόπτες.
- Λυχνία με ανιχνευτή κίνησης / Λειτουργίες ανιχνευτή κίνησης :
- Ο ανιχνευτής κίνησης αντιδρά σε διαφορές θερμοκρασίας στην περιοχή ανίχνευσης. Γι' αυτό αποφύγετε κατά την τοποθέτηση τις ακόλουθες καταστάσεις:
  - Μην κατευθύνετε τον αισθητήρα σε αντικείμενα με επιφάνειες ισχυρής αντανάκλασης όπως για παράδειγμα καθρέφτες ή παρόμοια.
  - Μην κατευθύνετε τον αισθητήρα σε αντικείμενα, τα οποία μπορούν να κινούνται από τον άνεμο, όπως για παράδειγμα κουρτίνες, μεγάλα φυτά ή παρόμοια.
  - Αποφύγετε την εγκατάσταση κοντά σε πηγές θερμότητας, όπως για παράδειγμα σχισμές αερισμού, κλιματιστικά, λάμπες ή παρόμοια.
  - Ο ανιχνευτής κίνησης θα πρέπει κατά προτίμηση να τοποθετηθεί εκεί, όπου προστατεύεται από βροχή και άμεση ηλικακή ακτινοβολία.
  - Η έκθεση του προϊόντος σε ηλεκτρομαγνητικά πεδία υψηλής συχνότητας κατά την κατάσταση ανίχνευσης ή αναμονής μπορεί να προκαλέσει ανεπιθύμητη ενεργοποίηση. Μετά την εξάλειψη των πεδίων παρεμβολής, το προϊόν μπορεί να απενεργοποιηθεί από μόνο του.
- Η ευαισθησία της ανίχνευσης εξαρτάται από την κατεύθυνση της προς ανίχνευση κίνησης. Το πλαϊνό πέρασμα από τον αισθητήρα έχει ως αποτέλεσμα υψηλή ευαισθησία ζεύξης. Η απευθείας προς το μέρος του αισθητήρα κίνηση έχει ως αποτέλεσμα χαμηλότερη ευαισθησία ζεύξης.
- Η ευαισθησία της ανίχνευσης εξαρτάται από την θερμοκρασία του περιβάλλοντος. Χαμηλές θερμοκρασίες περιβάλλοντος έχουν ως αποτέλεσμα υψηλή ευαισθησία. Υψηλές θερμοκρασίες περιβάλλοντος έχουν ως αποτέλεσμα χαμηλή ευαισθησία Αυτό μπορεί να έχει επιρροή στην εμβέλεια ανίχνευσης.
- Η εμβέλεια ανίχνευσης του αισθητήρα ανέρχεται σε περ. **“0m”** έως **“8m”**. Το ύψος εγκατάστασης θα πρέπει να κυμαίνεται κατά προτίμηση μεταξύ **“1,8”** και **“2,5”** μέτρων. Η γωνία ανίχνευσης ανέρχεται σε **“100 °”**.
- Ο ανιχνευτής κίνησης ενεργοποιείται σε φωτεινή ισχύ από **“5 Lux”** έως **“25 Lux”**.
- Η διάρκεια φωτός των LED σε αναγνώριση κίνησης κυμαίνεται σε περ. **“75”** δευτερόλεπτα και επιμηκύνεται σε αυτό το χρονικό διάστημα κάθε φορά κατά την ίδια τιμή με εκ νέου αναγνώριση κίνησης.
- Μετά την ενεργοποίηση της τάσης τροφοδοσίας ο ανιχνευτής κίνησης χρειάζεται περ. **“20”** δευτερόλεπτα για ζέσταμα, ώστε να μπορεί να δουλέψει σωστά. Το συνδεδεμένο φορτίο ενεργοποιείται τότε για περ. **“20”** δευτερόλεπτα. Στη συνέχεια ο ανιχνευτής κίνησης μεταβαίνει στον αυτόματο τρόπο λειτουργίας.

**Ⓞ Sigurnosne upute / Molimo vas pročitajte ove informacije pažljivo prije instalacije ili početka upotrebe ovog proizvoda. Sačuvajte ovo uputstvo za buduće potrebe.**

- Svjetiljke se smiju instalirati samo od strane ovlaštenih stručnjaka sukladno važećim propisima iz oblasti elektroinstalacija.
- Proizvođač ne preuzima odgovornost za ozljede ili štete, koje su posljedica neprikladne uporabe svjetiljke.
- Čišćenje svjetiljki je ograničeno na površine. Pri tom nikakva vlaga a ne smije dospjeti na priključne dijelove ili dijelove koji vode na mrežni napon.
- Pažnja! Prije početka postavljanja, strujni kabal isključite iz napona - Isključiti sigurnosni automat odnosno odvrnuti osigurač. Prekidač na „AUS“.
- Pažnja! Prije bušenja rupa za pričvršćivanje osigurajte da na mjestu bušenja ne dođe do bušenja plinovoda, vodovoda ili strujnih vodova ili do njihovog oštećenja.
- Kod montiranja potrebno je paziti da je materijal za pričvršćivanje prikladan za podlogu i da je ona odgovarajuće nosivosti. Proizvođač ne može preuzeti odgovornost u slučaju nestručnog povezivanja proizvoda s dotičnom podlogom.
- ⚠ Simbol prekrížene korpe za otpatke na proizvodu ili pakiranju znači, kako se taj proizvod ne smije odlagati zajedno sa kućnim otpadom. Proizvod se na kraju svog životnog vijeka mora odnijeti u prijemnu stanicu za recikliranje električnih i elektroničkih uređaja. Molimo raspitajte se za to mjesto kod nadležne komunalne službe.
- Sigurnosni razred II Ⓚ. Ova svjetiljka je posebno izolirana i ne smije se priključiti na uzemljenje.
- Razred zaštite II. Kod priključivanja je potrebno paziti da dovodi prisutni prilikom izgradnje do područja priključka moraju biti izvedeni dvostruko ili pojačano izolirano.
- Opis priključnih stezaljki: L = faza N = neutralni vodič ⊕ = uzemljenje.
- Pokrivači i završene kapice za dijelove koji provode struju, načelno se moraju montirati.
- Svjetiljku ne postavljati na vlažnu ili vodljivu površinu.
- Osigurajte da se prilikom postavljanja uređaja ne oštete žice.
- Pažnja! Dijelovi svjetiljke ili rasvjetna sredstva tokom rada mogu doseći temperature od preko 60°C te ih se tokom rada ne smije dodirivati.
- Svjetiljka posjeduje stupanj zaštite **“IP44”** i predviđena je isključivo za upotrebu u vanjskim djelovima privatnih kućanstava.
- IP-stupanj zaštite vrijedi samo za mondtazu na zid.
- Ne gledati direktno u izvor svjetlosti (rasvjetno sredstvo, LED itd..).
- Izvor svjetla ove svjetiljke ne može se zamijeniti. Kad izvor svjetla dosegne svoje trajanje, potrebno je zamijeniti cijelu svjetiljku.
- Odstupanja u boji kod različitih LED-ova različitih punjenja su moguća. Boja i snaga svjetla LED-ova se ovisno o životnom vijeku može mijenjati.
- ⚠ Ova svjetiljka nije prikladna za potenciomtre i elektronske prekidače.
- Svjetiljka sa detektorom pokreta / Funkcije detektora pokreta :
- Dojavnik kretanja reagira na razlike u temperaturi u zahvatnom području. Stoga prilikom montaže spriječite sljedeće situacije:
  - Nemojte senzor usmjeravati na objekte sa jako reflektirajućim površinama kao što su naprimjer ogledala ili slično.
  - Nemojte senzor usmjeravati na objekte koji se na vjetru mogu kretati kao što su naprimjer zavjese, velike biljke ili slično.
  - Izbjegavajte montažu u blizini izvora topline kao što su npr. otvori za zračenje, klima uređaji, svjetiljke ili slično.
  - Dojavnik kretanja namontirajte najbolje tamo gdje je zaštićen od kiše i sunčevog zračenja.
  - Kad je proizvod u zahvatnom kutu ili modusu spremnosti izložen visokofrekventnim elektromagnetskim poljima, to ne može dovesti do željenog uključivanja. Nakon uklanjanja ometajućih polja, proizvod se može sam postaviti natrag.
- Osjetljivost zahvaćanja je ovisna o smjeru kretanja koje se zahvaća. Bočno hodanje uz senzor rezultira visokom osjetljivošću uključivanja. Izavno hodanje prema senzoru rezultira manjom osjetljivošću uključivanja.
- Osjetljivost zahvaćanja je ovisna o temperaturi okoline. Niske temperature okoline rezultiraju visokom osjetljivošću. Visoke temperature rezultiraju niskom osjetljivošću. Ovo može utjecati na domet zahvaćanja.
- Domet zahvaćanja senzora iznosi cca. **“0m”** bis **“8m”**. Poželjna visina montiranja treba iznositi između **“1,8”** metara i **“2,5”** metara. Zahvatni kut iznosi **“100 °”**.
- Dojavnik kretanja se aktivira pri jačini osvjetljenja od **“5 Lux”** do **“25 Lux”**.
- Trajanje svjetla LED, kod prepoznavanja kretanja, iznosi cca. **“75”** sekundi i produžuje se za istu vrijednost, ako u to vrijeme ponovo prepozna kretanje.
- Nakon uključivanja opskrbnog napona dojavniku kretanja je potrebno cca. **“20”** sekundi za zagrijavanje, da bi mogao ispravno raditi. Priključeno opterećenje će se pritom uključiti na cca. **“20”**. Dojavnik kretanja zatim prelazi u automatski modus.