



# GAS 18V-1 Professional **HEAVY DUTY**



Robert Bosch Power Tools GmbH  
70538 Stuttgart  
GERMANY

[www.bosch-pt.com](http://www.bosch-pt.com)

1 609 92A 6TL (2021.09) T / 138



1 609 92A 6TL

<b>de</b> Originalbetriebsanleitung	<b>ru</b> Оригинальное руководство по эксплуатации	<b>lt</b> Originali instrukcija
<b>en</b> Original instructions	<b>uk</b> Оригінальна інструкція з експлуатації	<b>ko</b> 사용 설명서 원본
<b>fr</b> Notice originale	<b>kk</b> Пайдалану нұсқаулығының түпнұсқасы	<b>ar</b> دليل التشغيل الأصلي
<b>es</b> Manual original	<b>ro</b> Instrucțiuni originale	<b>fa</b> دفترچه راهنمای اصلی
<b>pt</b> Manual original	<b>bg</b> Оригинална инструкция	
<b>it</b> Istruzioni originali	<b>mk</b> Оригиналнo упатство за работа	
<b>nl</b> Oorspronkelijke gebruiksaanwijzing	<b>sr</b> Originalno uputstvo za rad	
<b>da</b> Original brugsanvisning	<b>sl</b> Izvirna navodila	
<b>sv</b> Bruksanvisning i original	<b>hr</b> Originalne upute za rad	
<b>no</b> Original driftsinstruks	<b>et</b> Algupärane kasutusjuhend	
<b>fi</b> Alkuperäiset ohjeet	<b>lv</b> Instrukcijas oriģinālvalodā	
<b>el</b> Πρωτότυπο οδηγιών χρήσης		
<b>tr</b> Orijinal işletme talimatı		
<b>pl</b> Instrukcja oryginalna		
<b>cs</b> Původní návod k používání		
<b>sk</b> Pôvodný návod na použitie		
<b>hu</b> Eredeti használati utasítás		

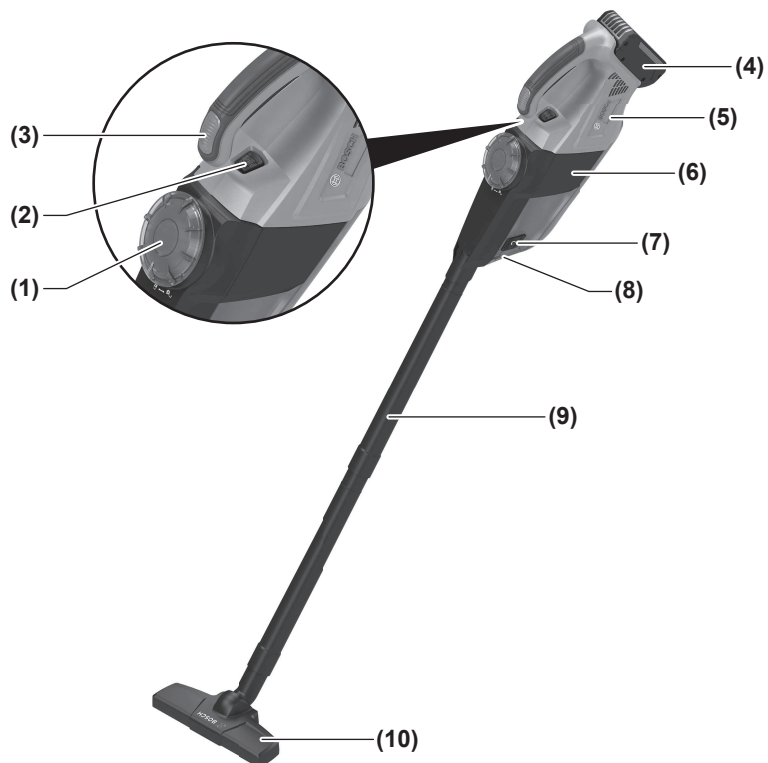
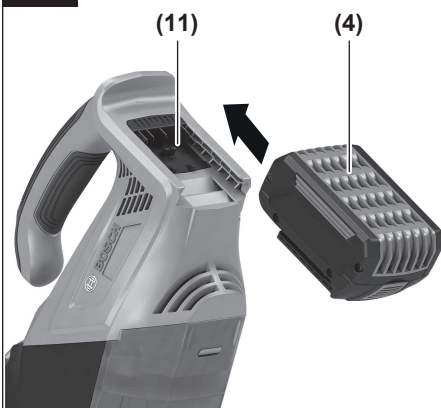
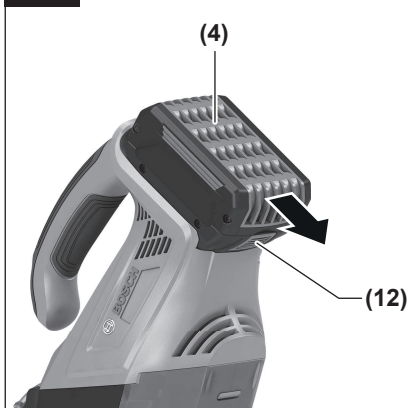

Deutsch .....	Seite	7
English .....	Page	11
Français .....	Page	15
Español .....	Página	19
Português .....	Página	23
Italiano .....	Pagina	27
Nederlands .....	Página	31
Dansk .....	Side	35
Svensk .....	Sidan	38
Norsk .....	Side	42
Suomi .....	Sivu	46
Ελληνικά .....	Σελίδα	49
Türkçe .....	Sayfa	53
Polski .....	Strona	58
Čeština .....	Stránka	62
Slovenčina .....	Stránka	66
Magyar .....	Oldal	70
Русский .....	Страница	74
Українська .....	Сторінка	79
Қазақ .....	Бет	84
Română .....	Pagina	88
Български .....	Страница	92
Македонски .....	Страница	97
Srpski .....	Strana	101
Slovenščina .....	Stran	105
Hrvatski .....	Stranica	109
Eesti .....	Lehekülg	113
Latviešu .....	Lappuse	116
Lietuvių k. ....	Puslapis	120
한국어 .....	페이지	124
عربي .....	الصفحة	129
فارسی .....	صفحه	133

**A1****A2**

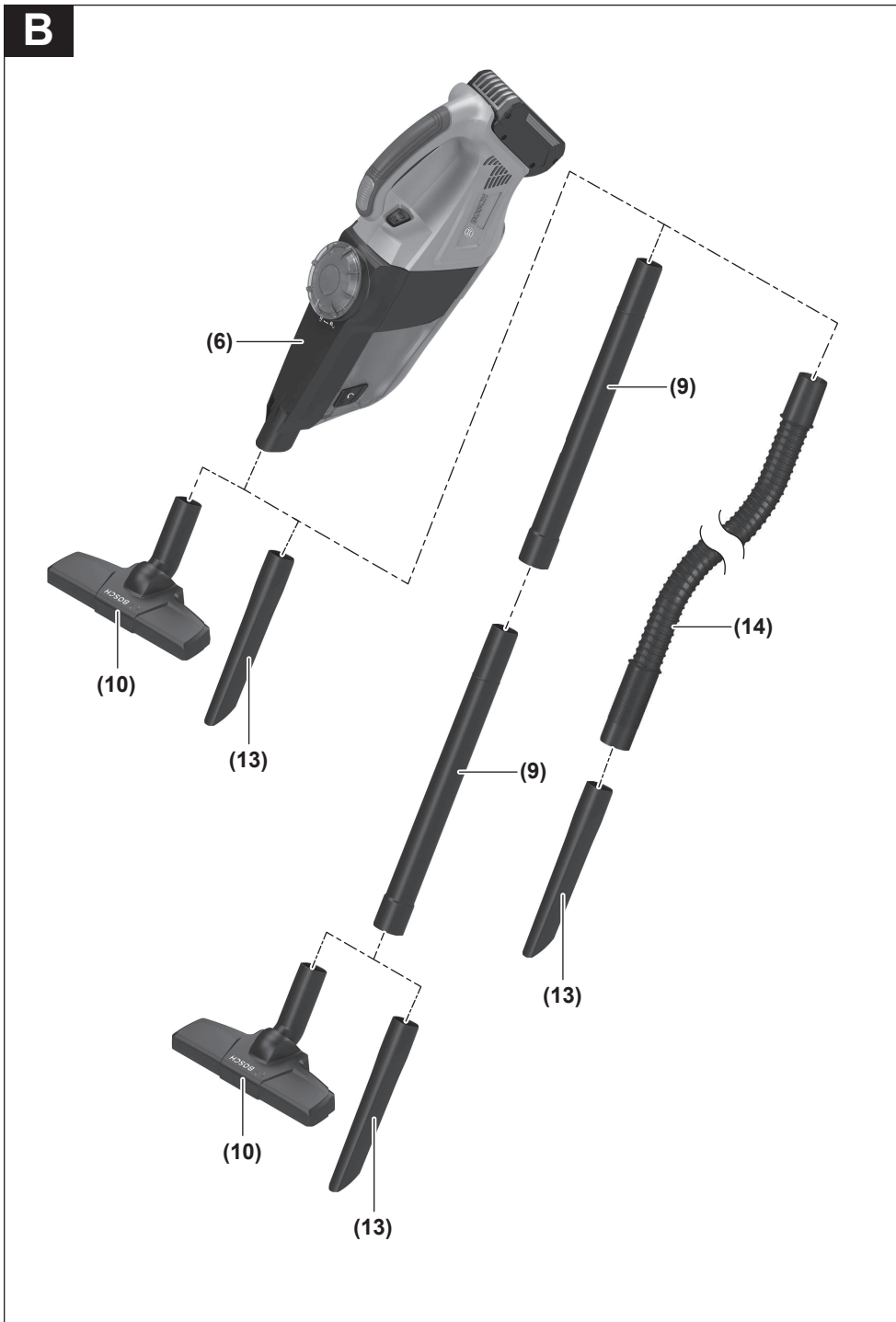
**B**

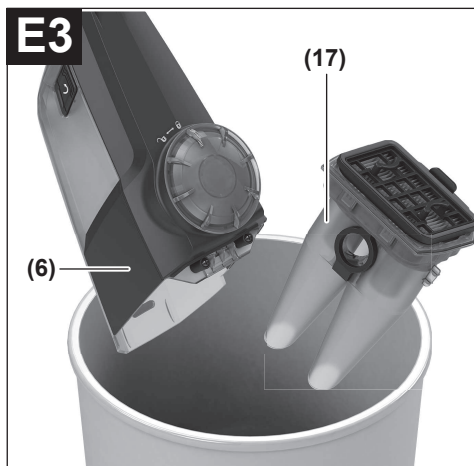
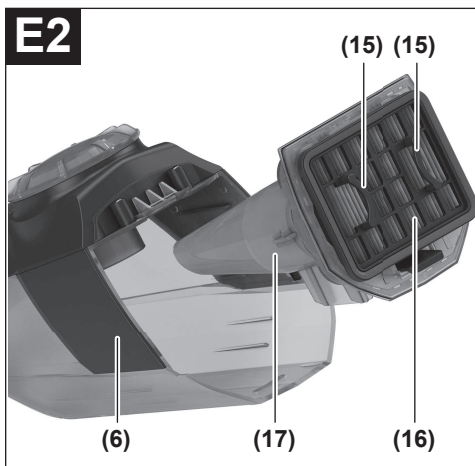
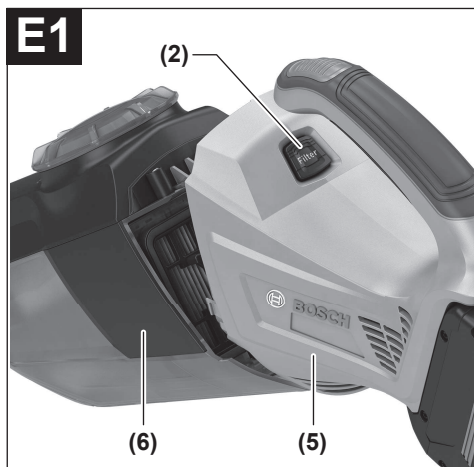
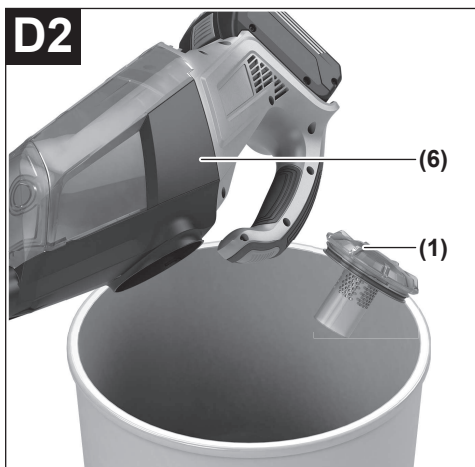
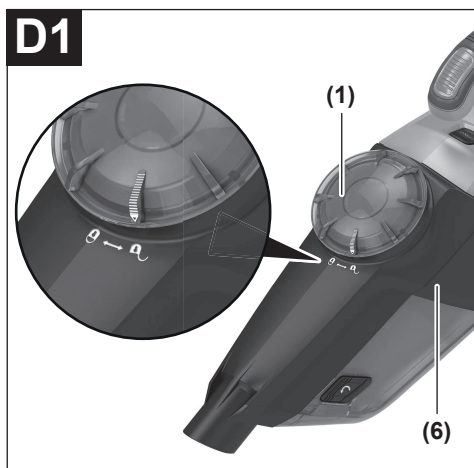
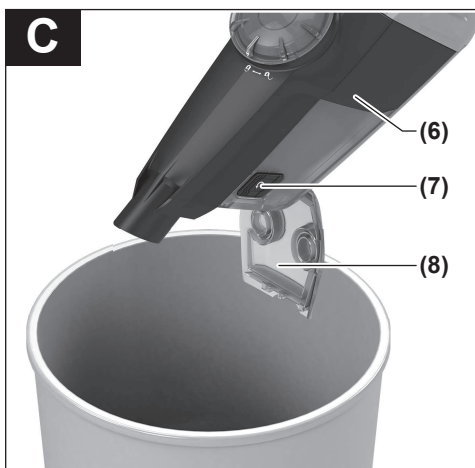

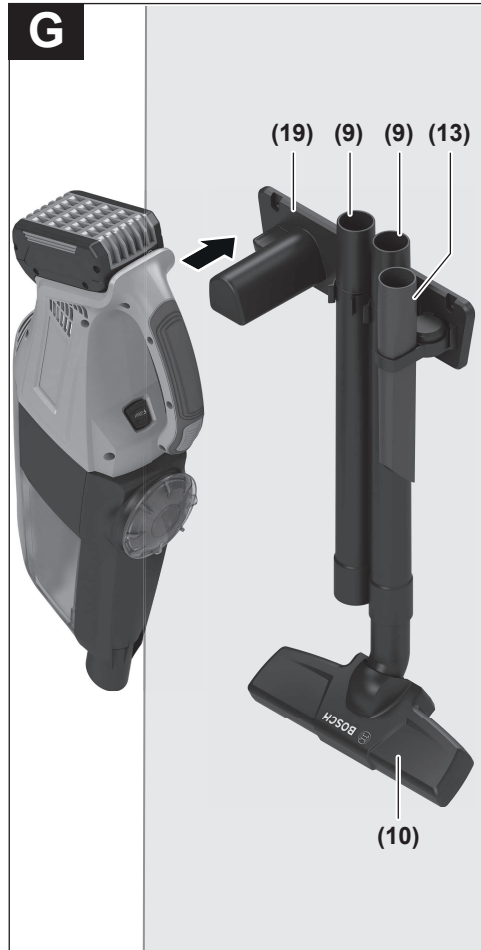
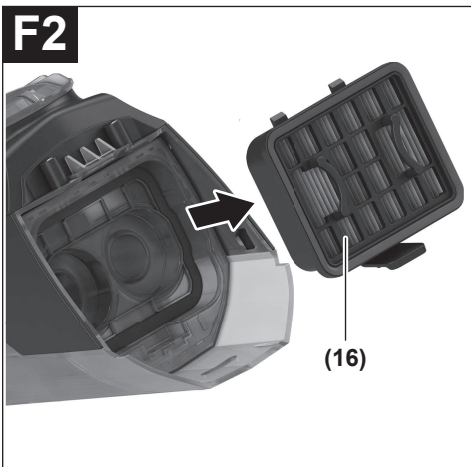
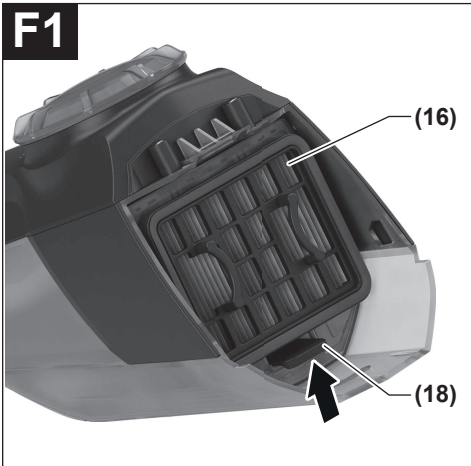

## Deutsch

### Sicherheitshinweise für Sauger



**Lesen Sie alle Sicherheitshinweise und Anweisungen.** Versäumnisse bei der Einhaltung der Sicherheitshinweise und Anweisungen können elektrischen Schlag, Brand und/oder schwere Verletzungen verursachen.

**Bewahren Sie alle Sicherheitshinweise und Anweisungen für die Zukunft auf.**

- ▶ **Dieser Sauger ist nicht vorgesehen für die Benutzung durch Kinder und Personen mit eingeschränkten physischen, sensorischen oder geistigen Fähigkeiten oder mangelnder Erfahrung und Wissen.** Andernfalls besteht die Gefahr von Fehlbedienung und Verletzungen.
- ▶ **Beaufsichtigen Sie Kinder.** Damit wird sichergestellt, dass Kinder nicht mit dem Sauger spielen.

**⚠ WARNUNG Saugen Sie keine gesundheitsgefährdenden Stoffe, z.B. Buchenholz- oder Eichenholzstaub, Gesteinsstaub, Asbest.** Diese Stoffe gelten als krebserregend. Informieren Sie sich über die gültigen Regelungen/Gesetze bezüglich des Umgangs mit gesundheitsgefährdenden Stäuben in Ihrem Land.

- ▶ **Benutzen Sie den Sauger nur, wenn Sie ausreichende Informationen für den Gebrauch erhalten haben.** Eine sorgfältige Einweisung verringert Fehlbedienung und Verletzungen.

**⚠ WARNUNG Der Sauger ist nur geeignet zum Saugen von trockenen Stoffen.**

Das Eindringen von Flüssigkeiten erhöht das Risiko eines elektrischen Schlages.

- ▶ **ACHTUNG! Der Sauger darf nur in Innenräumen benutzt und aufbewahrt werden.** Das Eindringen von Regen oder Nässe in das Saugerteil erhöht das Risiko eines elektrischen Schlages.
- ▶ **Sorgen Sie für gute Belüftung am Arbeitsplatz.**
- ▶ **Lassen Sie den Sauger nur von qualifiziertem Fachpersonal mit Original-Ersatzteilen reparieren.** Damit wird sichergestellt, dass die Sicherheit des Saugers erhalten bleibt.
- ▶ **Prüfen Sie vor der Inbetriebnahme den einwandfreien Zustand des Saugschlauchs.** Lassen Sie dabei den Saugschlauch am Sauger montiert, damit nicht unbe-

absichtigt Staub austritt. Sie können sonst Staub einatmen.

- ▶ **Reinigen Sie den Sauger nicht mit direktem Wasserstrahl.** Das Eindringen von Wasser in das Saugerteil erhöht das Risiko eines elektrischen Schlages.
- ▶ **Öffnen Sie den Akku nicht.** Es besteht die Gefahr eines Kurzschlusses.
- ▶ **Bei Beschädigung und unsachgemäßem Gebrauch des Akkus können Dämpfe austreten. Der Akku kann brennen oder explodieren.** Führen Sie Frischluft zu und suchen Sie bei Beschwerden einen Arzt auf. Die Dämpfe können die Atemwege reizen.
- ▶ **Bei falscher Anwendung oder beschädigtem Akku kann brennbare Flüssigkeit aus dem Akku austreten. Vermeiden Sie den Kontakt damit. Bei zufälligem Kontakt mit Wasser abspülen. Wenn die Flüssigkeit in die Augen kommt, nehmen Sie zusätzlich ärztliche Hilfe in Anspruch.** Austretende Akkuflüssigkeit kann zu Hautreizungen oder Verbrennungen führen.
- ▶ **Durch spitze Gegenstände wie z. B. Nagel oder Schraubenzieher oder durch äußere Kräfteinwirkung kann der Akku beschädigt werden.** Es kann zu einem internen Kurzschluss kommen und der Akku brennen, rauchen, explodieren oder überhitzen.
- ▶ **Halten Sie den nicht benutzten Akku fern von Büroklammern, Münzen, Schlüsseln, Nägeln, Schrauben oder anderen kleinen Metallgegenständen, die eine Überbrückung der Kontakte verursachen könnten.** Ein Kurzschluss zwischen den Akkukontakten kann Verbrennungen oder Feuer zur Folge haben.
- ▶ **Verwenden Sie den Akku nur in Produkten des Herstellers.** Nur so wird der Akku vor gefährlicher Überlastung geschützt.
- ▶ **Laden Sie die Akkus nur mit Ladegeräten auf, die vom Hersteller empfohlen werden.** Durch ein Ladegerät, das für eine bestimmte Art von Akkus geeignet ist, besteht Brandgefahr, wenn es mit anderen Akkus verwendet wird.



**Schützen Sie den Akku vor Hitze, z. B. auch vor dauernder Sonneneinstrahlung, Feuer, Schmutz, Wasser und Feuchtigkeit.** Es besteht Explosions- und Kurzschlussgefahr.



- ▶ **Saugen Sie keine heißen oder brennenden Stäube und nicht in explosionsgefährdeten Räumen.** Stäube können sich entzünden oder explodieren.

## Produkt- und Leistungsbeschreibung

Bitte beachten Sie die Abbildungen im vorderen Teil der Betriebsanleitung.

### Bestimmungsgemäßer Gebrauch

Der Sauger ist bestimmt zum Aufsaugen und Absaugen von nicht gesundheitsgefährdenden, trockenen Stoffen.

Benutzen Sie den Sauger nur, wenn Sie alle Funktionen voll einschätzen und ohne Einschränkungen durchführen können oder entsprechende Anweisungen erhalten haben.

### Rotational Airflow

Dasbeutellose Filtersystem erspart den Einsatz von Staubbeutel. Der Schmutz wird an der Innenwand des Behälters gesammelt.

### Abgebildete Komponenten

Die Nummerierung der abgebildeten Komponenten bezieht sich auf die Darstellung des Saugers auf den Grafikseiten.

- (1) Grobschmutzfilter
- (2) Entriegelungstaste Staubbehälter
- (3) Ein-/Aus-Taste
- (4) Akku<sup>a)</sup>
- (5) Motorgehäuse
- (6) Staubbehälter
- (7) Entriegelungstaste Entsorgungsklappe
- (8) Entsorgungsklappe
- (9) Verlängerungsrohr
- (10) Bodendüse
- (11) Akku-Aufnahme
- (12) Akku-Entriegelungstaste<sup>a)</sup>
- (13) Fugendüse
- (14) flexibles Verlängerungsrohr
- (15) Filtergriffe
- (16) Filter
- (17) Rotational-Airflow-Einheit mit Filter (16)
- (18) Verriegelungslasche des Filters
- (19) Wandhalter<sup>a)</sup>

a) **Abgebildetes oder beschriebenes Zubehör gehört nicht zum Standard-Lieferumfang. Das vollständige Zubehör finden Sie in unserem Zubehörprogramm.**

### Technische Daten

Akku-Trockensauger	GAS 18V-1	
Sachnummer	3 601 JC6 2...	
Behältervolumen (brutto)	l	0,7
max. Unterdruck <sup>A)</sup>	kPa	6
max. Durchflussmenge <sup>A)</sup>	l/s	10
Gewicht entsprechend EPTA-Procedure 01:2014	kg	1,7–2,3 <sup>A)</sup>
empfohlene Umgebungstemperatur beim Laden	°C	0 ... +35
erlaubte Umgebungstemperatur beim Betrieb <sup>B)</sup> und bei Lagerung	°C	-20 ... +50
kompatible Akkus	GBA 18V... ProCORE18V...	

### Akku-Trockensauger

Akku-Trockensauger	GAS 18V-1	
empfohlene Akkus	GBA 18V... ProCORE18V... ≤ 8 Ah	
empfohlene Ladegeräte	GAL 18... GAX 18... GAL 36...	

A) abhängig vom verwendeten Akku

B) eingeschränkte Leistung bei Temperaturen < 0 °C

## Akku

### Akku laden

► **Benutzen Sie nur die in den technischen Daten aufgeführten Ladegeräte.** Nur diese Ladegeräte sind auf den bei Ihrem Sauger verwendeten Li-Ionen-Akku abgestimmt.

**Hinweis:** Der Akku wird teilgeladen ausgeliefert. Um die volle Leistung des Akkus zu gewährleisten, laden Sie vor dem ersten Einsatz den Akku vollständig im Ladegerät auf.

Der Li-Ionen-Akku kann jederzeit aufgeladen werden, ohne die Lebensdauer zu verkürzen. Eine Unterbrechung des Ladevorganges schädigt den Akku nicht.

Der Li-Ionen-Akku ist durch die „Electronic Cell Protection (ECP)“ gegen Tiefentladung geschützt. Bei entlademem Akku wird der Akku-Sauger durch eine Schutzschaltung abgeschaltet.

► **Drücken Sie nach dem automatischen Abschalten des Saugers nicht weiter auf die Ein-/Aus-Taste.** Der Akku kann beschädigt werden.

### Akku einsetzen

Schieben Sie den geladenen Akku in die Akku-Aufnahme, bis dieser eingerastet ist.



### Akku entnehmen

Zur Entnahme des Akkus drücken Sie die Akku-Entriegelungstaste und ziehen den Akku heraus. **Wenden Sie dabei keine Gewalt an.**

Der Akku verfügt über 2 Verriegelungsstufen, die verhindern sollen, dass der Akku beim unbeabsichtigten Drücken der Akku-Entriegelungstaste herausfällt. Solange der Akku im Sauger eingesetzt ist, wird er durch eine Feder in Position gehalten.

### Akku-Ladezustandsanzeige

Die grünen LEDs der Akku-Ladezustandsanzeige zeigen den Ladezustand des Akkus an. Aus Sicherheitsgründen ist die Abfrage des Ladezustands nur bei Stillstand des Saugers möglich.

Drücken Sie die Taste für die Ladezustandsanzeige  oder , um den Ladezustand anzuzeigen. Dies ist auch bei abgenommenem Akku möglich.



Leuchtet nach dem Drücken der Taste für die Ladezustandsanzeige keine LED, ist der Akku defekt und muss ausgetauscht werden.

#### Akku-Typ GBA 18V...



LED	Kapazität
Dauerlicht 3 × grün	60–100 %
Dauerlicht 2 × grün	30–60 %
Dauerlicht 1 × grün	5–30 %
Blinklicht 1 × grün	0–5 %

#### Akku-Typ ProCORE18V...



LED	Kapazität
Dauerlicht 5 × grün	80–100 %
Dauerlicht 4 × grün	60–80 %
Dauerlicht 3 × grün	40–60 %
Dauerlicht 2 × grün	20–40 %
Dauerlicht 1 × grün	5–20 %
Blinklicht 1 × grün	0–5 %

### Hinweise für den optimalen Umgang mit dem Akku

Schützen Sie den Akku vor Feuchtigkeit und Wasser.

Lagern Sie den Akku nur im Temperaturbereich von –20 °C bis 50 °C. Lassen Sie den Akku z.B. im Sommer nicht im Auto liegen.

Reinigen Sie gelegentlich die Lüftungsschlitze des Akkus mit einem weichen, sauberen und trockenen Pinsel.

Eine wesentlich verkürzte Betriebszeit nach der Aufladung zeigt an, dass der Akku verbraucht ist und ersetzt werden muss.

Beachten Sie die Hinweise zur Entsorgung.

### Montage

#### Saugzubehör montieren (siehe Bild B)

- **Entfernen Sie den Akku, bevor Sie den Sauger warten oder reinigen, Geräteeinstellungen vornehmen, Zubehörteile wechseln oder den Sauger aufbewahren.** Diese Vorsichtsmaßnahme verhindert den unbeabsichtigten Start des Saugers.

Das Saugzubehör kann direkt mit dem Staubbehälter (6) zusammengesteckt werden.

Die Kombinationsmöglichkeiten der verschiedenen Saugzubehörteile entnehmen Sie der Abbildung.

- Stecken Sie die Saugzubehörteile fest in den Anschluss am Staubbehälter (6) und ineinander.

### Betrieb

- **Entfernen Sie den Akku, bevor Sie den Sauger warten oder reinigen, Geräteeinstellungen vornehmen, Zubehörteile wechseln oder den Sauger aufbewahren.** Diese Vorsichtsmaßnahme verhindert den unbeabsichtigten Start des Saugers.

#### Inbetriebnahme

- **Stellen Sie vor dem Saugen sicher, dass die Filtereinheit fest montiert ist.**
- **Verwenden Sie nur einen unbeschädigten Filter (keine Risse, keine Löcher etc.). Wechseln Sie einen beschädigten Filter sofort aus.**

#### Ein-/Ausschalten

- Zum **Einschalten** des Saugers drücken Sie die Ein-/Aus-Taste (3).
- Zum **Ausschalten** des Saugers drücken Sie erneut die Ein-/Aus-Taste (3).

### Wartung und Service

#### Wartung und Reinigung

- **Entfernen Sie den Akku, bevor Sie den Sauger warten oder reinigen, Geräteeinstellungen vornehmen, Zubehörteile wechseln oder den Sauger aufbewahren.** Diese Vorsichtsmaßnahme verhindert den unbeabsichtigten Start des Saugers.
- **Halten Sie den Sauger und die Lüftungsschlitze sauber, um gut und sicher zu arbeiten.**

Reinigen Sie das Gehäuse des Saugers von Zeit zu Zeit mit einem feuchten Tuch.

Reinigen Sie verschmutzte Ladkontakte mit einem trockenen Tuch.

#### Staubbehälter entleeren (siehe Bild C)

Reinigen Sie den Staubbehälter (6) nach jedem Gebrauch, um die optimale Leistungsfähigkeit des Saugers zu erhalten.

- Halten Sie den Sauger über einen geeigneten Abfallbehälter.
- Drücken Sie die Entriegelungstaste (7) zum Öffnen der Entsorgungsklappe (8).
- Schütteln Sie den Staubbehälter (6) aus.
- Schließen Sie die Entsorgungsklappe (8) so, dass sie hörbar einrastet.
- Falls erforderlich, entleeren Sie den Grobschmutzfilter (1) und reinigen Sie die Rotational-Airflow-Einheit (17) sowie den Filter (16).

#### Grobschmutzfilter entleeren (siehe Bilder D1–D2)

- Drehen Sie den Grobschmutzfilter (1) bis zum Anschlag in Richtung  und entnehmen Sie ihn aus dem Staubbehälter (6).
- Schütteln Sie den Grobschmutzfilter und den Staubbehälter über einem geeigneten Abfallbehälter aus.

- Stecken Sie den Grobschmutzfilter **(1)** in den Staubbehälter **(6)** und drehen Sie ihn bis zum Anschlag in Richtung .

#### Rotational-Airflow-Einheit und Filter reinigen (siehe Bilder E1–F2)

- Halten Sie den Sauger wie abgebildet leicht nach unten, damit beim Öffnen des Saugers der Staub nicht aus dem Staubbehälter fallen kann.
- Drücken Sie die Entriegelungstaste **(2)** und nehmen Sie den Staubbehälter **(6)** vom Motorgehäuse **(5)** ab (siehe Bild E1).
- Greifen Sie in die Filtergriffe **(15)** und ziehen Sie die Rotational-Airflow-Einheit **(17)** mit dem Filter **(16)** aus dem Staubbehälter **(6)** (siehe Bild E2).
- Schütteln Sie den Staubbehälter **(6)** und die Rotational-Airflow-Einheit **(17)** über einem geeigneten Abfallbehälter aus (siehe Bild E3).
- Setzen Sie die Rotational-Airflow-Einheit **(17)** mit dem Filter wieder in den Staubbehälter **(6)** ein.
- Drücken Sie die Verriegelungslasche **(18)** nach oben und entnehmen Sie den Filter **(16)** (siehe Bilder F1–F2).
- Klopfen Sie den Filter leicht auf einer festen Unterlage aus, um den Staub zu lösen. Wechseln Sie einen beschädigten Filter aus.
- Setzen Sie den gereinigten Filter **(16)** in die Rotational-Airflow-Einheit **(17)**.
- Hängen Sie den Staubbehälter **(6)** unten in das Motorgehäuse **(5)** ein. Lassen Sie den Staubbehälter unter leichtem Druck hörbar im Motorgehäuse einrasten.

#### Aufbewahrung (siehe Bild G)

Um Sauger und Saugzubehör platzsparend aufzubewahren, können Sie den Wandhalter **(19)** (Zubehör) verwenden.

#### Störungen

Für eine optimale Saugleistung entleeren Sie regelmäßig Staubbehälter **(6)** und Grobschmutzfilter **(1)** sowie reinigen regelmäßig Rotational-Airflow-Einheit **(17)** und Filter **(16)**.

Überprüfen Sie bei ungenügender Saugleistung:

- Ist der Staubbehälter **(6)** voll?
  - ▷ Entleeren Sie den Staubbehälter.
- Ist der Grobschmutzfilter **(1)** mit Schmutz zugesetzt?
  - ▷ Entleeren Sie den Grobschmutzfilter.
- Sind die Rotational-Airflow-Einheit **(17)** oder der Filter **(16)** mit Staub zugesetzt?
  - ▷ Reinigen Sie die Rotational-Airflow-Einheit und den Filter.
- Ist die Kapazität des Akkus **(4)** zu gering?
  - ▷ Laden Sie den Akku.

Wird die Saugleistung danach nicht erreicht, wenden Sie sich an den **Bosch**-Kundendienst.

#### Kundendienst und Anwendungsberatung

Der Kundendienst beantwortet Ihre Fragen zu Reparatur und Wartung Ihres Produkts sowie zu Ersatzteilen. Explosionszeichnungen und Informationen zu Ersatzteilen finden Sie

auch unter: [www.bosch-pt.com](http://www.bosch-pt.com)

Das Bosch-Anwendungsberatungs-Team hilft Ihnen gerne bei Fragen zu unseren Produkten und deren Zubehör. Geben Sie bei allen Rückfragen und Ersatzteilbestellungen bitte unbedingt die 10-stellige Sachnummer laut Typenschild des Produkts an.

#### Deutschland

Robert Bosch Power Tools GmbH  
Servicezentrum Elektrowerkzeuge  
Zur Luhne 2  
37589 Kalefeld – Willershausen  
Kundendienst: Tel.: (0711) 40040460  
E-Mail: [Servicezentrum.Elektrowerkzeuge@de.bosch.com](mailto:Servicezentrum.Elektrowerkzeuge@de.bosch.com)  
Unter [www.bosch-pt.de](http://www.bosch-pt.de) können Sie online Ersatzteile bestellen oder Reparaturen anmelden.  
Anwendungsberatung:  
Tel.: (0711) 40040460  
Fax: (0711) 40040462  
E-Mail: [kundenberatung.ew@de.bosch.com](mailto:kundenberatung.ew@de.bosch.com)

#### Weitere Serviceadressen finden Sie unter:

[www.bosch-pt.com/serviceaddresses](http://www.bosch-pt.com/serviceaddresses)

#### Transport

Die enthaltenen Li-Ionen-Akkus unterliegen den Anforderungen des Gefahrgutrechts. Die Akkus können durch den Benutzer ohne weitere Auflagen auf der Straße transportiert werden.

Beim Versand durch Dritte (z.B.: Lufttransport oder Spedition) sind besondere Anforderungen an Verpackung und Kennzeichnung zu beachten. Hier muss bei der Vorbereitung des Versandstückes ein Gefahrgut-Experte hinzugezogen werden.

Versenden Sie Akkus nur, wenn das Gehäuse unbeschädigt ist. Kleben Sie offene Kontakte ab und verpacken Sie den Akku so, dass er sich nicht in der Verpackung bewegt. Bitte beachten Sie auch eventuelle weiterführende nationale Vorschriften.

#### Entsorgung



Sauger, Akku, Zubehör und Verpackungen sollen einer umweltgerechten Wiederverwertung zugeführt werden.



Werfen Sie Sauger und Akkus/Batterien nicht in den Hausmüll!

#### Nur für EU-Länder:

Gemäß der europäischen Richtlinie 2012/19/EU müssen nicht mehr gebrauchsfähige Sauger und gemäß der europäischen Richtlinie 2006/66/EG müssen defekte oder verbrauchte Akkus/Batterien getrennt gesammelt und einer umweltgerechten Wiederverwertung zugeführt werden.

#### Akkus/Batterien:

##### Li-Ion:

Bitte beachten Sie die Hinweise im Abschnitt Transport (siehe „Transport“, Seite 10).

## English

### Safety information for vacuum cleaners



**Read all the safety information and instructions.** Failure to observe the safety information and follow instructions may result in electric shock, fire and/or serious injury.

Save all warnings and instructions for future reference.

► **This vacuum cleaner is not intended for use by children or persons with physical, sensory or mental impairments. It should not be used by persons who have insufficient experience and knowledge.** Otherwise, there is a risk of operating errors and injuries.

► **Supervise children.** This will ensure that children do not play with the vacuum cleaner.

**⚠ WARNING** **Do not vacuum any harmful substances, e.g. beech or oak wood dust, rock dust or asbestos.** These substances are considered carcinogenic. Make sure you inform yourself about the applicable regulations/laws on how to handle harmful types of dust in your country.

► **Only use the vacuum cleaner if you have been adequately informed about how to use it.** Thorough instruction on how to use the equipment prevents accidental misuse and injuries.

**⚠ WARNING** **The vacuum cleaner is only suitable for vacuuming dry substances.** The penetration of liquids increases the risk of an electric shock.

► **NOTE: The vacuum cleaner must only be used and stored indoors.** The penetration of rain or moisture into the top of the vacuum cleaner increases the risk of electric shock.

► **Ensure that the workplace is well ventilated.**

► **The vacuum cleaner should be repaired exclusively by a qualified professional using only genuine spare parts.** This will ensure that the safety of the vacuum cleaner is maintained.

► **Before using the equipment for the first time, check that the vacuum hose is in perfect condition. Leave the vacuum hose fitted to the vacuum cleaner while doing this so that no dust escapes accidentally.** Otherwise, you may end up inhaling dust particles.

► **Do not clean the vacuum cleaner by spraying a jet of water directly at it.** Water entering the top of the vacuum cleaner will increase the risk of electric shock.

► **Do not open the battery.** There is a risk of short-circuiting.

► **In case of damage and improper use of the battery, vapours may be emitted. The battery can set alight or explode.** Ensure the area is well ventilated and seek medical attention should you experience any adverse effects. The vapours may irritate the respiratory system.

► **If used incorrectly or if the battery is damaged, flammable liquid may be ejected from the battery. Contact with this liquid should be avoided. If contact accidentally occurs, rinse off with water. If the liquid comes into contact with your eyes, seek additional medical attention.** Liquid ejected from the battery may cause irritation or burns.

► **The battery can be damaged by pointed objects such as nails or screwdrivers or by force applied externally.** An internal short circuit may occur, causing the battery to burn, smoke, explode or overheat.

► **When the battery is not in use, keep it away from paper clips, coins, keys, nails, screws or other small metal objects that could make a connection from one terminal to another.** A short circuit between the battery terminals may cause burns or a fire.

► **Only use the battery with products from the manufacturer.** This is the only way in which you can protect the battery against dangerous overload.

► **Only charge the batteries using chargers recommended by the manufacturer.** A charger that is suitable for one type of battery may pose a fire risk when used with a different battery.



**Protect the battery against heat, e.g. against continuous intense sunlight, fire, dirt, water and moisture.** There is a risk of explosion and short-circuiting.



► **Do not vacuum hot or burning dust or in potentially explosive areas.** Dust can easily ignite or explode.

## Product Description and Specifications

Please observe the illustrations at the beginning of this operating manual.

### Intended Use

The vacuum cleaner is intended for vacuuming dry materials that are not harmful to health.

Only use the dust extractor if you can fully evaluate all functions and carry them out without restrictions, or if you have received corresponding instructions.

### Rotational Airflow

The bagless filter system removes the need to use dust bags. Dirt is collected on the inside wall of the container.

### Product Features

The numbering of the product features refers to the representation of the vacuum cleaner on the graphic pages.

- (1) Coarse dirt filter
- (2) Release button for dust container
- (3) On/off button
- (4) Rechargeable battery<sup>a)</sup>
- (5) Motor housing
- (6) Dust container
- (7) Emptying flap release button
- (8) Emptying flap
- (9) Extension tube
- (10) Floor nozzle
- (11) Battery holder
- (12) Battery release button<sup>a)</sup>
- (13) Crevice nozzle
- (14) Flexible extension tube
- (15) Filter grips
- (16) Filter
- (17) Rotational airflow unit with filter (16)
- (18) Filter locking tab
- (19) Wall bracket<sup>a)</sup>

a) Accessories shown or described are not included with the product as standard. You can find the complete selection of accessories in our accessories range.

### Technical data

Cordless dry vacuum cleaner	GAS 18V-1	
Article number		<b>3 601 JC6 2..</b>
Container volume (gross)	l	0.7
Max. vacuum <sup>A)</sup>	kPa	6
Max. flow rate <sup>A)</sup>	l/s	10
Weight according to EPTA-Procedure 01:2014	kg	1.7–2.3 <sup>A)</sup>
Recommended ambient temperature during charging	°C	0 to +35
Permitted ambient temperature during operation <sup>B)</sup> and during storage	°C	–20 to +50
Compatible rechargeable batteries		GBA 18V... ProCORE18V...

Cordless dry vacuum cleaner	GAS 18V-1	
Recommended rechargeable batteries		GBA 18V... ProCORE18V... ≤ 8 Ah
Recommended chargers		GAL 18... GAX 18... GAL 36...

A) Depends on battery in use

B) Limited performance at temperatures < 0 °C

## Rechargeable battery

### Charging the battery

► **Use only the chargers listed in the technical data.** Only these chargers are matched to the lithium-ion battery of your dust extractor.

**Note:** The battery is supplied partially charged. To ensure full battery capacity, fully charge the battery in the charger before using your power tool for the first time.

The lithium-ion battery can be charged at any time without reducing its service life. Interrupting the charging process does not damage the battery.

The lithium-ion battery is protected against deep discharge by the "Electronic Cell Protection (ECP)". A protective circuit switches the cordless dust extractor off when the battery is drained.

► **Do not continue to press the on/off button after the dust extractor has automatically switched itself off.** This can damage the battery.

### Inserting the Battery

Push the charged battery into the battery holder until it clicks into place.



### Removing the Battery

To remove the rechargeable battery, press the battery release button and pull the battery out. **Do not use force to do this.**

The rechargeable battery has two locking levels to prevent the battery from falling out if the battery release button is pressed unintentionally. The rechargeable battery is held in place by a spring when fitted in the dust extractor.

### Battery charge indicator

The green LEDs on the battery charge indicator indicate the state of charge of the rechargeable battery. For safety reasons, it is only possible to check the state of charge when the dust extractor is not in operation.

Press the button for the battery charge indicator  or  to show the state of charge. This is also possible when the rechargeable battery is removed.

If no LED lights up after pressing the button for the battery charge indicator, then the rechargeable battery is defective and must be replaced.

**Battery model GBA 18V...**

LED	Capacity
3 × continuous green light	60–100 %
2 × continuous green light	30–60 %
1 × continuous green light	5–30 %
1 × flashing green light	0–5 %

**Battery model ProCORE18V...**

LED	Capacity
5 × continuous green light	80–100 %
4 × continuous green light	60–80 %
3 × continuous green light	40–60 %
2 × continuous green light	20–40 %
1 × continuous green light	5–20 %
1 × flashing green light	0–5 %

**Recommendations for Optimal Handling of the Battery**

Protect the battery against moisture and water.

Only store the battery within a temperature range of –20 to 50 °C. Do not leave the battery in your car in the summer, for example.

Occasionally clean the ventilation slots on the battery using a soft brush that is clean and dry.

A significantly reduced operating time after charging indicates that the battery has deteriorated and must be replaced. Follow the instructions on correct disposal.

**Assembly****Fitting the Extraction Accessories (see figure B)**

- ▶ **Remove the battery before cleaning or performing maintenance on the dust extractor, making tool adjustments, changing accessories or placing the dust extractor in storage.** This safety measure prevents the dust extractor from being started accidentally.

The vacuum cleaner accessories can be directly connected with the dust container (6).

See the illustration for the different ways of combining the vacuum cleaner accessories.

- Insert the individual vacuum cleaner accessories firmly into the connection on the dust container (6) and into one another.

**Operation**

- ▶ **Remove the battery before cleaning or performing maintenance on the dust extractor, making tool adjustments, changing accessories or placing the dust extractor in storage.** This safety measure prevents the dust extractor from being started accidentally.

**Starting Operation**

- ▶ **Before extraction, ensure that the filter unit is securely fitted.**
- ▶ **Do not use damaged filters (e.g. no cracks, small holes, etc.). Replace any damaged filters immediately.**

**Switching on/off**

- To **switch on** the vacuum cleaner, press the on/off button (3).
- To **switch off** the vacuum cleaner, press the on/off button (3) again.

**Maintenance and Service****Maintenance and Cleaning**

- ▶ **Remove the battery before cleaning or performing maintenance on the dust extractor, making tool adjustments, changing accessories or placing the dust extractor in storage.** This safety measure prevents the dust extractor from being started accidentally.
- ▶ **To ensure safe and efficient operation, always keep the dust extractor and the ventilation slots clean.**

Clean the housing of the dust extractor occasionally with a damp cloth.



Clean dirty charging pins using a dry cloth.

**Emptying the Dust Container (see figure C)**

Clean the dust container (6) after each use in order to ensure that the vacuum cleaner continues to perform optimally.

- Hold the dust extractor over a suitable waste bin.
- Press the release button (7) to open the emptying flap (8).
- Shake out the dust container (6).
- Close the emptying flap (8) in such a way that you can hear it click into place.
- If necessary, empty the coarse dirt filter (1) and clean the rotational airflow unit (17) as well as the filter (16).

**Emptying the Coarse Dirt Filter (see figures D1–D2)**

- Turn the coarse dirt filter (1) as far as it will go in the direction  and remove it from the dust container (6).
- Shake out the coarse dirt filter and the dust container over a suitable waste bin.
- Place the coarse dirt filter (1) in the dust container (6) and turn it as far as it will go in the direction .

### Cleaning the Rotational Airflow Unit and Filter (see figures E1–F2)

- Hold the dust extractor down slightly as shown so that dust cannot fall out of the dust container when the dust extractor is opened.
- Press the release button (2) and remove the dust container (6) from the motor housing (5) (see figure E1).
- Hold onto the filter grips (15) and pull the rotational airflow unit (17) with the filter (16) out of the dust container (6) (see figure E2).
- Shake out the dust container (6) and the rotational airflow unit (17) over a suitable waste bin (see figure E3).
- Put the rotational airflow unit (17) and filter back in the dust container (6).
- Push the locking tab (18) up and remove the filter (16) (see figures F1–F2).
- Gently tap the filter against a solid surface to loosen the dust. Replace any damaged filters.
- Insert the cleaned filter (16) into the rotational airflow unit (17).
- Attach the dust container (6) at the bottom in the motor housing (5). Apply slight pressure to the dust container to allow it to click into place in the motor housing.

### Storage (see figure G)

You can use the wall bracket (19) (accessory) to save space when storing the dust extractor and extractor accessories.

### Faults

Regularly empty the dust container (6) and coarse dirt filter (1) and regularly clean the rotational airflow unit (17) and filter (16) for optimum suction power.

If the suction power is insufficient, check:

- Is the dust container (6) full?
  - ▷ Empty the dust container.
- Is the coarse dirt filter (1) clogged with dust?
  - ▷ Empty the coarse dirt filter.
- Is the rotational airflow unit (17) or the filter (16) clogged with dust?
  - ▷ Clean the rotational airflow unit and the filter.
- Is the capacity of the rechargeable battery (4) insufficient?
  - ▷ Charge the rechargeable battery.

If sufficient suction power is not achieved after following these steps, please contact a **Bosch** customer service agent.

### After-Sales Service and Application Service

Our after-sales service responds to your questions concerning maintenance and repair of your product as well as spare parts. You can find explosion drawings and information on spare parts at: [www.bosch-pt.com](http://www.bosch-pt.com)

The Bosch product use advice team will be happy to help you with any questions about our products and their accessories.

In all correspondence and spare parts orders, please always include the 10-digit article number given on the nameplate of the product.

### Great Britain

Robert Bosch Ltd. (B.S.C.)

P.O. Box 98  
Broadwater Park  
North Orbital Road  
Denham Uxbridge  
UB 9 5HJ

At [www.bosch-pt.co.uk](http://www.bosch-pt.co.uk) you can order spare parts or arrange the collection of a product in need of servicing or repair.

Tel. Service: (0344) 7360109

E-Mail: [boschservicecentre@bosch.com](mailto:boschservicecentre@bosch.com)

### You can find further service addresses at:

[www.bosch-pt.com/serviceaddresses](http://www.bosch-pt.com/serviceaddresses)

### Transport

The contained lithium-ion batteries are subject to the Dangerous Goods Legislation requirements. The batteries are suitable for road-transport by the user without further restrictions.

When shipping by third parties (e.g.: by air transport or forwarding agency), special requirements on packaging and labelling must be observed. For preparation of the item being shipped, consulting an expert for hazardous material is required.

Dispatch battery packs only when the housing is undamaged. Tape or mask off open contacts and pack up the battery in such a manner that it cannot move around in the packaging. Please also observe the possibility of more detailed national regulations.

### Disposal



Vacuum cleaners, batteries, accessories and packaging should be sorted for environmentally friendly recycling.

Do not dispose of vacuum cleaners or battery packs/batteries with household waste.

### Only for EU countries:

According to European Directive 2012/19/EU, dust extractors that are no longer usable, and according to European Directive 2006/66/EC, defective or used battery packs/batteries, must be collected separately and disposed of in an environmentally correct manner.

### Only for United Kingdom:

According to Waste Electrical and Electronic Equipment Regulations 2013 (2013/3113) and the Waste Batteries and Accumulators Regulations 2009 (2009/890), vacuum cleaners that are no longer usable must be collected separately and disposed of in an environmentally friendly manner.

### Battery packs/batteries:

#### Li-ion:

Please observe the notes in the section on transport (see "Transport", page 14).

## Français

### Consignes de sécurité pour les aspirateurs



Lisez attentivement toutes les instructions et consignes de sécurité. Le non-respect des instructions et consignes de sécurité peut provoquer un choc électrique, un incendie et/ou entraîner de graves blessures.

Conservez tous les avertissements et toutes les instructions pour pouvoir s'y reporter ultérieurement.

► **Cet aspirateur n'est pas conçu pour être utilisé par des enfants ni par des personnes souffrant d'un handicap physique, sensoriel ou mental ou manquant d'expérience ou de connaissances.** Il y a sinon risque de blessures et d'utilisation inappropriée.

► **Ne laissez pas les enfants sans surveillance.** Faites en sorte que les enfants ne jouent pas avec l'aspirateur.

#### **⚠ AVERTISSEMENT**

N'aspirez pas de matières nuisibles à la santé, p. ex. des poussières de hêtre ou de chêne, des

poussières minérales, de l'amiante. Ces matières sont considérées comme cancérogènes. Informez-vous sur la législation en vigueur dans votre pays concernant la manipulation des poussières nocives à la santé.

► **Ne mettez en marche l'aspirateur qu'après vous être suffisamment informé sur son utilisation.** Une initiation approfondie sur son utilisation réduit le risque de mauvaise manipulation et de blessure.

#### **⚠ AVERTISSEMENT**

L'aspirateur est seulement conçu pour l'aspiration de matières sèches. La pénétration de liquides

dans l'appareil ou tout contact avec des liquides augmente le risque de choc électrique.

► **ATTENTION ! L'aspirateur n'est conçu que pour être utilisé et rangé en intérieur.** La pénétration d'eau de pluie ou d'humidité dans la partie supérieure de l'aspirateur augmente le risque de choc électrique.

► **Veillez à bien aérer la zone de travail.**

► **Ne confiez la réparation de l'aspirateur qu'à un professionnel qualifié utilisant seulement des pièces de rechange d'origine.** Ceci est indispensable pour préserver la sécurité de fonctionnement de l'aspirateur.

- **Avant de mettre en marche l'aspirateur, assurez-vous du bon état du tuyau d'aspiration. Laissez alors le tuyau d'aspiration raccordé à l'aspirateur pour éviter que de la poussière ne sorte involontairement.** Vous risqueriez sinon d'aspirer de la poussière.
- **Ne dirigez jamais un jet d'eau directement sur l'aspirateur pour le nettoyer.** Toute pénétration d'eau à l'intérieur de la partie supérieure de l'aspirateur augmente le risque de choc électrique.
- **N'ouvrez pas l'accu.** Risque de court-circuit.
- **Si l'accu est endommagé ou utilisé de manière non conforme, des vapeurs peuvent s'échapper. L'accu peut brûler ou exploser.** Ventilez le local et consultez un médecin en cas de malaise. Les vapeurs peuvent entraîner des irritations des voies respiratoires.
- **En cas d'utilisation inappropriée ou de défectuosité de l'accu, du liquide inflammable peut suinter de l'accu. Évitez tout contact avec ce liquide. En cas de contact accidentel, rincez abondamment à l'eau. Si le liquide entre en contact avec les yeux, consultez en plus un médecin dans les meilleurs délais.** Le liquide qui s'échappe de l'accu peut causer des irritations ou des brûlures.
- **Les objets pointus comme un clou ou un tournevis et le fait d'exercer une force extérieure sur le boîtier risque d'endommager l'accu.** Il peut en résulter un court-circuit interne et l'accu risque de s'enflammer, de dégager des fumées, d'exploser ou de surchauffer.
- **Lorsque l'accu n'est pas utilisé, le tenir à l'écart de tout objet métallique (trombones, pièces de monnaie, clés, clous, vis ou autres objets de petite taille) susceptible de créer un court-circuit entre les contacts.** Le court-circuitage des contacts d'un accu peut causer des brûlures ou causer un incendie.
- **N'utilisez l'accu qu'avec des produits du fabricant.** Tout risque de surcharge dangereuse sera alors exclu.
- **Ne chargez les accus qu'avec des chargeurs recommandés par le fabricant.** Un chargeur conçu pour un type d'accu bien spécifique peut provoquer un incendie lorsqu'il est utilisé pour charger d'autres accus.



Conservez la batterie à l'abri de la chaleur, en la protégeant p. ex. de l'ensoleillement direct, du feu, de la saleté, de l'eau et de l'humidité. Il existe un risque d'explosion et de courts-circuits.



- **N'aspirez pas de poussières très chaudes ou incandescentes et n'utilisez pas l'aspirateur dans des locaux à atmosphère explosive.** Les poussières risquent de s'enflammer ou d'exploser.

### Description des prestations et du produit

Référez-vous aux illustrations qui se trouvent au début de la notice d'utilisation.

## Utilisation conforme

L'aspirateur est conçu pour l'aspiration de matières sèches non nuisibles à la santé.

N'utilisez l'aspirateur qu'après vous être familiarisé avec toutes ses fonctions ou après avoir été initié à son utilisation.

## Rotational Airflow

Le système de filtrage sans sac évite d'avoir à utiliser des sacs à poussière. Les saletés sont collectées au niveau de la paroi intérieure du réservoir.

## Éléments constitutifs

La numérotation des éléments se réfère à la représentation de l'aspirateur dans les pages graphiques.

- (1) Filtre grossier
- (2) Bouton de déverrouillage du bac à poussière
- (3) Touche Marche/Arrêt
- (4) Accu<sup>a)</sup>
- (5) Carter moteur
- (6) Bac à poussière
- (7) Bouton de déverrouillage du volet de vidage
- (8) Volet de vidage
- (9) Tube rallonge
- (10) Suceur pour sols
- (11) Logement d'accu
- (12) Bouton de déverrouillage d'accu<sup>a)</sup>
- (13) Suceur droit
- (14) Rallonge souple
- (15) Languettes de retrait du filtre
- (16) Filtre
- (17) Unité Rotational Airflow avec filtre (16)
- (18) Patte de verrouillage du filtre
- (19) Support mural<sup>b)</sup>

- a) Les accessoires décrits ou illustrés ne sont pas tous compris dans la fourniture. Vous trouverez les accessoires complets dans notre gamme d'accessoires.

## Caractéristiques techniques

Aspirateur à sec sans-fil	GAS 18V-1	
Référence		3 601 Jc6 2..
Contenance (brute) du bac à poussière	l	0,7
Dépression maxi <sup>A)</sup>	kPa	6
Débit maxi <sup>A)</sup>	l/s	10
Poids suivant EPTA-Procédure 01:2014	kg	1,7-2,3 <sup>A)</sup>
Températures ambiantes recommandées pour la charge	°C	0 ... +35
Températures ambiantes admissibles pendant l'utilisation <sup>B)</sup> et pour le stockage	°C	-20 ... +50

## Aspirateur à sec sans-fil

## GAS 18V-1

Accus compatibles		GBA 18V... ProCORE18V...
Accus recommandés		GBA 18V... ProCORE18V... ≤ 8 Ah
Chargeurs recommandés		GAL 18... GAX 18... GAL 36...

A) Dépend de l'accu utilisé

B) Performances réduites à des températures <0 °C

## Accu

### Recharge de l'accu

- **N'utilisez que les chargeurs indiqués dans les Caractéristiques techniques.** Seuls ces chargeurs sont adaptés à l'accu Lithium-Ion utilisé dans votre aspirateur.

**Remarque :** L'accu est fourni partiellement chargé. Pour que l'accu soit pleinement performant, chargez-le complètement dans le chargeur avant la première utilisation.

L'accu Lithium-ion peut être rechargé à tout moment, sans que sa durée de vie n'en soit réduite. Le fait d'interrompre le processus de charge n'endommage pas l'accu.

L'accu Lithium-ion est protégé contre une décharge complète par " Electronic Cell Protection (ECP) " (l'électronique de protection des cellules). Quand l'accu est déchargé, un circuit de protection désactive automatiquement l'aspirateur sans-fil.

- **Après une désactivation automatique de l'aspirateur, n'essayez pas de le remettre en marche en actionnant l'interrupteur Marche/Arrêt.** L'accu risquerait d'être endommagé.

### Mise en place de l'accu

Insérez l'accu dans le compartiment à accu jusqu'à ce qu'il s'enclenche.

### Retrait de l'accu

Pour retirer l'accu, appuyez sur le bouton de déverrouillage de l'accu et sortez l'accu de l'outil électroportatif. **Ne forcez pas.**

L'accu dispose d'un double verrouillage permettant d'éviter qu'il tombe si vous appuyez par mégarde sur le bouton de déverrouillage d'accu. Tant que l'accu est en place dans l'aspirateur, un ressort le maintient en position.

### Indicateur de niveau de charge de l'accu

Les LED vertes de l'indicateur d'état de charge indiquent le niveau de charge de l'accu. Pour des raisons de sécurité, il n'est possible d'afficher l'état de charge que quand l'aspirateur est à l'arrêt.

Pour voir le niveau de charge, appuyez sur le bouton de l'indicateur d'état de charge ☉ ou ☾. L'affichage du niveau de charge est également possible après retrait de l'accu.



Si aucune LED ne s'allume après avoir appuyé sur le bouton de l'indicateur d'état de charge, l'accu est défectueux et doit être remplacé.

#### Batterie de type GBA 18V...



LED	Capacité
Allumage permanent en vert de 3 LED	60–100 %
Allumage permanent en vert de 2 LED	30–60 %
Allumage permanent en vert de 1 LED	5–30 %
Clignotement en vert de 1 LED	0–5 %

#### Batterie de type ProCORE18V...



LED	Capacité
Allumage permanent en vert de 5 LED	80–100 %
Allumage permanent en vert de 4 LED	60–80 %
Allumage permanent en vert de 3 LED	40–60 %
Allumage permanent en vert de 2 LED	20–40 %
Allumage permanent en vert de 1 LED	5–20 %
Clignotement en vert de 1 LED	0–5 %

### Indications pour une utilisation optimale de la batterie

Protégez l'accu de l'humidité et de l'eau.

Ne stockez l'accu que dans la plage de températures de –20 à 50 °C. Ne laissez par ex. pas l'accu dans une voiture en plein été.

Nettoyez de temps en temps les orifices de ventilation de l'accu à l'aide d'un pinceau doux, propre et sec.

Une baisse notable de l'autonomie de l'accu au fil des recharges effectuées indique que l'accu est arrivé en fin de vie et qu'il doit être remplacé.

Respectez les indications concernant l'élimination.

## Montage

### Montage des accessoires d'aspiration (voir figure B)

- **Retirez l'accu avant de nettoyer l'aspirateur, d'effectuer des réglages, de changer d'accessoire ou de ranger l'aspirateur.** Cette mesure de précaution prévient toute mise en marche intempestive de l'aspirateur.

Les accessoires d'aspiration peuvent être fixés directement sur le bac à poussière (6).

La figure montre les différentes possibilités de combinaison des accessoires.

- Emboîtez fermement les accessoires d'aspiration sur le bac à poussière (6).

## Utilisation

- **Retirez l'accu avant de nettoyer l'aspirateur, d'effectuer des réglages, de changer d'accessoire ou de ranger l'aspirateur.** Cette mesure de précaution prévient toute mise en marche intempestive de l'aspirateur.

### Mise en marche

- **Avant d'aspirer, assurez-vous que l'unité de filtrage est correctement montée.**
- **Assurez-vous que le filtre est en parfait état (sans fissures, petits trous, etc.). Remplacez aussitôt le filtre s'il est endommagé.**

### Mise en marche/arrêt

- Pour **mettre en marche** l'aspirateur, actionnez la touche Marche/Arrêt (3).
- Pour **arrêter** l'aspirateur, actionnez à nouveau la touche Marche/Arrêt (3).

## Entretien et Service après-vente

### Maintenance et nettoyage

- **Retirez l'accu avant de nettoyer l'aspirateur, d'effectuer des réglages, de changer d'accessoire ou de ranger l'aspirateur.** Cette mesure de précaution prévient toute mise en marche intempestive de l'aspirateur.
- **Toujours tenir propres l'outil électroportatif ainsi que les fentes de ventilation afin d'obtenir un travail impeccable et sûr.**

Nettoyez de temps en temps le carter de l'aspirateur avec un chiffon humide.



Nettoyez avec un chiffon sec les contacts de charge quand ils sont sales.

### Vidage du bac à poussière (voir figure C)

Pour que l'aspirateur conserve sa capacité d'aspiration maximale, nettoyez le sac à poussière (6) après chaque utilisation.

- Maintenez l'aspirateur au-dessous d'un récipient approprié.
- Appuyez sur la touche de déverrouillage (7) pour ouvrir le volet de vidage (8).
- Secouez le bac à poussière (6).
- Fermez le volet de vidage (8) jusqu'à ce qu'il s'enclenche de manière audible.
- Si nécessaire, videz le filtre grossier (1) et nettoyez l'unité Rotational Airflow (17) ainsi que le filtre (16).

### Vidage du filtre grossier (voir figures D1–D2)

- Tournez le filtre grossier (1) jusqu'en butée dans le sens  et dégagez-le du bac à poussière (6).
- Secouez le filtre grossier et le bac à poussière au-dessus d'un conteneur à déchets approprié.
- Insérez le filtre grossier (1) dans le bac à poussière (6) et tournez-le jusqu'en butée dans le sens .

### Nettoyage de l'unité Rotational Airflow et du filtre (voir figures E1-F2)

- Penchez l'aspirateur légèrement vers le bas comme représenté sur la figure afin que la poussière présente dans le bac ne tombe pas lors de l'ouverture de l'aspirateur.
- Appuyez sur la touche de déverrouillage (2) et séparez le bac à poussière (6) du carter moteur (5) (voir figure E1).
- Saisissez les languettes (15) et dégagez l'unité Rotational Airflow (17) avec le filtre (16) du bac à poussière (6) (voir figure E2).
- Secouez le bac à poussière (6) et l'unité Rotational Airflow (17) au-dessus d'un conteneur à déchets approprié (voir figure E3).
- Réinsérez l'unité Rotational Airflow (17) avec le filtre dans le bac à poussière (6).
- Poussez la patte de déverrouillage (18) vers le haut et retirez le filtre (16) (voir figures F1-F2).
- Tapotez légèrement le filtre contre une surface solide pour faire tomber la poussière. Remplacez le filtre s'il est endommagé.
- Insérez le filtre (16) nettoyé dans l'unité Rotational Airflow (17).
- Emboîtez en bas le bac à poussière (6) dans le carter moteur (5). Appliquez le bac à poussière contre le carter moteur en exerçant une légère pression jusqu'à son enclenchement audible.

### Rangement (voir figure G)

Pour ranger l'aspirateur et ses accessoires de manière compacte, vous pouvez utiliser le support mural (19) (accessoire non fourni).

### Dérangements

Pour toujours disposer de la puissance d'aspiration maximale, videz régulièrement le bac à poussière (6) et le filtre grossier (1) et nettoyez régulièrement l'unité Rotational Airflow (17) et le filtre (16).

Au cas où la puissance d'aspiration est insuffisante, contrôlez les points suivants :

- Le bac à poussière (6) est-il plein ?
  - ▷ Videz le bac à poussière.
- Le filtre grossier (1) est-il colmaté par de la poussière ou des saletés ?
  - ▷ Videz le filtre grossier.
- L'unité Rotational Airflow (17) et/ou le filtre (16) sont-ils colmatés par de la poussière ou des saletés ?
  - ▷ Nettoyez l'unité Rotational Airflow et le filtre.
- La capacité de l'accu (4) est-elle trop faible ?
  - ▷ Rechargez l'accu.

Au cas où la puissance d'aspiration reste malgré tout insuffisante, adressez-vous au service après-vente **Bosch**.

### Service après-vente et conseil utilisateurs

Notre Service après-vente répond à vos questions concernant la réparation et l'entretien de votre produit et les pièces de rechange. Vous trouverez des vues éclatées et des informations sur les pièces de rechange sur le site :

### www.bosch-pt.com

L'équipe de conseil utilisateurs Bosch se tient à votre disposition pour répondre à vos questions concernant nos produits et leurs accessoires.

Pour toute demande de renseignement ou toute commande de pièces de rechange, précisez impérativement la référence à 10 chiffres figurant sur l'étiquette signalétique du produit.

### France

Réparer un outil Bosch n'a jamais été aussi simple, et ce, en moins de 5 jours, grâce à SAV DIRECT, notre formulaire de retour en ligne que vous trouverez sur notre site internet [www.bosch-pt.fr](http://www.bosch-pt.fr) à la rubrique Services. Vous y trouverez également notre boutique de pièces détachées en ligne où vous pouvez passer directement vos commandes.

Vous êtes un utilisateur, contactez : Le Service Clientèle Bosch Outillage Electroportatif

Tel. : 09 70 82 12 26 (Numéro non surtaxé au prix d'un appel local)

E-Mail : [sav.outillage-electroportatif@fr.bosch.com](mailto:sav.outillage-electroportatif@fr.bosch.com)

Vous êtes un revendeur, contactez :

Robert Bosch (France) S.A.S.

Service Après-Vente Electroportatif

126, rue de Stalingrad

93705 DRANCY Cédex

Tel. : (01) 43119006

E-Mail : [sav-bosch.outillage@fr.bosch.com](mailto:sav-bosch.outillage@fr.bosch.com)

### Vous trouverez d'autres adresses du service après-vente sous :

[www.bosch-pt.com/serviceaddresses](http://www.bosch-pt.com/serviceaddresses)

### Transport

Les accus Lithium-ion sont soumis à la réglementation relative au transport de matières dangereuses. Pour le transport par voie routière, aucune mesure supplémentaire n'a besoin d'être prise.

Lors d'une expédition par un tiers (par ex. transport aérien ou entreprise de transport), des mesures spécifiques doivent être prises concernant l'emballage et le marquage. Pour la préparation de l'envoi, faites-vous conseiller par un expert en transport de matières dangereuses.

N'expédiez que des accus dont le boîtier n'est pas endommagé. Recouvrez les contacts non protégés et emballez l'accu de manière à ce qu'il ne puisse pas se déplacer dans l'emballage. Veuillez également respecter les réglementations supplémentaires éventuellement en vigueur.

### Élimination des déchets



Prière de rapporter l'aspirateur, les accus et les emballages dans un Centre de recyclage respectueux de l'environnement.

Ne jetez pas l'aspirateur ou les accus/piles avec les ordures ménagères !

**Seulement pour les pays de l'UE :**

Conformément à la directive européenne 2012/19/UE, les équipements électriques hors d'usage, et conformément à la directive européenne 2006/66/CE, les accus/piles usagés ou défectueux doivent être collectés séparément et être recyclés en respectant l'environnement.

**Accus/piles :****Li-Ion :**

Veuillez respecter les indications se trouvant dans le chapitre Transport (voir « Transport », Page 18).

**Español****Indicaciones de seguridad para aspiradores**

**Lea íntegramente estas indicaciones de seguridad e instrucciones.** Las faltas de observación de las indicaciones de seguridad y de las instrucciones pueden causar descargas eléctricas, incendios y/o lesiones graves.

**Guardar todas las advertencias de peligro e instrucciones para futuras consultas.**

- ▶ **Este aspirador no está previsto para la utilización por niños y personas con limitadas capacidades físicas, sensoriales o intelectuales o con falta de experiencia y conocimientos.** En caso contrario, existe el peligro de un manejo erróneo y lesiones.
- ▶ **Vigile los niños.** Así se asegura, que los niños no jueguen con el aspirador.

**⚠ ADVERTENCIA** **No aspire ninguna sustancia perjudicial para la salud, p. ej. polvo de haya o de roble, polvo de piedra, amianto.** Estas sustancias son cancerígenas. Infórmese sobre las reglamentaciones / leyes vigentes sobre el manejo de polvos nocivos en su país.

▶ **Utilice el aspirador solamente si ha recibido suficiente información para el uso.** Una instrucción exhaustiva reduce el riesgo de un manejo incorrecto y lesión.

**⚠ ADVERTENCIA** **El aspirador es sólo adecuado para aspirar sustancias secas.** La pene-

tración de líquidos aumenta el riesgo de una descarga eléctrica.

- ▶ **¡ATENCIÓN! El aspirador sólo se puede utilizar y guardar en espacios interiores.** La penetración de lluvia o humedad en la parte superior del aspirador aumenta el riesgo de una descarga eléctrica.
- ▶ **Observe que esté bien ventilado el puesto de trabajo.**
- ▶ **Sólo deje reparar el aspirador por personal técnico calificado y sólo con repuestos originales.** Con ello se mantiene la seguridad del aspirador.
- ▶ **Antes de la puesta en servicio, verifique el perfecto estado de la manguera de aspiración. Al hacerlo, deje montada la manguera de aspiración en el aspirador para que el polvo no se escape involuntariamente.** En caso contrario podría llegar Ud. a inspirar polvo.
- ▶ **No limpie el aspirador con un chorro de agua directo.** Puede exponerse a una descarga eléctrica si penetra agua en la parte superior del aspirador.
- ▶ **No intente abrir el acumulador.** Podría provocar un cortocircuito.
- ▶ **En caso de daño y uso inapropiado del acumulador pueden emanar vapores. El acumulador se puede quemar o explotar.** En tal caso, busque un entorno con aire fresco y acuda a un médico si nota molestias. Los vapores pueden llegar a irritar las vías respiratorias.
- ▶ **En el caso de una aplicación incorrecta o con un acumulador dañado puede salir líquido inflamable del acumulador. Evite el contacto con él. En caso de un contacto accidental enjuagar con abundante agua. En caso de un contacto del líquido con los ojos recurra además inmediatamente a un médico.** El líquido del acumulador puede irritar la piel o producir quemaduras.
- ▶ **Mediante objetos puntiagudos, como p. ej. clavos o destornilladores, o por influjo de fuerza exterior se puede dañar el acumulador.** Se puede generar un cortocircuito interno y el acumulador puede arder, humear, explotar o sobrecalentarse.
- ▶ **Si no utiliza el acumulador, guárdelo separado de clips, monedas, llaves, clavos, tornillos o demás objetos metálicos que pudieran puentear sus contactos.** El cortocircuito de los contactos del acumulador puede causar quemaduras o un incendio.
- ▶ **Utilice el acumulador únicamente en productos del fabricante.** Solamente así queda protegido el acumulador contra una sobrecarga peligrosa.
- ▶ **Cargue los acumuladores sólo con cargadores recomendados por el fabricante.** Existe el riesgo de incendio al intentar cargar acumuladores de un tipo diferente al previsto para el cargador.



**Proteja la batería del calor excesivo, además de, p. ej., una exposición prolongada al sol, la suciedad, el fuego, el agua o la humedad.** Existe riesgo de explosión y cortocircuito.

- ▶ **No succione polvos calientes o ardientes y tampoco en áreas explosivas.** Los polvos se pueden inflamar o explotar.

## Descripción del producto y servicio

Por favor, observe las ilustraciones en la parte inicial de las instrucciones de servicio.

### Utilización reglamentaria

El aspirador está diseñado para absorber y aspirar sustancias secas no perjudiciales para la salud.

Únicamente utilice el aspirador si conoce y domina por completo todas sus funciones, o si ha sido instruido al respecto.

### Rotational Airflow (flujo de aire rotacional)

El sistema de filtro sin bolsa ahorra la utilización de bolsas para polvos. La suciedad se recoge en la pared interior del depósito.

### Componentes representados

La numeración de los componentes está referida a la representación del aspirador en las páginas ilustradas.

- (1) Filtro de suciedad gruesa
- (2) Tecla de desenclavamiento del depósito para el polvo
- (3) Tecla de conexión/desconexión
- (4) Acumulador<sup>a)</sup>
- (5) Carcasa del motor
- (6) Depósito para el polvo
- (7) Tecla de desenclavamiento de la tapa de eliminación
- (8) Tapa de eliminación
- (9) Tubo de extensión
- (10) Boquilla para suelo
- (11) Alojamiento del acumulador
- (12) Tecla de desenclavamiento del acumulador<sup>a)</sup>
- (13) Boquilla para ranuras
- (14) Tubo de prolongación flexible
- (15) Asideros del filtro
- (16) Filtro
- (17) Unidad de flujo de aire rotativo con filtro (16)
- (18) Brida de bloqueo del filtro
- (19) Soporte de pared<sup>a)</sup>

a) Los accesorios descritos e ilustrados no corresponden al material que se adjunta de serie. La gama completa de accesorios opcionales se detalla en nuestro programa de accesorios.

### Datos técnicos

Aspirador en seco accionado por acumulador		GAS 18V-1
Número de artículo		<b>3 601 JC6 2..</b>
Capacidad del depósito (bruta)	l	0,7
máx. depresión <sup>A)</sup>	kPa	6
máx. caudal <sup>A)</sup>	l/s	10

Aspirador en seco accionado por acumulador		GAS 18V-1
Peso según EPTA-Procedure 01:2014	kg	1,7-2,3 <sup>A)</sup>
Temperatura ambiente recomendada durante la carga	°C	0 ... +35
Temperatura ambiente permitida durante el funcionamiento <sup>B)</sup> y en el almacenamiento	°C	-20 ... +50
Acumuladores compatibles		GBA 18V... ProCORE18V...
Acumuladores recomendados		GBA 18V... ProCORE18V... ≤ 8 Ah
Cargadores recomendados		GAL 18... GAX 18... GAL 36...

A) Dependiente del acumulador utilizado

B) Potencia limitada a temperaturas < 0 °C

## Acumulador

### Carga del acumulador

► **Utilice únicamente los cargadores que se enumeran en los datos técnicos.** Solamente estos cargadores han sido especialmente adaptados a los acumuladores de iones de litio empleados en su aspirador.

**Indicación:** El acumulador se suministra parcialmente cargado. Con el fin de obtener la plena potencia del acumulador, antes de su primer uso, cárguelo completamente en el cargador.

El acumulador de iones de litio puede recargarse siempre que se quiera, sin que ello merme su vida útil. Una interrupción del proceso de carga no afecta al acumulador.

El acumulador de iones de litio está protegido contra descarga total gracias al sistema de protección electrónica de células "Electronic Cell Protection (ECP)". En el caso de un acumulador descargado, el aspirador accionado por acumulador es desconectado por un circuito protector.

► **No siga pulsando la tecla de conexión/desconexión tras la desconexión automática del aspirador.** El acumulador podría dañarse.

### Montaje del acumulador

Desplace el acumulador cargado en el alojamiento del acumulador, hasta que encastre perceptible.

### Desmontaje del acumulador



Para la extracción del acumulador, presione la tecla de desenclavamiento y retire el acumulador. **No proceda con brusquedad.**

El acumulador dispone de 2 etapas de enclavamiento para evitar que se salga en el caso de un accionamiento accidental de la tecla de desenclavamiento del acumulador. Mien-

tras el acumulador esté montado en el aspirador, permanecerá retenido en su posición mediante un resorte.

### Indicador del estado de carga del acumulador

Los LEDs verdes del indicador del estado de carga del acumulador indican el estado de carga del acumulador. Por motivos de seguridad, la consulta del estado de carga es solo posible con el aspirador inactivo.

Presione la tecla del indicador de estado de carga  o , para indicar el estado de carga. Esto también es posible con el acumulador desmontado.

Si tras presionar la tecla del indicador de estado de carga no se enciende ningún LED, significa que el acumulador está defectuoso y debe sustituirse.

#### Tipo de acumulador GBA 18V...



Diodo luminoso (LED)	Capacidad
Luz permanente 3 × verde	60–100 %
Luz permanente 2 × verde	30–60 %
Luz permanente 1 × verde	5–30 %
Luz intermitente 1 × verde	0–5 %

#### Tipo de acumulador ProCORE18V...



Diodo luminoso (LED)	Capacidad
Luz permanente 5 × verde	80–100 %
Luz permanente 4 × verde	60–80 %
Luz permanente 3 × verde	40–60 %
Luz permanente 2 × verde	20–40 %
Luz permanente 1 × verde	5–20 %
Luz intermitente 1 × verde	0–5 %

### Indicaciones para el trato óptimo del acumulador

Proteja el acumulador de la humedad y del agua.

Únicamente almacene el acumulador en el margen de temperatura desde -20 °C hasta 50 °C. P.ej., no deje el acumulador en el coche en verano.

Limpe de vez en cuando las rejillas de refrigeración del acumulador con un pincel suave, limpio y seco.

Si después de una recarga, el tiempo de funcionamiento del acumulador fuese muy reducido, ello es señal de que éste está agotado y deberá sustituirse.

Observe las indicaciones referentes a la eliminación.

## Montaje

### Montaje de accesorios de aspiración (ver figura B)

- **Retire el acumulador antes de realizar tareas de mantenimiento o limpieza en el aspirador, ajustes del aparato, cambiar accesorios o guardar el aspirador.** Esta medida preventiva reduce el riesgo de conectar accidentalmente el aspirador.

Los accesorios de aspiración se pueden unir directamente al contenedor de polvo (6).

Consulte en la figura las combinaciones posibles de los distintos accesorios de aspiración.

- Inserte firmemente los accesorios de aspiración en el empalme del contenedor de polvo (6).

## Operación

- **Retire el acumulador antes de realizar tareas de mantenimiento o limpieza en el aspirador, ajustes del aparato, cambiar accesorios o guardar el aspirador.** Esta medida preventiva reduce el riesgo de conectar accidentalmente el aspirador.

### Puesta en marcha

- **Antes de comenzar con la aspiración, asegúrese que la unidad de filtro esté correctamente montada.**
- **Use sólo un filtro sin daños (sin fisuras, sin agujeros pequeños, etc.). Cambie inmediatamente un filtro dañado.**

### Interruptor de conexión/desconexión

- Para **conectar** el aspirador presione la tecla de conexión/desconexión (3).
- Para **desconectar** el aspirador presione de nuevo la tecla de conexión/desconexión (3).

## Mantenimiento y servicio

### Mantenimiento y limpieza

- **Retire el acumulador antes de realizar tareas de mantenimiento o limpieza en el aspirador, ajustes del aparato, cambiar accesorios o guardar el aspirador.** Esta medida preventiva reduce el riesgo de conectar accidentalmente el aspirador.
- **Siempre mantenga limpio el aspirador y las rejillas de ventilación para trabajar con eficacia y seguridad.**

Limpe la carcasa del aspirador de vez en cuando con un paño húmedo.

Limpe los contactos de carga sucios con un paño seco.



### Vaciado del depósito para el polvo (ver figura C)

Limpe el depósito para el polvo (6) tras cada uso, para mantener la capacidad de rendimiento óptima del aspirador.

- Sostenga el aspirador sobre un contenedor de residuos adecuado.

- Presione la tecla de desenclavamiento (7) para abrir la tapa de eliminación (8).
- Sacuda el depósito para el polvo (6).
- Cierre la tapa de eliminación (8) de modo que encastre de forma audible.
- En caso necesario, vacíe el filtro de suciedad gruesa (1) y limpie la unidad de flujo de aire rotativo (17) así como el filtro (16).

#### Vaciado del filtro de suciedad gruesa (ver figuras D1–D2)

- Gire el filtro de suciedad gruesa (1) hasta el tope en dirección  y retírelo del depósito para el polvo (6).
- Sacuda el filtro de suciedad gruesa y el depósito para el polvo sobre un contenedor de residuos adecuado.
- Inserte el filtro de suciedad gruesa (1) en el depósito para el polvo (6) y gírelo hasta el tope en dirección .

#### Limpieza de la unidad de flujo de aire rotativo y filtro (ver figuras E1–F2)

- Sujete el aspirador ligeramente hacia abajo, como se muestra en la imagen, para que el polvo no pueda caer del depósito para el polvo al abrir el aspirador.
- Presione la tecla de desenclavamiento (2) y desmonte el depósito para el polvo (6) de la carcasa del motor (5) (ver figura E1).
- Agarre los asideros del filtro (15) y retire la unidad de flujo de aire rotativo (17) con el filtro (16) del depósito para el polvo (6) (ver figura E2).
- Sacuda el depósito para el polvo (6) y la unidad de flujo de aire rotativo (17) sobre un recipiente para desperdicios adecuado (ver figura E3).
- Vuelva a colocar la unidad de flujo de aire rotativo (17) con el filtro en el depósito para el polvo (6).
- Presione la brida de bloqueo (18) hacia arriba y retire el filtro (16) (ver figuras F1–F2).
- Sacuda el filtro ligeramente sobre una base firme, para soltar el polvo. Cambie un filtro dañado.
- Coloque el filtro limpio (16) en la unidad de flujo de aire rotativo (17).
- Enganche el depósito para el polvo (6) en la parte inferior de la carcasa del motor (5). Con una leve presión, deje encajar el depósito para el polvo de forma audible en la carcasa del motor.

#### Almacenaje (ver figura G)

Para guardar el aspirador y los accesorios de aspiración sin ocupar mucho espacio, puede utilizar el soporte de pared (19) (accesorio).

#### Fallos

Para obtener una potencia de aspiración óptima, vacíe periódicamente el depósito para el polvo (6) y el filtro de suciedad gruesa (1) y limpie con regularidad la unidad de flujo de aire rotativo (17) y el filtro (16).

Si la reducción de la potencia de aspiración fuese notable:

- ¿Está lleno el depósito para el polvo (6)?
  - ▷ Vacíe el depósito para el polvo.
- ¿Está obturado de suciedad el filtro de suciedad gruesa (1)?
  - ▷ Vacíe el filtro de suciedad gruesa.
- ¿Están obstruidos con polvo la unidad de flujo de aire rotativo (17) o el filtro (16)?
  - ▷ Limpie la unidad de flujo de aire rotativo y el filtro.
- ¿Es insuficiente la capacidad del acumulador (4)?
  - ▷ Cargue el acumulador.

Si después de esto no se consigue la potencia de aspiración, póngase en contacto con el servicio técnico y atención al cliente **Bosch**.

#### Servicio técnico y atención al cliente

El servicio técnico le asesorará en las consultas que pueda Ud. tener sobre la reparación y mantenimiento de su producto, así como sobre piezas de recambio. Las representaciones gráficas tridimensionales e informaciones de repuestos se encuentran también bajo: **www.bosch-pt.com**

El equipo asesor de aplicaciones de Bosch le ayuda gustosamente en caso de preguntas sobre nuestros productos y sus accesorios.

Para cualquier consulta o pedido de piezas de repuesto es imprescindible indicar el nº de artículo de 10 dígitos que figura en la placa de características del producto.

#### España

Robert Bosch España S.L.U.  
Departamento de ventas Herramientas Eléctricas  
C/Hermanos García Noblejas, 19  
28037 Madrid

Para efectuar su pedido online de recambios o pedir la recogida para la reparación de su máquina, entre en la página [www.herramientasbosch.net](http://www.herramientasbosch.net).

Tel. Asesoramiento al cliente: 902 531 553

Fax: 902 531554

#### Direcciones de servicio adicionales se encuentran bajo:

[www.bosch-pt.com/serviceaddresses](http://www.bosch-pt.com/serviceaddresses)

#### Transporte

Los acumuladores de iones de litio incorporados están sujetos a los requerimientos estipulados en la legislación sobre mercancías peligrosas. Los acumuladores pueden ser transportados por carretera por el usuario sin más imposiciones. En el envío por terceros (p.ej., transporte aéreo o por agencia de transportes) deberán considerarse las exigencias especiales en cuanto a su embalaje e identificación. En este caso deberá recurrirse a los servicios de un experto en mercancías peligrosas al preparar la pieza para su envío. Únicamente envíe acumuladores si su carcasa no está dañada. Si los contactos no van protegidos cúbralos con cinta adhesiva y embale el acumulador de manera que éste no se pueda mover dentro del embalaje. Observe también las prescripciones adicionales que pudieran existir al respecto en su país.

## Eliminación



El aspirador, los acumuladores, los accesorios y los embalajes deberán someterse a un proceso de recuperación que respete el medio ambiente.



¡No arroje el aspirador, los acumuladores o las pilas a la basura!

## Sólo para los países de la UE:

Las aspiradoras inservibles, así como los acumuladores/pilas defectuosos o agotados deberán acumularse por separado para ser sometidos a un reciclaje ecológico según las Directivas Europeas 2012/19/UE y 2006/66/CE, respectivamente.

## Acumuladores/pilas:

### Iones de Litio:

Por favor, observe las indicaciones en el apartado Transporte (ver "Transporte", Página 22).



El símbolo es solamente válido, si también se encuentra sobre la placa de características del producto/fabricado.

## Português

## Instruções de segurança para aspiradores



**Leia todas as instruções de segurança e instruções.** A inobservância das instruções de segurança e das instruções pode causar choque elétrico, incêndio e/ou ferimentos graves.

Guarde bem todas as advertências e instruções para futura referência.

- ▶ **Este aspirador não se destina a ser utilizado por crianças e pessoas com capacidades físicas, sensoriais ou mentais reduzidas ou com experiência e conhecimentos insuficientes.** Caso contrário há perigo de operação errada e ferimentos.

- ▶ **Vigie as crianças.** Desta forma garante que nenhuma criança brinca com o aspirador.

**AVISO** Não aspire substâncias prejudiciais para a saúde como por exemplo pó de madeira de faia ou de carvalho, pó de pedra, asbesto. Estas substâncias são consideradas cancerígenas. Saiba mais sobre os regulamentos/leis aplicáveis sobre o manuseamento de pó perigoso no seu país.

- ▶ **Use o aspirador apenas se tiver recebido informações suficientes para o uso.** Uma instrução cuidadosa reduz as operações erradas e lesões.

**AVISO** O aspirador só é adequado para aspirar substâncias secas. A

entrada de líquidos aumenta o risco de choque elétrico.

- ▶ **ATENÇÃO! O aspirador só pode ser usado no interior.** A entrada de chuva ou líquidos na parte de cima do aspirador aumenta o risco de choque elétrico.
- ▶ **Assegurar uma boa ventilação no local de trabalho.**
- ▶ **Mande reparar o aspirador por pessoas qualificadas com peças de substituição originais.** Desta forma é assegurada a segurança do aspirador.
- ▶ **Antes da colocação em funcionamento, controle o estado impecável da mangueira de aspiração. Deixe a mangueira de aspiração montada no aspirador para não sair inadvertidamente pó.** Caso contrário, poderá inalar o pó.
- ▶ **Não limpe o aspirador com um jato de água direto.** A infiltração de água na parte superior do aspirador aumenta o risco de um choque elétrico.
- ▶ **Não abrir o acumulador.** Há risco de um curto-circuito.
- ▶ **Em caso de danos e de utilização incorreta da bateria, podem escapar vapores. A bateria pode incendiar-se ou explodir.** Areje o espaço e procure assistência médica no caso de apresentar queixas. É possível que os vapores irrite as vias respiratórias.
- ▶ **No caso de utilização incorreta ou bateria danificada pode vazar líquido inflamável da bateria. Evitar o contacto. No caso de um contacto accidental, deverá enxaguar com água. Se o líquido entrar em contacto com os olhos, também deverá consultar um médico.** Líquido que sai da bateria pode levar a irritações da pele ou a queimaduras.
- ▶ **Os objetos afiados como, p. ex., pregos ou chaves de fendas, assim como o efeito de forças externas podem danificar o acumulador.** Podem causar um curto-circuito interno e o acumulador pode ficar queimado, deitar fumo, explodir ou sobreaquecer.
- ▶ **Manter o acumulador que não está sendo utilizado afastado de cliques, moedas, chaves, parafusos ou outros pequenos objetos metálicos que possam causar um curto-circuito dos contactos.** Um curto-

circuito entre os contactos do acumulador pode ter como consequência queimaduras ou fogo.

- ▶ **Use a bateria apenas em produtos do fabricante.** Só assim é que a bateria é protegida contra sobrecarga perigosa.
- ▶ **Só carregar baterias em carregadores recomendados pelo fabricante.** Há perigo de incêndio se um carregador, apropriado para um determinado tipo de baterias, for utilizado para carregar baterias de outros tipos.



**Proteger a bateria contra calor, p. ex. também contra uma permanente radiação solar, fogo, sujidade, água e humidade.** Há risco de explosão ou de um curto-circuito.



- ▶ **Não aspire pó quente ou a arder e não aspire em espaços potencialmente explosivos.** O pó pode incendiar-se ou explodir.

## Descrição do produto e do serviço

Respeite as figuras na parte da frente do manual de instruções.

### Utilização adequada

O aspirador destina-se a aspirar materiais secos não prejudiciais para a saúde.

Use o aspirador carregador apenas se souber avaliar e usar todas as funções sem limitações e se tiver recebido instruções suficientes sobre as mesmas.

### Rotational Airflow

O sistema de filtro sem saco economiza a utilização de sacos do pó. A sujidade é recolhida na parede interior do recipiente.

### Componentes ilustrados

A numeração dos componentes ilustrados refere-se à apresentação do aspirador na página de esquemas.

- (1) Filtro de sujidade grosseira
- (2) Tecla de desbloqueio do reservatório de pó
- (3) Tecla de ligar-desligar
- (4) Bateria<sup>a)</sup>
- (5) Carcaça do motor
- (6) Reservatório de pó
- (7) Tecla de desbloqueio da tampa de eliminação
- (8) Tampa de eliminação
- (9) Tubo de extensão
- (10) Bocal para chão
- (11) Compartimento da bateria
- (12) Tecla de desbloqueio da bateria<sup>a)</sup>
- (13) Bocal para juntas
- (14) Tubo de extensão flexível
- (15) Pegas do filtro

- (16) Filtro
- (17) Unidade Airflow rotacional com filtro (16)
- (18) Lingueta de bloqueio do filtro
- (19) Suporte de parede<sup>a)</sup>

a) **Acessórios apresentados ou descritos não pertencem ao volume de fornecimento padrão. Todos os acessórios encontram-se no nosso programa de acessórios.**

### Dados técnicos

Aspirador de sólidos sem fio	GAS 18V-1	
Número de produto		<b>3 601 J6 2..</b>
Capacidade do depósito (bruto)	l	0,7
Vácuo máx. <sup>A)</sup>	kPa	6
Fluxo máx. <sup>A)</sup>	l/s	10
Peso conforme EPTA-Procedure 01:2014	kg	1,7–2,3 <sup>A)</sup>
Temperatura ambiente recomendada durante o carregamento	°C	0 ... +35
Temperatura ambiente admissível em funcionamento <sup>B)</sup> e durante o armazenamento	°C	–20 ... +50
Baterias compatíveis		GBA 18V... ProCORE18V...
Baterias recomendadas		GBA 18V... ProCORE18V... ≤ 8 Ah
Carregadores recomendados		GAL 18... GAX 18... GAL 36...

A) Dependendo da bateria utilizada

B) Potência limitada com temperaturas <0 °C

## Bateria

### Carregar a bateria

- ▶ **Utilize apenas os carregadores listados nos dados técnicos.** Só estes carregadores são apropriados para as baterias de iões de lítio utilizadas para o seu aspirador.

**Nota:** A bateria é fornecida parcialmente carregada. Para assegurar a completa potência da bateria, a bateria deverá ser carregada completamente no carregador antes da primeira utilização.

A bateria de iões de lítio pode ser carregada a qualquer altura, sem que a sua vida útil seja reduzida. Uma interrupção do processo de carga não danifica a bateria.

A bateria de iões de lítio está protegida contra descarga completa pelo sistema "Electronic Cell Protection (ECP)". Com a bateria descarregada, o aspirador sem fio é desligado através de uma comutação de proteção.

- ▶ **Depois do desligamento automático do aspirador não pressione mais a tecla de ligar/desligar.** A bateria pode ser danificada.



## Colocar a bateria

Insira a bateria carregada no respetivo encaixe, até que esta esteja engatada.



## Retirar a bateria

Para retirar a bateria, pressione a respetiva tecla de desbloqueio e puxe a bateria para fora. **Não empregue força.**

A bateria possui 2 níveis de travamento, que devem evitar, que a bateria caia, caso a tecla de desbloqueio da bateria seja premida por acaso. Enquanto a bateria estiver dentro do aspirador, ela é mantida em posição por uma mola.

## Indicador do nível de carga da bateria

Os LEDs verdes do indicador do nível de carga da bateria indicam o nível de carga da bateria. Por motivos de segurança, a consulta do nível de carga só é possível com o aspirador parado.

Prima a tecla para o indicador do nível de carga da bateria  ou  para visualizar o nível de carga. Isto também é possível com a bateria removida.

Se, depois de premir a tecla para o indicador do nível de carga da bateria, não se acender qualquer LED, a bateria tem defeito e tem de ser substituída.

### Tipo de bateria GBA 18V...



LED	Capacidade
Luz permanente 3 × verde	60–100 %
Luz permanente 2 × verde	30–60 %
Luz permanente 1 × verde	5–30 %
Luz intermitente 1 × verde	0–5 %

### Tipo de bateria ProCORE18V...



LED	Capacidade
Luz permanente 5 × verde	80–100 %
Luz permanente 4 × verde	60–80 %
Luz permanente 3 × verde	40–60 %
Luz permanente 2 × verde	20–40 %
Luz permanente 1 × verde	5–20 %
Luz intermitente 1 × verde	0–5 %

## Indicações sobre o manuseio ideal da bateria

Proteger a bateria contra humidade e água.

Armazene a bateria apenas na faixa de temperatura de -20 °C a 50 °C. Por exemplo, não deixe a bateria dentro do automóvel no verão.

Limpar de vez em quando as aberturas de ventilação da bateria com um pincel macio, limpo e seco.

Um tempo de funcionamento reduzido após o carregamento indica que a bateria está gasta e que deve ser substituída.

Observe as indicações sobre a eliminação de forma ecológica.

## Montagem

### Montar acessórios de aspiração (ver figura B)

► **Retire o acumulador antes de efetuar trabalhos de limpeza ou manutenção, ajustes no aparelho, troca de acessórios ou de armazenar o aspirador.** Esta medida de prevenção evita um arranque inadvertido do aspirador.

Os acessórios de aspiração podem ser conectados ao do reservatório de pó **(6)**.

As possibilidades de combinação dos diferentes acessórios de aspiração podem ser consultadas na figura.

– Introduza bem os acessórios de aspiração no conector no reservatório de pó **(6)** e entre eles.

## Funcionamento

► **Retire o acumulador antes de efetuar trabalhos de limpeza ou manutenção, ajustes no aparelho, troca de acessórios ou de armazenar o aspirador.** Esta medida de prevenção evita um arranque inadvertido do aspirador.

### Colocação em funcionamento

► **Antes de aspirar, certifique-se de que a unidade de filtragem está bem montada.**

► **Utilize apenas filtros não danificados (sem fissuras, sem furos etc.). Substitua imediatamente um filtro danificado.**

### Ligar/desligar

– Para **ligar** o aspirador, prima a tecla de ligar-desligar **(3)**.

– Para **desligar** o aspirador, prima novamente a tecla de ligar-desligar **(3)**.

## Manutenção e assistência técnica

### Manutenção e limpeza

► **Retire o acumulador antes de efetuar trabalhos de limpeza ou manutenção, ajustes no aparelho, troca de acessórios ou de armazenar o aspirador.** Esta medida de prevenção evita um arranque inadvertido do aspirador.

► **Manter o aspirador e as aberturas de ventilação sempre limpas, para trabalhar bem e de forma segura.**

De tempos a tempos, limpe a carcaça do aspirador com um pano húmido.



Limpe os contactos de carga sujos com um pano seco.

**Esvaziar o reservatório de pó (ver figura C)**

Limpe o reservatório de pó (6) após cada utilização, para atingir a capacidade ideal do aspirador.

- Segure o aspirador sobre um caixote de lixo apropriado.
- Pressione a tecla de desbloqueio (7) para abrir a tampa de eliminação (8).
- Agite o reservatório de pó (6).
- Feche a tampa de eliminação (8) de forma a que esta engate de forma audível.
- Se necessário, esvazie o filtro de sujidade grosseira (1) e limpe a unidade Airflow rotacional (17), bem como o filtro (16).

**Esvaziar o filtro de sujidade grosseira (ver figuras D1-D2)**

- Rode o filtro de sujidade grosseira (1) até ao batente na direção  e retire-o do reservatório de pó (6).
- Agite o filtro de sujidade grosseira e o reservatório de pó sobre um caixote de lixo apropriado.
- Encaixe o filtro de sujidade grosseira (1) no reservatório de pó (6) e rode-o até ao batente na direção .

**Limpar a unidade Airflow rotacional e o filtro (ver figuras E1-F2)**

- Mantenha o aspirador ligeiramente para baixo, tal como ilustrado na figura, para que ao abrir o aspirador o pó não possa cair do reservatório de pó.
- Pressione a tecla de desbloqueio (2) e retire o reservatório de pó (6) da carcaça do motor (5) (ver figura E1).
- Agarre as pegas do filtro (15) e retire a unidade Airflow rotacional (17) com o filtro (16) do reservatório de pó (6) (ver figura E2).
- Agite o reservatório de pó (6) e a unidade Airflow rotacional (17) sobre um caixote de lixo apropriado (ver figura E3).
- Coloque novamente a unidade Airflow rotacional (17) com o filtro no reservatório de pó (6).
- Pressione a lingueta de bloqueio (18) para cima e retire o filtro (16) (ver figuras F1-F2).
- Bata ligeiramente o filtro sobre uma base fixa para soltar o pó. Substitua um filtro danificado.
- Coloque o filtro (16) limpo na unidade Airflow rotacional (17).
- Pendure o reservatório de pó (6) por baixo na carcaça do motor (5). Mediante uma pressão ligeira, deixe o reservatório de pó engatar na carcaça do motor de forma audível.

**Armazenamento (ver figura G)**

Para guardar o aspirador e os acessórios de aspiração de forma a poupar espaço, pode utilizar o suporte de parede (19) (acessório).

**Avárias**

Para uma potência de aspiração ideal, esvazie regularmente o reservatório de pó (6) e o filtro de sujidade grosseira (1) e

limpe regularmente a unidade Airflow rotacional (17) e o filtro (16).

Se a potência de aspiração for insuficiente deverá controlar:

- O reservatório de pó (6) está cheio?
  - ▷ Esvazie o reservatório de pó.
- O filtro de sujidade grosseira (1) tem muita sujidade?
  - ▷ Esvazie o filtro de sujidade grosseira.
- A unidade Airflow rotacional (17) ou o filtro (16) tem muito pó?
  - ▷ Limpe a unidade Airflow rotacional e o filtro.
- A capacidade da bateria (4) é muito baixa?
  - ▷ Carregue a bateria.

Se a potência de aspiração não for alcançada a seguir, entre em contacto com o serviço de assistência técnica da **Bosch**.

**Serviço pós-venda e aconselhamento**

O serviço pós-venda responde às suas perguntas a respeito de serviços de reparação e de manutenção do seu produto, assim como das peças sobressalentes. Desenhos explodidos e informações acerca das peças sobressalentes também em: [www.bosch-pt.com](http://www.bosch-pt.com)

A nossa equipa de consultores Bosch esclarece com prazer todas as suas dúvidas a respeito dos nossos produtos e acessórios.

Indique para todas as questões e encomendas de peças sobressalentes a referência de 10 dígitos de acordo com a placa de características do produto.

**Portugal**

Robert Bosch LDA  
Avenida Infante D. Henrique  
Lotes 2E - 3E  
1800 Lisboa  
Para efetuar o seu pedido online de peças entre na página [www.ferramentasbosch.com](http://www.ferramentasbosch.com).  
Tel.: 21 8500000  
Fax: 21 8511096

**Encontra outros endereços da assistência técnica em:**

[www.bosch-pt.com/serviceaddresses](http://www.bosch-pt.com/serviceaddresses)

**Transporte**

As baterias de iões de lítio, contidas, estão sujeitas ao direito de materiais perigosos. As baterias podem ser transportadas na rua pelo utilizador, sem mais obrigações.

Na expedição por terceiros (por ex: transporte aéreo ou expedição), devem ser observadas as especiais exigências quanto à embalagem e à designação. Neste caso é necessário consultar um especialista de materiais perigosos ao preparar a peça a ser trabalhada.

Só enviar baterias se a carcaça não estiver danificada. Colar contactos abertos e embalar a bateria de modo que não possa se movimentar dentro da embalagem. Por favor observe também eventuais diretivas nacionais suplementares.

**Eliminação**

O aspirador, as baterias, os acessórios e as embalagens devem ser enviados a uma reciclagem ecológica de matéria-prima.



Não deite o aspirador e as baterias/pilhas no lixo doméstico!

**Apenas para países da UE:**

Conforme a Diretiva Europeia 2012/19/UE relativa aos resíduos de ferramentas elétricas europeias 2006/66/CE é necessário recolher separadamente as baterias/as pilhas defeituosas ou gastas e encaminhá-las para uma reciclagem ecológica.

**Baterias/pilhas:****Lítio:**

Observar as indicações no capítulo Transporte (ver "Transporte", Página 26).

**Italiano****Avvertenze di sicurezza per aspiratori**

**Leggere tutte le avvertenze e disposizioni di sicurezza.** La mancata osservanza delle istruzioni e delle avvertenze di sicurezza può essere causa di scosse elettriche, incendi e/o lesioni di grave entità.

**Conservare tutte le avvertenze di pericolo e le istruzioni operative per ogni esigenza futura.**

- ▶ **Questo aspiratore non è concepito per l'utilizzo da parte di bambini e persone con ridotte capacità fisiche, sensoriali o intellettuali né con scarsa esperienza o conoscenza del prodotto.** In caso contrario sussiste il pericolo di un impiego errato e di infortuni.
- ▶ **Sorvegliare i bambini.** In questo modo è possibile evitare che i bambini giochino con l'aspiratore.

**⚠ ATTENZIONE** Non aspirare sostanze pericolose per la salute, quali ad esempio polvere di legno di faggio o di quercia, polvere di roccia o

amianto. Tali sostanze sono considerate cancerogene. Informarsi in merito alle normative/leggi vigenti nel proprio Paese in merito a lavorazioni che prevedano il contatto con polveri pericolose per la salute.

- ▶ **Utilizzare l'aspiratore solamente se sono state fornite sufficienti informazioni in merito all'impiego dello stesso.** Istruzioni accurate riducono la possibilità di un utilizzo errato e di infortuni.

**⚠ ATTENZIONE** L'aspiratore è adatto solamente per l'aspirazione di sostanze

asciutte. L'infiltrazione di fluidi aumenta il rischio di folgorazione.

- ▶ **ATTENZIONE! L'aspiratore deve essere utilizzato e conservato solamente in ambienti interni.** L'eventuale infiltrazione di pioggia o umidità nella parte superiore dell'aspiratore aumenta il rischio di folgorazione.
- ▶ **Provvedere ad una buona aerazione del posto di lavoro.**
- ▶ **Far riparare l'aspiratore esclusivamente da personale tecnico qualificato ed utilizzando ricambi originali.** In tale maniera potrà essere salvaguardata la sicurezza dell'aspirapolvere.
- ▶ **Prima della messa in funzione, verificare che il tubo flessibile di aspirazione si trovi in perfette condizioni.** Lasciare il tubo di aspirazione montato sull'aspiratore, in modo da evitare che inavvertitamente fuoriesca della polvere. In caso contrario è possibile inalare polveri.
- ▶ **Non pulire l'aspiratore utilizzando un getto d'acqua diretto.** La penetrazione di acqua nella parte superiore dell'aspiratore aumenta il rischio di una scossa elettrica.
- ▶ **Non aprire la batteria.** Vi è rischio di cortocircuito.
- ▶ **In caso di danni o di utilizzo improprio della batteria, vi è rischio di fuoriuscita di vapori. La batteria può incendiarsi o esplodere.** Far entrare aria fresca nell'ambiente e contattare un medico in caso di malessere. I vapori possono irritare le vie respiratorie.
- ▶ **In caso d'impiego errato o di batteria danneggiata, vi è rischio di fuoriuscita di liquido infiammabile dalla batteria.** Evitare il contatto con il liquido. In caso di contatto accidentale, risciacquare accuratamente con acqua. Rivolgersi immediatamente ad un medico, qualora il liquido entri in contatto con gli occhi. Il liquido fuoriuscito dalla batteria potrebbe causare irritazioni cutanee o ustioni.
- ▶ **Qualora si utilizzino oggetti appuntiti, come ad es. chiodi o cacciaviti, oppure se si esercita forza dall'esterno, la batteria potrebbe danneggiarsi.** Potrebbe verificarsi un cortocircuito interno e la batteria potrebbe incendiarsi, emettere fumo, esplodere o surriscaldarsi.
- ▶ **Non avvicinare batterie non utilizzate a fermagli, monete, chiavi, chiodi, viti, né ad altri piccoli oggetti metallici che potrebbero provocare l'esclusione dei contatti.** Un eventuale corto circuito fra i contatti della batteria potrebbe causare ustioni o incendi.

- ▶ **Utilizzare la batteria solo per prodotti del produttore.** Soltanto in questo modo la batteria verrà protetta da pericolosi sovraccarichi.
- ▶ **Caricare le batterie esclusivamente con caricabatterie consigliati dal produttore.** Se un dispositivo di ricarica adatto per un determinato tipo di batterie viene impiegato con batterie differenti, vi è rischio d'incendio.



**Proteggere la batteria dal calore, ad esempio anche da irradiazione solare continua, fuoco, sporcizia, acqua ed umidità.** Sussiste il pericolo di esplosioni e cortocircuito.



- ▶ **Non aspirare polveri calde o infiammabili e non aspirare in ambienti a rischio di esplosione.** Le polveri possono incendiarsi o esplodere.

## Descrizione del prodotto e dei servizi forniti

Si prega di osservare le immagini nella prima parte delle istruzioni per l'uso.

### Utilizzo conforme

L'aspiratore è destinato all'assorbimento e all'aspirazione di sostanze asciutte e non tossiche.

Utilizzare l'aspiratore esclusivamente se sono state completamente valutate tutte le funzioni e possono essere effettuate senza limitazioni oppure sono state mantenute le relative istruzioni.

### Rotational Airflow

Il sistema di filtraggio senza sacchetto rende superflui i sacchetti raccogli-polvere. Le impurità vengono infatti raccolte sulle pareti interne del contenitore.

### Componenti illustrati

La numerazione dei componenti illustrati si riferisce alla rappresentazione dell'aspiratore sulle pagine con rappresentazione grafica.

- (1) Filtro per sporco grossolano
- (2) Tasto di sbloccaggio contenitore della polvere
- (3) Tasto di accensione/spengimento
- (4) Batteria<sup>a)</sup>
- (5) Carcassa motore
- (6) Contenitore della polvere
- (7) Tasto di sbloccaggio sportello di smaltimento
- (8) Sportello di smaltimento
- (9) Tubo di prolunga
- (10) Bocchetta per pavimento
- (11) Attacco della batteria
- (12) Tasto di sbloccaggio della batteria<sup>a)</sup>
- (13) Bocchetta a fessura lunga
- (14) Tubo di prolunga flessibile
- (15) Impugnatura filtro

- (16) Filtro
- (17) Unità Rotational-Airflow con filtro (16)
- (18) Listello di bloccaggio del filtro
- (19) Supporto a parete<sup>a)</sup>

a) **L'accessorio illustrato oppure descritto non è compreso nel volume di fornitura standard. L'accessorio completo è contenuto nel nostro programma accessori.**

### Dati tecnici

Aspiratore a secco a batteria	GAS 18V-1	
Codice prodotto		<b>3 601 Jc6 2..</b>
Capacità contenitore (lorda)	l	0,7
Depressione max. <sup>A)</sup>	kPa	6
Portata max. <sup>A)</sup>	l/s	10
Peso secondo EPTA-Procedure 01:2014	kg	1,7-2,3 <sup>A)</sup>
Temperatura ambiente consigliata in fase di ricarica	°C	0 ... +35
Temperatura ambiente consentita durante il funzionamento <sup>B)</sup> e per lo stoccaggio	°C	-20 ... +50
Batterie compatibili		GBA 18V... ProCORE18V...
Batterie consigliate		GBA 18V... ProCORE18V... ≤ 8 Ah
Caricabatteria consigliati		GAL 18... GAX 18... GAL 36...

A) In funzione della batteria utilizzata

B) Prestazioni ridotte in caso di temperature <0 °C.

## Batteria

### Ricarica della batteria

- ▶ **Utilizzare esclusivamente i caricabatterie indicati nei dati tecnici.** Soltanto tali tipi di caricabatterie sono adatti alle batterie al litio utilizzate nell'aspiratore.

**Avvertenza:** La batteria viene fornita solo parzialmente carica. Per garantire l'intera potenza della batteria, prima dell'impiego iniziale, ricaricare completamente la batteria nell'apposito caricabatteria.

La batteria al litio può essere ricaricata in qualsiasi momento senza ridurne la durata. Un'interruzione dell'operazione di ricarica non danneggia la batteria.

La batteria al litio è protetta contro lo scaricamento completo dal sistema «Electronic Cell Protection (ECP)». In caso di batteria scarica, l'aspiratore a batteria viene spento da un apposito circuito di protezione.

- ▶ **Dopo lo spegnimento automatico dell'aspiratore, non premere ulteriormente il tasto di accensione/spengimento.** La batteria potrebbe subire danni.

## Introduzione della batteria

Spingere la batteria carica nell'apposito alloggiamento, sino a farlo scattare udibilmente in posizione.



## Rimozione della batteria

Per rimuovere la batteria, premere il tasto di sbloccaggio ed estrarla. **Durante tale operazione, non esercitare forza.**

La batteria è dotata di 2 livelli di bloccaggio, preposti ad impedire che la batteria stessa cada all'esterno, qualora il tasto di sbloccaggio batteria venga premuto inavvertitamente. Sino a quando la batteria è inserita nell'aspiratore, essa viene mantenuta in posizione da un'apposita molla.

## Indicatore del livello di carica della batteria

I LED verdi dell'apposito indicatore indicano il livello di carica della batteria. Per ragioni di sicurezza, il livello di carica si può verificare esclusivamente ad aspiratore fermo.

Per visualizzare il livello di carica, premere il tasto  oppure  dell'apposito indicatore. Ciò sarà possibile anche a batteria rimossa.

Se, premendo il tasto dell'indicatore livello di carica della batteria, non si accende alcun LED, la batteria è difettosa e deve essere sostituita.

### Tipo di batteria GBA 18V...



LED	Capacità
Luce fissa, 3 LED verdi	60–100%
Luce fissa, 2 LED verdi	30–60%
Luce fissa, 1 LED verde	5–30%
Luce lampeggiante, 1 LED verde	0–5%

### Tipo di batteria ProCORE18V...



LED	Capacità
Luce fissa, 5 LED verdi	80–100%
Luce fissa, 4 LED verdi	60–80%
Luce fissa, 3 LED verdi	40–60%
Luce fissa, 2 LED verdi	20–40%
Luce fissa, 1 LED verde	5–20%
Luce lampeggiante, 1 LED verde	0–5%

## Avvertenze per l'impiego ottimale della batteria

Proteggere la batteria ricaricabile da umidità ed acqua.

Conservare la batteria esclusivamente nel campo di temperatura fra -20 °C e 50 °C. Non lasciare la batteria all'interno dell'auto, ad es. nel periodo estivo.

Pulire di tanto in tanto le fessure di ventilazione della batteria ricaricabile con un pennello morbido, pulito ed asciutto.

Una sensibile riduzione della durata del funzionamento dopo l'operazione di ricarica sta ad indicare che la batteria ricaricabile dovrà essere sostituita.

Attenersi alle indicazioni relative allo smaltimento.

## Montaggio

### Montare l'accessorio di aspirazione (vedere fig. B)

- **Rimuovere la batteria prima di effettuare interventi di manutenzione o di pulizia sull'aspiratore, di effettuare regolazioni sull'utensile, di sostituire elementi accessori o prima di riporre l'aspiratore.** Con tale precauzione, si eviterà che l'aspiratore possa avviarsi accidentalmente.

L'accessorio di aspirazione è innestabile direttamente sul contenitore per la polvere (6).

Le possibilità di combinazione fra i vari elementi accessori di aspirazione sono indicate nell'illustrazione.

- Innestare saldamente gli elementi accessori di aspirazione nell'attacco del contenitore per la polvere (6) ed uno all'interno dell'altro.

## Utilizzo

- **Rimuovere la batteria prima di effettuare interventi di manutenzione o di pulizia sull'aspiratore, di effettuare regolazioni sull'utensile, di sostituire elementi accessori o prima di riporre l'aspiratore.** Con tale precauzione, si eviterà che l'aspiratore possa avviarsi accidentalmente.

## Messa in funzione

- **Prima di procedere all'aspirazione, accertarsi che l'unità filtrante sia montata saldamente.**
- **Utilizzare esclusivamente un filtro integro (privo di screpolature, di fori ecc.). Sostituire immediatamente il filtro, qualora sia danneggiato.**

## Avvio/arresto

- Per **accendere** l'aspiratore, premere il tasto di accensione/spengimento (3).
- Per **spegnere** l'aspiratore, premere nuovamente il tasto di accensione/spengimento (3).

## Manutenzione ed assistenza

### Manutenzione e pulizia

- **Rimuovere la batteria prima di effettuare interventi di manutenzione o di pulizia sull'aspiratore, di effettuare regolazioni sull'utensile, di sostituire elementi accessori o prima di riporre l'aspiratore.** Con tale precauzione, si eviterà che l'aspiratore possa avviarsi accidentalmente.
- **Per lavorare bene ed in modo sicuro mantenere l'aspiratore e le fessure di aerazione pulite.**

Pulire occasionalmente il corpo dell'aspiratore con un panno inumidito.



Qualora sui contatti di carica vi sia sporcizia, pulirli con un panno asciutto.

#### **Svuotamento del contenitore della polvere (vedere fig. C)**

Pulire il contenitore della polvere (6) dopo ogni utilizzo, per mantenere ottimale l'efficienza dell'aspiratore.

- Tenere l'aspiratore sopra un recipiente per rifiuti di tipo idoneo.
- Premere il tasto di sbloccaggio (7) per aprire lo sportello di smaltimento (8).
- Scuotere il contenitore della polvere (6).
- Chiudere lo sportello di smaltimento (8) sino a farlo scattare udibilmente in posizione.
- Se necessario, svuotare il filtro per sporco grossolano (1) e pulire l'unità Rotational-Airflow (17) nonché il filtro (16).

#### **Svuotamento del filtro per sporco grossolano (vedere figura D1–D2)**

- Ruotare il filtro per sporco grossolano (1) fino in battuta in direzione  e rimuoverlo dal contenitore della polvere (6).
- Scuotere il filtro per sporco grossolano e il contenitore della polvere sopra un recipiente per rifiuti di tipo idoneo.
- Innestare il filtro per sporco grossolano (1) nel contenitore della polvere (6) e ruotarlo fino in battuta in direzione .

#### **Pulizie dell'unità Rotational-Airflow e del filtro (vedere figura E1–F2)**

- Tenere l'aspiratore leggermente verso il basso come illustrato in modo che la polvere non possa fuoriuscire dal contenitore della polvere quando l'aspiratore viene aperto.
- Premere il tasto di sbloccaggio (2) e rimuovere il contenitore della polvere (6) dalla carcassa motore (5) (vedere immagine E1).
- Afferrare le impugnature del filtro (15) ed estrarre l'unità Rotational-Airflow (17) con il filtro (16) dal contenitore della polvere (6) (vedere figura E2).
- Scuotere il contenitore della polvere (6) e l'unità Rotational-Airflow (17) sopra un recipiente per rifiuti di tipo idoneo (vedere figura E3).
- Inserire nuovamente l'unità Rotational-Airflow (17) con il filtro nel contenitore della polvere (6).
- Premere il listello di bloccaggio (18) verso l'alto e rimuovere il filtro (16) (vedere figura F1–F2).
- Per distaccare la polvere, battere leggermente il filtro su una superficie solida. Sostituire il filtro, qualora sia danneggiato.
- Inserire il filtro pulito (16) nell'unità Rotational-Airflow (17).
- Agganciare il contenitore della polvere (6) in basso nella carcassa motore (5). Fare in modo che il contenitore del-

la polvere scatti udibilmente in posizione nella carcassa motore esercitando una leggera pressione.

#### **Stivaggio (vedere fig. G)**

Per stivare aspiratore e relativi accessori in poco spazio, è possibile utilizzare il supporto a parete (19) (accessorio).

#### **Anomalie**

Per una potenza di aspirazione ottimale, a intervalli regolari svuotare il contenitore della polvere (6) e il filtro per sporco grossolano (1) nonché pulire l'unità Rotational-Airflow (17) e il filtro (16).

In caso di insufficiente potenza di aspirazione, verificare quanto segue:

- Il contenitore della polvere (6) è pieno?
  - ▷ Svuotare il contenitore della polvere.
- Il filtro per sporco grossolano (1) è intasato di sporcizia?
  - ▷ Svuotare il filtro per sporco grossolano.
- L'unità Rotational-Airflow (17) o il filtro (16) sono intasati di polvere?
  - ▷ Pulire l'unità Rotational-Airflow e il filtro.
- La capacità della batteria (4) è insufficiente?
  - ▷ Caricare la batteria.

Se la potenza di aspirazione non viene ancora raggiunta, rivolgersi al Servizio Assistenza Clienti **Bosch**.

#### **Servizio di assistenza e consulenza tecnica**

Il servizio di assistenza risponde alle Vostre domande relative alla riparazione e alla manutenzione del Vostro prodotto nonché concernenti i pezzi di ricambio. Disegni in vista esplosa e informazioni relative ai pezzi di ricambio sono consultabili anche sul sito [www.bosch-pt.com](http://www.bosch-pt.com)

Il team di consulenza tecnica Bosch sarà lieto di rispondere alle Vostre domande in merito ai nostri prodotti e accessori. In caso di richieste o di ordinazione di pezzi di ricambio, comunicare sempre il codice prodotto a 10 cifre riportato sulla targhetta di fabbricazione dell'elettrotensile.

#### **Italia**

Tel.: (02) 3696 2314

E-Mail: [pt.hotlinebosch@it.bosch.com](mailto:pt.hotlinebosch@it.bosch.com)

#### **Per ulteriori indirizzi del servizio assistenza consultare:**

[www.bosch-pt.com/serviceaddresses](http://www.bosch-pt.com/serviceaddresses)

#### **Trasporto**

Le batterie al litio contenute sono soggette ai requisiti di legge relativi a merci pericolose. Le batterie possono essere trasportate su strada tramite l'utente senza ulteriori precauzioni.

In caso di spedizione tramite terzi (ad es. per via aerea o tramite spedizioniere), andranno rispettati specifici requisiti relativi d'imballaggio e contrassegnatura. In tale caso, per la preparazione dell'articolo da spedire, andrà consultato uno specialista in merci pericolose.

Inviare le batterie soltanto se la relativa carcassa non è danneggiata. Coprire con nastro adesivo i contatti scoperti ed imballare la batteria in modo che non possa spostarsi

nell'imballaggio. Andranno altresì rispettate eventuali ulteriori norme nazionali complementari.

### Smaltimento



Aspiratori, batterie, accessori ed imballaggi andranno avviati ad una valorizzazione rispettosa dell'ambiente.



Non gettare l'aspiratore, né le batterie o le pile, nei rifiuti domestici.

### Solo per i Paesi UE:

Conformemente alla direttiva europea 2012/19/UE, gli aspiratori non più utilizzabili e, in base alla direttiva europea 2006/66/CE, le batterie/le pile difettose o esauste, andranno raccolti separatamente ed avviati ad un riutilizzo rispetto dell'ambiente.

### Batterie/pile:

#### Per le batterie al litio:

Attenersi alle avvertenze riportate al paragrafo «Trasporto» (vedi «Trasporto», Pagina 30).

## Nederlands

### Veiligheidsaanwijzingen voor zuigers



Lees alle veiligheidsaanwijzingen en instructies. Het niet naleven van de veiligheidsaanwijzingen en instructies kan elektrische schokken, brand en/of zware verwondingen veroorzaken.

Bewaar alle veiligheidsaanwijzingen en instructies voor toekomstig gebruik.

- ▶ **Deze zuiger is niet bestemd voor gebruik door kinderen en personen met beperkte fysieke, sensorische of geestelijke capaciteiten of gebrekkige ervaring en kennis.** Anders bestaat er gevaar voor foute bediening en verwondingen.
- ▶ **Houd toezicht op kinderen.** Hierdoor wordt gegarandeerd dat kinderen niet met de zuiger spelen.

**⚠ WAARSCHU- WING** **Zuig geen stoffen die gevaarlijk voor de gezondheid zijn, bijv. beu-**

**ken- of eikenhoutstof, steenstof, asbest.** Deze stoffen gelden als kankerverwekkend. Win informatie in over de geldige regelingen/wetten met betrekking tot de omgang met stoffen die gevaarlijk zijn voor de gezondheid, in uw land.

- ▶ **Gebruik de zuiger alleen, wanneer u voldoende informatie voor het gebruik heeft gekregen.** Een zorgvuldige instructie vermindert de kans op verkeerde bediening en letsel.

**⚠ WAARSCHU- WING** **De zuiger is alleen geschikt voor het opzuigen van droge stoffen.**

Het binnendringen van vloeistoffen vergroot het risico van een elektrische schok.

- ▶ **LET OP! De zuiger mag alleen binnenshuis gebruikt en opgeborgen worden.** Het binnendringen van regen of vocht in het bovenste deel van de zuiger verhoogt het risico van een elektrische schok.
- ▶ **Zorg voor een goede ventilatie op de werkplek.**
- ▶ **Laat de zuiger uitsluitend door gekwalificeerd personeel met originele gewarborgde onderdelen repareren.** Daarmee wordt gewaarborgd dat de veiligheid van de zuiger in stand blijft.
- ▶ **Controleer vóór de ingebruikname of de zuigslang in correcte staat verkeert. Laat daarbij de zuigslang op de zuiger gemonteerd, zodat niet per ongeluk stof naar buiten komt.** Anders kunt u stof inademen.
- ▶ **Maak de zuiger niet schoon met een direct gerichte waterstraal.** Het binnendringen van water in het bovenste deel van de zuiger vergroot het risico van een elektrische schok.
- ▶ **Open de accu niet.** Er bestaat gevaar voor kortsluiting.
- ▶ **Bij beschadiging en verkeerd gebruik van de accu kunnen er dampen vrijkomen. De accu kan branden of exploderen.** Zorg voor de aanvoer van frisse lucht en zoek bij klachten een arts op. De dampen kunnen de luchtwegen irriteren.
- ▶ **Bij verkeerd gebruik of een beschadigde accu kan brandbare vloeistof uit de accu lekken. Voorkom contact daarmee. Spoel bij onvoorzien contact met water af. Wanneer de vloeistof in de ogen komt, dient u bovendien een arts te raadplegen.** Gelekte accuvloeistof kan tot huidirritaties of verbrandingen leiden.
- ▶ **Door spitse voorwerpen, zoals bijv. spijkers of schroevendraaiers, of door krachtinwerking van buitenaf kan de accu beschadigd worden.** Er kan een interne kortsluiting ontstaan en de accu doen branden, roken, exploderen of oververhitten.
- ▶ **Houd de niet-gebruikte accu uit de buurt van paperclips, munten, sleutels, spijkers, schroeven of andere kleine metalen voorwerpen die overbrugging van de contacten zouden kunnen veroorzaken.** Kortsluiting tussen de accucontacten kan brandwonden of brand tot gevolg hebben.
- ▶ **Gebruik de accu alleen in producten van de fabrikant.** Alleen zo wordt de accu tegen gevaarlijke overbelasting beschermd.

- **Laad de accu's alleen op met oplaadapparaten die door de fabrikant aangeraden worden.** Door een oplaadapparaat dat voor een bepaald type accu geschikt is, bestaat bij gebruik met andere accu's brandgevaar.



**Bescherm de accu tegen hitte, bijvoorbeeld ook tegen voortdurend zonlicht, vuur, vuil, water en vocht.** Er bestaat gevaar voor explosie en kortsluiting.



- **Zuig geen heet of brandend stof en niet in ruimtes waar ontploffingsgevaar heerst.** Stof kan ontbranden of ontploffen.

## Beschrijving van product en werking

Neem goed nota van de afbeeldingen in het voorste deel van de gebruiksaanwijzing.

### Beoogd gebruik

De zuiger is bestemd voor het opzuigen en afzuigen van voor de gezondheid ongevaarlijk, droog stof.

Gebruik de zuiger alleen, wanneer u alle functies volledig kunt inschatten en zonder beperkingen kunt gebruiken of daarvoor bestemde instructies heeft ontvangen.

### Rotational Airflow

Het stofzakloze filtersysteem bespaart het gebruik van stofzakken. Het vuil wordt bij de binnenwand van het reservoir verzameld.

### Afgebeelde componenten

De componenten zijn genummerd zoals op de afbeeldingen van de zuiger op de pagina's met afbeeldingen.

- (1) Grofveulfilter
- (2) Ontgrendelingstoets stofreservoir
- (3) Aan/uit-toets
- (4) Accu<sup>a)</sup>
- (5) Motorhuis
- (6) Stofreservoir
- (7) Ontgrendelingstoets afvoerklep
- (8) Afvoerklep
- (9) Verlengbuis
- (10) Vloerzuigmond
- (11) Accuhouder
- (12) Accu-ontgrendelingstoets<sup>a)</sup>
- (13) Spleetzuigmond
- (14) Flexibele verlengbuis
- (15) Filtergrepen
- (16) Filter
- (17) Rotational-Airflow-eenheid met filter (16)
- (18) Vergrendelingslip van filter

### (19) Wandhouder<sup>a)</sup>

- a) **Niet elk afgebeeld en beschreven accessoire is standaard bij de levering inbegrepen. Alle accessoires zijn te vinden in ons accessoireprogramma.**

## Technische gegevens

Accudroogzuiger	GAS 18V-1	
Productnummer		<b>3 601 JC6 2..</b>
Inhoud reservoir (bruto)	l	0,7
Max. onderdruk <sup>A)</sup>	kPa	6
Max. debiet <sup>A)</sup>	l/s	10
Gewicht volgens EPTA-Procedure 01:2014	kg	1,7-2,3 <sup>A)</sup>
Aanbevolen omgevingstemperatuur bij het opladen	°C	0 ... +35
Toegestane omgevingstemperatuur tijdens gebruik <sup>B)</sup> en bij opslag	°C	-20 ... +50
Compatibele accu's		GBA 18V... ProCORE18V...
Aanbevolen accu's		GBA 18V... ProCORE18V... ≤ 8 Ah
Aanbevolen oplaadapparaten		GAL 18... GAX 18... GAL 36...

A) Afhankelijk van gebruikte accu

B) Beperkt vermogen bij temperaturen <0 °C.

## Accu

### Accu opladen

- **Gebruik alleen de in de technische gegevens vermelde oplaadapparaten.** Alleen deze oplaadapparaten zijn afgestemd op de bij uw zuiger gebruikte Li-Ion-accu.

**Aanwijzing:** De accu wordt gedeeltelijk geladen geleverd. Om de volledige capaciteit van de accu te verkrijgen, laadt u voor het eerste gebruik de accu volledig in het oplaadapparaat op.

De Li-Ion-accu kan op elk moment worden opgeladen zonder de levensduur te verkorten. Een onderbreking van het opladen schaadt de accu niet.

De Li-Ion-accu is door de „Electronic Cell Protection (ECP)“ tegen diepontlading beschermd. Bij een ontladen accu wordt de accuzuiger door een veiligheidsschakeling uitgeschakeld.

- **Blijf na het automatisch uitschakelen van de zuiger niet op de aan/uit-toets drukken.** De accu kan anders beschadigd worden.

### Accu plaatsen

Schuif de geladen accu in de accuhouder tot deze is vastgeklikt.





## Accu verwijderen

Voor het verwijderen van de accu drukt u op de accu-ontgrendelingstoets en trekt u de accu uit het elektrische gereedschap. **Gebruik daarbij geen geweld.**

De accu beschikt over 2 vergrendelingsstanden die moeten voorkomen dat de accu bij onbedoeld indrukken van de accu-ontgrendelingstoets uit het elektrische gereedschap valt. Zolang de accu in de zuiger is geplaatst, wordt deze door een veer op de juiste plaats gehouden.

## Accu-oplaadaanduiding

De groene LED's van de accu-oplaadaanduiding geven de laadtoestand van de accu aan. Uit veiligheidsoverwegingen is het opvragen van de laadtoestand alleen bij stilstaande zuiger mogelijk.

Druk op de toets voor de oplaadaanduiding  of , om de laadtoestand aan te geven. Dit is ook mogelijk, wanneer de accu is weggenomen.

Als er na het drukken op de toets voor de oplaadaanduiding geen LED brandt, dan is de accu defect en moet vervangen worden.

### Accutype GBA 18V...



LED	Capaciteit
Permanent licht 3 × groen	60–100 %
Permanent licht 2 × groen	30–60 %
Permanent licht 1 × groen	5–30 %
Knipperlicht 1 × groen	0–5 %

### Accutype ProCORE18V...



LED	Capaciteit
Permanent licht 5 × groen	80–100 %
Permanent licht 4 × groen	60–80 %
Permanent licht 3 × groen	40–60 %
Permanent licht 2 × groen	20–40 %
Permanent licht 1 × groen	5–20 %
Knipperlicht 1 × groen	0–5 %

## Aanwijzingen voor de optimale omgang met de accu

Bescherm de accu tegen vocht en water.

Bewaar de accu alleen bij een temperatuur tussen –20 °C en 50 °C. Laat de accu bijvoorbeeld in de zomer niet in de auto liggen.

Reinig de ventilatieopeningen van de accu af en toe met een zachte, schone en droge doek.

Een duidelijk kortere gebruiksduur na het opladen duidt erop dat de accu versleten is en moet worden vervangen.

Neem de aanwijzingen met betrekking tot afvalverwijdering in acht.

## Montage

### Zuigaccessoires monteren (zie afbeelding B)

► **Verwijder de accu, voordat u de zuiger onderhoudt of reinigt, apparaatinstellingen uitvoert, accessoires verwisselt of de zuiger opbergt.** Deze voorzorgsmaatregel voorkomt onbedoeld starten van de zuiger.

De zuigaccessoires kunnen direct op het stofreservoir (6) worden gemonteerd.

De combinatiemogelijkheden van de verschillende zuigaccessoires vindt u op de afbeelding terug.

– Steek de zuigaccessoires stevig in de aansluiting op het stofreservoir (6) en in elkaar.

## Gebruik

► **Verwijder de accu, voordat u de zuiger onderhoudt of reinigt, apparaatinstellingen uitvoert, accessoires verwisselt of de zuiger opbergt.** Deze voorzorgsmaatregel voorkomt onbedoeld starten van de zuiger.

### Ingebruikname

► **Zorg er vóór het zuigen voor dat de filtereenheid stevig gemonteerd is.**

► **Gebruik uitsluitend een onbeschadigd filter (geen scheuren, geen gaatjes enz.). Vervang een beschadigd filter onmiddellijk.**

### In-/uitschakelen

- Om de zuiger **in te schakelen** drukt u op de aan/uit-toets (3).
- Om de zuiger **uit te schakelen** drukt u nogmaals op de aan/uit-toets (3).

## Onderhoud en service

### Onderhoud en reiniging

► **Verwijder de accu, voordat u de zuiger onderhoudt of reinigt, apparaatinstellingen uitvoert, accessoires verwisselt of de zuiger opbergt.** Deze voorzorgsmaatregel voorkomt onbedoeld starten van de zuiger.

► **Houd de zuiger en de ventilatieopeningen schoon om goed en veilig te werken.**

Reinig de behuizing van de zuiger af en toe met een vochtige doek.

Reinig vervuilde laadcontacten met een droge doek.



### Stofreservoir leegmaken (zie afbeelding C)

Reinig het stofreservoir (6) na elk gebruik om de optimale prestaties van de zuiger te behouden.

- Houd de zuiger boven een geschikte afvalbak.
- Druk op de ontgrendelingstoets (7) om de afvoerklep (8) te openen.

- Schud het stofreservoir (6) uit.
- Sluit de afvoerklep (8) zodanig dat deze hoorbaar vastklikt.
- Maak indien nodig het grofveulfilter (1) leeg en reinig de Rotational-Airflow-eenheid (17) en het filter (16).

#### Grofveulfilter leegmaken (zie afbeeldingen D1-D2)

- Draai het grofveulfilter (1) tot aan de aanslag in richting  en pak deze uit het stofreservoir (6).
- Schud het grofveulfilter en het stofreservoir boven een geschikte afvalbak uit.
- Steek het grofveulfilter (1) in het stofreservoir (6) en draai dit tot aan de aanslag in richting .

#### Rotational-Airflow-eenheid en filter reinigen (zie afbeeldingen E1-F2)

- Houd de zuiger zoals afgebeeld iets omlaag, zodat bij het openen van de zuiger het stof niet uit het stofreservoir kan vallen.
- Druk op de ontgrendelingsstoets (2) en neem het stofreservoir (6) van het motorhuis (5) af (zie afbeelding E1).
- Pak de filtergrepen (15) vast en trek de Rotational-Airflow-eenheid (17) met het filter (16) uit het stofreservoir (6) (zie afbeelding E2).
- Schud het stofreservoir (6) en de Rotational-Airflow-eenheid (17) boven een geschikte afvalbak uit (zie afbeelding E3).
- Plaats de Rotational-Airflow-eenheid (17) met het filter weer in het stofreservoir (6).
- Duw de vergrendelingslip (18) naar boven en pak het filter (16) weg (zie afbeeldingen F1-F2).
- Klop het filter licht op een stevige ondergrond uit om het stof los te maken. Vervang een beschadigd filter.
- Plaats het gereinigde filter (16) in de Rotational-Airflow-eenheid (17).
- Hang het stofreservoir (6) onder in het motorhuis (5). Laat het stofreservoir onder lichte druk hoorbaar in het motorhuis vastklikken.

#### Opbergen (zie afbeelding G)

Om zuiger en zuigaccessoires plaatsbesparend op te bergen, kunt u de wandhouder (19) (accessoire) gebruiken.

#### Storingen

Voor een optimale zuigcapaciteit maakt u regelmatig stofreservoir (6) en grofveulfilter (1) leeg en reinigt u regelmatig Rotational-Airflow-eenheid (17) en filter (16).

Controleer bij onvoldoende zuigcapaciteit:

- Is het stofreservoir (6) vol?
  - ▷ Maak het stofreservoir leeg.
- Is het grofveulfilter (1) dichtgelopen met vuil?
  - ▷ Maak het grofveulfilter leeg.
- Zijn de Rotational-Airflow-eenheid (17) of het filter (16) dichtgelopen met stof?
  - ▷ Reinig de Rotational-Airflow-eenheid en het filter.

- Is de capaciteit van de accu (4) te gering?
  - ▷ Laad de accu op.

Als de zuigcapaciteit daarna niet wordt bereikt, neem dan contact op met de **Bosch**-klantenservice.

#### Klantenservice en gebruiksadvisies

Onze klantenservice beantwoordt uw vragen over reparatie en onderhoud van uw product en over vervangingsonderdelen. Explosietekeningen en informatie over vervangingsonderdelen vindt u ook op: **www.bosch-pt.com**  
Het Bosch-gebruiksadviesteam helpt u graag bij vragen over onze producten en accessoires.

Vermeld bij vragen en bestellingen van vervangingsonderdelen altijd het uit tien cijfers bestaande productnummer volgens het typeplaatje van het product.

#### Nederland

Tel.: (076) 579 54 54

Fax: (076) 579 54 94

E-mail: gereedschappen@nl.bosch.com

#### Meer serviceadressen vindt u onder:

[www.bosch-pt.com/serviceaddresses](http://www.bosch-pt.com/serviceaddresses)

#### Vervoer

Op de meegeleverde Li-Ion-accu's zijn de eisen voor het vervoer van gevaarlijke stoffen van toepassing. De accu's kunnen door de gebruiker zonder verdere voorwaarden over de weg vervoerd worden.

Bij de verzending door derden (bijv. luchtvervoer of expeditiebedrijf) moeten bijzondere eisen ten aanzien van verpakking en markering in acht genomen worden. In deze gevallen moet bij de voorbereiding van de verzending een deskundige voor gevaarlijke stoffen geraadpleegd worden.

Verzend accu's alleen, wanneer de behuizing onbeschadigd is. Plak blootliggende contacten af en verpak de accu zodanig dat deze niet in de verpakking beweegt. Neem ook eventuele overige nationale voorschriften in acht.

#### Afvalverwijdering



Zuiger, accu's, accessoires en verpakkingen moeten op een voor het milieu verantwoorde wijze gerecycled worden.



Gooi zuiger en accu's/batterijen niet bij het huisvuil!

#### Alleen voor landen van de EU:

Volgens de Europese richtlijn 2012/19/EU moeten niet meer bruikbare zuigers en volgens de Europese richtlijn 2006/66/EG moeten defecte of verbruikte accu's/batterijen apart worden ingezameld en op een voor het milieu verantwoorde wijze worden gerecycled.

#### Accu's/batterijen:

##### Li-Ion:

Lees de aanwijzingen in het gedeelte Vervoer en neem deze in acht (zie „Vervoer“, Pagina 34).

## Dansk

### Sikkerhedsanvisninger til støvsuger



Læs alle sikkerhedsinstrukser og anvisninger. Overholdes sikkerhedsinstrukserne og anvisningerne ikke, er der risiko for elektrisk stød, brand og/eller alvorlige kvæstelser.

Opbevar alle advarselshenvisninger og instrukser til senere brug.

- **Denne støvsuger er ikke beregnet til at blive betjent af børn eller personer med begrænsede fysiske, sensoriske eller mentale evner eller manglende erfaring og viden.** I modsats fald er der risiko for fejlbetjening og personskader.

- **Hold børn under opsyn.** Derved sikres det, at børn ikke bruger støvsugeren som legetøj.

**⚠ ADVARSEL** Opsug ikke sundhedsskadelige stoffer som f.eks. bølge- eller ege-træsstøv, stenstøv, asbest. Disse stoffer betragtes som kræftfremkaldende. Informer dig om de gældende regler/love vedrørende håndtering af sundhedsskadeligt støv i dit land.

- **Benyt kun støvsugeren, hvis du har modtaget tilstrækkelig information om brugen.** En omhyggelig instruktion minimerer fejlbetjening og kvæstelser.

**⚠ ADVARSEL** Støvsugeren er kun egnet til opsugning af tørre stoffer. Hvis der trænger væsker ind i blæseren, øges risikoen for elektrisk stød.

- **BEMÆRK! Støvsugeren må benyttes og opbevares inden døre.** Indtrængning af regn eller fugt i den øverste del af støvsugeren øger risikoen for elektrisk stød.
- **Sørg for god udluftning på arbejdspladsen.**
- **Sørg for, at reparationer på støvsugeren kun udføres af kvalificerede fagfolk, og at der kun benyttes originale reservedele.** Dermed sikres størst mulig sikkerhed i forbindelse med støvsugeren.
- **Kontrollér før ibrugtagning, at sugeslangen er i orden. Lad herunder sugeslangen være monteret på støvsugeren, så der ikke sker utilsigtet udslip af støv.** I modsat fald er der risiko for indånding af støv.

- **Rengør ikke støvsugeren med en direkte vandstråle.** Indtrængning af vand i et støvsugerens overdel øger risikoen for elektrisk stød.
- **Åbn ikke akkuen.** Fare for kortslutning.
- **Beskadiges akkuen, eller bruges den forkert, kan der sive dampe ud. Akkuen kan antændes eller eksplodere.** Tilføj frisk luft, og søg læge, hvis du føler dig utilpas. Dampene kan irritere luftvejene.
- **Hvis akkuen anvendes forkert, eller den er beskadiget, kan der slippe brændbar væske ud af akkuen. Undgå at komme i kontakt med denne væske. Hvis det alligevel skulle ske, skal du skylle med vand. Søg læge, hvis du får væsken i øjnene.** Akku-væske kan give hudirritation eller forbrændinger.
- **Akkuen kan blive beskadiget af spidse genstande som f.eks. søm eller skruetrækkere eller ydre kraftpåvirkning.** Der kan opstå indvendig kortslutning, så akkuen kan antændes, ryge, eksplodere eller overophedes.
- **Ikke-benyttede akkuer må ikke komme i berøring med kontorclips, mønter, nøgler, søm, skruer eller andre små metalgenstande, da disse kan kortslutte kontakterne.** En kortslutning mellem batteri-kontakterne øger risikoen for personskader i form af forbrændinger.
- **Brug kun akkuen i producentens produkter.** Kun på denne måde beskyttes akkuen mod farlig overbelastning.
- **Oplad kun akkuerne med ladere, der er anbefalet af fabrikanten.** En lader, der er egnet til en bestemt type akkuer, må ikke benyttes med andre akkuer – brandfare.



**Beskyt akkuen mod varme (f.eks. også mod varige solstråler, brand, snavs, vand og fugtighed).** Der er risiko for eksplosion og kortslutning.



- **Opsug ikke varmt eller brændende støv, og opsug ikke i eksplosionsfarlige miljøer.** Støv kan let antænde sig selv eller eksplodere.

### Produkt- og ydelsesbeskrivelse

Vær opmærksom på alle illustrationer i den forreste del af betjeningsvejledningen.

#### Beregnet anvendelse

Støvsugeren er beregnet til opsugning af ikke-sundhedsfarlige og tørre emner.

Brug kun støvsugeren, hvis du har fuldt overblik over alle funktioner og uden begrænsninger kan gennemføre dem, eller du har modtaget relevante anvisninger.

#### Rotational Airflow

Det poseløse filtersystem gør anvendelsen af støvposer overflødig. Snavset opsamles på beholderens indervægge.

#### Illustrerede komponenter

Nummereringen af de illustrerede komponenter refererer til gengivelsen af støvsugeren på illustrationssiderne.

- (1) Grovmudsfilter

- (2) Oplåsningsknap til støvbeholder
- (3) Tænd/sluk-knap
- (4) Akku<sup>a)</sup>
- (5) Motorhus
- (6) Støvbeholder
- (7) Oplåsningsknap til bortskaftesklop
- (8) Bortskaftesklop
- (9) Forlængerrør
- (10) Gulvmundstykke
- (11) Akku-holder
- (12) Akku-udløserknap<sup>a)</sup>
- (13) Fugemundstykke
- (14) Fleksibelt forlængerrør
- (15) Filtergreb
- (16) Filter
- (17) Rotational-Airflow-enhed med filter (16)
- (18) Låselaske til filter
- (19) Vægholder<sup>a)</sup>

a) **Tilbehør, som er illustreret og beskrevet i betjeningsvejledningen, er ikke indeholdt i leveringen. Det fuldstændige tilbehør findes i vores tilbehørsprogram.**

### Tekniske data

Akku-tørstøvsuger	GAS 18V-1	
Varenummer		3 601 JG6 2..
Beholdervolumen (brutto)	l	0,7
Maks. undertryk <sup>A)</sup>	kPa	6
Maks. gennemstrømningsmængde <sup>A)</sup>	l/s	10
Vægt iht. EPTA-Procedure 01:2014	kg	1,7-2,3 <sup>A)</sup>
Anbefalet omgivelsestemperatur ved opladning	°C	0 ... +35
Tilladt omgivelsestemperatur ved drift <sup>B)</sup> og ved opbevaring	°C	-20 ... +50
Kompatible akkuer		GBA 18V... ProCORE18V...
Anbefalede akkuer		GBA 18V... ProCORE18V... ≤ 8 Ah
Anbefalede ladere		GAL 18... GAX 18... GAL 36...

A) Afhængigt af den anvendte akku

B) Begrænset ydelse ved temperaturer <0 °C.

## Akku

### Opladning af akku

► **Brug kun de ladeaggregater, der fremgår af de tekniske data.** Kun disse ladeaggregater er afstemt i forhold til den lithium-ion-akku, der bruges i støvsugeren.

**Bemærk:** Akkuen leveres delvis opladet. For at sikre at akkuen fungerer 100 % oplades akkuen helt før første ibrugtagning.

Li-ion-akkuen kan oplades til enhver tid, uden at levetiden forkortes. En afbrydelse af opladningen beskadiger ikke akkuen.

Lithium-ion-akkuen er beskyttet mod dybafledning via "Electronic Cell Protection (ECP)" (elektronisk cellebeskyttelse). Når akkuen er afladet, slukkes akku-sugeren via en beskyttelsesafbryder.

► **Tryk ikke på tænd/sluk-knappen igen, efter at støvsugerne er slukket automatisk.** Akkuen kan blive beskadiget.

### Isætning af akku

Skub den opladede akku ind i akkuholderen, så den går hørbart i indgreb.



### Udtagning af akku

Akkuen tages ud ved at trykke på akku-oplåsningsknappen og trække akkuen ud af el-værktøjet. **Undgå brug af vold.**

Akkuen har to låsetrin, der forhindrer, at den falder ud, hvis du skulle komme til at trykke på akku-udløserknappen ved et uheld. Så længe støvsugeren sidder i el-værktøjet, holdes den i position af en fjeder.

### Akku-ladetilstandsindikator

De grønne lysdioder på akku-ladetilstandsindikatoren viser akkuens ladetilstand. Af sikkerhedsgrunde er det kun muligt at forespørge om ladetilstanden, når støvsugeren er standset.

Tryk på knappen til ladetilstandsindikatoren  eller  for at få vist ladetilstanden. Dette er også muligt, når akkuen er taget ud.

Hvis der ikke er nogen lysdioder, der lyser, efter at du har trykket på knappen til ladetilstandsindikatoren, er akkuen defekt og skal udskiftes.

### Akku-type GBA 18V...



LED	Kapacitet
Konstant lys 3 × grøn	60–100 %
Konstant lys 2 × grøn	30–60 %
Konstant lys 1 × grøn	5–30 %
Blinkende lys 1 × grøn	0–5 %

**Akku-type ProCORE18V...**

LED	Kapacitet
Konstant lys 5 × grøn	80–100 %
Konstant lys 4 × grøn	60–80 %
Konstant lys 3 × grøn	40–60 %
Konstant lys 2 × grøn	20–40 %
Konstant lys 1 × grøn	5–20 %
Blinkende lys 1 × grøn	0–5 %

**Henvisninger til optimal håndtering af akkuen**

Beskyt akkuen mod fugtighed og vand.

Opbevar kun akkuen i et temperaturområde fra -20 °C til 50 °C. Opbevar ikke akkuen i bilen f.eks. om sommeren.

Rengør akkuens ventilationsåbninger en gang imellem med en blød, ren og tør pensel.

Når driftstiden pr. opladning forkortes væsentligt, er det tegn på, at akkuerne er slidt op og skal udskiftes.

Læs og overhold henvisningerne mht. bortskaffelse.

**Montering****Montering af sugetilbehør (se billede B)**

- **Fjern akkuen, før du vedligeholder eller rengør støvsugeren, foretager indstillinger af maskinen, skifter tilbehørsdele, eller stiller støvsugeren til opbevaring.**

Disse sikkerhedsforanstaltninger forhindrer utilsigtet start af støvsugeren.

Støvsugertilbehøret kan samles direkte med støvbeholderen (6).

Du kan se kombinationsmulighederne for de forskellige støvsugertilbehørsdele på billedet.

- Sæt støvsugertilbehørsdelene fast i tilslutningen på støvbeholderen (6) og saml dem.

**Brug**

- **Fjern akkuen, før du vedligeholder eller rengør støvsugeren, foretager indstillinger af maskinen, skifter tilbehørsdele, eller stiller støvsugeren til opbevaring.** Disse sikkerhedsforanstaltninger forhindrer utilsigtet start af støvsugeren.

**Ibrugtagning**

- **Kontrollér, at filterenheden er korrekt monteret, før du anvender støvsugeren.**
- **Brug kun ubeskadigede filtre (ingen revner, huller etc.). Udskift straks filteret, hvis det er beskadiget.**

**Tænd/sluk**

- Når du vil **tænde** for støvsugeren, skal du trykke på tænd/sluk-knappen (3).

- Når du vil **slukke** for støvsugeren, skal du trykke på tænd/sluk-knappen (3) igen.

**Vedligeholdelse og service****Vedligeholdelse og rengøring**

- **Fjern akkuen, før du vedligeholder eller rengør støvsugeren, foretager indstillinger af maskinen, skifter tilbehørsdele, eller stiller støvsugeren til opbevaring.** Disse sikkerhedsforanstaltninger forhindrer utilsigtet start af støvsugeren.

Disse sikkerhedsforanstaltninger forhindrer utilsigtet start af støvsugeren.

- **Støvsugeren og ventilationsåbningerne skal altid holdes rene for at sikre et godt og sikkert arbejde.**

Rengør støvsugerkabinettet en gang imellem med en fugtig klud.



Rengør snavsede ladekontakter med en tør klud.

**Tømning af støvbeholder (se billede C)**

Rengør støvbeholderen (6) efter hver brug for at sikre, at støvsugeren fungerer optimalt.

- Hold støvsugeren over en egnet affaldsbeholder.
- Tryk på oplåsningsknappen (7) for at åbne bortskaffelsesklappen (8).
- Ryst støvbeholderen (6) for at tømme den.
- Luk bortskaffelsesklappen (8), så den går hørbart i indgreb.
- Tøm om nødvendigt grovsmudsfilteret (1), og rengør Rotational-Airflow-enheden (17) og filteret (16).

**Tømning af grovsmudsfilter (se billede D1–D2)**

- Drej grovsmudsfilteret (1) til anslag i retningen , og tag det ud af støvbeholderen (6).
- Ryst grovsmudsfilteret og støvbeholderen over en egnet affaldsbeholder.
- Sæt grovsmudsfilteret (1) i støvbeholderen (6), og drej det til anslag i retningen .

**Rengøring af Rotational-Airflow-enhed og filter (se billede E1–F2)**

- Hold støvsugeren let nedad som vist, så støvet ikke falder ud af støvbeholderen, når støvsugeren åbnes.
- Tryk på oplåsningsknappen (2), og tag støvbeholderen (6) af motorhuset (5) (se billede E1).
- Tag fat i filtergrebet (15), og træk Rotational-Airflow-enheden (17) med filteret (16) ud af støvbeholderen (6) (se billede E2).
- Ryst støvbeholderen (6) og Rotational-Airflow-enheden (17) over en egnet affaldsbeholder (se billede E3).
- Sæt Rotational-Airflow-enheden (17) med filteret i støvbeholderen (6) igen.
- Tryk låselasken (18) opad, og tag filteret (16) ud (se billede F1–F2).
- Bank filteret let mod et fast underlag for at løsne støvet. Udskift filteret, hvis det er beskadiget.

- Sæt det rengjorte filter **(16)** ind i Rotational-Airflow-enheden **(17)**.
- Hægt støvbeholderen **(6)** fast nederst i motorhuset **(5)**. Tryk let på støvbeholderen, så den går hørbart i indgreb i motorhuset.

#### Opbevaring (se billede G)

For at spare plads ved opbevaring af støvsuger og støvsuger-tilbehør kan du bruge vægholderen **(19)** (tilbehør).

#### Fejl

For at sikre en optimal sugedydelse skal du tømme støvbeholderen **(6)** og grovsmudsfilteret **(1)** og rengøre Rotational-Airflow-enheden **(17)** og filteret **(16)** jævnligt.

Kontrollér ved utilstrækkelig sugedydelse:

- Er støvbeholderen **(6)** fuld?
  - ▷ Tøm støvbeholderen.
- Er grovsmudsfilteret **(1)** meget snavset?
  - ▷ Tøm grovsmudsfilteret.
- Er Rotational-Airflow-enheden **(17)** eller filteret **(16)** meget støvet?
  - ▷ Rengør Rotational-Airflow-enheden og filteret.
- Er akku-kapaciteten **(4)** for lav?
  - ▷ Oplad akkuen.

Hvis sugedydelsen derefter stadig ikke opnås, skal du kontakte **Bosch**-kundeservice.

#### Kundeservice og anvendelsesrådgivning

Kundeservice besvarer dine spørgsmål vedr. reparation og vedligeholdelse af dit produkt samt reservedele. Eksplosionsstegninger og oplysninger om reservedele finder du også på: [www.bosch-pt.com](http://www.bosch-pt.com)

Bosch-anvendelsesrådgivningsteamet hjælper dig gerne, hvis du har spørgsmål til produkter og tilbehørsdele.

Produktets 10-cifrede typenummer (se typeskilt) skal altid angives ved forespørgsler og bestilling af reservedele.

#### Dansk

Bosch Service Center

Telegrafvej 3

2750 Ballerup

På [www.bosch-pt.dk](http://www.bosch-pt.dk) kan der online bestilles reservedele eller oprettes en reparations ordre.

Tlf. Service Center: 44898855

Fax: 44898755

E-Mail: [vaerktoej@dk.bosch.com](mailto:vaerktoej@dk.bosch.com)

#### Du finder adresser til andre værksteder på:

[www.bosch-pt.com/serviceaddresses](http://www.bosch-pt.com/serviceaddresses)

#### Transport

De indeholdte Li-Ion-akkuer overholder bestemmelserne om farligt gods. Akkuerne kan transporteres af brugeren på offentlig vej uden yderligere pålæg.

Ved forsendelse gennem tredjemand (f.eks.: lufttransport eller spedition) skal særlige krav vedr. emballage og mærkning overholdes. Her skal man kontakte en faregodseksper, før forsendelsesstykket forberedes.

Send kun akkuer, hvis huset er ubeskadiget. Tilklæb åbne kontakter, og indpak akkuen på en sådan måde, at den ikke kan bevæge sig i emballagen. Følg venligst også eventuelle, videreførende, nationale forskrifter.

#### Bortskaffelse



Støvsuger, akkuer, tilbehør og emballage skal bortskaffes miljømæssigt korrekt, så de kan genvindes.



Smid ikke støvsuger og akkuer/batterier ud sammen med det almindelige husholdningsaffald!

#### Gælder kun i EU-lande:

Iht. det europæiske direktiv 2012/19/EU skal en kasseret støvsuger og iht. det europæiske direktiv 2006/66/EF skal defekte eller opbrugte akkuer/batterier indsamles separat og genbruges iht. gældende miljøforskrifter.

#### Akkuer/batterier:

##### Li-Ion:

Vær opmærksom på anvisningerne i afsnittet "Transport" (se "Transport", Side 38).

## Svensk

### Säkerhetsanvisning för sugare



Läs igenom alla säkerhetsanvisningar och instruktioner. Fel som uppstår till följd av att säkerhetsinstruktionerna och anvisningarna inte följts kan orsaka elstöt, brand och/eller allvarliga personskador.

Förvara alla varningar och anvisningar för framtida bruk.

► **Denna sugare är inte avsedd för användning av barn eller personer med begränsad fysisk, sensorisk eller mental förmåga eller med bristande kunskap och erfarenhet.**

I annat fall föreligger fara för felanvändning och skador.

► **Håll barn under uppsikt.** På så sätt säkerställs att barn inte leker med dammsugaren.

#### ⚠ VARNING

Sug inga hälsovådliga ämnen, som tex. stoft från bok- eller ekträ,

stendamm eller asbest. Dessa ämnen räknas som cancerframkallande. Informera dig om de gällande

bestämmelserna/lagarna beträffande hanteringen av hälsovådliga damm i ditt land.

- **Använd endast sugen om du har fått tillräckliga informationer om användningen.** En noggrann instruktion reducerar felaktig hantering och skador.

**⚠ VARNING** Sugan är bara lämplig för att suga torra ämnen. Inträngande vätskor ökar risken för en elektrisk stöt.

- **OBSERVERA! Sugan får bara användas och förvaras inomhus.** Inträngande regn eller vata i sugens överdel ökar risken för en elektrisk stöt.
- **Se till att det finns god ventilation på arbetsplatsen.**
- **Låt endast kvalificerad fackpersonal reparera den och endast med originalreservdelar.** Detta garanterar att sugens säkerhet bibehålls.
- **Kontrollera innan idrifttagningen att sugslangen är i ett felfritt skick. Lämna i det sammanhanget sugslangen monterad i sugen så att det inte oavsiktligt tränger ut stoft.** I annat fall kan du andas in stoft.
- **Rengör inte sugen med en direkt riktad vattenstråle.** Inträngande vatten i sugens överdel ökar risken för en elektrisk stöt.
- **Öppna inte batteriet.** Detta kan leda till kortslutning.
- **Vid skador och felaktig användning av batteriet kan ångor träda ut. Batteriet kan börja brinna eller explodera.** Tillför friskluft och kontakta läkare vid besvär. Ångorna kan leda till irritation i andningsvägarna.
- **Om batteriet används på fel sätt, eller är skadat, finns det risk för att brännbar vätska rinner ur batteriet. Undvik kontakt med vätskan. Vid oavsiktlig kontakt spola med vatten. Om vätska kommer i kontakt med ögonen, uppsök dessutom läkare.** Batterivätskan kan medföra hudirritation och brännskada.
- **Batteriet kan skadas av vassa föremål som t.ex. spikar eller skruvmejslar eller på grund av yttre påverkan.** En intern kortslutning kan uppstå och rök, explosion eller överhettning kan förekomma hos batteriet.
- **Håll gem, mynt, nycklar, spikar, skruvar och andra små metallföremål på avstånd från det ej använda batteriet för att undvika en bygling av kontakterna.** En kortslutning av batteriets kontakter kan leda till brännskador eller brand.
- **Använd endast batteriet i produkter från tillverkaren.** Detta skyddar batteriet mot farlig överbelastning.
- **Ladda batterierna endast i de laddare som tillverkaren rekommenderat.** Om en laddare som är avsedd för en viss typ av batterier används för andra batterityper finns risk för brand.



**Skydda batteriet mot hög värme som t. ex. längre solbestrålning, eld, smuts, vatten och fukt.** Explosions- och kortslutningsrisk.



- **Sug inget hett eller brinnande stoft och inte i lokaler där det finns explosionsrisk.** Stoft kan självantända eller explodera.

## Produkt- och prestandabeskrivning

Beakta bilden i den främre delen av bruksanvisningen.

### Ändamålsenlig användning

Dammsugaren är avsedd för uppsugning av torra och icke hälsovådliga material.

Använd endast sugen om du kan bedöma och genomföra alla funktioner eller om du fått motsvarande anvisningar.

### Rotational Airflow

Det påslösa filtersystemet gör att man slipper använda dammpåsar. Smutsen samlas på behållarens innervägg.

### Illustrerade komponenter

Numreringen av komponenterna hänvisar till illustrationen av dammsugaren på grafiksidan.

- (1) Grovsmutsfilter
- (2) Upplåsningsknapp dammbehållare
- (3) På-Av-knapp
- (4) Batteri<sup>a)</sup>
- (5) Motorhus
- (6) Dammbehållare
- (7) Upplåsningsknapp avfallslucka
- (8) Avfallslucka
- (9) Förlängningsrör
- (10) Golvmunstycke
- (11) Batterihållare
- (12) Batteri-upplåsningsknapp<sup>a)</sup>
- (13) Fogmunstycke
- (14) flexibel förlängningsrör
- (15) Filterhandtag
- (16) Filter
- (17) Rotational-Airflow-enhet med filter (16)
- (18) Låsflik på filtret
- (19) Vägghållare<sup>a)</sup>

- a) I bruksanvisningen avbildat och beskrivet tillbehör ingår inte i standardleveransen. I vårt tillbehörsprogram beskrivs allt tillbehör som finns.

### Tekniska data

Sladdlös grovdammsugare	GAS 18V-1	
Artikelnummer		3 601 Jc6 2..
Behållarvolym (brutto)	l	0,7
max. undertryck <sup>A)</sup>	kPa	6
max. genomflödesmängd <sup>A)</sup>	l/s	10
Vikt enligt EPTA-Procedure 01:2014	kg	1,7–2,3 <sup>A)</sup>

Sladdlös grovdammsugare		GAS 18V-1
Rekommenderad omgivningstemperatur vid laddning	°C	0 ... +35
Tillåten omgivningstemperatur vid drift <sup>A)</sup> och vid lagring	°C	-20 ... +50
Kompatibla batterier		GBA 18V... ProCORE18V...
Rekommenderade batterier		GBA 18V... ProCORE18V... ≤ 8 Ah
Rekommenderade laddare		GAL 18... GAX 18... GAL 36...

A) Beroende på använt batteri

B) Begränsad effekt vid temperaturer <0 °C

## Batteri

### Ladda batteriet

► **Använd endast de laddare som anges i tekniska data.**

Endast dessa laddare är anpassade till det litiumjonbatteri som används på din sug.

**Anmärkning:** Batteriet levereras delvis laddat. För full effekt ska batteriet före första användningen laddas upp i laddaren.

Litiumjonbatteriet kan när som helst laddas upp eftersom detta inte påverkar livslängden. Batteriet skadas inte om laddning avbryts.

Litiumjonbatteriet är skyddat mot djupurladdning genom "Electronic Cell Protection (ECP)". Vid urladdat batteri stängs den sladdlösa dammsugaren av via en skydds brytare.

► **Undvik att trycka på på-/av-knappen efter en automatisk avstängning av dammsugare.** Batteriet kan skadas.

### Sätta in batteriet

Skjut in det laddade batteriet i batterihållaren tills det sitter fast.



### Borttagning av batteri

För att ta ut batteriet, tryck på upplåsningsknappen och dra ut batteriet. **Bruka inte våld.**

Batteriet är försedd med två låssteg som hindrar ackumulatören från att falla ut om dess upplåsningsknapp faller ut. När batteriet är insatt i dammsugaren hålls det med en fjäder i rätt läge.

### Indikering batteristatus

De tre gröna LED-lamporna på indikeringen för batteristatus visar batteriets laddningsnivå. Av säkerhetsskäl kan man endast kontrollera batteristatus när dammsugaren är avstängd.

Tryck på knappen för indikering av batteristatus  eller  för att visa batteriets laddningsnivå. Detta är möjligt även då batteriet är uttaget.

Om ingen LED-lampa lyser efter ett tryck på knappen för batteristatus är batteriet defekt och måste bytas ut.

### Batterityp GBA 18V...



LED	Kapacitet
Fast ljus 3 × grönt	60–100 %
Fast ljus 2 × grönt	30–60 %
Fast ljus 1 × grönt	5–30 %
Blinkande ljus 1 × grönt	0–5 %

### Batterityp ProCORE18V...



LED	Kapacitet
Fast ljus 5 × grönt	80–100 %
Fast ljus 4 × grönt	60–80 %
Fast ljus 3 × grönt	40–60 %
Fast ljus 2 × grönt	20–40 %
Fast ljus 1 × grönt	5–20 %
Blinkande ljus 1 × grönt	0–5 %

### Anvisningar för korrekt hantering av batterimodulen

Skydda batterimodulen mot fukt och vatten.

Batteriet får endast lagras inom ett temperaturområde mellan -20 °C till 50 °C. Låt därför inte batterimodulen t. ex. på sommaren ligga kvar i bilen.

Rengör vid tillfälle batterimodulens ventilationsöppningar med en mjuk, ren och torr pensel.

Är brukstiden efter uppladdning onormalt kort tyder det på att batterierna är förbrukade och måste bytas mot nya.

Beakta anvisningarna för avfallshantering.

## Montage

### Montera sugtillbehör (se bild B)

► **Ta bort batteriet innan du utför underhåll på sugen eller rengör den, utför inställningar, byter tillbehör eller förvarar den.** Denna skyddsåtgärd förhindrar oavsiktlig start av dammsugaren.

Dammsugartillbehöret kan sättas direkt på dammhållaren **(6)**.

Du kan se de olika kombinationsmöjligheterna på bilden.

– Sätt fast dammsugartillbehören i anslutningen på dammhållaren **(6)** och i varandra.



## Drift

- **Ta bort batteriet innan du utför underhåll på sugen eller rengör den, utför inställningar, byter tillbehör eller förvarar den.** Denna skyddsåtgärd förhindrar oavsiktlig start av dammsugaren.

### Driftstart

- **Kontrollera innan sugningen att filtret är fast monterat.**
- **Använd endast ett oskadat filter (inga revor, små hål etc.). Byt ut skadade filter omedelbart.**

### In- och urkoppling

- För att **starta** dammsugaren, tryck på på-/av-knappen (3).
- För att **stänga av** dammsugaren, tryck på på-/av-knappen (3) igen.

## Underhåll och service

### Underhåll och rengöring



- **Ta bort batteriet innan du utför underhåll på sugen eller rengör den, utför inställningar, byter tillbehör eller förvarar den.** Denna skyddsåtgärd förhindrar oavsiktlig start av dammsugaren.
- **Håll elverktyget och dess ventilationsöppningar rena för bra och säkert arbete.**

Rengör dammsugarens kåpa då och då med en fuktig trasa.  
Rengör smutsiga laddkontakter med en torr trasa.

### Tömma dammbehållaren (se bild C)

- Rengör behållaren (6) efter varje användning för att uppnå optimal effekt hos sugen.
- Håll dammsugaren över en lämplig avfallsbehållare.
  - Tryck på upplåsningsknappen (7) för att öppna avfallsluckan (8).
  - Skaka ur dammbehållaren (6).
  - Stäng avfallsluckan (8) så att den snäpper fast hörbart.
  - Töm grovsmutsfiltret (1) vid behov och rengör Rotational-Airflow-enheten (17) samt filtret (16).

### Tömma grovsmutsfiltret (se bilder D1–D2)

- Vrid grovsmutsfiltret (1) till anslaget i riktning  och ta ut det ur dammbehållaren (6).
- Skaka ur grovsmutsfiltret och dammbehållaren över en lämplig avfallsbehållare.
- Sätt in grovsmutsfiltret (1) i filterhållaren (6) och vrid det till anslaget i riktning .

### Rengöra Rotational-Airflow-enheten och filtret (se bilder E1–F2)

- Håll dammsugaren liksom på bilden lätt nedåt så att dammet inte kan falla ur dammbehållaren när du öppnar dammsugaren.

- Tryck på upplåsningsknappen (2) och ta ut dammbehållaren (6) från motorhuset (5) (se bilden E1).
- Grip in i filterurtagen (15) och dra Rotational-Airflow-enheten (17) med filtret (16) ur dammbehållaren (6) (se bild E2).
- Skaka ur dammbehållaren (6) och Rotational-Airflow-enheten (17) över lämplig avfallsbehållare (se bild E3).
- Sätt in Rotational-Airflow-enheten (17) med filtret i dammbehållaren (6) igen.
- Tryck låsfliken (18) uppåt och ta ut filtret (16) (se bilder F1–F2).
- Knacka ut filtret lätt på ett fast underlag för att lossa dammet. Byt ut skadade filter.
- Sätt in rengjorda filter (16) i Rotational-Airflow-enheten (17).
- Häng in dammbehållaren (6) nere i motorhuset (5). Låt dammbehållaren snäppa fast hörbart i motorhuset med lätt tryck.

### Förvaring (se bild G)

För att kunna förvara dammsugaren och tillbehören utan att de tar för mycket plats kan man använda vägghållaren (19) (tillbehör).

### Störningar

För en optimal sugeffekt bör du tömma dammbehållaren (6) och grovsmutsfiltret (1) regelbundet och rengöra Rotational-Airflow-enheten (17) och filtret (16).

Kontrollera följande vid otillräcklig sugeffekt:

- Är dammbehållaren (6) full?  
▷ Töm dammbehållaren.
- Är grovsmutsfiltret (1) igensatt med smuts?  
▷ Töm grovsmutsfiltret.
- Är Rotational-Airflow-enheten (17) eller filtret (16) igensatt med damm?  
▷ Rengör Rotational-Airflow-enheten och filtret.
- Är batteriets (4) kapacitet för svag?  
▷ Ladda batteriet.

Om sugeffekten inte uppnås efter detta bör du kontakta **Bosch**-kundtjänsten.

### Kundtjänst och applikationsrådgivning

Kundservicen ger svar på frågor beträffande reparation och underhåll av produkter och reservdelar. Explosionsritningar och informationer om reservdelar hittar du också under:

**www.bosch-pt.com**

Boschs applikationsrådgivnings-team hjälper dig gärna med frågor om våra produkter och tillbehören till dem.

Ange alltid vid förfrågningar och reservdelsbeställningar det 10-siffriga produktumret som finns på produktens typskylt.

### Svenska

Bosch Service Center  
Telegrafvej 3  
2750 Ballerup  
Danmark

Tel.: (08) 7501820 (inom Sverige)

Fax: (011) 187691

**Du hittar fler kontaktuppgifter till service här:**

[www.bosch-pt.com/serviceaddresses](http://www.bosch-pt.com/serviceaddresses)

### Transport

De litiumjonbatterier som ingår är underkastade kraven för farligt gods. Användaren kan utan ytterligare förpliktelser transportera batterierna på allmän väg.

Vid transport genom tredje person (t.ex. flygfrakt eller spedition) ska speciella villkor för förpackning och märkning beaktas. I detta fall en expert för farligt gods konsulteras vid förberedelse av transport.

Batterier får försändas endast om höljet är oskadat. Tejpa öppna kontakter och förpacka batteriet så att det inte kan röras i förpackningen. Beakta även tillämpliga nationella föreskrifter.

### Avfallshantering



Dammsugare, batteri, tillbehör och förpackningar ska omhändertas på miljövänligt sätt för återvinning.



Släng inte dammsugaren eller batterierna i hushållsavfallet!

### Endast för EU-länder:

Enligt det europeiska direktivet 2012/19/EU skall obrukbara sugare och enligt det europeiska direktivet 2006/66/EG felaktiga eller förbrukade batterier samlas in separat och tillföras en miljöanpassad avfallshantering.

### Sekundär-/primärbatterier:

#### Li-jon:

Beakta anvisningarna i avsnittet Transport (se „Transport“, Sidan 42).

## Norsk

### Sikkerhetsanvisninger for sugere



Les alle sikkerhetsanvisningene og instruksene. Hvis ikke sikkerhetsanvisningene og instruksene tas til følge, kan det oppstå elektrisk støt, brann og/eller alvorlige personskader.

Ta godt vare på alle advarslene og informasjonen.

- **Sugeren er ikke beregnet brukt av barn og personer med reduserte fysiske eller sansemessige evner**

**eller med manglende erfaring og kunnskap.** Ellers er det fare for feilbetjening og personskader.

- **Må plasseres utilgjengelig for barn.** På den måten unngår du at barn leker med sugeren.

**⚠ ADVARSEL Ikke sug opp helseskadelige stoffer, f.eks. bølge- og eikestøv, steinstøv eller asbest.** Disse stoffene betraktes som kreftfremkallende. Gjør deg kjent med gjeldende forskrifter/lover når det gjelder håndtering av helsefarlig støv i landet ditt.

- **Bruk bare sugeren når du har tilstrekkelig kunnskap om bruken av den.** Grundig instruksjon reduserer feilbetjening og personskader.

**⚠ ADVARSEL Sugeren er bare beregnet til oppsuging av tørre stoffer.**

Inntrenging av væsker øker faren for elektrisk støt.

- **OBS! Sugeren skal bare brukes og oppbevares innendørs.**Inntrenging av regn eller fuktighet i sugerverdelen øker faren for elektrisk støt.
- **Sørg for god ventilasjon på arbeidsplassen.**
- **Reparasjoner av sugeren må kun utføres av kvalifisert fagpersonale og kun med originale reservedeler.** På den måten opprettholdes sugerens sikkerhet.
- **Kontroller før igangsetting av sugeslangen er i feilfri stand. La sugeslangen stå montert på sugeren slik at det ikke utilsiktet slippes ut støv.** Ellers kan du puste inn støv.
- **Ikke rengjør sugeren med direkte vannstråler.** Dersom det kommer vann inn i sugerverdelen, øker faren for elektrisk støt.
- **Batteriet må ikke åpnes.** Det er fare for kortslutning.
- **Det kan slippe ut damp ved skader på og ikke-forskriftsmessig bruk av batteriet. Batteriet kan brenne eller eksplodere.** Sørg for forsyning av friskluft, og oppsøk lege hvis du får besvær. Dampene kan irritere åndedretsorganene.
- **Ved feil bruk eller skadet batteri kan brennbar væske lekke ut av batteriet. Unngå kontakt med væsken. Ved tilfeldig kontakt må det skylles med vann. Hvis det kommer væske i øynene, må du i tillegg oppsøke en lege.** Batterivæske som renner ut kan føre til irritasjoner på huden eller forbrenninger.
- **Batteriet kan bli skadet av spisse gjenstander som spikre eller skrutrekkere eller på grunn av ytre påvirkning.** Resultat kan bli intern kortslutning, og det kan da komme røyk fra batteriet, eller batteriet kan ta fyr, eksplodere eller bli overopphetet.
- **Når batteriet ikke er i bruk, må det oppbevares i god avstand fra binders, mynter, nøkler, spikre, skruer eller andre mindre metallgjenstander, som kan lage**

**en forbindelse mellom kontaktene.** En kortslutning mellom batterikontaktene kan føre til forbrenninger eller brann.

- ▶ **Batteriet må bare brukes i produkter fra produsenten.** Kun slik beskyttes batteriet mot farlig overbelastning.
- ▶ **Lad batteriene bare med ladere som anbefales av produsenten.** Det medfører brannfare hvis en lader som er egnet for en bestemt type batterier, brukes med andre batterier.



**Beskytt batteriet mot varme, f.eks. også mot langvarig sollys og ild, skitt, vann og fuktighet.** Det er fare for eksplosjon og kortslutning.



- ▶ **Ikke sug opp varmt eller brennende støv, og ikke bruk sugeren i eksplosjonsfarlige rom.** Støv klan selvantenne eller eksplodere.

## Produktbeskrivelse og ytelsesspesifikasjoner

Se illustrasjonene i begynnelsen av bruksanvisningen.

### Forskriftsmessig bruk

Sugeren er beregnet for suging av tørre stoffer som ikke er helseskadelige.

Bruk sugeren bare hvis du skjønner og kan bruke alle funksjonene eller har fått nødvendige anvisninger.

### Rotational Airflow

Med det poseløse filtersystemet trengs ikke støvposer. Skitten samles opp på innsiden av beholderen.

### Illustrerte komponenter

Nummereringen av de illustrerte komponentene gjelder for bildet av sugeren på illustrasjonssidene.

- (1) Grovmussfilter
- (2) Utløserknapp støvbeholder
- (3) Av/på-knapp
- (4) Batteri<sup>a)</sup>
- (5) Motorhus
- (6) Støvbeholder
- (7) Utløserknapp tømmeluke
- (8) Tømmeluke
- (9) Forlengerrør
- (10) Gulvmunnstykke
- (11) Batteriholder
- (12) Batteriutløserknapp<sup>a)</sup>
- (13) Fugemunnstykke
- (14) Fleksibelt forlengerrør
- (15) Filterhåndtak
- (16) Filter
- (17) Rotational-Airflow-enhet med filter (16)

(18) Filterets låseklauff

(19) Veggholder<sup>a)</sup>

- a) **Illustrert eller beskrevet tilbehør inngår ikke i standardleveransen. Det komplette tilbehøret finner du i vårt tilbehørsprogram.**

### Tekniske data

Batteridrevet tørrsuger	GAS 18V-1	
Artikkelnummer		<b>3 601 JC6 2..</b>
Beholdervolum (brutto)	l	0,7
Maks. vakuu <sup>A)</sup>	kPa	6
Maks. gjennomstrømningsmengde <sup>A)</sup>	l/s	10
Vekt i samsvar med EPTA-Procedure 01:2014	kg	1,7–2,3 <sup>A)</sup>
Anbefalt omgivelsestemperatur ved lading	°C	0 ... +35
Tillatt omgivelsestemperatur under drift <sup>B)</sup> og ved lagring	°C	-20 ... +50
Kompatible batterier		GBA 18V... ProCORE18V...
Anbefalte batterier		GBA 18V... ProCORE18V... ≤ 8 Ah
Anbefalte ladere		GAL 18... GAX 18... GAL 36...

A) Avhengig av batteriet

B) Begrenset ytelse ved temperatur under 0 °C

## Batteri

### Lade batteriet

- ▶ **Bruk bare laderne som er oppført i de tekniske spesifikasjonene.** Kun disse laderne er tilpasset li-ion-batteriet som skal brukes i støvsugeren.

**Merk:** Batteriet er delvis ladet ved levering. For å sikre full effekt fra batteriet, må du lade det fullstendig opp i ladeapparatet før førstegangs bruk.

Litium-ion-batteriet kan lades opp til enhver tid uten at levetiden forkortes. Det skader ikke batteriet å avbryte oppladingen.

Li-ion-batteriet har "Electronic Cell Protection (ECP)" som beskytter mot dyputlading. Hvis batteriet blir utladet, sørger en beskyttelseskobling for at den batteridrevne støvsugeren slås av.

- ▶ **Ikke fortsett å trykke på av/på-knappen etter automatisk utkobling av støvsugeren.** Batteriet kan skades.

### Sette inn batteriet

Skyv det oppladde batteriet inn i batteriholderen til det låses ordentlig.



## Ta ut batteriet

For å ta ut batteriet trykker du på utløserknappen og trekker batteriet ut. **Ikke bruk makt.**

Batteriet har to låsetrinn som skal hindre at batteriet faller ut hvis batteriutløserknappen trykkes inn utilsiktet. Så lenge batteriet er satt inn i støvsugeren, holdes det i posisjon av en fjær.

## Indikator for batteriladenivå

De grønne lysdiodeene i batteriets ladenivåindikator viser batteriets ladenivå. Av sikkerhetsgrunner er det bare mulig å få vist ladenivået når støvsugeren er stoppet.

Trykk på knappen for ladenivåindikatoren  eller  for å se ladenivået. Dette er mulig også når batteriet er tatt ut.

Hvis ingen lysdiode lyser etter at knappen for ladenivåindikatoren er trykt inn, er batteriet defekt og må skiftes ut.

### Batteritype GBA 18V...



Lysdiode	Kapasitet
Lyser kontinuerlig 3 × grønt	60–100 %
Lyser kontinuerlig 2 × grønt	30–60 %
Lyser kontinuerlig 1 × grønt	5–30 %
Blinker 1 × grønt	0–5 %

### Batteritype ProCORE18V...



Lysdiode	Kapasitet
Lyser kontinuerlig 5 × grønt	80–100 %
Lyser kontinuerlig 4 × grønt	60–80 %
Lyser kontinuerlig 3 × grønt	40–60 %
Lyser kontinuerlig 2 × grønt	20–40 %
Lyser kontinuerlig 1 × grønt	5–20 %
Blinker 1 × grønt	0–5 %

## Regler for optimal bruk av oppladbare batterier

Beskytt batteriet mot fuktighet og vann.

Batteriet må oppbevares ved temperatur fra –20 °C til 50 °C.

Du må for eksempel ikke la det ligge i bilen om sommeren.

Rengjør ventilasjonsslissene på batteriet regelmessig med en myk, ren og tørr pensel.

En vesentlig kortere driftstid etter oppladingen er et tegn på at batteriet er oppbrukt og må skiftes ut.

Følg anvisningene om kassering.

## Montering

### Montere sugetilbehør (se bilde B)

- ▶ **Ta ut batteriet før vedlikehold eller rengjøring av sugeren, før det skal foretas innstillinger på den, og før skifte av tilbehørsdeler og oppbevaring av sugeren.** Dermed hindrer du at sugeren kan startes utilsiktet.

Sugetilbehøret kan festes rett på støvbeholderen (6).

Bildet viser kombinasjonsmulighetene for de forskjellige tilbehørsdelene.

- Stikk tilbehørsdelene helt inn i koblingen på støvbeholderen (6) og inn i hverandre.

## Bruk

- ▶ **Ta ut batteriet før vedlikehold eller rengjøring av sugeren, før det skal foretas innstillinger på den, og før skifte av tilbehørsdeler og oppbevaring av sugeren.** Dermed hindrer du at sugeren kan startes utilsiktet.

## Igangsetting

- ▶ **Kontroller at filterenheten er festet ordentlig før suging.**
- ▶ **Bruk bare et uskadet filter (ingen sprekker, ingen hull osv.). Skift ut filteret med én gang hvis det er skadet.**

## Inn-/utkobling

- For å **slå på** sugeren trykker du på av/på-knappen (3).
- For å **slå av** trykker du på av/på-knappen igjen (3).

## Service og vedlikehold

### Vedlikehold og rengjøring

- ▶ **Ta ut batteriet før vedlikehold eller rengjøring av sugeren, før det skal foretas innstillinger på den, og før skifte av tilbehørsdeler og oppbevaring av sugeren.** Dermed hindrer du at sugeren kan startes utilsiktet.

- ▶ **Sørg for at sugeren og ventilasjonsslissen alltid er rene, slik at du kan jobbe sikkert og effektivt.**

Rengjør huset til støvsugeren nå og da med en fuktig klut.



Rengjør skitne ladekontakter med en tørr klut.

### Tømme støvbeholderen (se bilde C)

For å opprettholde optimal sugeeffekt må du alltid rengjøre støvbeholderen (6) etter bruk.

- Hold støvsugeren over en egnet avfallsbeholder.
- Trykk på utløserknappen (7) for tømmeluken (8).
- Rist støvbeholderen (6) tom.
- Lukk tømmeluken (8) slik at det høres at den festes.
- Tøm hvis nødvendig grovsmussfilteret (1), og rengjør Rotational-Airflow-enheten (17) og filteret (16).

### Tømme grovmussfilteret (se bildene D1–D2)

- Drei grovmussfilteret (1) til det stopper i retningen  og ta det ut av støvbeholderen (6).
- Rist grovmussfilteret og støvbeholderen tomme over en egnet avfallsbeholder.
- Sett grovmussfilteret (1) inn i støvbeholderen (6), og drei til den stopper i retningen .

### Rengjøre Rotational-Airflow-enheten og filteret (se bildene E1–F2)

- Hold støvsugeren litt nedover som vist, slik at støvet ikke kan falle ut av støvbeholderen når støvsugeren åpnes.
- Trykk på utløserknappen (2) og ta støvbeholderen (6) av motorhuset (5) (se bilde E1).
- Hold i filterhåndtakene (15) og trekk Rotational-Airflow-enheten (17) med filteret (16) ut av støvbeholderen (6) (se bilde E2).
- Rist støvbeholderen (6) og Rotational-Airflow-enheten (17) tomme over en egnet avfallsbeholder (se bilde E3).
- Sett Rotational-Airflow-enheten (17) med filteret inn i støvbeholderen (6) igjen.
- Trykk låsekuffen (18) oppover og ta ut filteret (16) (se bildene F1–F2).
- Bank filteret lett mot et fast underlag for å løse støvet. Skift ut filteret hvis det er skadet.
- Sett det rengjorte filteret (16) inn i Rotational-Airflow-enheten (17).
- Fest støvbeholderen (6) nede på motorhuset (5). La støvbeholderen gå hørbart i lås i motorhuset under lett trykk.

### Oppbevaring (se bilde G)

For plassbesparende oppbevaring av støvsugeren og sugetilbehøret kan du bruke veggholderen (19) (tilbehør).

### Feil

For optimal sugeeffekt bør du regelmessig tømme støvbeholderen (6) og grovmussfilteret (1) og regelmessig rengjøre Rotational-Airflow-enheten (17) og filteret (16).

Kontroller hvis sugeeffekten ikke er tilstrekkelig:

- Er støvbeholderen (6) full?
  - ▷ Tøm støvbeholderen.
- Er grovmussfilteret (1) fullt av smuss?
  - ▷ Tøm grovmussfilteret.
- Er Rotational-Airflow-enheten (17) eller filteret (16) fulle av støv?
  - ▷ Rengjør Rotational-Airflow-enheten og filteret.
- Er det lite strøm på batteriet (4)?
  - ▷ Lad batteriet.

Oppnås ikke sugeeffekten etter dette, må du kontakte **Bosch**-kundeservice.

### Kundeservice og kundeveiledning

Kundeservice hjelper deg ved spørsmål om reparasjon og vedlikehold av produktet ditt og reservedelene. Du finner

også sprengskisser og informasjon om reservedeler på [www.bosch-pt.com](http://www.bosch-pt.com)

Boschs kundeveilederteam hjelper deg gjerne hvis du har spørsmål om våre produkter og tilbehør.

Ved alle forespørsler og reservedelsbestillinger må du oppgi det 10-sifrede produktnummeret som er angitt på produktets typeskilt.

### Norsk

Robert Bosch AS  
Postboks 350  
1402 Ski  
Tel.: 64 87 89 50  
Faks: 64 87 89 55

### Du finner adresser til andre verksteder på:

[www.bosch-pt.com/serviceaddresses](http://www.bosch-pt.com/serviceaddresses)

### Transport

Li-ion-batteriene i verktøyet underligger kravene for farlig gods. Batteriene kan transporteres på veier av brukeren uten ytterligere krav.

Ved forsendelse gjennom tredje personer (f.eks.: lufttransport eller spedisjon) må det oppfylles spesielle krav til emballasje og merking. Du må konsultere en ekspert for farlig gods ved forberedelse av forsendelsen.

Send batterier kun hvis huset ikke er skadet. Lim igjen de åpne kontaktene og pakk batteriet slik at det ikke beveger seg i emballasjen. Ta også hensyn til videreførende nasjonale forskrifter.

### Deponering



Sugeren, batterier, tilbehør og emballasje må leveres inn til miljøvennlig gjenvinning.



Sugeren og batterier må ikke kastes som vanlig husholdningsavfall!

### Bare for land i EU:

Iht. det europeiske direktivet 2012/19/EU om brukt elektrisk utstyr og iht. det europeiske direktivet 2006/66/EC må defekte eller brukte batterier / oppladbare batterier samles adskilt og leveres inn for miljøvennlig resirkulering.

### (Oppladbare) batterier:

#### Li-ion:

Se informasjonen i avsnittet Transport (se „Transport“, Side 45).

## Suomi

### Imuria koskevat turvallisuusohjeet



**Lue kaikki turvallisuus- ja käyttöohjeet.** Turvallisuus- ja käyttöohjeiden noudattamatta jättäminen voi johtaa sähköiskuun, tulipaloon ja/ tai vakavaan loukkaantumiseen.

**Säilytä kaikki turvallisuusohjeet ja ohjetiedot tulevaa käyttöä varten.**

- **Tätä imuria ei ole tarkoitettu lasten eikä fyysisiltä, aistillisilta tai henkisiltä kyvyiltään rajoitteellisten tai puutteellisen kokemuksen tai tietämyksen omaavien henkilöiden käyttöön.** Muuten voi tapahtua käyttövirheitä ja tapaturmia.
- **Pidä lapsia silmällä.** Näin saat varmistettua, etteivät lapset leiki imurin kanssa.

**VAROITUS** Älä imuroi terveydelle haitallisia materiaaleja, esimerkiksi pyökitä tai tammipölyä, kivipölyä tai asbestia. Nämä aineet katsotaan syöpää aiheuttaviksi. Noudata maakohtaisia määräyksiä/lakeja, jotka koskevat terveydelle haitallisten pölylaatu- jen käsittelyä.

- **Käytä imuria vain, kun olet saanut riittävän opastuksen sen käytöstä.** Huolellinen käyttöopastus vähentää käyttövirheiden ja tapaturmien vaaraa.

**VAROITUS** Imuri soveltuu vain kuivan pölyn imurointiin. Nesteiden pääsy laitteeseen aiheuttaa sähköiskuvaaran.

- **HUOMIO!** Imuria saa käyttää ja säilyttää vain sisätiloissa. Sähköiskuvaara, jos imurin yläosan sisään pääsee sadevettä tai kosteutta.
- **Huolehdi työkohteen hyvästä tuuletuksesta.**
- **Anna imurin korjaustyö vain valtuutetun ammattilaisen tehtäväksi, joka käyttää alkuperäisiä varaosia.** Näin varmistat, että imuri säilyy turvallisena.
- **Tarkasta ennen käyttöönottoa imuletkun moitteeton kunto. Jätä imuletku kiinni imuriin, jotta pölyä ei pääse vahingossa leviämään ympäristöön.** Muutoin saatat hengittää pölyä.
- **Älä puhdistaa imuria vesisuihkulla.** Veden pääsy imurin yläosaan aiheuttaa sähköiskuvaaran.
- **Älä avaa akkua.** Oikosulkuvaara.
- **Akusta saattaa purkautua höyryä, jos akku vioittuu tai jos akkua käytetään epäasianmukaisesti.** Akku saattaa syttyä palamaan tai räjähtää. Järjestä tehokas il-

manvaihto ja käänny lääkärin puoleen, jos havaitset ärsytystä. Höyry voi ärsyttää hengitysteitä.

- **Virheellisen käytön tai vaurioituneen akun yhteydessä akusta saattaa vuotaa herkästi syttyvää nestettä. Vältä koskettamasta nestettä. Jos nestettä pääsee vahingossa iholle, huuhtelee kosketuskohta vedellä. Jos nestettä pääsee silmiin, käänny lisäksi lääkärin puoleen.** Akusta vuotava neste saattaa aiheuttaa ihon ärsytystä ja palovammoja.
- **Terävät esineet (esimerkiksi naulat ja ruuvitaltat) tai kuoreen kohdistuvat iskut saattavat vaurioittaa akkua.** Tämä voi johtaa akun oikosulkuun, tulipaloon, savua- miseen, räjähtämiseen tai ylikuumentumiseen.
- **Varmista, ettei laitteesta irrotettu akku kosketa paperinliittimiä, kolikoita, avaimia, nauvoja, ruuveja tai muita pieniä metalliesineitä, koska ne voivat oikosulkea akun koskettimet.** Akkukoskettimien välinen oikosulku saattaa johtaa palovammoihin ja tulipaloon.
- **Käytä akkua ainoastaan valmistajan tuotteissa.** Vain tällä tavalla saat estettyä akun vaarallisen ylikuormituksen.
- **Lataa akut vain valmistajan suosittelemilla latauslaitteilla.** Latauslaite, joka soveltuu määrättyntyyppiselle akulle, saattaa muodostaa tulipalovaaran erilaista akkua ladattaessa.



**Suojaa akkua kuumuudelta, esimerkiksi pitkäaikaiselta auringonpaisteelta, tulelta, liialta, vedeltä ja kosteudelta.** Räjähdy- ja oikosulkuvaara.

- **Älä imuroi kuumaa tai palavaa pölyä. Älä imuroi räjähdysvaarallisissa tiloissa.** Pöly saattaa syttyä tai räjähtää.

### Tuotteen ja ominaisuuksien kuvaus

Huomioi käyttöohjeiden etuosan kuvat.

#### Määräyksenmukainen käyttö

Imuri on tarkoitettu terveydelle vaarattomien ja kuivien aineiden imurointiin.

Käytä imuria vain, jos osaat käyttää sen kaikkia toimintoja oikein ja turvallisesti tai olet saanut sen käyttöön tarvittavan opastuksen.

#### Rotational Airflow

Tämä suodatinjärjestelmä ei tarvitse pölypusseja. Pöly kerääntyy säiliön sisäseinämään.

#### Kuvatut osat

Kuvattujen osien numerointi viittaa piirrossivuilla oleviin imurikuviin.

- (1) Karkean lian suodatin
- (2) Pölysäiliön vapautuspainike
- (3) Käynnistyspainike
- (4) Akku<sup>a)</sup>
- (5) Moottorin runko

- (6) Pölysäiliö
- (7) Tyhjennysluukun vapautuspainike
- (8) Tyhjennysluukku
- (9) Jatkoputki
- (10) Lattiasuulake
- (11) Akun kiinnitys
- (12) Akun lukituksen avauspainike<sup>a)</sup>
- (13) Rakosuulake
- (14) Taipuisa jatkoputki
- (15) Suodatinkahvat
- (16) Suodatin
- (17) Rotational-Airflow-yksikkö ja suodatin (16)
- (18) Suodattimen lukitusnokka
- (19) Seinäpidike<sup>a)</sup>

a) **Kuvassa näkyvä tai tekstissä mainittu lisätarvike ei kuulu vakiovarustukseen. Koko tarvikevalikoiman voit katsoa tarvikeohjelmastamme.**

## Tekniset tiedot

Akkukuivaimuri	GAS 18V-1	
Tuotenumero	3 601 JC 2..	
Säiliön tilavuus (brutto)	l	0,7
Maks. alipaine <sup>A)</sup>	kPa	6
Maks. virtaus <sup>A)</sup>	l/s	10
Paino EPTA-Proce-dure 01:2014 -ohjeiden mukaan	kg	1,7–2,3 <sup>A)</sup>
Suosittelun ympäristön lämpötila latauksen aikana	°C	0...+35
Sallittu ympäristön lämpötila käytössä <sup>B)</sup> ja säilytyksessä	°C	-20...+50
Yhteensopivat akut	GBA 18V... ProCORE18V...	
Suosittelut akut	GBA 18V... ProCORE18V... ≤ 8 Ah	
Suosittelut latauslaitteet	GAL 18... GAX 18... GAL 36...	

A) Riippuen käytetystä akusta

B) Rajoitettu teho, kun lämpötila on <0 °C.

## Akku

### Akun lataaminen

► **Käytä vain teknisissä tiedoissa ilmoitettuja latauslaitteita.** Vain nämä latauslaitteet soveltuvat imurissa käytettävälle litiumioniakulle.

**Huomautus:** Akku toimitetaan osittain ladattuna. Akun täyden tehon varmistamiseksi akku tulee ladata latauslaitteessa täyteen ennen ensikäyttöä.

Litiumioniakun voi ladata koska tahansa. Tämä ei lyhennä akun elinikää. Latauksen keskeytys ei vaurioita akkuja.

Litiumioniakku on suojattu "Electronic Cell Protection (ECP)" (elektronisella kennojen suojauksella) syväpurkautumisen estämiseksi. Jos akku on purkautunut, suojakatkaisin sammuttaa akkuimurin.

► **Älä jatka käynnistyspainikkeen painamista imurin automaattisen sammutuksen jälkeen.** Akku saattaa vahingoittua.

### Akun asentaminen

Työnnä ladattu akku akun kiinnityskohtaan niin, että se lukittuu paikalleen.



### Akun irrottaminen

Kun haluat ottaa akun pois, paina akun vapautuspainiketta ja vedä akku irti. **Älä irrota akkuja väkisin.**

Akussa on 2 lukitusvaihetta, millä estetään akun irtoaminen, jos painat tahattomasti akun vapautuspainiketta. Imurissa oleva akku pysyy paikallaan jousen avulla.

### Akun lataustilan näyttö

Akun lataustilan näytön vihreät LED-valot ilmoittavat akun lataustilan. Turvallisuussyistä lataustilan voi tarkistaa vasta imurin toiminnan katkaisun jälkeen.

Kun haluat nähdä lataustilan, paina lataustilan näytön painiketta  tai . Tämä on mahdollista myös akun ollessa irrotettuna.

Jos lataustilan näytön painikkeen painaminen ei sytytä yhtään LED-valoa, akku on viallinen, ja se täytyy vaihtaa.

### Akkutyypit GBA 18V...



LED-valo	Kapasiteetti
3 vihreää LED-valoa palaa jatkuvasti	60–100 %
2 vihreää LED-valoa palaa jatkuvasti	30–60 %
1 vihreä LED-valo palaa jatkuvasti	5–30 %
1 vihreä LED-valo vilkkuu	0–5 %

### Akkutyypit ProCORE18V...



LED-valo	Kapasiteetti
5 vihreää LED-valoa palaa jatkuvasti	80–100 %
4 vihreää LED-valoa palaa jatkuvasti	60–80 %
3 vihreää LED-valoa palaa jatkuvasti	40–60 %
2 vihreää LED-valoa palaa jatkuvasti	20–40 %
1 vihreä LED-valo palaa jatkuvasti	5–20 %
1 vihreä LED-valo vilkkuu	0–5 %

## Ohjeita akun optimaaliseen käsittelyyn

Suojaa akku kosteudelta ja vedeltä.

Säilytä akkua vain -20 ... 50 °C lämpötilassa. Älä jätä akkua esimerkiksi kuumana kesäpäivänä pitkäksi ajaksi autoon.

Puhdista akun tuuletusaukot säännöllisin väliajoin pehmeällä, puhtaalla ja kuivalla siveltimellä.

Huomattavasti lyhentynyt käyntiaika latauksen jälkeen osoittaa, että akku on elinikänsä lopussa ja täytyy vaihtaa uuteen.

Huomioi hävitysohjeet.

## Asennus

### Imutarvikkeiden asentaminen (katso kuva B)

- **Irrota akku, ennen kuin alat tehdä imurin huolto- tai puhdistustöitä, suoritat laitesäätöjä, vaihdat tarvikeosia tai viet imurin säilytykseen.** Tämä varoitoimenpide estää imurin tahattoman käynnistymisen.

Imutarvikkeen voi kytkeä suoraan pölysäiliöön (6).

Katso erilaisten imutarvikkeiden yhdistelymahdollisuudet kuvasta.

- Kytke imutarvikkeet kunnolla kiinni pölysäiliöön liittäntään (6) ja toisiinsa.

## Käyttö

- **Irrota akku, ennen kuin alat tehdä imurin huolto- tai puhdistustöitä, suoritat laitesäätöjä, vaihdat tarvikeosia tai viet imurin säilytykseen.** Tämä varoitoimenpide estää imurin tahattoman käynnistymisen.

### Käyttöönotto

- **Varmista ennen imuroinnin aloittamista, että suodatinyksikkö on asennettu kunnolla paikalleen.**
- **Käytä vain ehjää suodatinta (ei repeämiä, reikiä tai muita vaurioita).** Vaihda vaurioitunut suodatin välittömästi.

### Käynnistys ja pysäytys

- **Käynnistä** imuri painamalla käynnistyspainiketta (3).
- **Sammuta** imuri painamalla uudelleen käynnistyspainiketta (3).

## Hoito ja huolto

### Huolto ja puhdistus

- **Irrota akku, ennen kuin alat tehdä imurin huolto- tai puhdistustöitä, suoritat laitesäätöjä, vaihdat tarvikeosia tai viet imurin säilytykseen.** Tämä varoitoimenpide estää imurin tahattoman käynnistymisen.
- **Pidä imuri ja tuuletusaukot puhtaina luotettavan ja turvallisen työskentelyn varmistamiseksi.**

Puhdista imurin runko kostealla liinalla säännöllisin väliajoin.



Puhdista likaiset latauskoskettimet kuivalla liinalla.

### Pölysäiliön tyhjentäminen (katso kuva C)

Puhdista pölysäiliö (6) jokaisen käyttökerran jälkeen, jotta imurin suorituskyky pysyy optimaalisena.

- Pidä imuria sopivan jätensäiliön päällä.
- Paina vapautuspainiketta (7), joka avaa tyhjennysluukun (8).
- Ravistele pölysäiliö (6) tyhjäksi.
- Napsauta tyhjennysluukku (8) kuuluvasti kiinni.
- Tarvittaessa tyhjennä karkean lian suodatin (1) ja puhdista Rotational-Airflow-yksikkö (17) sekä suodatin (16).

### Karkean lian suodatin (katso kuvat D1–D2)

- Käännä karkean lian suodatinta (1) suuntaan  rajoittimeen asti ja ota se pois pölysäiliöstä (6).
- Ravistele karkean lian suodatin ja pölysäiliö tyhjiksi sopivan jätensäiliön päällä.
- Asenna karkean lian suodatin (1) pölysäiliöön (6) ja käännä sitä suuntaan  rajoittimeen asti.

### Rotational-Airflow-yksikön ja suodattimen puhdistaminen (katso kuvat E1–E2)

- Pidä imuria kuvan mukaisesti hieman alapäin kallellaan, jotta pöly ei pääse putoamaan pölysäiliöstä, kun imuri avataan.
- Paina vapautuspainiketta (2) ja ota pölysäiliö (6) pois moottorin rungosta (5) (katso kuva E1).
- Ota kiinni suodatinkahvoista (15) ja vedä Rotational-Airflow-yksikkö (17) ja suodatin (16) ulos pölysäiliöstä (6) (katso kuva E2).
- Ravistele pölysäiliö (6) ja Rotational-Airflow-yksikkö (17) tyhjiksi sopivan jätensäiliön päällä (katso kuva E3).
- Asenna Rotational-Airflow-yksikkö (17) ja suodatin takaisin pölysäiliöön (6).
- Paina lukitusnokkaa (18) ylöspäin ja ota suodatin (16) pois (katso kuvat F1–F2).
- Irrota pöly suodattimesta koputtelemalla sitä varovasti tukevaa alustaa vasten. Vaihda vaurioitunut suodatin.
- Asenna puhdistettu suodatin (16) Rotational-Airflow-yksikköön (17).
- Yhdistä pölysäiliö (6) alakautta moottorin runkoon (5). Napsauta pölysäiliö kiinni moottorin runkoon painamalla kevyesti.

### Säilytys (katso kuva G)

Imurin ja tarvikkeiden tilaasäästävään säilytykseen voit käyttää seinäpidikettä (19) (lisätarvike).

### Häiriöt

Optimaalisen imutehon takaamiseksi tyhjennä pölysäiliö (6) ja karkean lian suodatin (1) sekä puhdista Rotational-Airflow-yksikkö (17) ja suodatin (16) säännöllisin väliajoin.

Jos imuteho on riittämätön, tarkista:

- Onko pölysäiliö (6) täynnä?
  - ▷ Tyhjennä pölysäiliö.
- Onko karkean lian suodatin (1) liian tukkima?
  - ▷ Tyhjennä karkean lian suodatin.



- Onko Rotational-Airflow-yksikkö (17) tai suodatin (16) liian tukkima?
  - ▷ Puhdista Rotational-Airflow-yksikkö ja suodatin.
- Onko akun (4) kapasiteetti vähissä?
  - ▷ Lataa akku.

Jos imuteho ei parane, käänny **Bosch**-huollon puoleen.

## Asiakaspalvelu ja käyttöneuvonta

Asiakaspalvelu vastaa tuotteesi korjausta ja huoltoa sekä varaosia koskeviin kysymyksiin. Räjähdytyskuvat ja varaosatiedot ovat myös verkko-osoitteessa: [www.bosch-pt.com](http://www.bosch-pt.com) Bosch-käyttöneuvontatiimi vastaa mielellään tuotteita ja tarvikkeita koskeviin kysymyksiin.

Ilmoita kaikissa kyselyissä ja varaosatilauksissa 10-numeroinen tuotenumero, joka on ilmoitettu tuotteen mallikilvessä.

### Suomi

Robert Bosch Oy  
Bosch-keskushuolto  
Pakkalantie 21 A  
01510 Vantaa

Voitte tilata varaosat suoraan osoitteesta [www.bosch-pt.fi](http://www.bosch-pt.fi).  
Puh.: 0800 98044  
Faksi: 010 296 1838  
[www.bosch-pt.fi](http://www.bosch-pt.fi)

### Muut asiakaspalvelun yhteystiedot löydät kohdasta:

[www.bosch-pt.com/serviceaddresses](http://www.bosch-pt.com/serviceaddresses)

## Kuljetus

Toimitukseen kuuluvat litiumioniakut ovat vaarallisia aineita koskevien lakimääräysten alaisia. Käyttäjä saa kuljettaa akkuja liikenteessä ilman erikoistoimenpiteitä.

Jos lähetys tehdään kolmansien osapuolten kautta (esim.: lentorahtina tai huolintaliikkeen välityksellä), tällöin on huomioitava pakkausta ja merkintää koskevat erikoisvaatimukset. Lähetystä varten tuote täytyy pakata vaarallisten aineiden asiantuntijan neuvojen mukaan.

Lähetä vain sellaisia akkuja, joiden kotelo on vaurioitumaton. Suojaa navat teipillä ja pakkaa akku niin, ettei se pääse liikkumaan pakkauksessa. Huomioi myös mahdolliset tätä pidemmälle menevät maakohtaiset määräykset.

## Hävitys



Imuri, akut, lisätarvikkeet ja pakkaukset tulee toimittaa ympäristöystävälliseen uusiokäyttöön.



Älä heitä imuria tai akkuja/paristoja talousjätteisiin!

## Koskee vain EU-maita:

Eurooppalaisen direktiivin 2012/19/EU mukaan käyttökeltovotomat imurit ja eurooppalaisen direktiivin 2006/66/EY mukaan vialliset tai loppuun käytetyt akut/paristot täytyy kerätä erikseen ja toimittaa ympäristöystävälliseen kierrätykseen.

## Akut/paristot:

### Li-ion:

Noudata luvussa "Kuljetus" annettuja ohjeita (katso "Kuljetus", Sivu 49).

## Ελληνικά

## Υποδειξεις ασφαλειας για απορροφητήρες



**Διαβάστε όλες τις υποδείξεις ασφαλειας και τις οδηγίες.** Η μη τήρηση των υποδειξεων ασφαλειας και των οδηγιών μπορεί να προκαλέσει ηλεκτροπληξία, πυρκαγιά και/ή σοβαρούς τραυματισμούς.

**Φυλάξτε όλες τις προειδοποιητικές υποδείξεις και οδηγίες για κάθε μελλοντική χρήση.**

► **Αυτός ο απορροφητήρας δεν προβλέπεται για χρήση από παιδιά και άτομα με περιορισμένες φυσικές, αισθητήριες ή διανοητικές ικανότητες ή με έλλειψη εμπειρίας και ανεπαρκείς γνώσεις.** Διαφορετικά υπάρχει κίνδυνος λανθασμένου χειρισμού και τραυματισμού.

► **Επιβλέπετε τα παιδιά.** Έτσι εξασφαλίζεται, ότι τα παιδιά δε θα παίξουν με τον απορροφητήρα.

### ΠΡΟΕΙΔΟ-ΠΟΙΗΣΗ

**Μην αναρροφάτε επικίνδυνες για την υγεία ουσίες, π.χ. σκόνη ξύλου οξιάς ή σκόνη ξύλου δρυός, σκόνη πέτρας, αμιάντο.** Αυτές οι ουσίες θεωρούνται καρκινογόνες. Ενημερωθείτε για τους ισχύοντες κανονισμούς / νόμους σχετικά με τη χρήση επιβλαβών στην υγεία σκονών στη χώρα σας.

► **Χρησιμοποιείτε τον απορροφητήρα μόνο, όταν έχετε λάβει επαρκείς πληροφορίες για τη χρήση.** Ένας επιμελής καταπορισμός ελαττώνει τυχόν εσφαλμένους χειρισμούς και τραυματισμούς.

### ΠΡΟΕΙΔΟ-ΠΟΙΗΣΗ

**Ο απορροφητήρας είναι κατάλληλος μόνο για αναρρόφηση στεγνών υλικών.** Η δειξοδωση υγρών αυξάνει τον κίνδυνο ηλεκτροπληξίας.

► **ΠΡΟΣΟΧΗ!** Ο απορροφητήρας επιτρέπεται να χρησιμοποιείται μόνο σε εσωτερικούς χώρους. Η

διείσδυση βροχής και υγρασίας στο επάνω μέρος του απορροφητήρα αυξάνει τον κίνδυνο μιας ηλεκτροπληξίας.

- ▶ **Να φροντίζετε να υπάρχει καλός αερισμός στον χώρο που εργάζεστε.**
- ▶ **Αναθέστε την επισκευή του απορροφητήρα μόνο σε ειδικευμένο τεχνικό προσωπικό με γνώσια ανταλλακτικά.** Έτσι εξασφαλίζεται η διατήρηση της ασφάλειας του απορροφητήρα.
- ▶ **Πριν τη θέση σε λειτουργία ελέγξτε την άψογη κατάσταση του εύκαμπτου σωλήνα αναρρόφησης. Αφήστε τον εύκαμπο σωλήνα αναρρόφησης συναρμολογημένο στον απορροφητήρα, για να μην εξέλθει ακούσια σκόνη.** Διαφορετικά μπορεί να εισπνεύσετε σκόνη.
- ▶ **Μην καθαρίζετε τον απορροφητήρα με απευθείας κατευθυνόμενη ακτίνα νερού.** Η διείσδυση νερού στο άνω τμήμα του απορροφητήρα αυξάνει τον κίνδυνο ηλεκτροπληξίας.
- ▶ **Μην ανοίγετε την μπαταρία.** Υπάρχει κίνδυνος βραχυκυκλώματος.
- ▶ **Σε περίπτωση βλάβης ή/και αντικανονικής χρήσης της μπαταρίας μπορεί να εξέλθουν αναθυμιάσεις από την μπαταρία. Η μπαταρία μπορεί να αναφλεγεί ή να εκραγεί.** Αφήστε να μπει φρέσκος αέρας και επισκεφτείτε έναν γιατρό σε περίπτωση που έχετε ενόχλησεις. Οι αναθυμιάσεις μπορεί να ερεθίσουν τις αναπνευστικές οδούς.
- ▶ **Σε περίπτωση λάθους χρήσης ή χαλασμένης μπαταρίας μπορεί να διαρρέυσει εύφλεκτο υγρό από την μπαταρία. Αποφεύγετε κάθε επαφή μ' αυτό. Σε περίπτωση τυχαίας επαφής ξεπλυθείτε με νερό. Σε περίπτωση που τα υγρά έρθουν σε επαφή με τα μάτια, πρέπει να ζητήσετε επίσης και ιατρική βοήθεια.** Τα διαρρέοντα υγρά μπαταρίας μπορεί να οδηγήσουν σε ερεθισμούς του δέρματος ή σε εγκαύματα.
- ▶ **Από αιχμηρά αντικείμενα, όπως π.χ. καρφιά ή κατασβίδια ή από εξωτερική άσκηση δύναμης μπορεί να υποστεί ζημιά η μπαταρία.** Μπορεί να προκληθεί ένα εσωτερικό βραχυκύκλωμα με αποτέλεσμα την ανάφλεξη, την εμφάνιση καπνού, την έκρηξη ή την υπερθέρμανση της μπαταρίας.
- ▶ **Κρατάτε τις μπαταρίες που δε χρησιμοποιείτε μακριά από συνδετήρες χαρτιών, νομίσματα, κλειδιά, καρφιά, βίδες κι άλλα μικρά μεταλλικά αντικείμενα που μπορούν να βραχυκυκλώσουν τις επαφές της μπαταρίας.** Ένα βραχυκύκλωμα των επαφών της μπαταρίας μπορεί να προκαλέσει τραυματισμούς ή φωτιά.
- ▶ **Χρησιμοποιείτε την μπαταρία μόνο σε προϊόντα του κατασκευαστή.** Μόνο έτσι προστατεύεται η μπαταρία από μια επικίνδυνη υπερφόρτιση.
- ▶ **Φορτίζετε τις μπαταρίες μόνο με φορτιστές, που προτείνονται από τον κατασκευαστή.** Όταν ένας φορτιστής, που προορίζεται μόνο για ένα συγκεκριμένο είδος μπαταριών, χρησιμοποιηθεί για τη φόρτιση άλλων μπαταριών μπορεί να προκαλέσει πυρκαγιά.



**Προστατεύετε την μπαταρία από υπερβολικές θερμοκρασίες, π. χ. ακόμη και από συνεχή ηλιακή ακτινοβολία, φωτιά, ρύπανση, νερό και υγρασία.** Υπάρχει κίνδυνος έκρηξης και βραχυκυκλώματος.

- ▶ **Μην αναρροφάτε καυτή ή αναφλέξιμη σκόνη και ποτέ σε επικινδύνους για έκρηξη χώρους.** Η σκόνη μπορεί να αναφλεγεί ή να εκραγεί.

## Περιγραφή προϊόντος και ισχύος

Προσέξτε παρακαλώ τις εικόνες στο μπροστινό μέρος των οδηγιών λειτουργίας.

### Χρήση σύμφωνα με τον προορισμό

Ο απορροφητήρας προορίζεται για απορρόφηση και αναρρόφηση μη επιβλαβών στην υγεία, στεγνών υλικών. Χρησιμοποιείτε τον απορροφητήρα μόνο όταν είσαστε σε θέση να αξιολογήσετε σωστά και χωρίς περιορισμούς όλες του τις λειτουργίες ή όταν έχετε λάβει σχετικές οδηγίες.

### Rotational Airflow

Το σύστημα φίλτρου χωρίς σακούλα δε χρησιμοποιεί σακούλες σκόνης. Η ρύπανση συγκεντρώνεται στο εσωτερικό τοίχωμα του δοχείου.

### Απεικονιζόμενα στοιχεία

Η απαρίθμηση στα απεικονιζόμενα στοιχεία αναφέρεται στην παράσταση του απορροφητήρα στις σελίδες γραφικών.

- (1) Φίλτρο χοντλής ρύπανσης
- (2) Πλήκτρο απασφάλισης του δοχείου της σκόνης
- (3) Πλήκτρο On/Off
- (4) Μπαταρία<sup>a)</sup>
- (5) Περιβλήμα κινητήρα
- (6) Δοχείο σκόνης
- (7) Πλήκτρο απασφάλισης του κλαπέτου απόρριψης
- (8) Κλαπέτο απόρριψης
- (9) Σωλήνας επέκτασης
- (10) Πέλμα δαπέδου
- (11) Υποδοχή μπαταρίας
- (12) Πλήκτρο απασφάλισης της μπαταρίας<sup>a)</sup>
- (13) Ακροφύσιο αναρρόφησης αρμών
- (14) Εύκαμπτος σωλήνας επέκτασης
- (15) Λαβές φίλτρου
- (16) Φίλτρο
- (17) Μονάδα Rotational Airflow με φίλτρο (16)
- (18) Γλώσσα ασφάλισης του φίλτρου
- (19) Στήριγμα τοίχου<sup>a)</sup>

- a) **Εξαρτήματα που απεικονίζονται ή περιγράφονται δεν περιέχονται στη στάνταρ συσκευασία. Τον πλήρη κατάλογο εξαρτημάτων μπορείτε να τον βρείτε στο πρόγραμμα εξαρτημάτων.**

## Τεχνικά στοιχεία

Απορροφητήρας ξηρής αναρρόφησης μπαταρίας		GAS 18V-1	
Κωδικός αριθμός		3 601 JC6 2..	
Χωρητικότητα δοχείου (μικτή)	l	0,7	
Μέγιστη υποπίεση <sup>A)</sup>	kPa	6	
Μέγιστη παροχή <sup>A)</sup>	l/s	10	
Βάρος κατά ΕΡΤΑ-Proce- dure 01:2014	kg	1,7–2,3 <sup>A)</sup>	
Συνιστώμενη θερμοκρασία περιβάλλοντος κατά τη φόρτιση	°C	0 ... +35	
Επιτρεπόμενη θερμοκρασία περιβάλλοντος κατά τη λειτουργία <sup>B)</sup> και σε περίπτωση αποθήκευσης	°C	–20 ... +50	
Συμβατές μπαταρίες		GBA 18V... ProCORE18V...	
Συνιστώμενες μπαταρίες		GBA 18V... ProCORE18V... ≤ 8 Ah	
Συνιστώμενοι φορτιστές		GAL 18... GAX 18... GAL 36...	

A) Ανάλογα με τη χρησιμοποιούμενη μπαταρία

B) Περιορισμένη ισχύς στις θερμοκρασίες <0 °C

## Μπαταρία

### Φόρτιση μπαταρίας

- Χρησιμοποιείτε μόνο τους φορτιστές που αναφέρονται στα Τεχνικά στοιχεία. Μόνο αυτοί οι φορτιστές είναι εναρμονισμένοι με την μπαταρία ιόντων λιθίου που χρησιμοποιείται στον απορροφητήρα σας.

**Υπόδειξη:** Η μπαταρία παραδίδεται μερικώς φορτισμένη. Για να εξασφαλίσετε την πλήρη ισχύ της μπαταρίας πρέπει να την φορτίσετε στο φορτιστή πριν την χρησιμοποιήσετε για πρώτη φορά.

Η μπαταρία ιόντων λιθίου μπορεί να φορτιστεί ανά πάσα στιγμή. Η διακοπή της φόρτισης δεν βλάπτει την μπαταρία. Η μπαταρία ιόντων λιθίου προστατεύεται με το σύστημα "Electronic Cell Protection (ECP)" από μια πλήρη αποφόρτιση. Σε περίπτωση αποφορτισμένης μπαταρίας απενεργοποιείται ο απορροφητήρας μπαταρίας μέσω ενός κυκλώματος προστασίας.

- Μετά την αυτόματη απενεργοποίηση του απορροφητήρα μη συνεχίσετε να πατάτε το πλήκτρο On/Off. Η μπαταρία μπορεί να υποστεί ζημιά.

### Τοποθέτηση της μπαταρίας

Τοποθετήστε τη φορτισμένη μπαταρία στην υποδοχή της μπαταρίας, μέχρι να ασφαλίσει.

### Αφαίρεση της μπαταρίας



Για να αφαιρέσετε την μπαταρία πατήστε το πλήκτρο απασφάλισης της μπαταρίας και τραβήξτε την μπαταρία έξω.

#### Μην εφαρμόσετε εδώ καμία βία.

Η μπαταρία διαθέτει 2 βαθμίδες ασφάλισης, οι οποίες πρέπει να εμποδίζουν την πώση της μπαταρίας, όταν πατηθεί κατά λάθος το πλήκτρο απασφάλισης της μπαταρίας. Όταν η μπαταρία είναι τοποθετημένη στον απορροφητήρα, παραμένει στη σωστή θέση χάρη στην πίεση ενός ελατηρίου.

### Ένδειξη της κατάστασης φόρτισης της μπαταρίας

Τα πράσινα LED της ένδειξης της κατάστασης φόρτισης της μπαταρίας δείχνουν την κατάσταση φόρτισης της μπαταρίας. Για λόγους ασφαλείας η εξακρίβωση της κατάστασης φόρτισης είναι δυνατή μόνο σε περίπτωση ακινητοποίησης του απορροφητήρα.

Πατήστε το πλήκτρο για την ένδειξη της κατάστασης φόρτισης  ή , για να εμφανίσετε την κατάσταση φόρτισης. Αυτό είναι επίσης δυνατό σε περίπτωση που έχει αφαιρεθεί η μπαταρία.

Όταν μετά το πάτημα του πλήκτρου για την ένδειξη της κατάστασης φόρτισης δεν ανάβει κανένα LED, η μπαταρία είναι ελαττωματική και πρέπει να αντικατασταθεί.

#### Τύπος μπαταρίας GBA 18V...



Φωτοδίοδος (LED)	Χωρητικότητα
Διαρκές φως 3 × πράσινο	60–100 %
Διαρκές φως 2 × πράσινο	30–60 %
Διαρκές φως 1 × πράσινο	5–30 %
Αναβοσβήνον φως 1 × πράσινο	0–5 %

#### Τύπος μπαταρίας ProCORE18V...



Φωτοδίοδος (LED)	Χωρητικότητα
Διαρκές φως 5 × πράσινο	80–100 %
Διαρκές φως 4 × πράσινο	60–80 %
Διαρκές φως 3 × πράσινο	40–60 %
Διαρκές φως 2 × πράσινο	20–40 %
Διαρκές φως 1 × πράσινο	5–20 %
Αναβοσβήνον φως 1 × πράσινο	0–5 %

### Υποδείξεις για τον άριστο χειρισμό της μπαταρίας

Προστατεύετε την μπαταρία από υγρασία και νερό.

Αποθηκεύετε την μπαταρία μόνο σε μια περιοχή θερμοκρασίας από –20 °C έως 50 °C. Μην αφήνετε για παράδειγμα την μπαταρία το καλοκαίρι μέσα στο αυτοκίνητο.

Καθαρίζετε κάπου-κάπου τις σχισμές αερισμού της μπαταρίας με ένα μαλακό, καθαρό και στεγνό πινέλο.

Ένας σημαντικά μειωμένος χρόνος λειτουργίας μετά τη φόρτιση σημαίνει ότι η μπαταρία εξαντλήθηκε και πρέπει να αντικατασταθεί.

Προσέξτε στις υποδείξεις απόσυρσης.

## Συναρμολόγηση

### Συναρμολόγηση των εξαρτημάτων αναρρόφησης (βλέπε εικόνα Β)

- ▶ **Απομακρύνετε την μπαταρία, προτού συντηρήσετε ή καθαρίσετε τον απορροφητήρα, προτού κάνετε ρυθμίσεις στη συσκευή, αλλάξετε εξαρτήματα ή φυλάξετε τον απορροφητήρα.** Αυτά τα προληπτικά μέτρα ασφαλείας μειώνουν τον κίνδυνο από τυχόν αθέλητη εκκίνηση του απορροφητήρα.

Τα εξαρτήματα αναρρόφησης μπορούν να συναρμολογηθούν απευθείας μαζί με το δοχείο της σκόνης (6).

Τις δυνατότητες συνδυασμού των διαφόρων εξαρτημάτων αναρρόφησης θα τις βρείτε στην εικόνα.

- Συνδέστε τα εξαρτήματα αναρρόφησης σταθερά στο σημείο σύνδεσης στο δοχείο της σκόνης (6) και μεταξύ τους.

## Λειτουργία

- ▶ **Απομακρύνετε την μπαταρία, προτού συντηρήσετε ή καθαρίσετε τον απορροφητήρα, προτού κάνετε ρυθμίσεις στη συσκευή, αλλάξετε εξαρτήματα ή φυλάξετε τον απορροφητήρα.** Αυτά τα προληπτικά μέτρα ασφαλείας μειώνουν τον κίνδυνο από τυχόν αθέλητη εκκίνηση του απορροφητήρα.

### Θέση σε λειτουργία

- ▶ **Πριν την αναρρόφηση βεβαιωθείτε, ότι η μονάδα του φίλτρου είναι σταθερά συναρμολογημένη.**
- ▶ **Χρησιμοποιείτε μόνο ένα άψογο φίλτρο (χωρίς ρωγμές, χωρίς τρύπες κλπ.). Αλλάξτε αμέσως ένα χαλασμένο φίλτρο.**

### Ενεργοποίηση/απενεργοποίηση

- Για την **ενεργοποίηση** του απορροφητήρα πατήστε το πλήκτρο On-Off (3).
- Για την **απενεργοποίηση** του απορροφητήρα πατήστε εκ νέου το πλήκτρο On-Off (3).

## Συντήρηση και σέρβις

### Συντήρηση και καθαρισμός

- ▶ **Απομακρύνετε την μπαταρία, προτού συντηρήσετε ή καθαρίσετε τον απορροφητήρα, προτού κάνετε ρυθμίσεις στη συσκευή, αλλάξετε εξαρτήματα ή φυλάξετε τον απορροφητήρα.** Αυτά τα προληπτικά μέτρα ασφαλείας μειώνουν τον κίνδυνο από τυχόν αθέλητη εκκίνηση του απορροφητήρα.

- ▶ **Διατηρείτε τον απορροφητήρα και τις σχισμές αερισμού σε καθαρή κατάσταση να μπορείτε για να εργάζεστε καλά και ασφαλώς.**

Καθαρίζετε το περίβλημα του απορροφητήρα κάπου-κάπου με ένα υγρό πανί.



Καθαρίζετε τις λερωμένες επαφές φόρτισης με ένα στεγνό πανί.

### Εκκένωση του δοχείου της σκόνης (βλέπε εικόνα C)

Καθαρίστε το δοχείο της σκόνης (6) μετά από κάθε χρήση, για να διατηρήσετε την ιδανική ικανότητα απόδοσης του απορροφητήρα.

- Κρατήστε τον απορροφητήρα πάνω από ένα κατάλληλο δοχείο απορριμμάτων.
- Πατήστε το πλήκτρο απασφάλισης (7) για το άνοιγμα του κλαπέτου απόρριψης (8).
- Τινάζτε το δοχείο της σκόνης (6).
- Κλείστε το κλαπέτο απόρριψης (8) έτσι, ώστε να ασφαλίσει με τον χαρακτηριστικό ήχο.
- Όταν είναι απαραίτητο, αδειάστε το φίλτρο χοντλής ρύπανσης (1) και καθαρίστε τη μονάδα Rotational Airflow (17) καθώς και το φίλτρο (16).

### Άδειασμα του φίλτρου χοντλής ρύπανσης (βλέπε εικόνες D1–D2)

- Γυρίστε το φίλτρο χοντλής ρύπανσης (1) μέχρι τέρμα στην κατεύθυνση  και αφαιρέστε το από το δοχείο της σκόνης (6).
- Τινάζτε το φίλτρο χοντλής ρύπανσης και το δοχείο της σκόνης πάνω από ένα κατάλληλο δοχείο απορριμμάτων.
- Τοποθετήστε το φίλτρο χοντλής ρύπανσης (1) στο δοχείο της σκόνης (6) και γυρίστε το μέχρι τέρμα στην κατεύθυνση .

### Καθαρισμός της μονάδας Rotational Airflow και του φίλτρου (βλέπε εικόνες E1–F2)

- Κρατήστε τον απορροφητήρα, όπως φαίνεται στην εικόνα, ελαφρά προς τα κάτω, για να μην μπορεί η σκόνη κατά το άνοιγμα του απορροφητήρα να πέσει έξω από το δοχείο της σκόνης.
- Πατήστε το πλήκτρο απασφάλισης (2) και αφαιρέστε το δοχείο της σκόνης (6) από το περίβλημα του κινητήρα (5) (βλέπε εικόνα E1).
- Πιάστε τις λαβές του φίλτρου (15) και τραβήξτε τη μονάδα Rotational Airflow (17) μαζί με το φίλτρο (16) από το δοχείο της σκόνης (6) (βλέπε εικόνα E2).
- Τινάζτε το δοχείο της σκόνης (6) και τη μονάδα Rotational Airflow (17) πάνω από ένα κατάλληλο δοχείο απορριμμάτων (βλέπε εικόνα E3).
- Τοποθετήστε τη μονάδα Rotational Airflow (17) με το φίλτρο ξανά μέσα στο δοχείο της σκόνης (6).
- Πιέστε τη γλώσσα ασφάλισης (18) προς τα πάνω και αφαιρέστε το φίλτρο (16) (βλέπε εικόνες F1–F2).
- Κτυπήστε ελαφρά το φίλτρο πάνω σε μια σταθερή επιφάνεια, για να χαλαρώσετε τη σκόνη. Αλλάξτε ένα χαλασμένο φίλτρο.

- Τοποθετήστε το καθαρισμένο φίλτρο **(16)** στη μονάδα Rotational Airflow **(17)**.
- Αναρτήστε το δοχείο της σκόνης **(6)** κάτω στο περίβλημα του κινητήρα **(5)**. Αφήστε το δοχείο της σκόνης, πιέζοντάς το ελαφρά, να ασφαλίσει στο περίβλημα του κινητήρα με τον χαρακτηριστικό ήχο.

### Φύλαξη/Αποθήκευση (βλέπε εικόνα G)

Για τη φύλαξη του απορροφητήρα και των εξαρτημάτων αναρρόφησης χωρίς απαίτηση μεγάλου χώρου, μπορείτε να χρησιμοποιήσετε το στήριγμα τοίχου **(19)** (εξάρτημα).

### Βλάβες

Για μια ιδανική ισχύ αναρρόφησης αδειάζετε τακτικά το δοχείο της σκόνης **(6)** και το φίλτρο χοντλής ρύπανσης **(1)** και καθαρίζετε τακτικά τη μονάδα Rotational Airflow **(17)** και το φίλτρο **(16)**.

Όταν η αναρροφητική ικανότητα είναι ανεπαρκής να διεξάγετε τον παρακάτω έλεγχο:

- Είναι το δοχείο της σκόνης **(6)** γεμάτο;
  - ▷ Αδειάστε το δοχείο της σκόνης.
- Είναι το φίλτρο χοντλής ρύπανσης **(1)** μπουκωμένο με σκόνη;
  - ▷ Αδειάστε το φίλτρο χοντλής ρύπανσης.
- Είναι η μονάδα Rotational Airflow **(17)** ή το φίλτρο **(16)** μπουκωμένη με σκόνη;
  - ▷ Καθαρίστε τη μονάδα Rotational Airflow και το φίλτρο.
- Είναι η χωρητικότητα της μπαταρίας **(4)** πολύ μικρή;
  - ▷ Φορτίστε την μπαταρία.

Εάν μετά η ισχύς αναρρόφησης δεν επιτευχθεί, απευθυνθείτε στην υπηρεσία εξυπηρέτησης πελατών **Bosch**.

### Εξυπηρέτηση πελατών και συμβουλές εφαρμογής

Η υπηρεσία εξυπηρέτησης πελατών απαντά στις ερωτήσεις σας σχετικά με την επισκευή και τη συντήρηση του προϊόντος σας καθώς και για τα αντίστοιχα ανταλλακτικά. Σχέδια συναρμολόγησης και πληροφορίες για τα ανταλλακτικά θα βρείτε επίσης κάτω από: **www.bosch-pt.com**  
Η ομάδα παροχής συμβουλών της Bosch απαντά ευχαριστώντας τις ερωτήσεις σας για τα προϊόντα μας και τα εξαρτήματά τους. Δώστε σε όλες τις ερωτήσεις και παραγγελίες ανταλλακτικών οπωσδήποτε το 10ψήφιο κωδικό αριθμό σύμφωνα με την πινακίδα τύπου του προϊόντος.

### Ελλάδα

Robert Bosch A.E.  
Ερχείας 37  
19400 Κορωπί – Αθήνα  
Τηλ.: 210 5701258  
Φαξ: 210 5701283  
Email: pt@gr.bosch.com  
www.bosch.com  
www.bosch-pt.gr

**Περαιτέρω διευθύνσεις σέρβις θα βρείτε στην ηλεκτρονική διεύθυνση:**

[www.bosch-pt.com/serviceaddresses](http://www.bosch-pt.com/serviceaddresses)

### Μεταφορά

Οι περιεχόμενες μπαταρίες ιόντων λιθίου υπόκεινται στις απαιτήσεις των επικινδύνων αγαθών. Οι μπαταρίες μπορούν να μεταφερθούν οδικώς από το χρήστη χωρίς άλλους όρους.

Όταν, όμως, οι μπαταρίες αποστέλλονται από τρίτους (π.χ. αεροπορικής ή με εταιρία μεταφορών) πρέπει να τηρούνται διάφορες ιδιαίτερες απαιτήσεις για τη συσκευασία και τη σήμανση. Εδώ πρέπει, κατά την προετοιμασία του τεμαχίου αποστολής να ζητηθεί οπωσδήποτε και η συμβουλή ενός ειδικού για επικίνδυνα αγαθά.

Αποστέλλετε τις μπαταρίες μόνο όταν το περίβλημα είναι άθικτο. Κολλάτε τις γυμνές επαφές με κολλητική ταινία και να συσκευάζετε την μπαταρία κατά τέτοιο τρόπο, ώστε αυτή να μην κουνιέται μέσα στη συσκευασία. Παρακαλούμε να λαμβάνετε επίσης υπόψη σας και τυχόν πιο αυστηρές εθνικές διατάξεις.

### Απόσυρση



Ο απορροφητήρας, οι μπαταρίες, τα εξαρτήματα και οι συσκευασίες πρέπει να ανακυκλώνονται με τρόπο φιλικό προς το περιβάλλον.

Μη ρίχνετε τον απορροφητήρα και τις μπαταρίες στα οικιακά απορρίμματα!

### Μόνο για χώρες της ΕΕ:

Σύμφωνα με την Κοινοτική Οδηγία 2012/19/ΕΕ οι άχρηστοι απορροφητήρες και σύμφωνα με την Κοινοτική Οδηγία 2006/66/ΕΚ οι χαλασμένες ή αναλωμένες επαναφορτιζόμενες μπαταρίες/μπαταρίες δεν είναι πλέον υποχρεωτικό να συλλέγονται ξεχωριστά για να ανακυκλωθούν με τρόπο φιλικό προς το περιβάλλον.

### Επαναφορτιζόμενες μπαταρίες/Μπαταρίες:

#### Li-Ion:

Προσέξτε παρακαλώ τις υποδείξεις στην ενότητα Μεταφορά (βλέπε «Μεταφορά», Σελίδα 53).

## Türkçe

### Elektrikli süpürgeler için güvenlik talimatı



**Bütün güvenlik talimatını ve uyarıları okuyun.** Güvenlik talimatlarına ve uyarılara uyulmadığı takdirde elektrik çarpmasına, yangına ve/veya ciddi yaralanmalara neden olunabilir.

**Bütün uyarıları ve talimat hükümlerini ileride kullanmak üzere saklayın.**

► **Bu elektrikli süpürge çocukların ve fiziksel, duyuşsal veya zihinsel yetenekleri sınırlı veya yeterli deneyim ve bilgisi olmayan kişilerin kullanması için tasarlanmamıştır.** Aksi takdirde hatalı kullanım ve yaralanma tehlikesi vardır.

► **Çocuklara göz kulak olun.** Bu yolla çocukların elektrikli süpürge ile oynamasını önlersiniz..

#### ⚠ UYARI

**Örneğin kayın ağacı veya meşe ağacı tozu, taş tozu, asbest gibi sağlığa zararlı maddeleri emdirmeyin.** Bu maddeler kanserojen kabul edilir. Ülkenizde geçerli olan sağlığa zararlı maddelerle çalışmaya yönelik düzenlemeler/yasal mevzuat hakkında bilgi alın.

► **Elektrikli süpürgeyi ancak kullanımı hakkında yeterli bilgi aldıktan sonra kullanın.** Aletin kullanımı hakkında dikkatli bilgi edinme hatalı kullanma ve yaralanma riskini azaltır.

#### ⚠ UYARI

**Bu elektrikli süpürge sadece kuru maddelerin emilmesine uygundur.** Aletin içine sıvı sızması elektrik çarpma tehlikesini artırır.

- **DİKKAT! Bu elektrikli süpürge sadece kapalı mekanlarda kullanılabilir ve saklanabilir.** Elektrikli süpürgeyi üst parçasına yağmur suyunun veya nemin sızması elektrik çarpma tehlikesini artırır.
- **Çalışma yerinizin iyice havalandırılmasını sağlayın.**
- **Elektrikli süpürgeyi sadece kalifiye uzman personel tarafından ve orijinal yedek parça kullanılarak onarılmasını sağlayın.** Bu şekilde elektrikli süpürgeyi güvenliğini sağlarsınız.
- **Çalışmaya başlamadan önce her defasında emme hortumunun düzgün işlev görüp görmediğini kontrol edin. Bu işlem esnasında dışarı toz sızmasını önlemek için emme hortumunu elektrikli süpürgeye takılı bırakın.** Aksi takdirde toz soluyabilirsiniz.
- **Elektrikli süpürgeyi doğru şekilde emme su huzmesi ile temizlemeyin.** Elektrikli süpürgeyi üst parçası içine su sızması elektrik çarpma riskini artırır.
- **Aküyü açmayın.** Kısa devre tehlikesi vardır.
- **Akü hasar görürse veya usulüne aykırı kullanılırsa dışarı buhar sızabilir. Akü yanabilir veya patlayabilir.** Çalıştığınız yeri havalandırın ve şikayet olursa hekime başvurun. Akülerden çıkan buharlar nefes yollarını tahriş edebilir.
- **Yanlış kullanım veya hasarlı akü, yanıcı sıvının aküden dışarı sızmasına neden olabilir. Bu sıvı ile temas etmekten kaçının. Yanlışlıkla temas ederseniz temas**

**eden yeri su ile yıkayın. Sıvı gözlerinize gelecek olursa hekime başvurun.** Dışarı sızan akü sıvısı cilt tahrişlerine ve yanmalara neden olabilir.

- **Çivi veya tornavida gibi sivri nesnelere veya dışarıdan kuvvet uygulamaya aküde hasara neden olabilir.** Akü içinde bir kısa devre oluşabilir ve akü yanabilir, duman çıkarabilir, patlayabilir veya aşırı ölçüde ısınabilir.
- **Kullanım dışındaki aküyü, kontaklar arasında köprüleme yapabilecek büro anahtarları, madeni paralar, anahtarlar, çiviler, vidalar veya başka küçük metal nesnelere uzak tutun.** Akü kontakları arasındaki bir kısa devre yanmalara veya yangınlara neden olabilir.
- **Aküyü sadece üreticinin ürünlerinde kullanın.** Ancak bu yolla akü tehlikeli zorlanmalara karşı korunur.
- **Aküleri sadece üretici tarafından tavsiye edilen şarj cihazlarında şarj edin.** Bir akünün şarjına uygun olarak üretilmiş şarj cihazı başka bir akünün şarjı için kullanılırsa yangın tehlikesi ortaya çıkar.



**Aküyü sıcağıktan, sürekli gelen güneş ışınından, ateşten, kirden, sudan ve nemden koruyun.** Patlama ve kısa devre tehlikesi vardır.

- **Kızgın veya yanan maddeleri emdirmeyin ve patlama tehlikesi bulunan yerlerde emdirmeyin.** Tozlar tutuşabilir veya patlayabilir.

## Ürün ve performans açıklaması

Lütfen kullanma kılavuzunun ön kısmındaki resimlere dikkat edin.

### Usulüne uygun kullanım

Bu elektrik süpürgesi sağlığa zararlı olmayan kuru maddelerin emilmesi ve temizlenmesi için tasarlanmıştır. Elektrik süpürgeyi ancak bütün fonksiyonları tam olarak biliyorsanız ve bunları kısıtlamasız olarak yürütebiliyorsanız veya ilgili talimat hakkında bilginiz varsa kullanın.

### Rotational Airflow

Torbasız filtre sistemi toz torbalarının kullanılmasını gereksiz kılar. Emilen kirler haznenin iç duvarlarında (çeperlerinde) toplanır.

### Şekli gösterilen elemanlar

Şekli gösterilen bileşenlerin numaraları grafik sayfasındaki elektrik süpürgesi resmindeki numaralarla aynıdır.

- (1) Kaba kir filtresi
- (2) Toz haznesi kilit açma tuşu
- (3) Açma/kapama tuşu
- (4) Akü<sup>3)</sup>
- (5) Motor gövdesi
- (6) Toz haznesi
- (7) Atma klapesi kilit açma tuşu
- (8) Atma klapesi
- (9) Uzatma borusu

- (10) Taban memesi
- (11) Akü yuvası
- (12) Akü kilit açma tuşu<sup>a)</sup>
- (13) Derz memesi
- (14) Esnek uzatma borusu
- (15) Filtre tutamakları
- (16) Filtre
- (17) Döner hava akımı ünitesi, filtre ile (16)
- (18) Filtre kilitleme tırnağı
- (19) Duvar plakası<sup>a)</sup>

a) **Şekli gösterilen veya tanımlanan aksesuar standart teslimat kapsamında değildir. Aksesuarın tümünü aksesuar programımızda bulabilirsiniz.**

## Teknik veriler

Akülü kuru elektrikli süpürge	GAS 18V-1	
Malzeme numarası		<b>3 601 JC6 2..</b>
Hazne hacmi (brüt)	l	0,7
maks. alçak basınç <sup>A)</sup>	kPa	6
maks. akış miktarı <sup>A)</sup>	l/sn	10
Ağırlığı EPTA-Procedure 01:2014 uyarınca	kg	1,7–2,3 <sup>A)</sup>
Şarj sırasında önerilen ortam sıcaklığı	°C	0 ... +35
Çalışma <sup>B)</sup> ve depolama sırasında izin verilen ortam sıcaklığı	°C	-20 ... +50
Uyumlu aküler		GBA 18V... ProCORE18V...
Tavsiye edilen aküler		GBA 18V... ProCORE18V... ≤ 8 Ah
Tavsiye edilen şarj cihazları		GAL 18... GAX 18... GAL 36...

A) Kullanılan aküye bağlıdır

B) <0 °C sıcaklıklarda sınırlı performans

## Akü

### Akünün şarj edilmesi

► **Sadece teknik veriler bölümünde belirtilen şarj cihazlarını kullanın.** Sadece bu şarj cihazları elektrikli süpürgenizde kullanılan lityum iyon akülere uygundur.

**Not:** Akü kısmı şarjlı olarak teslim edilir. Aküden tam performans elde edebilmek için ilk kullanımdan önce aküyü şarj cihazında tam olarak şarj edin.

Lityum iyon aküler kullanım ömürleri kısaltmadan istendiği zaman şarj edilebilir. Şarj işleminin kesilmesi aküye zarar vermez.

Lityum iyon akü „Electronic Cell Protection (ECP)“ sistemi ile derin deşarja karşı korunmalıdır. Akü boşaldığında akülü elektrikli süpürge bir koruyucu devre üzerinden kapanır.

► **Elektrikli süpürge otomatik olarak kapandıktan sonra açma/kapama tuşuna basmaya devam etmeyin.** Aksi takdirde akü hasar görebilir.

### Akünün yerleştirilmesi

Şarj edilmiş aküyü hissedilir biçimde kavrama yapmaya kadar akü yuvasının içine doğru itin.

### Akünün çıkarılması

Aküyü çıkarmak için kilit açma tuşuna basın ve aküyü çekerek çıkartın. **Bunu yaparken güç kullanmayın.**

Aküde 2 kilitleme kademesi mevcuttur, bunlar ilgili akü kilit açma tuşuna yanlışlıkla basıldığında akünün düşmesini önler. Akü elektrikli süpürge içinde bulunduğu sürece bir yay yardımıyla bu pozisyonda tutulur.

### Akü şarj durumu göstergesi

Akü şarj durumu göstergesinin yeşil LED'leri akünün şarj durumunu gösterir. Güvenlik nedenleriyle şarj durumu sadece elektrikli süpürge dururken sorgulanabilir.

Şarj durumunu görmek için şarj durumu göstergesi tuşları ☺ ya da ☹ üzerine basın. Bu, akü çıkarılmış durumda da mümkündür.

Şarj durumu göstergesi tuşuna basıldıktan sonra hiçbir LED yanmazsa, akü arızalı demektir ve değiştirilmesi gerekir.

### Akü tipi GBA 18V...



LED	Kapasite
Sürekli ışık 3 × yeşil	%60–100
Sürekli ışık 2 × yeşil	%30–60
Sürekli ışık 1 × yeşil	%5–30
Yanıp sönen ışık 1 × yeşil	%0–5

### Akü tipi ProCORE18V...



LED	Kapasite
Sürekli ışık 5 × yeşil	%80–100
Sürekli ışık 4 × yeşil	%60–80
Sürekli ışık 3 × yeşil	%40–60
Sürekli ışık 2 × yeşil	%20–40
Sürekli ışık 1 × yeşil	%5–20
Yanıp sönen ışık 1 × yeşil	%0–5

### Akünün optimum verimle kullanılmasına ilişkin açıklamalar

Aküyü nemden ve sudan koruyun.

Aküyü sadece –20 °C ile 50 °C arasındaki bir sıcaklıkta saklayın. Örneğin yaz aylarında aküyü otomobil içerisinde bırakmayın.

Akünün havalandırma aralıklarını düzenli olarak yumuşak, temiz ve kuru bir fırça ile temizleyin.

Şarj işleminden sonra çok kısa süre çalışabiliyorsa akü ömrünü tamamlamış ve değiştirilmesi gerekiyor demektir. Tasfiye konusundaki talimat hükümlerine uyun.

## Montaj

### Emme aksesuarının takılması (bkz. Resim B)

- **Bakım ve temizlik çalışmalarına, alet ayarlarına, aksesuar değiştirmeye başlamadan veya elektrikli süpürgeyi saklamak üzere kaldırmadan önce aküyü çıkarın.** Bu önlem elektrikli süpürgeyi yanlışlıkla ve istenmeden çalıştırılmasını önler.

Emme aksesuarı doğrudan toz haznesine (6) takılabilir.

Çeşitli emme aksesuarı parçalarının kombinasyonu için şekle bakın.

- Emme aksesuarlarını toz haznesi (6) bağlantısına ve birbirine takın.

## İşletim

- **Bakım ve temizlik çalışmalarına, alet ayarlarına, aksesuar değiştirmeye başlamadan veya elektrikli süpürgeyi saklamak üzere kaldırmadan önce aküyü çıkarın.** Bu önlem elektrikli süpürgeyi yanlışlıkla ve istenmeden çalıştırılmasını önler.

### Çalıştırma

- **Emdirme işlemine başlamadan önce filtre ünitesinin sıkıca takılı olduğundan emin olun.**
- **Sadece hasarsız filtre kullanın (filtrede çatlak, delik ve benzerleri olmamalıdır). Hasarlı filtreyi hemen değiştirin.**

### Açma/kapama

Enerjiden tasarruf etmek için elektrik süpürgeyi sadece kullanacağınız zaman açın.

- Elektrik süpürgeyi **açmak** için açma/kapama tuşuna (3) basın.
- Elektrik süpürgeyi **kapatmak** için açma/kapama tuşuna (3) tekrar basın.

## Bakım ve servis

### Bakım ve temizlik

- **Bakım ve temizlik çalışmalarına, alet ayarlarına, aksesuar değiştirmeye başlamadan veya elektrikli süpürgeyi saklamak üzere kaldırmadan önce aküyü çıkarın.** Bu önlem elektrikli süpürgeyi yanlışlıkla ve istenmeden çalıştırılmasını önler.
- **Verimli ve güvenli çalışabilmek için elektrikli süpürgeyi ve havalandırma aralıklarını temiz tutun.**

Elektrikli süpürgeyi gövdesini zaman zaman nemli bir bezle temizleyin.



Kirlenen şarj kontaklarını kuru bir bezle temizleyin.

### Toz haznesinin boşaltılması (bkz. Resim C)

Elektrikli süpürgeyi performansını optimum düzeye tutabilmek için her kullanımdan sonra toz haznesini (6) temizleyin.

- Elektrikli süpürgeyi uygun bir atık haznesinin üzerinde tutun.
- Kilit açma tuşuna (7) basarak atma klapesini (8) açın.
- Toz haznesini (6) silkeleyin.
- Atma klapesini (8) duyulur biçimde yerine oturacağı şekilde kapatın.
- Gerekirse kaba kir filtresini (1) boşaltın ve döner hava akımı ünitesini (17) ve filtreyi (16) temizleyin.

### Kaba kir filtresinin boşaltılması (bkz. Resim D1–D2)

- Kaba kir filtresini (1) dayanak noktasına kadar  yönüne döndürün ve toz haznesinden (6) çıkarın.
- Kaba kir filtresini ve toz haznesini uygun bir atık haznesi üzerinde silkeleyin.
- Kaba kir filtresini (1) toz haznesine (6) takın ve dayanak noktasına kadar  yönüne döndürün.

### Döner hava akımı ünitesi ve filtrenin temizlenmesi (bkz. Resim E1–F2)

- Elektrikli süpürgeyi açtığınızda toz haznesinden tozun dökülmemesi için, elektrikli süpürgeyi resimde gösterildiği gibi aşağıya doğru tutun.
- Kilit açma tuşuna (2) basın ve toz haznesini (6) motor muhafazasından (5) çıkarın (bkz. Resim E1).
- Filtre tutamaklarını (15) kavrayın ve döner hava akımı ünitesini (17) filtre (16) ile toz haznesinden (6) çıkarın (bkz. Resim E2).
- Toz haznesini (6) ve döner hava akımı ünitesini (17) uygun bir atık haznesinin üzerinde silkeleyin (bkz. Resim E3).
- Döner hava akımı ünitesini (17) filtre ile tekrar toz haznesine (6) takın.
- Kilitleme tırnağını (18) yukarı doğru bastırın ve filtreyi (16) çıkarın (bkz. Resim F1–F2).
- Tozları temizlemek için filtreyi sert bir zemine hafifçe vurun. Hasarlı filtreyi değiştirin.
- Temizlenen filtreyi (16) döner hava akımı ünitesine (17) takın.
- Toz haznesini (6) alttan motor muhafazasına (5) asın. Hafifçe bastırarak toz haznesinin motor muhafazasına oturmasını sağlayın.

### Saklama (bkz. Resim G)

Elektrikli süpürgeyi ve aksesuarları yerden tasarruf ederek depolamak için, duvar plakasını (19) (aksesuar) kullanın.

### Arızalar

Optimum emme performansı için toz haznesini (6) ve kaba kir filtresini (1) düzenli aralıklarla boşaltın ve döner hava akımı filtresini (17) ve filtreyi (16) düzenli aralıklarla temizleyin.



Yeterli emme gücü yoksa şu kontrolleri yapın:

- Toz haznesi **(6)** dolu mu?
  - ▷ Toz haznesini boşaltın.
- Kaba kir filtresi **(1)** kirle tıkanmış mı?
  - ▷ Kaba kir filtresini boşaltın.
- Döner hava akımı ünitesi **(17)** veya filtre **(16)** tozla tıkanmış mı?
  - ▷ Döner hava akımı ünitesini ve filtreyi temizleyin.
- Akü **(4)** kapasitesi çok mu zayıf?
  - ▷ Aküyü şarj edin.

Buna rağmen hedeflenen emme performansına ulaşılamazsa, **Bosch** müşteri hizmetlerine başvurun.

### Müşteri servisi ve uygulama danışmanlığı

Müşteri servisleri ürününüzün onarım ve bakımı ile yedek parçalarına ait sorularınızı yanıtlamaktadır. Tehlike işaretlerini ve yedek parçalara ait bilgileri şu sayfada da bulabilirsiniz:

**www.bosch-pt.com**

Bosch uygulama danışma ekibi ürünlerimiz ve aksesuarları hakkındaki sorularınızda sizlere memnuniyetle yardımcı olur.

Bütün başvuru ve yedek parça siparişlerinizde ürünün tip etiketi üzerindeki 10 haneli malzeme numarasını mutlaka belirtin.

**Sadece Türkiye için geçerlidir: Bosch genel olarak yedek parçaları 10 yıl hazır tutar.**

#### Türkçe

Marmara Elektrikli El Aletleri Servis Hizmetleri Sanayi ve Ticaret Ltd. Şti.

Tersane cd. Zencefil Sok.No:6 Karaköy

Beyoğlu / İstanbul

Tel.: +90 212 2974320

Fax: +90 212 2507200

E-mail: info@marmarabps.com

Bağrıaçıklar Oto Elektrik

Motorlu Sanayi Çarşısı Doğruer Sk. No:9

Selçuklu / Konya

Tel.: +90 332 2354576

Tel.: +90 332 2331952

Fax: +90 332 2363492

E-mail: bagriaciklarotoelektrik@gmail.com

Akgül Motor Bobinaj San. Ve Tic. Ltd. Şti

Alaaddinbey Mahallesi 637. Sokak No:48/C

Nilüfer / Bursa

Tel.: +90 224 443 54 24

Fax: +90 224 271 00 86

E-mail: info@akgulbobinaj.com

Ankaralı Elektrik

Eski Sanayi Bölgesi 3. Cad. No: 43

Kocasinan / KAYSERİ

Tel.: +90 352 3364216

Tel.: +90 352 3206241

Fax: +90 352 3206242

E-mail: gunay@ankarali.com.tr

Asal Bobinaj

Eski Sanayi Sitesi Barbaros Cad. No: 24/C

Canik / Samsun

Tel.: +90 362 2289090

Fax: +90 362 2289090

E-mail: bpsasalbobinaj@hotmail.com

Aygem Elektrik Makine Sanayi ve Tic. Ltd. Şti.

10021 Sok. No: 11 AOSB

Çiğli / İzmir

Tel.: +90232 3768074

Fax: +90 232 3768075

E-mail: boschservis@aygem.com.tr

Bakırcıoğlu Elektrik Makine Hırdavat İnşaat Nakliyat Sanayi

ve Ticaret Ltd. Şti.

Karaağaç Mah. Sümerbank Cad. No:18/4

Merkez / Erzincan

Tel.: +90 446 2230959

Fax: +90 446 2240132

E-mail: bilgi@korfezelektrik.com.tr

Bosch Sanayi ve Ticaret A.Ş.

Elektrikli El Aletleri

Aydınevler Mah. İnönü Cad. No: 20

Küçükyalı Ofis Park A Blok

34854 Maltepe-İstanbul

Tel.: 444 80 10

Fax: +90 216 432 00 82

E-mail: iletisim@bosch.com.tr

www.bosch.com.tr

Bulsan Elektrik

İstanbul Cad. Devrez Sok. İstanbul Çarşısı

No: 48/29 İskitler

Ulus / Ankara

Tel.: +90 312 3415142

Tel.: +90 312 3410302

Fax: +90 312 3410203

E-mail: bulsanbobinaj@gmail.com

Çözüm Bobinaj

Küşet San.Sit.A Blok 11Nolu Cd.No:49/A

Şehitkamil/Gaziantep

Tel.: +90 342 2351507

Fax: +90 342 2351508

E-mail: cozumbobinaj2@hotmail.com

Onarım Bobinaj

Raif Paşa Caddesi Çay Mahallesi No:67

İskenderun / HATAY

Tel.:+90 326 613 75 46

E-mail: onarim\_bobinaj31@myynet.com

Faz Makine Bobinaj

Cumhuriyet Mah. Sanayi Sitesi Motor

İşleri Bölümü 663 Sk. No:18

Murat Paşa / Antalya

Tel.: +90 242 3465876

Tel.: +90 242 3462885

Fax: +90 242 3341980

E-mail: info@fazmakina.com.tr

Günşah Otomotiv Elektrik Endüstriyel Yapı Malzemeleri San

ve Tic. Ltd. Şti

Beylikdüzü Sanayi Sit. No: 210

Beylikdüzü / İstanbul

Tel.: +90 212 8720066

Fax: +90 212 8724111

E-mail: gunsaelektrik@ttmail.com

Sezmen Bobinaj Elektrikli El Aletleri İmalatı San ve Tic. Ltd. Şti.

Ege İş Merkezi 1201/4 Sok. No: 4/B

Yenişehir / İzmir

Tel.: +90 232 4571465

Tel.: +90 232 4584480

Fax: +90 232 4573719

E-mail: info@sezmenbobinaj.com.tr

Üstündağ Bobinaj ve Soğutma Sanayi

Nusretiye Mah. Boyacılar Aralığı No: 9

Çorlu / Tekirdağ

Tel.: +90 282 6512884

Fax: +90 282 6521966

E-mail: info@ustundagsogutma.com

IŞIKLAR ELEKTRİK BOBİNAJ

Karasoku Mahallesi 28028. Sokak No:20/A

Merkez / ADANA

Tel.: +90 322 359 97 10 - 352 13 79

Fax: +90 322 359 13 23

E-mail: isiklar@isiklarelektrik.com

**Diğer servis adreslerini şurada bulabilirsiniz:**

[www.bosch-pt.com/serviceaddresses](http://www.bosch-pt.com/serviceaddresses)

## Nakliye

Alet içindeki lityum iyon (Li-Ionen) aküler tehlikeli madde taşıma yönetmeliği hükümlerine tabidir. Aküler başka bir yükümlülük olmaksızın kullanıcı tarafından caddeler üzerinde taşınabilir.

Üçüncü kişiler eliyle yollanma durumunda (örneğin hava yolu ile veya nakliye şirketleri ile) paketlenme ve etiketlemeye ilişkin özel hükümlere uyulmalıdır. Gönderi paketlenirken bir tehlikeli madde uzmanından yardım alınmalıdır.

Aküler sadece ve ancak gövdelerinde hasar yoksa gönderin. Açık kontakları kapatın ve aküyü ambalaj içinde hareket ettirmeyecek biçimde paketleyin. Lütfen olası ek ulusal yönetmelik hükümlerine de uyun.

## İmha



Elektrik süpürgesi, aküler, aksesuar ve ambalaj malzemesi çevre dostu imha amacıyla bir geri dönüşüm merkezine yollanmalıdır.



Elektrik süpürgesini ve aküleri/bataryaları evsel atıkların içine atmayın!

## Sadece AB ülkeleri için:

2012/19/EU yönetmeliği uyarınca kullanım ömrünü tamamlamış elektrik süpürgeleri ve 2006/66/EC yönetmeliği uyarınca arızalı veya kullanım ömrünü tamamlamış aküler/bataryalar ayrı ayrı toplanmak ve çevre dostu imha için bir geri dönüşüm merkezine yollanmak zorundadır.

## Aküler/bataryalar:

### Lityum iyon:

Lütfen nakliye bölümündeki talimata uyun (Bakınız „Nakliye“, Sayfa 58).

## Polski

### Wskazówki dotyczące bezpieczeństwa pracy z odkurzaczami



**Należy przeczytać wszystkie wskazówki dotyczące bezpieczeństwa i zalecenia.** Nieprzestrzeganie wskazówek dotyczących bezpieczeństwa i zaleceń może doprowadzić do porażenia prądem elektrycznym, pożaru i/lub poważnych obrażeń ciała.

**Należy starannie przechowywać wszystkie wskazówki dotyczące bezpieczeństwa i zalecenia dla dalszego zastosowania.**

► **Odkurzacz nie jest przeznaczony do użytkowania przez dzieci oraz osoby o ograniczonych funkcjach fizycznych, sensorycznych lub umysłowych, ani przez osoby nieposiadające doświadczenia i/lub odpowiedniej wiedzy.** W przeciwnym wypadku istnieje niebezpieczeństwo niewłaściwej obsługi, a także ryzyko doznania urazów.

► **Dzieci powinny znajdować się pod nadzorem.** Tylko w ten sposób można zagwarantować, że dzieci nie będą się bawiły odkurzaczem.

▲ **OSTRZEŻENIE Nie wolno odsysać materiałów szkodliwych dla zdrowia, np. pyłów buczyny lub drewna dębu, pyłu kamiennego ani azbestu.** Substancje te uznawane są za rakotwórcze. Użytkownik powinien zasięgnąć informacji na temat aktualnie obowiązujących w danym kraju ustaleń/przepisów regulujących zasady obchodzenia się z pyłami niebezpiecznymi dla zdrowia.

► **Odkurzacza wolno użyć tylko po zapoznaniu się ze wszystkimi ważnymi informacjami dotyczącymi jego użytkowania.** Właściwe przeszkolenie zmniejsza niebezpieczeństwo niewłaściwej obsługi, a także ryzyko doznania urazów.

▲ **OSTRZEŻENIE Odkurzacz jest przeznaczony wyłącznie do odsysania suchych materiałów.** Przedostanie się cieczy do obudowy podwyższa ryzyko porażenia prądem.

► **UWAGA! Odkurzacz musi być używany i przechowywany wyłącznie w pomieszczeniach zamkniętych.**

tych. Przedostanie się wody lub wilgoci do górnej części odkurzacza zwiększa ryzyko porażenia prądem elektrycznym.

- ▶ **Należy zawsze dbać o dobrą wentylację stanowiska pracy.**
- ▶ **Naprawę odkurzacza należy zlecać jedynie wykwalifikowanym fachowcom i wykonać ją tylko przy użyciu oryginalnych części zamiennych.** Tylko w ten sposób można zagwarantować zachowanie bezpieczeństwa odkurzacza.
- ▶ **Przed uruchomieniem urządzenia należy skontrolować stan techniczny węża. Wąż należy przedtem zamocować do odkurzacza, aby nie nastąpiło niezamierzone wyrzucenie pyłu na zewnątrz.** Mogło by wówczas dojść do przedostania się pyłu do dróg oddechowych.
- ▶ **Odkurzacza nie wolno czyścić strumieniem wody skierowanym bezpośrednio na niego.** Przedostanie się wody do górnej części odkurzacza zwiększa ryzyko porażenia prądem elektrycznym.
- ▶ **Nie otwierać akumulatora.** Istnieje niebezpieczeństwo zwarcia.
- ▶ **W razie uszkodzenia akumulatora lub stosowania go niezgodnie z przeznaczeniem może dojść do wystąpienia oparów. Akumulator może się zapalić lub wybuchnąć.** Należy zadbać o dopływ świeżego powietrza, a w przypadku wystąpienia dolegliwości skontaktować się z lekarzem. Opary mogą podrażnić drogi oddechowe.
- ▶ **W przypadku nieprawidłowej obsługi lub uszkodzenia akumulatora może dojść do wycieku palnego elektrolitu z akumulatora. Należy unikać kontaktu z nim, a w przypadku niezamierzonego zetknięcia się z elektrolitem, należy umyć dane miejsce wodą. Jeżeli ciecz dostała się do oczu, należy dodatkowo skonsultować się z lekarzem.** Elektrolit może doprowadzić do podrażnienia skóry lub oparzeń.
- ▶ **Ostre przedmioty, takie jak gwoździe lub śrubokręt, a także działanie sił zewnętrznych mogą spowodować uszkodzenie akumulatora.** Może wówczas dojść do zwarcia wewnętrznego akumulatora i do jego przepalenia, eksplozji lub przegrzania.
- ▶ **Nieużywany akumulator należy trzymać z dala od spinaczy, monet, kluczy, gwoździ, śrub lub innych małych przedmiotów metalowych, które mogłyby spowodować zmostkowanie styków.** Zwarcie pomiędzy stykami akumulatora może spowodować oparzenia lub pożar.
- ▶ **Akumulator należy stosować wyłącznie w urządzeniach producenta.** Tylko w ten sposób można ochronić akumulator przed niebezpiecznym dla niego przeciążeniem.
- ▶ **Akumulatory należy ładować wyłącznie w ładowarkach zalecanych przez producenta.** Ładowanie akumulatorów innych, niż te, które zostały dla danej ładowarki przewidziane, może spowodować zagrożenie pożarowe.



**Akumulator należy chronić przed wysokimi temperaturami, np. przed stałym nasłonecznieniem, przed ogniem, zanieczyszczeniami, wodą i wilgocią.** Istnieje zagrożenie zwarcia i wybuchu.

- ▶ **Nie wolno odsysać gorących lub tłących się pyłów ani używać odkurzacza w pomieszczeniach zagrożonych wybuchem.** Pyły mogą się zapalić lub wybuchnąć.

## Opis urządzenia i jego zastosowania

Proszę zwrócić uwagę na rysunki zamieszczone na początku instrukcji obsługi.

### Użycie zgodne z przeznaczeniem

Odkurzacze przeznaczone są do zasysania i pochłaniania niezagrażających zdrowiu, suchych substancji.

Odkurzacze wolno używać tylko wtedy, gdy się jest w stanie w pełni ocenić jego wszystkie funkcje, wykonać wszystkie działania bez ograniczeń lub po uzyskaniu odpowiednich instrukcji.

### Rotational Airflow

Bezworkowy system filtracji umożliwia stosowanie odkurzacza bez worków na pył. Zanieczyszczenia gromadzą się na wewnętrznych ściankach zbiornika.

### Przedstawione graficznie komponenty

Numeracja przedstawionych graficznie komponentów odnosi się do schematu odkurzacza na stronach graficznych.

- (1) Filtr wstępny
- (2) Przycisk odblokowujący zbiornik
- (3) Włącznik/wyłącznik
- (4) Akumulator<sup>a)</sup>
- (5) Obudowa silnika
- (6) Zbiornik
- (7) Przycisk odblokowujący klapę
- (8) Kłapa
- (9) Rura
- (10) Dysza do podłóg
- (11) Uchwyt akumulatora
- (12) Przycisk odblokowujący akumulator<sup>a)</sup>
- (13) Dysza do fug
- (14) Elastyczna rura przedłużająca
- (15) Uchwyty filtra
- (16) Filtr
- (17) Jednostka Rotational Airflow z filtrem (16)
- (18) Zapadka blokady filtra
- (19) Uchwyt ścienny<sup>a)</sup>

- a) **Osprzęt ukazany na rysunkach lub opisany w instrukcji użytkowania nie wchodzi w standardowy zakres dostawy. Kompletny asortyment wyposażenia dodatkowego można znaleźć w naszym katalogu osprzętu.**

## Dane techniczne

Odkurzacz akumulatorowy do pracy na sucho		GAS 18V-1
Numer katalogowy		<b>3 601 JC6 2..</b>
Pojemność zbiornika (brutto)	l	0,7
Maks. podciśnienie <sup>A)</sup>	kPa	6
Maks. przepływ powietrza <sup>A)</sup>	l/s	10
Waga zgodnie z EPTA-Procedure 01:2014	kg	1,7–2,3 <sup>A)</sup>
Zalecana temperatura otoczenia podczas ładowania	°C	0 ... +35
Dopuszczalna temperatura otoczenia podczas pracy <sup>B)</sup> i podczas przechowywania	°C	–20 ... +50
Kompatybilne akumulatory		GBA 18V... ProCORE18V...
Zalecane akumulatory		GBA 18V... ProCORE18V... ≤ 8 Ah
Zalecane ładowarki		GAL 18... GAX 18... GAL 36...

A) W zależności od zastosowanego akumulatora

B) Ograniczona wydajność w przypadku temperatur < 0 °C.

## Akumulator

### Ładowanie akumulatora

► **Należy stosować wyłącznie ładowarki wyszczególnione w danych technicznych.** Tylko te ładowarki dostosowane są do ładowania akumulatora litowo-jonowego znajdującego się w wyposażeniu standardowym.

**Wskazówka:** W momencie dostawy akumulator jest naładowany częściowo. Aby zagwarantować pełną wydajność akumulatora, należy przed pierwszym użyciem całkowicie naładować akumulator w ładowarce.

Akumulator litowo-jonowy można doładować w dowolnej chwili, nie powodując tym skrócenia jego żywotności. Przerwanie procesu ładowania nie niesie za sobą ryzyka uszkodzenia ogniw akumulatora.

Dzięki "Electronic Cell Protection (ECP)" (systemowi elektronicznej ochrony ogniw) akumulator litowo-jonowy jest zabezpieczony przed głębokim rozładowaniem. W przypadku rozładowanego akumulatora odkurzacz akumulatorowy jest wyłączany przez układ ochronny.

► **Po automatycznym wyłączeniu się odkurzacza nie należy naciskać włącznika/wyłącznika.** Może to doprowadzić do uszkodzenia akumulatora.

### Wkładanie akumulatora

Wsunąć naładowany akumulator w uchwyt akumulatora aż do wyczuwalnego zablokowania.



## Wymywanie akumulatora

W celu wyjęcia akumulatora nacisnąć przycisk odblokowującej i wyjąć akumulator. **Nie należy przy tym używać siły.**

Akumulator posiada 2 stopnie blokady, zapobiegające jego wypadnięciu w przypadku niezamierzonego naciśnięcia przycisku odblokowującego akumulator. Akumulator, umieszczony w odkurzaczu, przytrzymywany jest na miejscu za pomocą sprężyny.

## Wskaźnik stanu naładowania akumulatora

Zielone diody LED wskaźnika stanu naładowania akumulatora pokazują stan naładowania akumulatora. Ze względów bezpieczeństwa stan naładowania akumulatora można skontrolować tylko przy wyłączonym odkurzaczu.

Nacisnąć przycisk wskaźnika stanu naładowania  lub , aby pojawiło się wskazanie stanu naładowania. Można to zrobić także po wyjęciu akumulatora.

Jeżeli po naciśnięciu przycisku wskaźnika stanu naładowania nie świeci się żadna dioda LED, oznacza to, że akumulator jest uszkodzony i należy go wymienić.

### Typ akumulatora GBA 18V...



Dioda LED	Pojemność
Światło ciągłe, 3 zielone diody	60–100%
Światło ciągłe, 2 zielone diody	30–60%
Światło ciągłe, 1 zielona dioda	5–30%
Światło migające, 1 zielona dioda	0–5%

### Typ akumulatora ProCORE18V...



Dioda LED	Pojemność
Światło ciągłe, 5 zielonych diod	80–100%
Światło ciągłe, 4 zielone diody	60–80%
Światło ciągłe, 3 zielone diody	40–60%
Światło ciągłe, 2 zielone diody	20–40%
Światło ciągłe, 1 zielona dioda	5–20%
Światło migające, 1 zielona dioda	0–5%

## Wskazówki dotyczące właściwego postępowania z akumulatorem

Akumulator należy chronić przed wilgocią i wodą.

Akumulator należy przechowywać wyłącznie w temperaturze od –20 °C do 50 °C. Nie wolno pozostawiać akumulatora, np. latem, w samochodzie.

Otwory wentylacyjne należy regularnie czyścić za pomocą miękkiego, czystego i suchego pędzelka.

Zdecydowanie krótszy czas pracy po ładowaniu wskazuje na zużycie akumulatora i konieczność wymiany na nowy.

Przestrzegać wskazówek dotyczących utylizacji odpadów.

## Montaż

### Montaż podstawy (zob. rys. B)

- ▶ **Przed przystąpieniem do konserwacji lub czyszczenia odkurzacza, do zmiany jego nastaw, przed wymianą osprzętu, a także przed magazynowaniem odkurzacza, należy wyjąć z niego akumulator.** Ten środek ostrożności zapobiega niezamierzonemu włączeniu się odkurzacza.

Osprzęt do odkurzacza można zamocować bezpośrednio do zbiornika (6).

Sposoby zestawiania poszczególnych elementów osprzętu przedstawione zostały na rysunku.

- Elementy osprzętu należy mocno wsunąć w złącze na zbiorniku (6) lub połączyć ze sobą.

## Praca

- ▶ **Przed przystąpieniem do konserwacji lub czyszczenia odkurzacza, do zmiany jego nastaw, przed wymianą osprzętu, a także przed magazynowaniem odkurzacza, należy wyjąć z niego akumulator.** Ten środek ostrożności zapobiega niezamierzonemu włączeniu się odkurzacza.

### Uruchamianie

- ▶ **Przed rozpoczęciem odkurzania należy upewnić się, że filtr jest prawidłowo zamocowany.**
- ▶ **Należy stosować wyłącznie nieuszkodzone filtry (bez pęknięć, dziur itp.). W razie stwierdzenia uszkodzeń filtr należy niezwłocznie wymienić.**

### Włączanie/wyłączanie

- Aby **włączyć** odkurzacza, należy wcisnąć włącznik/wyłącznik (3).
- Aby **wyłączyć** odkurzacza, należy ponownie nacisnąć włącznik/wyłącznik (3).

## Konserwacja i serwis

### Konserwacja i czyszczenie

- ▶ **Przed przystąpieniem do konserwacji lub czyszczenia odkurzacza, do zmiany jego nastaw, przed wymianą osprzętu, a także przed magazynowaniem odkurzacza, należy wyjąć z niego akumulator.** Ten środek ostrożności zapobiega niezamierzonemu włączeniu się odkurzacza.
- ▶ **Aby móc efektywnie i bezpiecznie pracować, należy zawsze utrzymywać odkurzacza i jego otwory wentylacyjne w czystości.**

Obudowę należy od czasu do czasu oczyścić wilgotną szmatką.



Zabrudzone styki ładowania należy czyścić za pomocą suchej szmatki.

### Opróżnianie zbiornika (zob. rys. C)

Zbiornik (6) należy czyścić po każdym użyciu, aby utrzymać stałą maksymalną wydajność odkurzacza.

- Umieścić odkurzacza nad odpowiednim pojemnikiem na odpady.
- Nacisnąć przycisk odblokowujący (7), aby otworzyć klapę (8).
- Wytrząsnąć zbiornik (6).
- Zamknąć klapę (8) aż do słyszalnego zablokowania.
- W razie potrzeby oczyścić filtr wstępny (1) i jednostkę Rotational Airflow (17) oraz filtr (16).

### Czyszczenie filtra wstępnego (zob. rys. D1–D2)

- Obrócić filtr wstępny (1) do oporu w kierunku  i wyjąć go ze zbiornika (6).
- Wytrząsnąć filtr wstępny i zbiornik nad odpowiednim pojemnikiem na odpady.
- Włożyć filtr wstępny (1) w zbiornik (6) i obrócić go aż do oporu w kierunku .

### Czyszczenie jednostki Rotational Airflow i filtra (zob. rys. E1–F2)

- Odkurzacza należy przechylić lekko w dół (tak jak to przedstawiono na rysunku), aby podczas otwierania odkurzacza pył nie wysypał się ze zbiornika.
- Nacisnąć przycisk odblokowujący (2) i zdjąć zbiornik (6) z obudowy silnika (5) (zob. rys. E1).
- Włożyć palce w uchwyty filtra (15) i wyjąć jednostkę Rotational Airflow (17) wraz z filtrem (16) ze zbiornika (6) (zob. rys. E2).
- Wytrząsnąć zbiornik (6) i jednostkę Rotational Airflow (17) nad odpowiednim pojemnikiem na odpady (zob. rys. E3).
- Ponownie włożyć jednostkę Rotational Airflow (17) wraz z filtrem w zbiornik (6).
- Nacisnąć zapadkę blokady (18) w górę i wyjąć filtr (16) (zob. rys. F1–F2).
- Wytrząsnąć filtr, lekko stukając nim o twarde podłoże, aby łatwiej usunąć pył. W razie stwierdzenia uszkodzeń filtr należy wymienić.
- Włożyć oczyszczony filtr (16) w jednostkę Rotational Airflow (17).
- Zawiesić zbiornik (6) w obudowie silnika (5). Następnie lekko docisnąć zbiornik, tak aby zaskoczył w sposób słyszalny w zapadce.

### Przechowywanie (zob. rys. G)

Aby przechowywać odkurzacza wraz z osprzętem w sposób niezajmujący miejsca, można użyć uchwyty ściennego (19) (osprzęt).

### Usterki

Systematyczne opróżnianie zbiornika (6) i czyszczenie filtra wstępnego (1), jednostki Rotational Airflow (17) oraz filtra (16) gwarantuje optymalną moc ssania.

W przypadku znacznego spadku mocy ssania należy skontrolować:

- Czy zbiornik **(6)** jest pełny?
  - ▷ Opróżnić zbiornik.
- Czy filtr wstępny **(1)** jest zanieczyszczony?
  - ▷ Oczyszczyć filtr wstępny.
- Czy jednostka Rotational Airflow **(17)** lub filtr **(16)** są zanieczyszczone?
  - ▷ Oczyszczyć jednostkę Rotational Airflow i filtr.
- Czy akumulator **(4)** nie jest za słaby?
  - ▷ Naładować akumulator.

Jeżeli po przeprowadzeniu powyższych czynności moc ssania nie zwiększy się, należy zwrócić się do serwisu firmy **Bosch**.

### Obsługa klienta oraz doradztwo dotyczące użytkowania

Ze wszystkimi pytaniami, dotyczącymi naprawy i konserwacji nabytego produktu oraz dostępu do części zamiennych, prosimy zwracać się do punktów obsługi klienta. Rysunki techniczne oraz informacje o częściach zamiennych można znaleźć pod adresem: [www.bosch-pt.com](http://www.bosch-pt.com)

Nasz zespół doradztwa dotyczącego użytkowania odpowie na wszystkie pytania związane z produktami firmy Bosch oraz ich osprzętem.

Przy wszystkich zgłoszeniach oraz zamówieniach części zamiennych konieczne jest podanie 10-cyfrowego numeru katalogowego, znajdującego się na tabliczce znamionowej produktu.

#### Polska

Robert Bosch Sp. z o.o.

Serwis Elektronarzędzi

Ul. Jutrzenki 102/104

02-230 Warszawa

Na [www.serwisbosch.com](http://www.serwisbosch.com) znajdują Państwo wszystkie szczególności dotyczące usług serwisowych online.

Tel.: 22 7154450

Faks: 22 7154440

E-Mail: [bsc@pl.bosch.com](mailto:bsc@pl.bosch.com)

[www.bosch-pt.pl](http://www.bosch-pt.pl)

#### Pozostałe adresy serwisów znajdują się na stronie:

[www.bosch-pt.com/serviceaddresses](http://www.bosch-pt.com/serviceaddresses)

#### Transport

Załączone w dostawie akumulatory litowo-jonowe podlegają wymaganiom przepisów dotyczących towarów niebezpiecznych. Akumulatory mogą być transportowane drogą lądową przez użytkownika, bez konieczności spełnienia jakichkolwiek dalszych warunków.

W przypadku przesyłki przez osoby trzecie (np. transport drogą powietrzną lub za pośrednictwem firmy spedycyjnej) należy dostosować się do szczególnych wymogów dotyczących opakowania i oznakowania towaru. W takim wypadku podczas przygotowywania towaru do wysyłki należy skonsultować się z ekspertem ds. towarów niebezpiecznych.

Akumulatory można wysyłać tylko wówczas, gdy ich obudowa nie jest uszkodzona. Odsłonięte styki należy zakleić, a akumulator zapakować w taki sposób, aby nie mógł on się poruszać (przesuwać) w opakowaniu. Należy wziąć też pod uwagę ewentualne inne przepisy prawa krajowego.

#### Utylizacja odpadów



Odkurzacz, akumulatory, osprzęt i opakowanie należy oddać do powtórnego przetworzenia zgodnego z obowiązującymi przepisami w zakresie ochrony środowiska.



Nie wolno wyrzucać odkurzacza i akumulatorów/baterii razem z odpadami z gospodarstwa domowego!

#### Tylko dla krajów UE:

Zgodnie z europejską dyrektywą 2012/19/UE niezdatne do użytku odkurzacze, a zgodnie z europejską dyrektywą 2006/66/WE uszkodzone lub zużyte akumulatory/baterie, należy zbierać osobno i doprowadzić do ponownego przetworzenia zgodnie z przepisami ochrony środowiska.

#### Akumulatory/baterie:

##### Li-Ion:

Prosimy postępować zgodnie ze wskazówkami umieszczonymi w rozdziale Transport (zob. „Transport“, Strona 62).

## Čeština

### Bezpečnostní upozornění pro vysavače



**Přečtěte si všechna bezpečnostní upozornění a všechny pokyny.** Nedodržování bezpečnostních upozornění a pokynů může mít za následek úraz elektrickým proudem, požár a/nebo těžká poranění.

**Všetchna bezpečnostní upozornění a pokyny do budoucna uschovejte.**

- ▶ **Tento vysavač není určený k tomu, aby ho používaly děti a osoby s omezenými fyzickými, smyslovými či duševními schopnostmi nebo nedostatečnými zkušenostmi a vědomostmi.** V opačném případě hrozí nebezpečí nesprávného zacházení a poranění.

- ▶ **Děti musí být pod dozorem.** Tak bude zajištěno, že si děti nebudou s vysavačem hrát.

**⚠ VÝSTRAHA** Nevysávejte zdraví škodlivé látky, např. prach z bukového nebo dubového dřeva, kamenný prach, azbest. Tyto látky jsou rakovinotvorné. Informujte se o platných předpisech/zákonech ohledně zacházení se zdraví škodlivým prachem ve vaší zemi.

- ▶ **Vysavač používejte pouze tehdy, pokud jste obdrželi dostatečné informace o používání.** Důkladná instruktáž snižuje riziko nesprávné obsluhy a poranění.

**⚠ VÝSTRAHA** Vysavač je vhodný pouze pro vysávání suchého materiálu. Při proniknutí kapalin se zvyšuje riziko úrazu elektrickým proudem.

- ▶ **POZOR! Vysavač se smí používat a skladovat jen ve vnitřních prostorech.** Proniknutí dešťové vody nebo vlhkosti do horní části vysavače zvyšuje riziko úrazu elektrickým proudem.
- ▶ **Postarejte se o dobré větrání na pracovišti.**
- ▶ **Vysavač nechávejte opravovat pouze kvalifikovanými odbornými pracovníky pouze za použití originálních náhradních dílů.** Tím bude zaručeno, že zůstane zachována bezpečnost vysavače.
- ▶ **Před uvedením do provozu zkontrolujte sací hadici, zda je v bezvadném stavu. Sací hadici přitom nechte namontovanou na vysavači, aby nepozorovaně neunikal prach.** Jinak můžete prach vdechnout.
- ▶ **Vysavač nečistěte přímo namířeným proudem vody.** Vniknutí vody do horního dílu vysavače zvyšuje riziko úrazu elektrickým proudem.
- ▶ **Neotvírejte akumulátor.** Hrozí nebezpečí zkratu.
- ▶ **Při poškození a nesprávném použití akumulátoru mohou unikat výpary. Akumulátor může začít hořet nebo může vybuchnout.** Zajistěte přívod čerstvého vzduchu a při potížích vyhledejte lékaře. Výpary mohou dráždit dýchací cesty.
- ▶ **Při nesprávném použití nebo poškozeném akumulátoru může z akumulátoru vytéct hořlavá kapalina. Zabraňte kontaktu s ní. Při náhodném kontaktu opláchněte místo vodou. Pokud se kapalina dostane do očí, vyhledejte navíc lékaře.** Vytékající akumulátorová kapalina může způsobit podráždění pokožky nebo popáleniny.
- ▶ **Špičatými předměty, jako např. hřebíky nebo šroubováky, nebo působením vnější síly může dojít k poškození akumulátoru.** Uvnitř může dojít ke zkratu a akumulátor může začít hořet, může z něj unikat kouř, může vybuchnout nebo se přehřát.
- ▶ **Nepoužívaný akumulátor uchovávejte mimo kancelářské sponky, mince, klíče, hřebíky, šrouby nebo jiné drobné kovové předměty, které mohou způsobit přemostění kontaktů.** Zkrat mezi kontakty

akumulátoru může mít za následek popáleniny nebo požár.

- ▶ **Akumulátor používejte pouze v produktech výrobce.** Jen tak bude akumulátor chráněn před nebezpečným přetížením.
- ▶ **Akumulátory nabíjejte pouze pomocí nabíječek, které jsou doporučené výrobcem.** U nabíječky, která je vhodná pro určitý druh akumulátorů, existuje nebezpečí požáru, pokud se bude používat s jinými akumulátory.



**Chraňte akumulátor před horkem, např. i před trvalým slunečním zářením, ohněm, nečistotami, vodou a vlhkostí.** Hrozí nebezpečí výbuchu a zkratu.

- ▶ **Nevysávejte horký nebo hořící prach a nevysávejte v prostorech s nebezpečím výbuchu.** Prach se může vznítit nebo vybuchnout.

## Popis výrobku a výkonu

Řiďte se obrázky v přední části návodu k obsluze.

### Použití v souladu s určeným účelem

Vysavač je určený k vysávání a odsávání zdravotně nezávadných suchých látek.

Vysavač používejte jen tehdy, když dokážete plně odhadnout a bez omezení provádět všechny funkce nebo jste obdrželi příslušné pokyny.

### Rotational Airflow

Bezsačkový filtrační systém vám ušetří používání sáčků na prach. Nečistoty se shromažďují na vnitřní stěně nádoby.

### Zobrazené součásti

Číslování zobrazených součástí se vztahuje k vyobrazení vysavače na stránkách s obrázky.

- (1) Filtr na hrubé nečistoty
- (2) Odjišťovací tlačítko nádoby na prach
- (3) Tlačítko zapnutí/vypnutí
- (4) Akumulátor<sup>a)</sup>
- (5) Kryt motoru
- (6) Nádobka na prach
- (7) Odjišťovací tlačítko vyprazdňovací klapky
- (8) Vyprazdňovací klapka
- (9) Prodlužovací trubka
- (10) Podlahová hubice
- (11) Uchycení akumulátoru
- (12) Odjišťovací tlačítko akumulátoru<sup>a)</sup>
- (13) Štěrbínová hubice
- (14) Flexibilní prodlužovací trubka
- (15) Držadla filtru
- (16) Filtr
- (17) Jednotka Rotational-Airflow s filtrem (16)
- (18) Zajišťovací západka filtru

**(19) Nástěnný držák<sup>a)</sup>**

- a) **Zobrazené nebo popsané příslušenství nepatří k standardnímu obsahu dodávky. Kompletní příslušenství naleznete v našem programu příslušenství.**

**Technické údaje**

Akumulátorový vysavač pro suché sání		GAS 18V-1
Číslo zboží		<b>3 601 JC6 2..</b>
Objem nádoby (brutto)	l	0,7
Max. podtlak <sup>A)</sup>	kPa	6
Max. průtok <sup>A)</sup>	l/s	10
Hmotnost podle EPTA-Procedure 01:2014	kg	1,7–2,3 <sup>A)</sup>
Doporučená teplota prostředí při nabíjení	°C	0 až +35
Dovolená teplota prostředí při provozu <sup>B)</sup> a při skladování	°C	–20 až +50
Kompatibilní akumulátory		GBA 18V... ProCORE18V...
Doporučené akumulátory		GBA 18V... ProCORE18V... ≤ 8 Ah
Doporučené nabíječky		GAL 18... GAX 18... GAL 36...

A) V závislosti na použitém akumulátoru

B) Omezený výkon při teplotách <0 °C.

**Akumulátor****Nabíjení akumulátoru**

- **Používejte pouze nabíječky uvedené v technických údajích.** Jen tyto nabíječky jsou přizpůsobené pro lithium-iontový akumulátor používaný s vaším vysavačem.

**Upozornění:** Vysavač se dodává částečně nabitý. Aby byl zaručen plný výkon akumulátoru, před prvním použitím akumulátor úplně nabijte v nabíječce.

Lithium-iontový akumulátor lze nabíjet kdykoli, aniž by se zkrátila jeho životnost. Přerušování procesu nabíjení nepoškozuje akumulátor.

Lithium-iontový akumulátor je díky „Electronic Cell Protection (ECP)“ chráněn proti hlubokému vybití. Při vybitém akumulátoru se akumulátorový vysavač vypne díky ochrannému vypnutí.

- **Po automatickém vypnutí vysavače již nestiskávejte znovu tlačítko zapnutí/vypnutí.** Akumulátor se může poškodit.

**Nasazení akumulátoru**

Vložte nabitý akumulátor do uchycení akumulátoru tak, aby citelně zaskočil.



**Vyjmutí akumulátoru**

Pro vyjmutí akumulátoru stiskněte odjišťovací tlačítko a vytáhněte akumulátor. **Nepoužívejte přitom násilí.**

Akumulátor je opatřen 2 stupni zajištění, které mají zabránit vypadnutí akumulátoru při neúmyslném stisknutí odjišťovacího tlačítka. Pokud je akumulátor nasazený do vysavače, drží ho v příslušné poloze pružina.

**Ukazatel stavu nabití akumulátoru**

Zelené LED ukazuje stav nabití akumulátoru indikují stav nabití akumulátoru. Z bezpečnostních důvodů je zjištění stavu nabití možné pouze při vypnutém vysavači.

Pro zobrazení stavu nabití stiskněte tlačítko ukazatele stavu nabití  nebo . Je to možné také při vyjmutém akumulátoru.

Pokud po stisknutí tlačítka ukazatele stavu nabití nesvítí žádná LED, je akumulátor vadný a musí se vyměnit.

**Typ akumulátoru GBA 18V...**

LED	Kapacita
Trvale svítí 3 zelené	60–100 %
Trvale svítí 2 zelené	30–60 %
Trvale svítí 1 zelená	5–30 %
Bliká 1 zelená	0–5 %

**Typ akumulátoru ProCORE18V...**

LED	Kapacita
Trvale svítí 5 zelených	80–100 %
Trvale svítí 4 zelené	60–80 %
Trvale svítí 3 zelené	40–60 %
Trvale svítí 2 zelené	20–40 %
Trvale svítí 1 zelená	5–20 %
Bliká 1 zelená	0–5 %

**Upozornění pro optimální zacházení s akumulátorem**

Akumulátor chraňte před vlhkostí a vodou.

Akumulátor skladujte pouze v teplotním rozmezí od –20 °C do 50 °C. Nenechávejte akumulátor ležet např. v létě v autě. Příležitostně vyčistěte větrací otvory akumulátoru měkkým, čistým a suchým štětcem.

Výrazně kratší doba chodu po nabití ukazuje, že je akumulátor opotřebovaný a musí se vyměnit.

Dodržujte pokyny pro likvidaci.



## Montáž

### Montáž příslušenství pro vysávání (viz obrázek B)

- **Před údržbou nebo čištěním vysavače, jeho nastavováním, výměnou příslušenství nebo uložením vysavače vyjměte akumulátor.** Toto preventivní opatření zabrání neúmyslnému zapnutí vysavače.

Příslušenství pro vysávání lze připojit přímo k nádobě na prach (6).

Možnosti kombinace různého příslušenství jsou znázorněny na obrázku.

- Zasuňte příslušenství pevně do přípojky v nádobě na prach (6).

## Provoz

- **Před údržbou nebo čištěním vysavače, jeho nastavováním, výměnou příslušenství nebo uložením vysavače vyjměte akumulátor.** Toto preventivní opatření zabrání neúmyslnému zapnutí vysavače.

### Uvedení do provozu

- **Před vysáváním zkontrolujte, zda je pevně namontovaná filtrační jednotka.**
- **Používejte pouze nepoškozený filtr (bez trhlin, děr atd.). Poškozený filtr ihned vyměňte.**

### Zapnutí a vypnutí

- Pro **zapnutí** vysavače stiskněte vypínač (3).
- Pro **vypnutí** vysavače znovu stiskněte vypínač (3).

## Údržba a servis

### Údržba a čištění

- **Před údržbou nebo čištěním vysavače, jeho nastavováním, výměnou příslušenství nebo uložením vysavače vyjměte akumulátor.** Toto preventivní opatření zabrání neúmyslnému zapnutí vysavače.
- **Udržujte vysavač a větrací otvory čisté, abyste pracovali dobře a bezpečně.**

Občas vyčistěte kryt vysavače vlhkým hadrem.

Znečištěné nabíjecí kontakty očistěte suchým hadrem.



### Vyprázdnění nádoby na prach (viz obrázek C)

Nádobu na prach (6) čistěte po každém použití, aby byla zachována optimální výkonnost vysavače.

- Podržte vysavač nad vhodnou nádobou na odpad.
- Stiskněte odjišťovací tlačítko (7) pro otevření vyprazdňovací klapky (8).
- Vysypejte nádobu na prach (6).
- Zavřete vyprazdňovací klapku (8) tak, aby slyšitelně zaskočila.

- V případě potřeby vyprázdněte filtr na hrubé nečistoty (1) a vyčistěte jednotku Rotational Airflow (17) a filtr (16).

### Vyprázdněte filtr na hrubé nečistoty (viz obrázky D1–D2)

- Otočte filtr na hrubé nečistoty (1) až nadoraz ve směru  a sejměte ho z nádoby na prach (6).
- Vysypejte filtr na hrubé nečistoty a nádobu na prach do vhodné nádoby na odpad.
- Nasadte filtr na hrubé nečistoty (1) do nádoby na prach (6) a otočte ho až nadoraz ve směru .

### Čištění jednotky Rotational-Airflow a filtru (viz obrázky E1–F2)

- Podle vyobrazení držte vysavač mírně dolů, aby se při otevření vysavače nemohl z nádoby na prach vysypat prach.
- Stiskněte odjišťovací tlačítko (2) a sejměte nádobu na prach (6) z krytu motoru (5) (viz obrázek E1).
- Uchopte držadla filtru (15) a vytáhněte jednotku Rotational-Airflow (17) s filtrem (16) z nádoby na prach (6) (viz obrázek E2).
- Vysypejte nádobu na prach (6) a jednotku Rotational-Airflow (17) do vhodné nádoby na odpad (viz obrázek E3).
- Nasadte jednotku Rotational-Airflow (17) s filtrem zpět do nádoby na prach (6).
- Stiskněte zajišťovací západku (18) nahoru a vyjměte filtr (16) (viz obrázky F1–F2).
- Filtr lehce oklepejte o pevný podklad, aby se uvolnil prach. Poškozený filtr vyměňte.
- Nasadte vyčištěný filtr (16) do jednotky Rotational-Airflow (17).
- Zahákněte nádobu na prach (6) dole do krytu motoru (5). Mírně na nádobu na prach zatlačte, až slyšitelně zaskočí v krytu motoru.

### Uložení (viz obrázek G)

Pro uložení vysavače a příslušenství na malém prostoru můžete použít nástěnný držák (19) (příslušenství).

### Poruchy

Pro optimální sací výkon pravidelně vyprazdňujte nádobu na prach (6) a filtr na hrubé nečistoty (1) a pravidelně čistěte jednotku Rotational-Airflow (17) a filtr (16).

Při nedostatečném výkonu sání zkontrolujte:

- **Není nádoba na prach (6) plná?**  
▷ Vyprázdněte nádobu na prach.
- **Není filtr na hrubé nečistoty (1) zanesený nečistotami?**  
▷ Vyprázdněte filtr na hrubé nečistoty.
- **Nejsou jednotka Rotational-Airflow (17) nebo filtr (16) zanesené prachem?**  
▷ Vyčistěte jednotku Rotational-Airflow a filtr.
- **Není kapacita akumulátoru (4) příliš nízká?**  
▷ Nabijte akumulátor.

Pokud výkon sání ani poté nestačí, obraťte se na zákaznickou službu **Bosch**.

### Zákaznická služba a poradenství ohledně použití

Zákaznická služba zodpoví vaše dotazy k opravě a údržbě vašeho výrobku a též k náhradním dílům. Rozkladové výkresy a informace o náhradních dílech najdete také na:

**www.bosch-pt.com**

V případě dotazů k našim výrobkům a příslušenství vám ochotně pomůže poradenský tým Bosch.

V případě veškerých otázek a objednávek náhradních dílů bezpodmínečně uveďte 10místné věcné číslo podle typového štítku výrobku.

#### Czech Republic

Robert Bosch odbytová s.r.o.

Bosch Service Center PT

K Vápence 1621/16

692 01 Mikulov

Na [www.bosch-pt.cz](http://www.bosch-pt.cz) si můžete objednat opravu Vašeho stroje nebo náhradní díly online.

Tel.: +420 519 305700

Fax: +420 519 305705

E-Mail: [servis.naradi@cz.bosch.com](mailto:servis.naradi@cz.bosch.com)

[www.bosch-pt.cz](http://www.bosch-pt.cz)

#### Další adresy servisů najdete na:

[www.bosch-pt.com/serviceaddresses](http://www.bosch-pt.com/serviceaddresses)

### Přeprava

Obsažené lithium-iontové akumulátory podléhají požadavkům zákona o nebezpečných nákladech. Tyto akumulátory mohou být bez dalších podmínek přepravovány uživatelem po silnici.

Při zaslání prostřednictvím třetí osoby (např.: letecká přeprava nebo spedice) je třeba brát zřetel na zvláštní požadavky na balení a označení. Zde musí být při přípravě zásilky nezbytně přizván expert na nebezpečné náklady.

Akumulátory zasílejte pouze tehdy, pokud není poškozený kryt. Otevřené kontakty přelepte lepící páskou a akumulátor zabalte tak, aby se v obalu nemohl pohybovat. Dodržujte také případné další národní předpisy.

### Likvidace



Vysavač, akumulátory, příslušenství a obaly je třeba odevzdat k ekologické recyklaci.



Vysavač a akumulátory/baterie nevyhazujte do domovního odpadu!

### Pouze pro země EU:

Podle evropské směrnice 2012/19/EU se musí již nepoužitelné vysavače a podle evropské směrnice 2006/66/ES vadné nebo opotřebované akumulátory/baterie shromažďovat odděleně a odevzdat k ekologické recyklaci.

### Akumulátory/baterie:

#### Lithium-iontové:

Dodržujte pokyny uvedené v části Přeprava (viz „Přeprava“, Stránka 66).

## Slovenčina

### Bezpečnostné pokyny pre vysávač



**Prečítajte si všetky bezpečnostné upozornenia a pokyny.** Nedodržovanie bezpečnostných upozornení a pokynov môže zapríčiniť úraz elektrickým prúdom, požiar a/alebo ťažké poranenia.

**Všetky bezpečnostné upozornenia a pokyny starostlivo uschovajte na budúce použitie.**

► **Tento vysávač nie je určený na to, aby ho používali deti a osoby s obmedzenými fyzickými, zmyslovými alebo duševnými schopnosťami alebo nedostatočnými skúsenosťami a znalosťami.** V opačnom prípade hrozí riziko chybnéj obsluhy a vzniku poranení.

► **Dozerajte na deti.** Zaistí sa tým, že sa deti nebudú s vysávačom hrať.

⚠ **VÝSTRAHA** **Nevyšavajte zdravie ohrozujúce látky, napr. prach z bukového alebo dubového dreva, kamenný prach, azbest.** Tieto látky môžu vyvolávať rakovinu. Informujte sa o platných predpisoch/zákonomoch vo vašej krajine týkajúcich sa manipulácie s prachom ohrozujúcim zdravie.

► **Vysávač používajte len vtedy, keď ste získali dostatok informácií o jeho používaní.** Starostlivé zaučenie znižuje možnosti nesprávnej obsluhy a prípadného poranenia.

⚠ **VÝSTRAHA** **Vysávač je vhodný len na vysávanie suchých látok.** Vniknutie kvapalín zvyšuje riziko zásahu elektrickým prúdom.

► **DÔLEŽITÉ UPOZORNENIE! Vysávač sa smie používať a odkladať len v interiéroch.** Vniknutie dažďa alebo vlhkosti do hornej časti vysávača zvyšuje riziko úrazu elektrickým prúdom.

► **Postarajte sa o dobré vetranie svojho pracoviska.**

► **Vysávač dajte opraviť len kvalifikovanému odbornému personálu a len s použitím originálnych náhradných súčiastok.** Tým sa zabezpečí, že bezpečnosť elektrického prístroja zostane zachovaná.

- ▶ **Pred uvedením vysávača do prevádzky skontrolujte saciu hadicu, či je v bezchybnom stave. Saciu hadicu pritom nechajte namontovanú na vysávači, aby neumyšľe neunikal prach.** Inak by ste mohli prach vy-  
chovať.
- ▶ **Nečistite vysávač priamo nasmerovaným prúdom vody.** Vniknutie vody do hornej časti vysávača zvyšuje ri-  
ziko možného zásahu elektrickým prúdom.
- ▶ **Akumulátor neotvárajte.** Hrozí nebezpečenstvo skratu.
- ▶ **Po poškodení akumulátora alebo v prípade neodbor-  
ného použitia môžu z akumulátora vystupovať  
škodlivé výpary. Akumulátor môže horieť alebo vybuch-  
núť.** Zabezpečte prívod čerstvého vzduchu a v prípade  
ťažkostí vyhľadajte lekára. Tieto výpary môžu podráždiť  
dýchacie cesty.
- ▶ **Pri nesprávnom používaní alebo poškodení akumulá-  
tora môže z neho vytekať kvapalina. Vyhybajte sa kon-  
taktu s touto kvapalinou. Po náhodnom kontakte  
miesto opláchnite vodou. Ak sa dostane kvapalina  
z akumulátora do kontaktu s očami, po výplachu očí  
vyhľadajte lekára.** Unikajúca kvapalina z akumulátora  
môže mať za následok podráždenie pokožky alebo popá-  
leniny.
- ▶ **Špicatými predmetmi, ako napr. klince alebo  
skrutkovače alebo pôsobením vonkajšej sily môže  
dôjsť k poškodeniu akumulátora.** Vo vnútri môže dôjsť  
ku skratu a akumulátor môže začať horieť, môže z neho  
unikáť dym, môže vybuchnúť alebo sa prehriať.
- ▶ **Nepoužívaný akumulátor neskladujte tak, aby mohol  
prísť do styku s kancelárskymi sponkami, mincami,  
kľúčmi, klincami, skrutkami alebo s inými drobnými  
kovovými predmetmi, ktoré by mohli spôsobiť pre-  
mostenie kontaktov.** Skrat medzi kontaktmi akumuláto-  
ra môže mať za následok popálenie alebo vznik požiaru.
- ▶ **Akumulátor používajte len v produktoch výrobcu.** Len  
tak bude akumulátor chránený pred nebezpečným preťa-  
žením.
- ▶ **Akumulátory nabíjajte len nabíjačkami odporúčanými  
výrobcom.** Ak sa používa nabíjačka určená na nabíjanie  
určitého druhu akumulátorov na nabíjanie iných akumulá-  
torov, hrozí nebezpečenstvo požiaru.



**Chráňte akumulátor pred teplom, napr. aj  
pred trvalým slnečným žiarením, pred oh-  
nom, špinou, vodou a vlhkosťou.** Hrozí nebez-  
pečnosťou výbuchu a skratu.



- ▶ **Nevysávajte horúci alebo horiaci prach a nevysávajte  
v priestoroch s nebezpečenstvom výbuchu.** Prach sa  
môže vznietiť alebo vybuchnúť.

## Opis výrobku a výkonu

Prosím, všimnite si obrázky v prednej časti návodu na použí-  
vanie.

## Používanie v súlade s určením

Vysávač je určený na nasávanie a vysávanie zdravia neo-  
hrozujúcich suchých hmôt.

Vysávač používajte len v takom prípade, ak viete kompletne  
posúdiť a bez obmedzenia uskutočniť všetky funkcie alebo  
ak ste dostali príslušné pokyny.

### Rotational Airflow

S bezvreckovým filtračným systémom nie je potrebné použiť  
vrecká na prach. Nečistoty sa zbierajú na vnútornej stene  
nádoby.

## Vyobrazené komponenty

Číslovanie jednotlivých komponentov sa vzťahuje na vyob-  
razenie vysávača na grafickej strane.

- (1) Filter na hrubé nečistoty
- (2) Odisťovacie tlačidlo nádoby na prach
- (3) Tlačidlo vypínača
- (4) Akumulátor<sup>a)</sup>
- (5) Teleso motora
- (6) Nádoba na prach
- (7) Odisťovacie tlačidlo vyprázdňovacej klapky
- (8) Vyprázdňovacia klapka
- (9) Predlžovacia rúra
- (10) Podlahová dýza
- (11) Uchytenie akumulátora
- (12) Tlačidlo na odistenie akumulátora<sup>a)</sup>
- (13) Štrbinová dýza
- (14) Pružná predlžovacia rúra
- (15) Rukoväť filtra
- (16) Filter
- (17) Jednotka vírivého prúdu vzduchu s filtrom (16)
- (18) Zaisťovacia spona filtra
- (19) Nástenný držiak<sup>a)</sup>

a) **Vyobrazené alebo opísané príslušenstvo nepatrí do štand-  
ardného rozsahu dodávky. Kompletne príslušenstvo nájdete  
v našom sortimente príslušenstva.**

## Technické údaje

Akumulátorový vysávač na vysávanie nasucho		GAS 18V-1
Vecné číslo		3 601 JC6 2..
Objem nádoby vysávača (brut- to)	l	0,7
Max. podtlak <sup>a)</sup>	kPa	6
Max. prietok <sup>a)</sup>	l/s	10
Hmotnosť podľa EPTA-Proce- dure 01:2014	kg	1,7–2,3 <sup>a)</sup>
Odporúčaná teplota prostredia pri nabíjaní	°C	0 ... +35

Akumulátorový vysávač na vysávanie nasucho		GAS 18V-1
Povolená teplota okolia pri prevádzke <sup>B)</sup> a pri skladovaní	°C	-20 ... +50
Kompatibilné akumulátory		GBA 18V... ProCORE18V...
Odporúčané akumulátory		GBA 18V... ProCORE18V... ≤ 8 Ah
Odporúčané nabíjačky		GAL 18... GAX 18... GAL 36...

A) V závislosti od použitého akumulátora

B) Obmedzený výkon pri teplotách <0 °C.

## Akumulátor

### Nabíjanie akumulátora

► **Používajte len nabíjačky uvedené v technických údajoch.** Len tieto nabíjačky sú prispôbosené na lítiovo-iónový akumulátor používaný vo vašom vysávači.

**Upozornenie:** Akumulátor sa dodáva v čiastočne nabitom stave. Aby ste zaručili plný výkon akumulátora, pred prvým použitím ho úplne nabite v nabíjačke.

Lítiovo-iónové akumulátory možno kedykoľvek dobíjať bez toho, aby to negatívne ovplyvnilo ich životnosť. Prerušenie nabíjania takýto akumulátor nepoškodzuje.

Lítiovo-iónový akumulátor má ochranu „Electronic Cell Protection (ECP)“ proti hlbokému vybitiu. Keď je akumulátor vybitý, akumulátorový vysávač sa vypne prostredníctvom ochranného vypínania.

► **Po automatickom vypnutí vysávača už ďalej nestláčajte tlačidlo vypínača.** Akumulátor sa môže poškodiť.

### Vkladanie akumulátora

Zasuňte nabitý akumulátor do uchytenia akumulátora tak, aby zaskočil.



### Vyberanie akumulátora

Na vybratie akumulátora stlačte odisťovacie tlačidlo akumulátora a akumulátor vyťahnite von. **Nepoužívajte pritom neprimeranú silu.**

Akumulátor je vybavený 2 blokovacími stupňami, ktoré majú zabrániť tomu, aby pri neúmyselnom stlačení odisťovacieho tlačidla akumulátor nevypadol. Kým sa akumulátor nachádza vo vysávači, v správnej polohe ho drží pružina.

### Indikácia stavu nabitia akumulátora

Zelené LED kontrolky indikácie stavu nabitia akumulátora zobrazujú stav nabitia akumulátora. Z bezpečnostných dôvodov je zisťovanie stavu nabitia možné len vtedy, keď je vysávač vypnutý.

Stlačte tlačidlo pre indikáciu stavu nabitia  alebo , aby sa zobrazil stav nabitia. Je to možné aj vtedy, keď je akumulátor vybratý.

Ak po stlačení tlačidla indikácie stavu nabitia nesvieti žiadna LED kontrolka, akumulátor je chybný a musí sa vymeniť.

### Typ akumulátora GBA 18V...



LED	Kapacita
Trvalé svietenie 3× zelená	60–100 %
Trvalé svietenie 2× zelená	30–60 %
Trvalé svietenie 1× zelená	5–30 %
Blikanie 1× zelená	0–5 %

### Typ akumulátora ProCORE18V...



LED	Kapacita
Trvalé svietenie 5× zelená	80–100 %
Trvalé svietenie 4× zelená	60–80 %
Trvalé svietenie 3× zelená	40–60 %
Trvalé svietenie 2× zelená	20–40 %
Trvalé svietenie 1× zelená	5–20 %
Blikanie 1× zelená	0–5 %

## Pokyny na optimálne zaobchádzanie s akumulátorom

Chráňte akumulátor pred vlhkosťou a vodou.

Akumulátor skladujte iba pri teplote v rozsahu od -20 °C do 50 °C. Nenechávajte akumulátor napríklad v lete položený v automobile.

Príležitostne vyčistite vetracie štrbiny akumulátora čistým, mäkkým a suchým štetcom.

Výrazne skrátená doba prevádzky akumulátora po nabití signalizuje, že akumulátor je opotrebovaný a treba ho vymeniť za nový.

Dodržiavajte upozornenia týkajúce sa likvidácie.

## Montáž

### Montáž príslušenstva pre vysávanie (pozri obrázok B)

► **Odstráňte akumulátor predtým, než budete vysávač čistiť alebo vykonávať jeho údržbu, vykonávať nastavenia zariadenia, meniť časti príslušenstva alebo pred skladovaním vysávača.** Toto preventívne opatrenie zabraňuje neúmyselnému spusteniu vysávača.

Príslušenstvo na vysávanie je možné priamo spojiť s nádobou na prach (6).

Možnosti kombinácie rôznych častí príslušenstva k vysávaču nájdete na obrázku.

– Časti príslušenstva na vysávanie pevne vsuňte do prípojky na nádobu na prach (6) a navzájom do seba.

## Prevádzka

- **Odstráňte akumulátor predtým, než budete vysávač čistiť alebo vykonávať jeho údržbu, vykonávať nastavenia zariadenia, meniť časti príslušenstva alebo pred skladovaním vysávača.** Toto preventívne opatrenie zabraňuje neúmyselnému spusteniu vysávača.

### Uvedenie do prevádzky

- **Pred vysávaním sa uistite, že je filtračná jednotka pevne namontovaná.**
- **Používajte len nepoškodený filter (bez trhlín, dier a pod.). Poškodený filter okamžite vymeňte.**

### Zapnutie/vypnutie

- Vysávač **zapnete** stlačením vypínača (3).
- Vysávač **vypnete** opätovným stlačením vypínača (3).

## Údržba a servis

### Údržba a čistenie

- **Odstráňte akumulátor predtým, než budete vysávač čistiť alebo vykonávať jeho údržbu, vykonávať nastavenia zariadenia, meniť časti príslušenstva alebo pred skladovaním vysávača.** Toto preventívne opatrenie zabraňuje neúmyselnému spusteniu vysávača.
- **Vysávač a jeho vetracie štrbiny udržiavajte vždy v čistote, aby ste mohli pracovať kvalitne a bezpečne.**

Kryt vysávača občas vyčistíte vlhkou handričkou.



Znečistené kontakty na nabíjanie vyčistíte suchou handričkou.

### Vyprázdnenie nádoby na prach (pozri obrázok C)

Nádoby na prach (6) vyčistíte po každom použití, aby sa zachovala optimálna výkonnosť vysávača.

- Podržte vysávač nad vhodnou nádobou na odpad.
- Stlačte odistovacie tlačidlo (7) na otvorenie vyprázdňovacej klapky (8).
- Nádoby na prach (6) vytraste.
- Vyprázdňovaciu klapku (8) zatvorte tak, aby počuteľne zaskočila.
- V prípade potreby vyprázdňte filter na hrubé nečistoty (1) a vyčistíte jednotku vírivého prúdu vzduchu (17) a filter (16).

### Vyprázdnenie filtra na hrubé nečistoty (pozri obrázky D1–D2)

- Otočte filter na hrubé nečistoty (1) až na doraz v smere  a vyberte ho z nádoby na prach (6).
- Filter na hrubé nečistoty a nádobu na prach vytraste nad vhodnou nádobou na odpad.
- Filter na hrubé nečistoty (1) zasuňte do nádoby na prach (6) a otočte ho až na doraz v smere .

### Čistenie jednotky vírivého prúdu vzduchu a filtra (pozri obrázky E1–F2)

- Podržte vysávač, ako je to znázornené, mierne smerom dole, aby pri otvorení vysávača nemohol prach vypadávať z nádoby na prach.
- Stlačte odistovacie tlačidlo (2) a vyberte nádobu na prach (6) z telesa motora (5) (pozri obrázok E1).
- Uchopte rukoväti filtra (15) a vytiahnite jednotku vírivého prúdu vzduchu (17) s filtrom (16) z nádoby na prach (6) (pozri obrázok E2).
- Nádoby na prach (6) a jednotku vírivého prúdu vzduchu (17) vytraste nad vhodnou nádobou na odpad (pozri obrázok E3).
- Opäť založte jednotku vírivého prúdu vzduchu (17) s filtrom do nádoby na prach (6).
- Potlačte zaistovaciu sponu (18) smerom hore a vyberte filter (16) (pozri obrázky F1–F2).
- Filter zľahka vyklepte na pevnom podklade, aby sa uvoľnil prach. Poškodený filter vymeňte.
- Vyčistený filter (16) založte do jednotky vírivého prúdu vzduchu (17).
- Nádoby na prach (6) zaveste dole do telesa motora (5). Nádoby na prach nechajte miernym zatlačením počuteľne zaskočiť do telesa motora.

### Odkladanie (pozri obrázok G)

Na priestorovo úsporné odloženie vysávača a sacieho príslušenstva môžete použiť nástenný držiak (19) (príslušenstvo).

### Poruchy

Kvôli optimálnemu nasávaciemu výkonu pravidelne vyprázdňujte nádobu na prach (6) a filter na hrubé nečistoty (1) a tiež pravidelne čistite jednotku vírivého prúdu vzduchu (17) a filter (16).

Ak je sací výkon nedostatočný, skontrolujte:

- Je nádoba na prach (6) plná?
  - ▷ Vyprázdnite nádobu na prach.
- Je filter na hrubé nečistoty (1) zanesený špinou?
  - ▷ Vyprázdnite filter na hrubé nečistoty.
- Je jednotka vírivého prúdu vzduchu (17) alebo filter (16) zanesený prachom?
  - ▷ Vyčistíte jednotku vírivého prúdu vzduchu a filter.
- Je kapacita akumulátora (4) príliš nízka?
  - ▷ Nabite akumulátor.

Ak sa ani potom nedosiahne nasávací výkon, kontaktujte servisné stredisko **Bosch**.

### Zákaznícka služba a poradenstvo ohľadom použitia

Servisné stredisko Vám odpovie na otázky týkajúce sa opravy a údržby Vášho produktu ako aj náhradných dielov. Rozkladové výkresy a informácie o náhradných dieloch nájdete tiež na: [www.bosch-pt.com](http://www.bosch-pt.com)

V prípade otázok týkajúcich sa našich výrobkov a príslušenstva Vám ochotne pomôže poradenský tím Bosch.

V prípade akýchkoľvek otázok a objednávok náhradných dielov uvádzajte bezpodmienečne 10-miestne vecné číslo uvedené na typovom štítku výrobu.

#### Slovakia

Na [www.bosch-pt.sk](http://www.bosch-pt.sk) si môžete objednať opravu vášho stroja alebo náhradné diely online.

Tel.: +421 2 48 703 800

Fax: +421 2 48 703 801

E-Mail: [servis.naradia@sk.bosch.com](mailto:servis.naradia@sk.bosch.com)

[www.bosch-pt.sk](http://www.bosch-pt.sk)

#### Ďalšie adresy servisov nájdete na:

[www.bosch-pt.com/serviceaddresses](http://www.bosch-pt.com/serviceaddresses)

#### Transport

Priložené lítiovo-iónové akumulátory podliehajú požiadavkám na transport nebezpečného nákladu. Tieto akumulátory smie používateľ narádila prepravovať po cestách bez ďalších opatrení.

Pri zasielaní tretími osobami (napr.: leteckou dopravou alebo prostredníctvom špedície) treba rešpektovať osobitné požiadavky na obaly a označenie. V takomto prípade treba pri príprave zásielky bezpodmienečne konzultovať s odborníkom na prepravu nebezpečného tovaru.

Akumulátory zasielajte iba vtedy, ak nemajú poškodený obal. Otvorené kontakty prelepte a akumulátor zabalte tak, aby sa v obale nemohol posúvať. Rešpektujte aj prípadné doplňujúce národné predpisy.

#### Likvidácia



Vysávač, akumulátory, príslušenstvo a obal odovzdajte na ekologickú recykláciu.



Neodhadzujte vysávač a akumulátory/batérie do komunálneho odpadu!

#### Len pre krajinu EÚ:

Separovane zbierať a odovzdávať na ekologickú recykláciu sa musia podľa európskej smernice 2012/19/EÚ nepoužiteľné vysávače a podľa európskej smernice 2006/66/ES poškodené alebo opotrebované akumulátory/batérie.

#### Akumulátory/batérie:

##### Li-ion:

Dodržujte pokyny uvedené v časti Transport (pozri „Transport“, Stránka 70).

## Magyar

### Biztonsági előírások porszívók számára



**Olvassa el az összes biztonsági figyelmeztetést és előírást.** A biztonsági előírások és utasítások betartásának elmulasztása áramütéshez, tűzhöz és/vagy súlyos sérülésekhez vezethet.

**Kérjük a későbbi használatra gondosan őrizze meg ezeket az előírásokat.**

► **Ez a porszívó nincs arra előírva, hogy gyerekek és korlátozott fizikai, érzékelési vagy szellemi képességű, illetve kellő tapasztalattal és/vagy tudással nem rendelkező személyek használják.** Ellenkező esetben fennáll a hibás kezelés és a sérülés veszélye.

► **Ne hagyja felügyelet nélkül a gyerekeket.** Ez biztosítja, hogy gyerekek ne játszanak a porszívóval.

**FIGYELMEZTETÉS** **Ne szívjon egészségre veszélyes anyagokat, például bükkfa- vagy tölgyfaport, kőport és azbesztet.**

Ezek az anyagok rákkeltő hatásúnak számítanak. Tájékozódjon az Ön országában egészségre ártalmas anyagok kezelésére vonatkozó előírásokról/törvényekről.

► **Csak akkor használja a porszívót, ha kielégítő tájékoztatást kapott a használatra vonatkozólag.** Egy gondos kioktatás csökkenti a hibás kezelés és a sérülések valószínűségét.

**FIGYELMEZTETÉS** **A porszívó csak száraz anyagok felszívására alkalmas.** A folyadékok behatolása megnöveli az áramütés veszélyét.

► **FIGYELEM !A porszívót csak belső helyiségekben szabad használni és tárolni.** Az eső vagy nedvesség behatolása a porszívó felső részébe megnöveli egy áramütés kockázatát.

► **Gondoskodjon a munkahely jó szellőztetéséről.**

► **A porszívót csak szakképzett személyzettel és csak eredeti pótalkatrészek felhasználásával javíttassa.** Ez biztosítja, hogy a porszívó biztonságos berendezés maradjon.

► **Az üzembevetel előtt ellenőrizze a szívótömlő kifogástalan állapotát.** Ehhez hagyja a szívótömlőt a porszívó-

ra szerelve, nehogy a akaratlanul por lépjen ki. Ellenkező esetben Ön belelegezheti a port.

- ▶ **Ne tisztítsa a porszívót közvetlenül ráirányított vízszaggárral.** Ha víz hatol be a porszívó felső részébe, ez megnöveli az áramütés veszélyét.
- ▶ **Ne nyissa fel az akkumulátort.** Ekkor fennáll egy rövidzárlat veszélye.
- ▶ **Az akkumulátorok megrongálódása vagy szakszerűtlen kezelése esetén abból gőzök léphetnek ki. Az akkumulátor kigyulladhat vagy felrobbanhat.** Azonnal juttasson friss levegőt a helyiségre, és ha panaszai vannak, keressen fel egy orvost. A gőzök ingerelhetik a légutakat.
- ▶ **Hibás alkalmazás vagy megrongálódott akkumulátor esetén az akkumulátorból gyúlékony folyadék léphet ki. Kerülje el az érintkezést a folyadékkal. Ha véletlenül mégis érintkezésbe került az akkumulátorfolyadékkal, azonnal öblítse le vízzel az érintett felületet. Ha a folyadék a szemébe jutott, keressen fel ezen kívül egy orvost.** A kilépő akkumulátorfolyadék irritációkat vagy égéses bőrsérüléseket okozhat.
- ▶ **Az akkumulátort hegyes tárgyak, például tűk vagy csavarhúzó, vagy külső erőbehatások megrongálhatják.** Belső rövidzárlat léphet fel és az akkumulátor kigyulladhat, füstöt bocsáthat ki, felrobbanhat, vagy túlhevülhet.
- ▶ **Tartsa távol a használaton kívüli akkumulátort bármely fémtárgytól, mint például irodai kapcsoktól, pénzérméktől, kulcsoktól, szögektől, csavaroktól és más kisméretű fémtárgyaktól, amelyek áthidalhatják az érintkezőket.** Az akkumulátor érintkezési közötti rövidzárlat égési sérüléseket vagy tüzet okozhat.
- ▶ **Az akkumulátort csak a gyártó termékeiben használja.** Az akkumulátort csak így lehet megvédeni a veszélyes túlterheléstől.
- ▶ **Az akkumulátort csak a gyártó által ajánlott töltőkészülékkel töltsse fel.** Ha egy bizonyos akkumulátortípus feltöltésére szolgáló töltőkészülékben egy másik akkumulátort próbál feltölteni, tűz keletkezhet.



**Óvja meg az elektromos kéziszerszámot a forróságtól, például a tartós napsugárzástól, a tüztől, a szennyezésektől, a víztől és a nedvességtől.** Robbanásveszély és rövidzárlat veszélye áll fenn.



- ▶ **Ne szivjon fel forró vagy égő porokat és ne szivjon robbanásveszélyes helyiségekben.** A porok meggyulladhatnak vagy felrobbanhatnak.

## A termék és a teljesítmény leírása

Kérjük, vegye figyelembe a Használati Utasítás első részében található ábrákat.

### Rendeltetésszerű használat

A porszívó az egészségre nem káros, száraz anyagok fel- és elszívására szolgál.

Csak akkor használja a porszívót, ha teljes mértékben meg tudja becsülni és minden korlátozás nélkül végre tudja hajtani az összes funkciót vagy ha ehhez megfelelő utasításokat kapott.

### Rotational Airflow

A zacskómentes szűrőrendszer feleslegessé teszi a porgyűjtő zacskók használatát. A szennyeződés a tartály belső falán kerül összegyűjtésre.

### Az ábrázolásra kerülő komponensek

Az ábrázolt alkatrészek sorszámozása megfelel a porszívó ábrájának az ábrákat tartalmazó oldalon.

- (1) Durva szűrő
- (2) Porkamra reteszélfeloldó gomb
- (3) Be/Ki-gomb
- (4) Akkumulátor<sup>a)</sup>
- (5) Motorház
- (6) Porkamra
- (7) A hulladékkeeresztő fedél reteszélfeloldó gombja
- (8) Hulladékkeeresztő fedél
- (9) Hosszabbítócső
- (10) Padlószívó fej
- (11) Akkumulátor befogó egység
- (12) Akkumulátor reteszélfeloldó gomb<sup>a)</sup>
- (13) Résszívó fej
- (14) Rugalmas hosszabbítócső
- (15) Szűrőfogók
- (16) Szűrő
- (17) Rotational-Airflow egység szűrővel (16)
- (18) A szűrő reteszelő füle
- (19) Fali tartó<sup>a)</sup>

a) **A képeken látható vagy a szövegben leírt tartozékok részben nem tartoznak a standard szállítmányhoz. Tartozékprogramunkban valamennyi tartozék megtalálható.**

### Műszaki adatok

Akkumulátoros száraz porszívó	GAS 18V-1	
Rendelési szám		<b>3 601 JC6 2..</b>
Tartálytérfogat (bruttó)	l	0,7
max. vákuum <sup>a)</sup>	kPa	6
max. átfolyási mennyiség <sup>a)</sup>	l/s	10
Súly az „EPTA-Procedure 01:2014” (2014/01 EPTA-eljárás) szerint	kg	1,7–2,3 <sup>a)</sup>
Javasolt környezeti hőmérséklet a töltés során	°C	0 ... +35
megengedett környezeti hőmérséklet az üzemelés <sup>b)</sup> és a tárolás során	°C	-20 ... +50

Akkumulátoros száraz porszívó	GAS 18V-1
Kompatibilis akkumulátorok	GBA 18V... ProCORE18V...
Javasolt akkumulátorok	GBA 18V... ProCORE18V... ≤ 8 Aó
Javasolt töltőkészülékek	GAL 18... GAX 18... GAL 36...

- A) Az alkalmazásra kerülő akkumulátortól függ  
B) <0 °C hőmérsékletek esetén korlátozott teljesítmény

## Akkumulátor

### Az akkumulátor feltöltése

- **Csak a Műszaki Adatoknál megadott töltőkészülékeket használja.** Csak ezek a töltőkészülék vannak pontosan beállítva az Ön porszívójában alkalmazásra kerülő lítium-ionos-akkumulátorok töltésére.

**Figyelem:** Az akkumulátor részben feltöltve kerül kiszállításra. Az akkumulátor teljes teljesítményének biztosítására az első alkalmazás előtt tölts fel teljesen az akkumulátort a töltőkészülékben.

A Li-ion-akkumulátort bármikor fel lehet tölteni, anélkül, hogy ez megrövidítené az élettartamát. A töltési folyamat megszakítása nem árt az akkumulátornak.

A lítium-ionos-akkumulátort az "Electronic Cell Protection (ECP)" védi a túl erős kisülés ellen. Kisült akkumulátor esetén az akkumulátoros porszívót egy biztonsági védőkapcsolás lekapcsolja.

- **A porszívó automatikus kikapcsolása után ne nyomja tovább a be-/kikapcsolót.** Ez megrongálhatja az akkumulátort.

### Az akkumulátor beszerelése

Tolja be a feltöltött akkumulátort az akkumulátor fogadó egységbe, amíg az érezhetően bepattan.

### Az akkumulátor kivétele

Az akkumulátor eltávolításához nyomja meg az akkumulátor reteszelfeloldó gombot és húzza ki az akkumulátort. **Ne erőltesse a kihúzást.**

Az akkumulátor 2 reteszelfeloldóval van ellátva, amelyek meggátolják, hogy az akkumulátor az akkumulátor reteszelfeloldó gomb akaratlan megnyomásakor kiessen. Amíg az akkumulátor be van helyezve a porszívóba, azt egy rugó a helyén tartja.

### Akkumulátor töltöttségi szint kijelző

Az akkumulátor töltési szint kijelző display zöld LED-jei az akkumulátor töltési szintjét mutatják. A töltöttségi szintet biztonsági okokból csak használaton kívüli porszívó esetén lehet lekérdezni.

Nyomja meg a  vagy a  feltöltési szint kijelző gombot, hogy kijeljeze a töltési szintet. Erre kivett akkumulátor esetén is van lehetőség.

Ha az akkumulátor feltöltési szint kijelző gomb megnyomása után egy LED sem világít, az akkumulátor meghibásodott és ki kell cserélni.

#### Akkumulátor típus: GBA 18V...



LED	Kapacitás
Tartós fény, 3 × zöld	60–100 %
Tartós fény, 2 × zöld	30–60 %
Tartós fény, 1 × zöld	5–30 %
Villogó fény, 1 × zöld	0–5 %

#### Akkumulátor típus: ProCORE18V...



LED	Kapacitás
Tartós fény, 5 × zöld	80–100 %
Tartós fény, 4 × zöld	60–80 %
Tartós fény, 3 × zöld	40–60 %
Tartós fény, 2 × zöld	20–40 %
Tartós fény, 1 × zöld	5–20 %
Villogó fény, 1 × zöld	0–5 %

### Tájékoztató az akkumulátor optimális kezeléséhez

Óvja meg az akkumulátort a nedvességtől és a víztől.

Az akkumulátort csak a –20 °C ... 50 °C hőmérséklet tartományban szabad tárolni. Ne hagyja például az akkumulátort nyáron egy gépjárműben.

Időnként tisztítsa meg az akkumulátor szellőzőrését egy puha, tiszta és száraz ecsettel.

Ha az akkumulátor feltöltése után a készülék már csak lényegesen rövidebb ideig üzemeltethető, akkor az akkumulátor elhasználódott és ki kell cserélni.

Vegye figyelembe a hulladékba való eltávolítással kapcsolatos előírásokat.

## Összeszerelés

### A porszívó tartozékok felszerelése (lásd a B ábrát)

- **Távolítsa el az akkumulátort, mielőtt a porszívón karbantartási munkákat végez, vagy meg akarja tisztítani a porszívót, ha beállításokat végez, tartozékokat cserél, vagy a porszívót elraktározza.** Ez az elővigyázatossági intézkedés meggátolja a porszívó akaratlan üzembe helyezését.



A porszívó tartozékait közvetlenül össze lehet dugaszolni a **(6)** porgyűjtő tartállyal.

A különböző porszívó tartozékok kombinációs lehetőségeit lásd az ábrán.

- Dugaszolja szorosan bele a porszívó tartozék alkatrészeket a **(6)** porgyűjtő tartályon található csatlakozóba és egymásba.

## Üzemeltetés

- ▶ **Távolítsa el az akkumulátort, mielőtt a porszívón karbantartási munkákat végez, vagy meg akarja tisztítani a porszívót, ha beállításokat végez, tartozékokat cserél, vagy a porszívót elraktározza.** Ez az elővigyázatosági intézkedés meggátolja a porszívó akaratlan üzembe helyezését.

### Üzembe helyezés

- ▶ **A szívás előtt gondoskodjon arról, hogy a szűrőegység szorosan rögzítve fel legyen szerelve.**
- ▶ **Csak megrongálatlan szűrőt (repedések nélkül, lyukak nélkül stb.) használjon. Ha egy szűrő megrongálódott, azonnal cserélje ki.**

### Be- és kikapcsolás

- A porszívó **bekapcsolásához** nyomja meg a **(3)** be-/kikapcsoló gombot.
- A porszívó **kikapcsolásához** nyomja meg ismét a **(3)** be-/kikapcsoló gombot.

## Karbantartás és szerviz

### Karbantartás és tisztítás

- ▶ **Távolítsa el az akkumulátort, mielőtt a porszívón karbantartási munkákat végez, vagy meg akarja tisztítani a porszívót, ha beállításokat végez, tartozékokat cserél, vagy a porszívót elraktározza.** Ez az elővigyázatosági intézkedés meggátolja a porszívó akaratlan üzembe helyezését.
- ▶ **Tartsa mindig tisztán a porszívót és annak szellőzőnyílásait, hogy jól és biztonságosan dolgozhasson.**

Időről időre tisztítsa meg egy nedves kendővel a porszívó háztát.



Az elszennyeződött töltőérintkezőket egy száraz kendővel tisztítsa meg.

### A porkamra kiürítése (lásd a C ábra)

- A **(6)** porkamrát minden használat után tisztítsa meg, hogy fenntartsa a porszívó optimális teljesítőképességét.
- Tartsa a porszívót egy megfelelő hulladékgyűjtő tartály fölé.
  - Nyomja meg a **(7)** reteszélfeloldó gombot, hogy kinyissa a **(8)** hulladékkeeresztő fedelet.
  - Rázza ki a **(6)** porkamrát.
  - Ismét zárja be a **(8)** hulladékkeeresztő fedelet úgy, hogy az hallhatóan bepattanjon.

- Szükség esetén ürítse ki a **(1)** durva szűrőt és tisztítsa meg a **(17)** Rotational-Airflow egységet, valamint a **(16)** szűrőt.

### A durva szűrő kiürítése (lásd a D1–D2 ábrát)

- Forgassa el a **(1)** durva szűrőt ütközésig a  irányba és vegye ki azt a **(6)** porkamrából.
- Rázza ki egy erre alkalmas hulladékgyűjtő tartály felett a durva szűrőt és a porkamrát.
- Dugja bele a **(1)** durva szűrőt a **(6)** porkamrába és forgassa el ütközésig a  irányba.

### A Rotational-Airflow egység és a szűrő megtisztítása (lásd a E1–F2 ábrát)

- Az ábrán látható módon tartsa kissé lefelé irányítva a porszívót, hogy a por a porszívó felnyitásakor ne hullhasson ki a porkamrából.
- Nyomja be a **(2)** reteszélfeloldó gombot és vegye le a **(6)** porkamrát a **(5)** motorházzról (lásd a E1 ábrát).
- Nyúljon bele a **(15)** szűrőfogókba és húzza ki a **(17)** Rotational-Airflow egységet a **(16)** szűrővel a **(6)** porkamrából (lásd a E2 ábrát).
- Rázza ki egy erre alkalmas hulladékgyűjtő tartály felett a **(6)** porkamrát és a **(17)** Rotational-Airflow egységet (lásd a E3 ábrát).
- Tegye ismét be a **(17)** Rotational-Airflow egységet a szűrővel a **(6)** porkamrába.
- Nyomja felfelé a **(18)** reteszelő fület és vegye ki a **(16)** szűrőt (lásd a F1–F2 ábrát).
- Egy szilárd alaplapon ütögesse kissé ki a szűrőt, hogy leváltsa a port. Ha a szűrő megrongálódott, cserélje ki.
- Tegye be megtisztított **(16)** szűrőt a **(17)** Rotational-Airflow egységbe.
- Akassza be a **(6)** porkamrát alul a **(5)** motorházba. Kissé nyomja rá a porkamrát, hogy az hallhatóan bepattanjon a motorházba.

### Tárolás (lásd a G ábrát)

A porszívó és a porszívó tartozékok helytakarékos tárolására a **(19)** fali tartót (külön tartozék) lehet használni.

### Üzemzavarok

Egy optimális szívási teljesítmény biztosítására rendszeresen ürítse ki a **(6)** porkamrát és a **(1)** durva szűrőt, valamint rendszeresen tisztítsa meg a **(17)** Rotational-Airflow egységet és a **(16)** szűrőt.

Nem elegendő szívási teljesítmény esetén ellenőrizze a következőket:

- Tele van a **(6)** porkamra?
  - ▷ Ürítse ki a porkamrát.
- A **(1)** durva szűrő nagyon el van szennyeződve?
  - ▷ Ürítse ki a durva szűrőt.
- A **(17)** Rotational-Airflow egység vagy a **(16)** szűrő nagyon tele van porral?
  - ▷ Tisztítsa meg a Rotational-Airflow egységet és a szűrőt.
- Túl gyenge a **(4)** akkumulátor kapacitása?
  - ▷ Töltse fel az akkumulátort.

Ha a kívánt elszívási teljesítményt ezután sem sikerül elérni, forduljon a **Bosch** vevőszolgálathoz.

### Vevőszolgálat és alkalmazási tanácsadás

A vevőszolgálat a terméke javításával és karbantartásával, valamint a pótalkatrészekkel kapcsolatos kérdésekre szívesen válaszol. A pótalkatrészekkel kapcsolatos robbantott ábrák és egyéb információk a következő címen találhatóak:

**www.bosch-pt.com**

A Bosch Alkalmazási Tanácsadó Team a termékeinkkel és azok tartozékaival kapcsolatos kérdésekben szívesen nyújt segítséget.

Ha kérdései vannak vagy pótalkatrészeket szeretne rendelni, okvetlenül adja meg a termék típusábláján található 10-jegyű cikkszámot.

#### Magyarország

Robert Bosch Kft.  
1103 Budapest  
Gyömrői út. 120.

A [www.bosch-pt.hu](http://www.bosch-pt.hu) oldalon online megrendelheti készülékének javítását.

Tel.: +36 1 879 8502

Fax: +36 1 879 8505

info.bsc@hu.bosch.com

[www.bosch-pt.hu](http://www.bosch-pt.hu)

#### További szerviz-címek itt találhatóak:

[www.bosch-pt.com/serviceaddresses](http://www.bosch-pt.com/serviceaddresses)

### Szállítás

A benne található lithium-ionos-akkumulátorokra a veszélyes árukra vonatkozó előírások érvényesek. A felhasználók az akkumulátorokat a közúti szállításban minden további nélkül szállíthatják.

Ha az akkumulátorok szállításával harmadik személyt (például: légi vagy egyéb szállító vállalatot) bízna meg, akkor figyelembe kell venni a csomagolásra és a megjelölésre vonatkozó különleges követelményeket. Ebben az esetben a küldemény előkészítésébe be kell vonni egy veszélyes áru szakembert.

Csak akkor küldje el az akkumulátort, ha a háza nincs megromlódva. Ragassza le a nyitott érintkezőket és csomagolja be úgy az akkumulátort, hogy az a csomagoláson belül ne mozoghasson. Vegye figyelembe az adott országon belüli, az előbbieknél esetleg szigorúbb helyi előírásokat.

### Eltávolítás



A porszívót, az akkumulátorokat, a tartozékokat és csomagolóanyagokat a környezetvédelmi szempontoknak megfelelően kell újrafelhasználásra leadni.



Sohase dobja ki a porszívót és az akkumulátorokat/elemeket a háztartási szemétkébe!

### Csak az EU-tagországok számára:

A 2012/19/EU európai irányelvnek megfelelően a már nem használható porszívókat és a 2006/66/EK európai irányelvnek megfelelően a már nem használható akkumulátorokat/elemeket külön össze kell gyűjteni és a környezetvédelmi szempontoknak megfelelően kell újrafelhasználásra leadni.

### Akkumulátorok/elemek:

#### Li-ion:

Kérjük vegye figyelembe a Szállítás fejezetben található tájékoztatót (lásd „Szállítás”, Oldal 74).

## Русский

### Только для стран Евразийского экономического союза (Таможенного союза)

В состав эксплуатационных документов, предусмотренных изготовителем для продукции, могут входить настоящее руководство по эксплуатации, а также приложения. Информация о подтверждении соответствия содержится в приложении.

Информация о стране происхождения указана на корпусе изделия и в приложении.

Дата изготовления указана на корпусе изделия.

Контактная информация относительно импортера содержится на упаковке.

#### Срок службы изделия

Срок службы изделия составляет 7 лет. Не рекомендуется к эксплуатации по истечении 5 лет хранения с даты изготовления без предварительной проверки (дату изготовления см. на этикетке).

#### Перечень критических отказов и ошибочные действия персонала или пользователя

- не использовать с поврежденной рукояткой или поврежденным защитным кожухом
- не использовать при появлении дыма непосредственно из корпуса изделия
- не использовать с перебитым или оголенным электрическим кабелем
- не использовать на открытом пространстве во время дождя (в распыляемой воде)
- не включать при попадании воды в корпус
- не использовать при сильном искрении
- не использовать при появлении сильной вибрации

#### Критерии предельных состояний

- перетёрт или повреждён электрический кабель
- повреждён корпус изделия

**Тип и периодичность технического обслуживания**

Рекомендуется очистить инструмент от пыли после каждого использования.

**Хранение**

- необходимо хранить в сухом месте
- необходимо хранить вдали от источников повышенных температур и воздействия солнечных лучей
- при хранении необходимо избегать резкого перепада температур
- хранение без упаковки не допускается
- подробные требования к условиям хранения смотрите в ГОСТ 15150-69 (Условие 1)

**Транспортировка**

- категорически не допускается падение и любые механические воздействия на упаковку при транспортировке
- при разгрузке/погрузке не допускается использование любого вида техники, работающей по принципу зажима упаковки
- подробные требования к условиям транспортировки смотрите в ГОСТ 15150-69 (Условие 5)

**Указания по технике безопасности для пылесосов**

Прочтите все указания и инструкции по технике безопасности. Несоблюдение указаний по технике безопасности и инструкций может привести к поражению электрическим током, пожару и/или тяжелым травмам.

Сохраняйте эти инструкции и указания для будущего использования.

- ▶ **Этот пылесос не рассчитан на использование детьми или лицами с ограниченными физическими, сенсорными или умственными способностями или недостаточным опытом и знаниями.** Иначе существует опасность неправильного использования или получения травм.
- ▶ **Не оставляйте детей без присмотра.** Дети не должны играть с пылесосом.

**⚠ ПРЕДУПРЕЖДЕНИЕ**

Не собирайте вредные для здоровья материалы, например, древесную пыль бука или дуба, пыль горных пород, асбест. Эти вещества являются канцерогенными. Осведомьтесь о действующих в Вашей

стране положениях/законах относительно обращения с вредной для здоровья пылью.

- ▶ **Используйте пылесос только в том случае, если Вы получили достаточно информации об использовании.** Тщательный инструктаж снижает риск неправильной эксплуатации и травм.

**⚠ ПРЕДУПРЕЖДЕНИЕ** Пылесос предназначен только для всасывания сухих материалов. Проникновение воды внутрь электроинструмента увеличивает риск поражения электротоком.

- ▶ **ВНИМАНИЕ! Используйте и храните пылесос только в помещениях.** Попадание дождевой воды или влаги в пылесос повышает риск удара электрическим током.
- ▶ **Обеспечивайте хорошую вентиляцию на рабочем месте!**
- ▶ **Ремонт пылесоса разрешается выполнять только квалифицированному персоналу и только с использованием оригинальных запчастей.** Этим обеспечивается безопасность пылесоса.
- ▶ **Перед эксплуатацией проверяйте безупречное состояние шланга отсасывания. Оставляйте при этом шланг отсасывания подключенным к пылесосу, чтобы пыль случайно не высыпалась.** Иначе Вы можете вдохнуть пыль.
- ▶ **Не очищайте пылесос под прямой струей воды.** Проникновение воды в крышку пылесоса увеличивает риск удара электрическим током.
- ▶ **Не вскрывайте аккумулятор.** При этом возникает опасность короткого замыкания.
- ▶ **При повреждении и ненадлежащем использовании аккумулятора может выделяться газ. Аккумулятор может возгораться или взрываться.** Обеспечьте приток свежего воздуха и при возникновении жалоб обратитесь к врачу. Газы могут вызвать раздражение дыхательных путей.
- ▶ **При неправильном использовании из аккумулятора может потечь жидкость. Избегайте соприкосновения с ней. При случайном контакте промойте соответствующее место водой. Если эта жидкость попадет в глаза, то дополнительно обратитесь за помощью к врачу.** Вытекающая аккумуляторная жидкость может привести к раздражению кожи или к ожогам.
- ▶ **Острыми предметами, как напр., гвоздем или отверткой, а также внешним силовым воздействием можно повредить аккумуляторную батарею.** Это может привести к внутреннему короткому замыканию, возгоранию с задымлением, взрыву или перегреву аккумуляторной батареи.
- ▶ **Защищайте неиспользуемый аккумулятор от канцелярских скрепок, монет, ключей, гвоздей, винтов и других маленьких металлических предметов, которые могут закоротить полюса.** Короткое замы-

вание полюсов аккумулятора может привести к ожогу или пожару.

- ▶ **Используйте аккумуляторную батарею только в изделиях изготовителя.** Только так аккумулятор защищен от опасной перегрузки.
- ▶ **Заряжайте аккумуляторные батареи только с помощью зарядных устройств, рекомендованных изготовителем.** Зарядное устройство, предусмотренное для определенного вида аккумуляторов, может привести к пожарной опасности при использовании его с другими аккумуляторами.



**Защищайте аккумуляторную батарею от высоких температур, напр., от длительного нагревания на солнце, от огня, грязи, воды и влаги.** Существует опасность взрыва и короткого замыкания.



- ▶ **Не собирайте горячую или горящую пыль и не работайте во взрывоопасных помещениях.** Пыль может воспламениться или взорваться.

## Описание продукта и услуг

Пожалуйста, соблюдайте иллюстрации в начале руководства по эксплуатации.

### Применение по назначению

Пылесос предназначен для засасывания/сбора опасных для здоровья сухих материалов.

Используйте пылесос только в том случае, если Вы полностью ознакомились со всеми функциями и в состоянии пользоваться ими без каких-либо ограничений или получили соответствующие указания.

### Rotational Airflow

Система фильтрации без мешка избавляет от необходимости применять мешки для пыли. Грязь собирается на внутренней стенке контейнера.

### Изображенные компоненты

Нумерация составных частей выполнена по изображению на странице с иллюстрациями.

- (1) Фильтр грубой очистки
- (2) Кнопка разблокировки контейнера для пыли
- (3) Выключатель
- (4) Аккумулятор<sup>а)</sup>
- (5) Корпус двигателя
- (6) Контейнер для пыли
- (7) Кнопка разблокировки крышки мусорного отсека
- (8) Крышка мусорного отсека
- (9) Удлинительная трубка
- (10) Напольная насадка
- (11) Крепление аккумуляторной батареи
- (12) Кнопка разблокировки аккумулятора<sup>а)</sup>
- (13) Щелевая насадка

- (14) Гибкая удлинительная трубка
- (15) Ручка фильтра
- (16) Фильтр
- (17) Блок Rotational-Airflow с фильтром (16)
- (18) Блокировочный язычок фильтра
- (19) Настенный держатель<sup>а)</sup>

а) **Изображенные или описанные принадлежности не входят в стандартный объем поставки. Полный ассортимент принадлежностей Вы найдете в нашей программе принадлежностей.**

### Технические данные

Аккумуляторный пылесос для сухой уборки		GAS 18V-1
Товарный номер		3 601 JС6 2..
Объем контейнера (брутто)	л	0,7
Макс. разрежение <sup>А)</sup>	кПа	6
Макс. пропускная способность <sup>А)</sup>	л/с	10
Масса согласно ЕРТА-Procedure 01:2014	кг	1,7-2,3 <sup>А)</sup>
Рекомендуемая температура внешней среды во время зарядки	°С	0 ... +35
Допустимая температура внешней среды при эксплуатации <sup>В)</sup> и хранения	°С	-20 ... +50
Совместимые аккумуляторы		GBA 18V... ProCORE18V...
Рекомендуемые аккумуляторы		GBA 18V... ProCORE18V... ≤ 8 Ah
Рекомендуемые зарядные устройства		GAL 18... GAX 18... GAL 36...

А) в зависимости от используемой аккумуляторной батареи

В) Ограниченная мощность при температуре <0 °С.

## Аккумулятор

### Зарядка аккумулятора

- ▶ **Пользуйтесь только зарядными устройствами, указанными в технических параметрах.** Только эти зарядные устройства пригодны для литий-ионного аккумулятора данного пылесоса.

**Указание:** Аккумуляторная батарея поставляется в частично заряженном состоянии. Для обеспечения полной мощности аккумулятора зарядите его полностью перед первым применением.

Литий-ионный аккумулятор может быть заряжен в любое время без сокращения срока службы. Прекращение процесса зарядки не наносит вреда аккумулятору.

Литиево-ионная аккумуляторная батарея защищена от глубокой разрядки системой "Electronic Cell Protection (ECP)". При разряженной аккумуляторной батарее аккумуляторный пылесос выключается благодаря схеме защиты.

- **После автоматического отключения пылесоса больше не удерживайте выключатель нажатым.** Аккумулятор может быть поврежден.

### Установка аккумулятора



Вставьте заряженный аккумулятор в гнездо для аккумулятора до щелчка.

### Извлечение аккумулятора

Чтобы извлечь аккумуляторную батарею, нажмите на кнопку разблокировки аккумулятора и извлеките его. **Не применяйте при этом силы.**

Аккумулятор оснащен 2 ступенями фиксирования, призванными предотвращать выпадение аккумулятора при непреднамеренном нажатии на кнопку разблокировки. Пока аккумулятор находится в пылесосе, пружина держит его в соответствующем положении.

### Индикатор заряженности аккумуляторной батареи

Зеленые светодиоды на индикаторе уровня заряда аккумулятора показывают уровень его заряда. По соображениям безопасности индикатор отображает уровень заряда аккумулятора только когда пылесос не используется. Нажмите кнопку индикатора уровня заряда аккумулятора  или  для индикации уровня заряда. Это также возможно и при отсоединенном от инструмента аккумуляторе.

Если после нажатия кнопки индикатора уровня заряда аккумуляторной батареи не загорается ни один светодиод, это означает, аккумулятор неисправен и подлежит замене.

### Тип аккумулятора GBA 18V...



Светодиод	Емкость
Непрерывный свет 3 зеленых светодиодов	60–100 %
Непрерывный свет 2 зеленых светодиодов	30–60 %
Непрерывный свет 1 зеленого светодиода	5–30 %
Мигающий свет 1 зеленого светодиода	0–5 %

### Тип аккумулятора ProCORE18V...



Светодиод	Емкость
Непрерывный свет 5 зеленых светодиодов	80–100 %
Непрерывный свет 4 зеленых светодиодов	60–80 %
Непрерывный свет 3 зеленых светодиодов	40–60 %
Непрерывный свет 2 зеленых светодиодов	20–40 %
Непрерывный свет 1 зеленого светодиода	5–20 %
Мигающий свет 1 зеленого светодиода	0–5 %

### Указания по оптимальному обращению с аккумулятором

Защищайте аккумулятор от влаги и воды.

Храните аккумулятор только в диапазоне температур от –20 °C до 50 °C. Не оставляйте аккумулятор летом в автомобиле.

Время от времени прочищайте вентиляционные прорези аккумулятора мягкой, сухой и чистой кисточкой.

Значительное сокращение продолжительности работы после заряда свидетельствует о старении аккумулятора и указывает на необходимость его замены.

Учитывайте указания по утилизации.

## Сборка

### Установка принадлежностей для пылеудаления (см. рис. В)

- **Перед работами по техобслуживанию и очистке пылесоса, его настройкой, заменой принадлежностей или хранением извлекайте аккумуляторную батарею.** Эта мера предосторожности предотвращает непреднамеренное включение пылесоса.

Всасывающие принадлежности можно вставлять непосредственно в контейнер для пыли **(6)**.

Возможности комбинирования различных всасывающих принадлежностей см. на рисунке.

- Плотно вставляйте всасывающие принадлежности в патрубок на контейнере для пыли **(6)** и друг в друга.

## Работа с инструментом

- **Перед работами по техобслуживанию и очистке пылесоса, его настройкой, заменой принадлежностей или хранением извлекайте аккумуляторную батарею.** Эта мера предосторожности предотвращает непреднамеренное включение пылесоса.

## Включение электроинструмента

- ▶ Перед работой с пылесосом убедитесь, что фильтр смонтирован надежно.
- ▶ Используйте только фильтры, не имеющие повреждений (трещин, дырок и пр.). В случае повреждения немедленно замените фильтр.

### Включение/выключение

- Чтобы **включить** пылесос, нажмите на выключатель (3).
- Чтобы **выключить** пылесос, еще раз нажмите на выключатель (3).

## Техобслуживание и сервис

### Техобслуживание и очистка

- ▶ Перед работами по техобслуживанию и очистке пылесоса, его настройкой, заменой принадлежностей или хранением извлекайте аккумуляторную батарею. Эта мера предосторожности предотвращает непреднамеренное включение пылесоса.
- ▶ Для обеспечения качественной и безопасной работы содержите пылесос и вентиляционные прорези в чистоте.

Время от времени протирайте корпус пылесоса влажной тряпкой.



Протирайте загрязненные зарядные контакты сухой тряпкой.

### Опорожнение контейнера для пыли (см. рис. С)

Очищайте контейнер для пыли (6) после каждого использования для поддержания оптимальной производительности пылесоса.

- Опорожняйте пылесос в соответствующий мусорный контейнер.
- Нажмите кнопку разблокировки (7), чтобы открыть крышку мусорного отсека (8).
- Вытрясите контейнер для пыли (6).
- Закройте крышку мусорного отсека (8), чтобы она зафиксировалась со щелчком.
- При необходимости очищайте фильтр грубой очистки (1), блок Rotational-Airflow (17) и фильтр (16).

### Очистка фильтра грубой очистки (см. рис. D1–D2)

- Поверните фильтр грубой очистки (1) до упора в направлении  и извлеките его из контейнера для пыли (6).
- Вытряхните фильтр грубой очистки и контейнер для пыли над соответствующим мусорным баком.
- Вставьте фильтр грубой очистки (1) в контейнер для пыли (6) и поверните его до упора в направлении .

### Очистка блока Rotational-Airflow и фильтра (см. рис. E1–F2)

- Держите пылесос, направляя немного вниз, как показано на рисунке, чтобы при открывании пылесоса пыль не могла высыпаться из контейнера для пыли.
- Нажмите кнопку разблокировки (2) и выньте контейнер для пыли (6) из корпуса двигателя (5) (см. рис. E1).
- Возьмитесь за ручки фильтра (15) и извлеките блок Rotational-Airflow (17) с фильтром (16) из контейнера для пыли (6) (см. рис. E2).
- Вытряхните контейнер для пыли (6) и блок Rotational-Airflow (17) над соответствующим мусорным баком (см. рис. E3).
- Вставьте блок Rotational-Airflow (17) с фильтром обратно в контейнер для пыли (6).
- Отожмите блокировочный язычок (18) вверх и извлеките фильтр (16) (см. рис. F1–F2).
- Слегка выбейте фильтр о твердую поверхность, чтобы очистить его от пыли. В случае повреждения замените фильтр.
- Вставьте очищенный фильтр (16) в блок Rotational-Airflow (17).
- Навесьте контейнер для пыли (6) в корпусе двигателя (5) снизу. Слегка прижмите контейнер для пыли в корпусе двигателя до щелчка.

### Хранение (см. рис. G)

Для компактного хранения пылесоса и принадлежностей можно использовать настенный держатель (19) (принадлежность).

### Неисправности

Для оптимальной производительности всасывания регулярно опорожняйте контейнер для пыли (6) и очищайте фильтр грубой очистки (1), а также блок Rotational-Airflow (17) и фильтр (16).

При недостаточной производительности всасывания проверьте:

- Контейнер для пыли (6) заполнен?
  - ▷ Опорожните контейнер для пыли.
- Фильтр грубой очистки (1) забит грязью?
  - ▷ Очистите фильтр грубой очистки.
- Блок Rotational-Airflow (17) или фильтр (16) забиты грязью?
  - ▷ Очистите блок Rotational-Airflow и фильтр.
- Емкости аккумуляторной батареи (4) не достаточно?
  - ▷ Зарядите аккумуляторную батарею.

Если после этого не удается достичь необходимой мощности всасывания, обратитесь в сервисную службу **Bosch**.

### Сервис и консультирование по вопросам применения

Сервисный отдел ответит на все Ваши вопросы по ремонту и обслуживанию Вашего продукта, а также по запчастям. Изображения с пространственным разделением

делетей и информацию по запчастям можно посмотреть также по адресу: [www.bosch-pt.com](http://www.bosch-pt.com)

Коллектив сотрудников Bosch, предоставляющий консультации на предмет использования продукции, с удовольствием ответит на все Ваши вопросы относительно нашей продукции и ее принадлежностей.

Пожалуйста, во всех запросах и заказах запчастей обязательно указывайте 10-значный товарный номер по заводской табличке изделия.

**Для региона: Россия, Беларусь, Казахстан, Украина**  
Гарантийное обслуживание и ремонт электроинструмента, с соблюдением требований и норм изготовителя производятся на территории всех стран только в фирменных или авторизованных сервисных центрах «Роберт Бош». **ПРЕДУПРЕЖДЕНИЕ!** Использование контрафактной продукции опасно в эксплуатации, может привести к ущербу для Вашего здоровья. Изготовление и распространение контрафактной продукции преследуется по Закону в административном и уголовном порядке.

#### Россия

Уполномоченная изготовителем организация:  
ООО «Роберт Бош» Вашутинское шоссе, вл. 24  
141400, г. Химки, Московская обл.  
Тел.: +7 800 100 8007  
E-Mail: [info.powertools@ru.bosch.com](mailto:info.powertools@ru.bosch.com)  
[www.bosch-pt.ru](http://www.bosch-pt.ru)

**Дополнительные адреса сервисных центров вы найдете по ссылке:**

[www.bosch-pt.com/serviceaddresses](http://www.bosch-pt.com/serviceaddresses)

#### Транспортировка

На вложенные литиево-ионные аккумуляторные батареи распространяются требования в отношении транспортировки опасных грузов. Аккумуляторные батареи могут перевозиться самим пользователем автомобильным транспортом без необходимости соблюдения дополнительных норм.

При перевозке с привлечением третьих лиц (напр.: самолетом или транспортным экспедитором) необходимо соблюдать особые требования к упаковке и маркировке. В этом случае при подготовке груза к отправке необходимо участие эксперта по опасным грузам.

Отправляйте аккумуляторную батарею только с неповрежденным корпусом. Заклейте открытые контакты и упакуйте аккумуляторную батарею так, чтобы она не перемещалась внутри упаковки. Пожалуйста, соблюдайте также возможные дополнительные национальные предписания.

#### Утилизация



Пылесосы, аккумуляторные батареи, принадлежности и упаковку необходимо сдавать на экологически чистую утилизацию.



Не выбрасывайте пылесосы и аккумуляторные батареи/батарейки в бытовой мусор!

#### Только для стран-членов Европейского союза:

В соответствии с европейской директивой 2012/19/EU отслужившие пылесосы и в соответствии с европейской директивой 2006/66/EC поврежденные либо отслужившие аккумуляторы/батарейки нужно собирать отдельно и сдавать на экологически чистую рекуперацию.

#### Аккумуляторы/батареи:

##### Литий-ионные:

Пожалуйста, учитывайте указание в разделе Транспортировка (см. „Транспортировка“, Страница 79).

## Українська

### Вказівки з техніки безпеки для відсмоктувачів



#### Прочитайте всі застереження і вказівки.

Невиконання вказівок з техніки безпеки та інструкцій може призвести до ураження електричним струмом, пожежі та/або важких серйозних травм.

**Добре зберігайте на майбутнє ці попередження і вказівки.**

- **Цей пиломок не розрахований на використання дітьми і особами з обмеженими фізичними, сенсорними або розумовими здібностями або недостатнім досвідом і знаннями.** Інакше можливе неправильне використання та небезпека одержання травм.
- **Дивіться за дітьми.** Діти не повинні гратися з пиломком.

#### ⚠ ПОПЕРЕДЖЕННЯ

**Не збирайте небезпечні для здоров'я матеріали, напр., буюву або дубову тирсу, породний пил, азбест.** Ці речовини вважаються канцерогенними. Довідайтесь про чинні положення/закони стосовно поводження із шкідливим для здоров'я пилом, що діють у Вашій країні.

- ▶ **Використовуйте пиломок лише після отримання достатньої інформації стосовно використання.**

Ретельний інструктаж зменшує ризик неправильного користування інструментом та ризик травм.

### **⚠ ПОПЕРЕ- ДЖЕННЯ**

**Пиломок призначений лише для збирання сухих матеріалів.**

Потрапляння рідини в електроінструмент підвищує ризик ураження електричним струмом.

- ▶ **УВАГА! Пиломок дозволяється використовувати та зберігати лише в приміщеннях.**Потрапляння дощової води або вологи у пиломок збільшує ризик ураження електричним струмом.

- ▶ **Слідкуйте за доброю вентиляцією на робочому місці.**

- ▶ **Ремонт пиломоско дозволяється виконувати лише кваліфікованому персоналу і лише з використанням оригінальних запчастин.** Цим забезпечується збереження пиломоском його безпечних властивостей.

- ▶ **Перед експлуатацією перевіряйте бездоганний стан відсмоктувального шланга. Не від'єднуйте при цьому відсмоктувальний шланг, щоб пил не міг ненавмисне виспатися.** Інакше Ви можете вдихнути пил.

- ▶ **Не очищайте пиломок під прямим струменем води.** Потрапляння води в кришку пиломоско збільшує ризик ураження електричним струмом.

- ▶ **Не відкривайте акумуляторну батарею.** Існує небезпека короткого замикання.

- ▶ **При пошкодженні або неправильній експлуатації акумуляторної батареї може виходити пар. Акумуляторна батарея може займатись або вибухати.** Впустіть свіже повітря і – у разі скарг – зверніться до лікаря. Пар може подразнювати дихальні шляхи.

- ▶ **При неправильному використанні з акумуляторної батареї може потекти рідина. Уникайте контакту з нею. При випадковому контакті промийте відповідне місце водою. Якщо рідина потрапила в очі, додатково зверніться до лікаря.** Акумуляторна рідина може спричинити подразнення шкіри або опіки.

- ▶ **Гострими предметами, напр., гвіздками або викрутками, або прикладанням зовнішньої сили можна пошкодити акумуляторну батарею.** Можливе внутрішнє коротке замикання, загоряння, утворення диму, вибух або перегрів акумуляторної батареї.

- ▶ **Не зберігайте акумуляторну батарею, якою Ви саме не користуєтесь, поряд із канцелярськими скріпками, ключами, гвіздками, гвинтами та іншими невеликими металевими предметами, які можуть спричинити перемикання контактів.** Коротке замикання між контактами акумуляторної батареї може спричинити опіки або пожежу.

- ▶ **Використовуйте акумуляторну батарею лише у виробач виробника.** Лише за таких умов акумулятор буде захищений від небезпечного перевантаження.

- ▶ **Заряджайте акумуляторні батареї лише в зарядних пристроях, рекомендованих виробником.**

Використання заряджувального пристрою для акумуляторних батарей, для яких він не передбачений, може призводити до пожежі.



**Захищайте акумуляторну батарею від тепла, зокрема, напр., від сонячних променів, вогню, бруду, води та вологи.** Існує небезпека вибуху і короткого замикання.

- ▶ **Не збирайте гарячий пил та пил, що горить, і не працюйте у вибухонебезпечних приміщеннях.** Пил може займатися або вибухати.

## Опис продукту і послуг

Будь ласка, дотримуйтеся ілюстрацій на початку інструкції з експлуатації.

### Призначення приладу

Пиломок призначений для збирання та всмоктування не шкідливих для здоров'я сухих речовин.

Використовуйте відсмоктувач лише у тому випадку, якщо всі функції знаходяться у Вас повністю під контролем і Ви не вбачаєте обмежень в їх використанні або отримали відповідні вказівки.

### Rotational Airflow

Система фільтра без мішка дозволяє позбутися від потреби використання мішків для пилу. Бруд збирається на внутрішній стінці контейнера.

### Зображені компоненти

Нумерація зображених компонентів посилається на зображення пиломоско на сторінках з малюнками.

- (1) Фільтр грубої очистки
- (2) Кнопка розблокування контейнера для пилу
- (3) Вимикач
- (4) Акумуляторна батарея<sup>a)</sup>
- (5) Корпус двигуна
- (6) Контейнер для пилу
- (7) Кнопка розблокування відкидної заслінки
- (8) Відкидна заслінка
- (9) Подовжувальна труба
- (10) Підлогова насаддя
- (11) Гніздо для акумуляторної батареї
- (12) Кнопка розблокування акумуляторної батареї<sup>a)</sup>
- (13) Щілинна насаддя
- (14) Гнучка подовжувальна труба
- (15) Ручки фільтра
- (16) Фільтр



- (17) Поворотний блок Airflow з фільтром (16)
- (18) Фіксатор фільтра
- (19) Настінне кріплення<sup>а)</sup>

а) **Зображене або описане приладдя не входить в стандартний обсяг поставки. Повний асортимент приладдя Ви знайдете в нашій програмі приладдя.**

### Технічні дані

Акумуляторний пілосмок для сухого прибирання		GAS 18V-1
Товарний номер		3 601 JC6 2..
Місткість ємності (брутто)	л	0,7
Макс. розрідження <sup>А)</sup>	кПа	6
Макс. пропускна здатність <sup>А)</sup>	л/с	10
Вага відповідно до ЕРТА-Procedure 01:2014	кг	1,7–2,3 <sup>А)</sup>
Рекомендована температура навколишнього середовища при заряджанні	°C	0 ... +35
Допустима температура навколишнього середовища при експлуатації <sup>В)</sup> і при зберіганні	°C	–20 ... +50
Сумісні акумулятори		GBA 18V... ProCORE18V...
Рекомендовані акумуляторні батареї		GBA 18V... ProCORE18V... ≤ 8 А•год
Рекомендовані зарядні пристрої		GAL 18... GAX 18... GAL 36...

А) в залежності від використовуваної акумуляторної батареї

В) Обмежена потужність при температурі < 0 °C.

## Акумуляторна батарея

### Заряджання акумуляторної батареї

► **Використовуйте лише зарядні пристрої, зазначені в технічних даних.** Лише на ці зарядні пристрої розрахований літій-іонний акумулятор, що використовується у пілосмоці.

**Вказівка:** Акумуляторна батарея поставляється частково зарядженою. Щоб акумулятор міг реалізувати свою повну ємність, перед тим, як перший раз працювати з приладом, акумулятор треба повністю зарядити у зарядному пристрої.

Літійо-іонний акумулятор можна заряджати коли завгодно, це не скорочує його експлуатаційний ресурс. Переривання процесу заряджання не пошкоджує акумулятор.

Літійо-іонний акумулятор захищений від глибокого розряджання системою "Electronic Cell Protection (ECP)".

При розрядженому акумуляторі акумуляторний пілосмок вимикається завдяки схемі захисту.

► **Після автоматичного вимкнення пілосмока більше не утримуйте вимикач натиснутим.** Це може пошкодити акумуляторну батарею.

### Вставляння акумуляторної батареї

Посуньте заряджену акумуляторну батарею в гніздо для акумуляторної батареї, щоб вона відчутно увійшла у зачеплення.



### Виймання акумуляторної батареї

Щоб витягти акумуляторну батарею, натисніть на кнопку розблокування і витягніть акумуляторну батарею. **Не застосовуйте при цьому силу.**

В акумуляторі передбачено 2 ступені блокування, щоб запобігти випадінню акумулятора при ненавмисному натисканні на кнопку розблокування акумулятора. Встромлений в пілосмок акумулятор тримається у положенні завдяки пружині.

### Індикатор зарядженості акумуляторної батареї

Зелені світлодіоди індикатора зарядженості акумуляторної батареї показують ступінь зарядженості акумулятора. З міркувань техніки безпеки відобразити стан зарядженості акумулятора можна лише при зупиненому пілосмоку.

Натисніть кнопку індикатора зарядженості акумуляторної батареї  або , щоб відобразити ступінь зарядженості. Це можна зробити і тоді, коли акумуляторна батарея витягнута з електроінструмента.

Якщо після натискання на кнопку індикатора зарядженості акумуляторної батареї жоден світлодіод не загоряється, акумулятор вийшов з ладу і його треба замінити.

### Тип акумуляторної батареї GBA 18V...



Світлодіод	Ємність
Свічення 3-х зелених	60–100 %
Свічення 2-х зелених	30–60 %
Свічення 1-го зеленого	5–30 %
Блимання 1-го зеленого	0–5 %

### Тип акумуляторної батареї ProCORE18V...



Світлодіод	Ємність
Свічення 5-и зелених	80–100 %
Свічення 4-х зелених	60–80 %
Свічення 3-х зелених	40–60 %

Світлодіод	Ємність
Свічення 2-х зелених	20–40 %
Свічення 1-го зеленого	5–20 %
Блимання 1-го зеленого	0–5 %

### Вказівки щодо оптимального поводження з акумулятором

Захищайте акумулятор від вологи і води.

Зберігайте акумулятор лише за температури від –20 °C до 50 °C. Зокрема, не залишайте акумулятор влітку в машині.

Час від часу прочищайте вентиляційні отвори акумулятора м'яким, чистим і сухим пензликом.

Занадто коротка тривалість роботи після заряджання свідчить про те, що акумулятор вичерпав себе і його треба поміняти.

Зважайте на вказівки щодо видалення.

## Монтаж

### Монтаж приладдя для відсмоктування (див. мал. В)

- ▶ **Вийміть акумуляторну батарею, перш ніж виконувати роботи з технічного обслуговування або очищення, налаштувати пиломок, міняти приладдя або перш ніж відкласти пиломок.** Ці попереджувальні заходи з техніки безпеки зменшують ризик випадкового запуску пиломоска.

Всмоктувальне приладдя можна встромляти безпосередньо в контейнер для пилу (6).

Можливості комбінації різного всмоктувального приладдя див. на малюнку.

- Добре з'єднайте всмоктувальне приладдя з патрубком контейнера для пилу (6) і одне з одним.

## Робота

- ▶ **Вийміть акумуляторну батарею, перш ніж виконувати роботи з технічного обслуговування або очищення, налаштувати пиломок, міняти приладдя або перш ніж відкласти пиломок.** Ці попереджувальні заходи з техніки безпеки зменшують ризик випадкового запуску пиломоска.

### Початок роботи

- ▶ **Перед початком роботи з пиломоском переконайтеся, що фільтр монтований надійно.**
- ▶ **Використовуйте лише непошкоджений фільтр (без тріщин, отворів тощо). У разі пошкоджень негайно змініть фільтр.**

### Вмикання/вимикання

- Щоб **увімкнути** пиломок, натисніть на вмикач (3).
- Щоб **вимкнути** пиломок, ще раз натисніть на вмикач (3).

## Технічне обслуговування і сервіс

### Технічне обслуговування та очищення

- ▶ **Вийміть акумуляторну батарею, перш ніж виконувати роботи з технічного обслуговування або очищення, налаштувати пиломок, міняти приладдя або перш ніж відкласти пиломок.** Ці попереджувальні заходи з техніки безпеки зменшують ризик випадкового запуску пиломоска.

- ▶ **Для якісної і безпечної роботи тримайте відсмоктувач і вентиляційні отвори в чистоті.**

Час від часу протирайте корпус пиломоска вологою ганчіркою.



Протирайте забруднені зарядні контакти сухою ганчіркою.

### Спорожнення контейнера для пилу (див. мал. С)

Очищуйте контейнер для пилу (6) після кожного використання для отримання максимальної потужності всмоктування пиломоска.

- Тримайте пиломок над сміттевим баком.
- Натисніть кнопку розблокування (7), щоб відкрити відкидну заслінку (8).
- Витрусіть контейнер для пилу (6).
- Закрийте відкидну заслінку (8), щоб вона чутно зафіксувалася.
- За потреби спорожніть фільтр грубої очистки (1) та очистіть поворотний блок Airflow (17) і фільтр (16).

### Спорожнення фільтра грубої очистки (див. мал. D1–D2)

- Поверніть фільтр грубої очистки (1) до упору у напрямку  і вийміть його з контейнера для пилу (6).
- Витрусіть фільтр грубої очистки та контейнер для пилу над сміттевим баком.
- Вставте фільтр грубої очистки (1) у контейнер для пилу (6) та поверніть його до упору у напрямку .

### Очищення поворотного блока Airflow та фільтра (див. мал. E1–F2)

- Тримайте пиломок трохи опущеним, як показано на малюнку, щоб при відкриванні пиломоска пил не висипався з контейнера для пилу.
- Натисніть кнопку розблокування (2) та вийміть контейнер для пилу (6) з корпусу двигуна (5) (див. мал. E1).
- Візьміться за ручки фільтра (15) та витягніть поворотний блок Airflow (17) з фільтром (16) із контейнера для пилу (6) (див. мал. E2).
- Витрусіть контейнер для пилу (6) та поворотний блок Airflow (17) над сміттевим баком (див. мал. E3).
- Знову вставте поворотний блок Airflow (17) з фільтром у контейнер для пилу (6).
- Натисніть фіксатор (18) вгору та вийміть фільтр (16) (див. мал. F1–F2).

- Злегка вибийте фільтр об тверду поверхню, щоб очистити його від пилу. У разі пошкоджень змініть фільтр.
- Вставте очищений фільтр (16) у поворотний блок Airflow (17).
- Закріпіть контейнер для пилу (6) в нижній частині корпусу двигуна (5). Злегка натисніть на контейнер для пилу, щоб він чутно зафіксувався у корпусі двигуна.

### Зберігання (див. мал. G)

Ви можете використовувати настінний кронштейн (19) (приладдя) для компактного зберігання пиломоска і приладдя.

### Несправності

Для оптимальної потужності відсмоктування регулярно спорожняйте контейнер для пилу (6) та фільтр грубої очистки (1) і регулярно очищуйте поворотний блок Airflow (17) та фільтр (16).

При недостатній потужності відсмоктування перевірте:

- Контейнер для пилу (6) заповнений?
  - ▷ Спорожніть контейнер для пилу.
- Фільтр грубої очистки (1) забитий брудом?
  - ▷ Спорожніть фільтр грубої очистки.
- Поворотний блок Airflow (17) або фільтр (16) засмічені пилом?
  - ▷ Очистіть поворотний блок Airflow та фільтр.
- Ємність акумуляторної батареї (4) надто низька?
  - ▷ Зарядіть акумуляторну батарею.

Якщо після цього потужність відсмоктування не досягається, зверніться до сервісної служби **Bosch**.

### Сервіс і консультації з питань застосування

В сервісній майстерні Ви отримаєте відповідь на Ваші запитання стосовно ремонту і технічного обслуговування Вашого продукту. Малюнки в деталях і інформацію щодо запчастин можна знайти за адресою: [www.bosch-pt.com](http://www.bosch-pt.com) Команда співробітників Bosch з надання консультацій щодо використання продукції із задоволенням відповідь на Ваші запитання стосовно нашої продукції та приладдя до неї.

При всіх додаткових запитаннях та замовленні запчастин, будь ласка, зазначайте 10-значний номер для замовлення, що стоїть на паспортній табличці продукту.

Гарантійне обслуговування і ремонт електроінструменту здійснюються відповідно до вимог і норм виготовлювача на території всіх країн лише у фірмових або авторизованих сервісних центрах фірми «Роберт Бош». **ПОПЕРЕДЖЕННЯ!** Використання контрафактної продукції небезпечне в експлуатації і може мати негативні наслідки для здоров'я. Виготовлення і розповсюдження контрафактної продукції переслідується за Законом в адміністративному і кримінальному порядку.

### Україна

Бош Сервісний Центр електроінструментів  
вул. Крайня 1

02660 Київ 60

Тел.: +380 44 490 2407

Факс: +380 44 512 0591

E-Mail: [pt-service@ua.bosch.com](mailto:pt-service@ua.bosch.com)

[www.bosch-professional.com/ua/uk](http://www.bosch-professional.com/ua/uk)

Адреса Регіональних гарантійних сервісних майстерень за-значена в Національному гарантійному талоні.

### Адреси інших сервісних центрів наведено нижче:

[www.bosch-pt.com/serviceaddresses](http://www.bosch-pt.com/serviceaddresses)

### Транспортування

На додані літєво-іонні акумуляторні батареї розповсюджуються вимоги щодо транспортування небезпечних вантажів. Акумуляторні батареї можуть перевозитися користувачем автомобільним транспортом без потреби виконання додаткових норм.

При пересилці третіми особами (напр.: повітряним транспортом або транспортним експедитором) потрібно дотримуватися особливих вимог щодо упаковки та маркування. У цьому випадку у підготовці посилки повинен брати участь експерт з небезпечних вантажів.

Відсилайте акумуляторну батарею лише з непошкодженим корпусом. Заклейте відкриті контакти та запакуйте акумуляторну батарею так, щоб вона не совалася в упаковці. Дотримуйтеся, будь ласка, також можливих додаткових національних приписів.

### Утилізація



Пилососи, акумуляторні батареї, приладдя і упаковку треба здавати на екологічно чисту повторну переробку.



Не викидайте пилососи та акумуляторні батареї/батарейки в побутове сміття!!

### Лише для країн ЄС:

Відповідно до європейської директиви 2012/19/EU пилососи, що вийшли із вживання, та відповідно до європейської директиви 2006/66/EC пошкоджені або відпрацьовані акумуляторні батареї/батарейки повинні здаватися окремо і утилізуватися екологічно чистим способом.

### Акумулятори/батарейки:

#### Літєво-іонні:

Будь ласка, зважайте на вказівки в розділі Транспортування (див. „Транспортування“, Сторінка 83).

## Қазақ

### Еуразия экономикалық одағына (Кеден одағына) мүше мемлекеттер аумағында қолданылады

Өндірушінің өнім үшін қарастырған пайдалану құжаттарының құрамында пайдалану жөніндегі осы нұсқаулық, сонымен бірге қосымшалар да болуы мүмкін. Сәйкестікті растау жайлы ақпарат қосымшада бар. Өнімді өндірген мемлекет туралы ақпарат өнімнің корпусында және қосымшада көрсетілген. Өндірілген мерзімі бұйым корпусында көрсетілген. Импорттерге қатысты байланыс ақпарат өнім қаптамасында көрсетілген.

#### Өнімді пайдалану мерзімі

Өнімнің қызмет ету мерзімі 7 жыл. Өндірілген мерзімнен бастап (өндіру күні зауыт тақтайшасында жазылған) істетпей 5 жыл сақтағаннан соң, өнімді тексерусіз (сервистік тексеру) пайдалану ұсынылмайды.

#### Қызметкер немесе пайдаланушының қателіктері мен істен шығу себептерінің тізімі

- тұтқасы мен корпусы бұзылған болса, өнімді пайдаланбаңыз
- өнім корпусынан тікелей түтін шықса, пайдаланбаңыз
- тоқ сымы бұзылған немесе оқшаулаусыз болса, пайдаланбаңыз
- жауын – шашын кезінде сыртта (далада) пайдаланбаңыз
- корпус ішіне су кірсе құрылғыны қосушы болмаңыз
- көп ұшқын шықса, пайдаланбаңыз
- қатты діріл кезінде пайдаланбаңыз

#### Шекті күй белгілері

- тоқ сымның тозуы немесе зақымдануы
- өнім корпусының зақымдалуы

#### Қызмет көрсету түрі мен жиілігі

Әр пайдаланудан соң өнімді тазалау ұсынылады.

#### Сақтау

- құрғақ жерде сақтау керек
- жоғары температура көзінен және күн сәулелерінің әсерінен алыс сақтау керек
- сақтау кезінде температураның кенет ауытқуынан қорғау керек
- орамасыз сақтау мүмкін емес
- сақтау шарттары туралы қосымша ақпарат алу үшін MEMCT 15150-69 (шарт 1) құжатын қараңыз

#### Тасымалдау

- тасымалдау кезінде өнімді құлатуға және кез келген механикалық ықпал етуге қатаң тыйым салынады

- босату/жүктеу кезінде пакетті қысатын машиналарды пайдалануға рұқсат берілмейді.
- тасымалдау шарттары талаптарын MEMCT 15150-69 (5 шарт) құжатын оқыңыз.

### Сорғыш үшін қауіпсіздік нұсқаулары



**Барлық қауіпсіздік нұсқаулықтарын және ескертпелерді оқыңыз.** Техникалық қауіпсіздік нұсқаулықтарын және ескертпелерді сақтамау тоқтың соғуына, өрт және/немесе ауыр жарақаттануларға алып келуі мүмкін.

**Болашақ жұмыстар үшін қауіпсіздік нұсқаулықтары мен ескертпелерді сақтап қойыңыз.**

► **Бұл шаңсорғыш балалардың, дене немесе ой қабілеттері шектелген, тәжірибесі және білімі аз адамдардың пайдалануына арналмаған. Кері жағдайда дұрыс пайдаланбау және жарақаттанулар қауіпі пайда болады.**

► **Балаларға абай болыңыз.**

Балалардың шаңсорғышпен ойнамауына көз жеткізіңіз.

**⚠ ЕСКЕРТУ** Ешқандай денсаулыққа зиянды заттерді, мысалы, шамшат немесе емен шаңдарын, тас шаңдарын, асбестті шаңсормаңыз. Бұл заттер канцерогенді болып табылады. Еліңізде денсаулыққа зиянды шаңдар бойынша қолданылатын ереже/заңдар туралы мәлімет алыңыз.

► **Шаңсорғышты тек оны пайдалану туралы жетерлік мәлімет алғаннан соң ғана пайдаланыңыз.** Нұсқаулықтарды дәл орындау орынсыз пайдалану мен жарақаттануларды азайтады.

**⚠ ЕСКЕРТУ** Сорғыш құрғақ заттерді соруға арналмаған. Сұйықтықтар тиюі тоқ соғу қаупін арттырады.

► **НАЗАР АУДАРЫҢЫЗ!** Шаңсорғышты тек ішкі бөлмелерде пайдалану арқылы сақтауға болады. Шаңсорғыштың жоғары жағына жаңбырдың немесе ылғалдың тиюі тоқ соғу қаупін арттырады.

► **Жұмыс орнының жақсы желдетілуіне көз жеткізіңіз.**

► **Шаңсорғышты тек білікті маманға және арнаулы бөлшектермен жөндеңіз.** Сол арқылы шаңсорғыш қауіпсіздігін сақтайсыз.

- ▶ **Пайдалану алдында сорғыш шлангтың ақаусыз болуына көз жеткізіңіз. Шаң таралмауы үшін сорғыш шлангы шаңсорғышқа қосұлы тұрсын.**  
Шаңды жұтып жіберу мүмкін.
- ▶ **Шаңсорғышты тікелей бағытталған су ағынымен тазаламаңыз.** Шаңсорғыш жоғарғы бөлігінің ішіне су кірсе, ол электр тоғының соғу қаупін арттырады.
- ▶ **Аккумуляторды ашпаңыз.** Қысқа тұйықталу қаупі бар.
- ▶ **Аккумулятор зақымдалған немесе дұрыс пайдаланылмаған жағдайда, одан бу шығуы мүмкін.** Аккумулятор жанып немесе жарылып қалуы мүмкін. Таза ауа ішке тартыңыз және шағымдар болса, дәрігердің көмегіне жүгініңіз. Бу тыныс алу жолдарын тітіркендіруі мүмкін.
- ▶ **Аккумулятор дұрыс пайдаланылмаған немесе зақымдалған жағдайда, аккумулятордан сұйықтық ағуы мүмкін. Оған тиіменіз. Кездейсоқ теріге тигенде, сол жерді сумен шайыңыз. Сұйықтық көзге тисе, медициналық көмек алыңыз.**  
Аккумулятордағы сұйықтық теріні тітіркендіруі немесе күйдіруі мүмкін.
- ▶ **Шеге немесе бұрауыш сияқты ұшты заттар немесе сыртқы әсер арқылы аккумулятор зақымдануы мүмкін.** Бұл қысқа тұйықталуға алып келіп, аккумулятор жануы, түтін шығаруы, жарылуы немесе қызып кетуі мүмкін.
- ▶ **Пайдаланылмайтын аккумуляторды түйіспелерді тұйықтауы мүмкін қыстырғыштардан, тиындардан, кілттерден, шегелерден, винттерден және басқа ұсақ темір заттардан сақтаңыз.**  
Аккумулятор түйіспелерінің арасындағы қысқа тұйықталу күйіктерге немесе өртке әкелуі мүмкін.
- ▶ **Бұл аккумуляторды тек қана осы өндіруші өнімдерінде пайдаланыңыз.** Сол арқылы аккумуляторды қауіпті, артық жүктеуден сақтайсыз.
- ▶ **Аккумуляторлық батареяны тек өндіруші көрсеткен зарядтау құрылғысымен зарядтаңыз.**  
Зарядтау құрылғысы белгілі бір аккумуляторлар түріне арналған, оны басқа аккумуляторларды зарядтау үшін пайдалану өрт қаупін тудырады.



**Аккумуляторды, жылудан, сондай-ақ, мысалы, үздіксіз күн жарығынан, оттан, кірден, судан және ылғалдан қорғаңыз.**  
Жарылыс және қысқа тұйықталу қаупі туындайды.



- ▶ **Ешқандай ыстық немесе жанатын шандарды және жарылыс қаупі бар бөлмелерде шаңсормаңыз.**  
Шаң оңай тұтануы немесе жарылуы мүмкін.

## Өнім және қуат сипаттамасы

Пайдалану нұсқаулығының алғы бөлігінің суреттерін ескеріңіз.

## Тағайындалу бойынша қолдану

Шаңсорғыш денсаулыққа зиянды емес және құрғақ заттектерді соруға және сорып шығаруға арналған.

Шаңсорғышты тек барлық қызметтерді толық бағалап, шектеусіз орындай алатын болғанда немесе тиісті нұсқаулықтарды алғаннан соң пайдалану керек.

### Rotational Airflow

Қапсыз сүзгі жүйесі шаң қаптарын пайдаланудан сақтайды. Лас контейнердің ішкі қабырғасында жиналады.

## Көрсетілген құрамды бөлшектер

Көрсетілген құрамдас бөліктердің нөмірлері суреттері бар беттердегі шаңсорғыштың сипаттамасына негізделген.

- (1) Тұрпайы тазарту сүзгісі
- (2) Шаң жинағышты босату түймесі
- (3) Қосу-өшіру түймесі
- (4) Аккумулятор<sup>a)</sup>
- (5) Қозғалтқыш корпусы
- (6) Шаң жинағыш
- (7) Қалдықтар жапқышын босату түймесі
- (8) Қалдықтар жапқышы
- (9) Ұзартқыш құбыр
- (10) Еден қондырмасы
- (11) Батареяны орнату
- (12) Аккумуляторды босату түймесі<sup>a)</sup>
- (13) Саңылау қондырмасы
- (14) икемді ұзартқыш түтік
- (15) Сүзгі тұтқалары
- (16) Сүзгі
- (17) (16) сүзгісі бар айналмалы ауа ағыны
- (18) Сүзгілер бекіткіштері
- (19) Кронштейн<sup>a)</sup>

a) Бейнеленген немесе сипатталған жабдықтар стандартты жеткізу көлемімен қамтылмайды. Толық жабдықтарды біздің жабдықтар бағдарламамыздан табасыз.

## Техникалық мәліметтер

Аккумуляторлық құрғақ шаңсорғыш	GAS 18V-1	
Өнім нөмірі	3 601 JC6 2..	
Контейнер көлемі (брутто)	л	0,7
Макс. вакуум <sup>A)</sup>	кПа	6
Макс. өткізу көлемі <sup>A)</sup>	л/с	10
Салмағы EPTA-Procedure 01:2014 құжатына сай	кг	1,7–2,3 <sup>A)</sup>
Зарядтау кезіндегі ұсынылатын қоршаған орта температурасы	°C	0 ... +35

Аккумуляторлық құрғақ шақсорғыш	GAS 18V-1
Жұмыс кезіндегі <sup>B)</sup> және сақтау кезіндегі рұқсат етілген қоршаған орта температурасы	°C -20 ... +50
Үйлесімді аккумуляторлар	GBA 18V... ProCORE18V...
Ұсынылатын аккумуляторлар	GBA 18V... ProCORE18V... ≤ 8 A·caF
Ұсынылатын зарядтағыш құрылғылар	GAL 18... GAX 18... GAL 36...

- A) пайдаланған аккумуляторға байланысты  
B) <0 °C температураларында қуаты шектелген

## Аккумулятор

### Аккумуляторды зарядтау

- **Тек техникалық мәліметтерде жазылған зарядтау құралдарын пайдаланыңыз.** Тек қана осы зарядтау құралдары сіздің сорғышыңыздың ішінде литий-иондық аккумулятормен сәйкес.

**Нұсқау:** аккумулятор ішінара зарядталған күйде жеткізіледі. Аккумулятордың толық қуатын пайдалану үшін оны алғаш рет пайдаланудан алдын толық зарядтаңыз.

Литий-иондық аккумуляторды пайдалану мерзімін қысқартусыз кез келген уақытта зарядтауға болады. Зарядтау процесін үзу аккумулятордың зақымдалуына әкелмейді.

Литий-иондық аккумулятор "Electronic Cell Protection (ECP)" (электрондық элементтерді қорғау) арқылы терең заряд жоғалтудан қорғалған. Аккумулятор босағанда аккумуляторлық шақсорғыш сақтағыш өшіргіш арқылы өшіріледі.

- **Сорғыш автоматты түрде өшкеннен кейін, қосу/өшіру түймесін бұдан былай баспаңыз.**

Аккумулятор зақымдалуы мүмкін.

### Аккумуляторды енгізу

Зарядталған аккумуляторды аккумулятор бекіткішіне тірелгенше енгізіңіз.



### Аккумуляторды шығару

Аккумуляторды шығару үшін аккумуляторды босату түймесін басыңыз және аккумуляторды электр құралынан тартып шығарыңыз. **Бұл ретте күш салмаңыз.**

Аккумуляторда, аккумуляторды босату түймесі байқаусызда басылып кеткенде, оның түсіп кетуінен қорғайтын 2 құлыптау деңгейі бар. Аккумулятор сорғышқа орнатулы болса, оны өз орнында серіппе ұстап тұрады.

### Аккумулятор заряды деңгейінің индикаторы

Аккумулятор заряды деңгейінің индикаторындағы жасыл түсті жарық диодтары аккумулятордың заряд деңгейін көрсетеді. Қауіпсіздік тұрғысынан заряд деңгейін сору құралының жұмыссыз күйінде ғана шақыруға болады.

Заряд деңгейін көрсету үшін заряд деңгейінің индикаторына арналған  немесе  түймесін басыңыз. Мұны аккумулятор шығарылғанда да орындауға болады.

Заряд деңгейінің индикаторына арналған түймені басқаннан кейін, ешқандай жарық диоды жанбаса, бұл аккумулятордың ақаулы және оны ауыстыру керек екендігін білдіреді.

#### Аккумулятор түрі GBA 18V...



Жарық диоды	Қуаты
Үздіксіз жарық 3× жасыл	60–100%
Үздіксіз жарық 2× жасыл	30–60%
Үздіксіз жарық 1× жасыл	5–30%
Жыпылықтайтын жарық 1× жасыл	0–5%

#### Аккумулятор түрі ProCORE18V...



Жарық диоды	Қуаты
Үздіксіз жарық 5× жасыл	80–100%
Үздіксіз жарық 4× жасыл	60–80%
Үздіксіз жарық 3× жасыл	40–60%
Үздіксіз жарық 2× жасыл	20–40%
Үздіксіз жарық 1× жасыл	5–20%
Жыпылықтайтын жарық 1× жасыл	0–5%

### Аккумуляторды оңтайлы пайдалану туралы нұсқаулар

Аккумуляторды сұйықтықтардан және ылғалдан қорғаңыз.

Аккумуляторды тек -20 °C ... 50 °C температура ауқымында сақтаңыз. Аккумуляторды жазда көлікте қалдырмаңыз.

Аккумулятордың желдету тесігін жұмсақ, таза және құрғақ қылшақпен мұқият тазалаңыз.

Пайдалану мерзімінің айтарлықтай қысқаруы аккумулятордың ескіргенін және ауыстыру керектігін білдіреді.

Қоқыстарды қайта өңдеу туралы нұсқауларды орындаңыз.

## Монтаждау

### Сору керек-жарақтарын орнату (B суретін қараңыз)

- ▶ **Шаңсорғышқа қызмет көрсету немесе оны тазалаудан, құрылғыны ретегеннен, жабдықтарды алмастырудан немесе шаңсорғышты сақтауға қоядан алдын аккумуляторды шығарып қойыңыз.** Осы сақтық шарасы шаңсорғыштың байқаусыз қосылуына жол бермейді.

Сору керек-жарақтарын тікелей шаң жинағыш қаппен (6) бірге жалғауға болады.

Әртүрлі сору керек-жарақтарын біріктіру мүмкіндіктерін суреттен қараңыз.

- Сору керек-жарақтарын шаң жинағыш қаптағы (6) жалғағышқа және бір-біріне енгізіңіз.

## Пайдалану

- ▶ **Шаңсорғышқа қызмет көрсету немесе оны тазалаудан, құрылғыны ретегеннен, жабдықтарды алмастырудан немесе шаңсорғышты сақтауға қоядан алдын аккумуляторды шығарып қойыңыз.** Осы сақтық шарасы шаңсорғыштың байқаусыз қосылуына жол бермейді.

### Қолданысқа енгізу

- ▶ **Сорудан алдын сүзгі қатты орнатылғанын тексеріңіз.**
- ▶ **Тек зақымдалмаған сүзгіні (сызатсыз, төсіксіз және т.б.) пайдаланыңыз. Зақымдалған сүзгіні дереу алмастырыңыз.**

### Ажыратқыш

- Сорғышты **қосу** үшін қосу-өшіру түймесін (3) басыңыз.
- Сорғышты **өшіру** үшін қосу-өшіру түймесін (3) қайтадан басыңыз.

## Техникалық күтім және қызмет

### Техникалық қызмет көрсету және тазалау

- ▶ **Шаңсорғышқа қызмет көрсету немесе оны тазалаудан, құрылғыны ретегеннен, жабдықтарды алмастырудан немесе шаңсорғышты сақтауға қоядан алдын аккумуляторды шығарып қойыңыз.** Осы сақтық шарасы шаңсорғыштың байқаусыз қосылуына жол бермейді.
- ▶ **Дұрыс және сенімді істеуі үшін шаңсорғыш пен желдеткіш саңылауларын таза ұстаңыз.**

Сорғыштың корпусын мезгіл-мезгіл дымқыл шүберекпен тазалап тұрыңыз.



Ластанған зарядтау контактілерін құрғақ шүберекпен тазалаңыз.

### Шаң жинағышты босату (C суретін қараңыз)

Шаңсорғыш жақсы жұмыс істеуі үшін, (6) шаң жинағышын әр қолданыстан кейін тазалаңыз.

- Шаңсорғышты қалдықтарға арналған контейнердің үстінде ұстаңыз.
- Босату түймесін (7) басып, қалдықтар жапқышын (8) ашыңыз.
- Шаң жинағышты (6) қағыңыз.
- Қалдықтар жапқышы (8) өз орнына келетіндей етіп, оны жабыңыз.
- Қажет болса, тұрпайы тазарту сүзгісін (1) босатып, айналмалы ауа ағыны (17) мен сүзгіні (16) тазалаңыз.

### Тұрпайы тазарту сүзгісін босату (D1–D2 суретін қараңыз)

- Тұрпайы тазарту сүзгісін (1)  бағытында соңына дейін бұрап, одан шаң жинағышты (6) алыңыз.
- Тұрпайы тазарту сүзгісі мен шаң жинағышты тиісті контейнерге қағыңыз.
- Тұрпайы тазарту сүзгісі (1) мен шаң жинағышты (6)  бағытында соңына дейін бұраңыз.

### Айналмалы ауа ағыны блогы мен сүзгіні тазалау (E1–F2 суретін қараңыз)

- Шаңсорғышты ашқан кезде шаң шашылып кетпеуі үшін, шаңсорғышты суретте көрсетілгендей сәл төмен ұстаңыз.
- Босату түймесін (2) басып, шаң жинағышты (6) мотор корпусынан (5) шығарып алыңыз (E1 суретін қараңыз).
- Сүзгі тұтқасынан (15) ұстап, айналмалы ауа ағыны блогын (17) сүзгімен (16) бірге шаң жинағыштан (6) алып тастаңыз (E2 суретін қараңыз).
- Шаң жинағыш (6) пен айналмалы ауа ағыны блогын (17) контейнерге сілкіп босатыңыз (E3 суретін қараңыз).
- Айналмалы ауа ағыны блогын (17) сүзгімен бірге (6) шаң жинағышқа орнатыңыз.
- Сүзгілер бекіткішін (18) жоғары басып, сүзгіні (16) алып тастаңыз (F1–F2 суретін қараңыз).
- Шаңды тазалау үшін сүзгімен қатты бетті ақырын түртіңіз. Зақымдалған сүзгіні ауыстырыңыз.
- Тазартылған сүзгіні (16) айналмалы ауа ағыны блогына (17) орнатыңыз.
- Шаң жинағышты (6) мотор корпусының (5) төменгі жағына іліңіз. Шаң жинағышты мотор корпусына сәл басып итеріңіз.

### Сақтау (G суретін қараңыз)

Орын көп алмауы үшін, шаңсорғыштар мен сору керек-жарақтарын сақтау үшін кронштейн (19) (керек-жарақ) пайдалансаңыз болады.

### Ақаулықтар

Құрылғы дұрыс жұмыс істеуі үшін, шаң жинағыш (6) пен тұрпайы тазарту сүзгісін (1) жүйелі түрде босатып,

айналмалы ауа ағыны блогы (17) мен сүзгіні (16) тазалап тұрыңыз.

Сору қуаты жеткіліксіз болса, төмендегіні тексеріп шығыңыз:

- Шаң жинағыш (6) толып кеткен бе?
  - ▷ Шаң жинағышты босатыңыз.
- Тұрпайы тазарту сүзгісіне (1) қоқыс жиналып қалған ба?
  - ▷ Тұрпайы тазарту сүзгісін босатыңыз.
- Айналмалы ауа ағыны блогына (17) немесе сүзгіге (16) шаң жиналып қалған ба?
  - ▷ Айналмалы ауа ағыны блогы мен сүзгіні тазалаңыз.
- Аккумулятор (4) қуаты тым төмен бе?
  - ▷ Аккумуляторды зарядтаңыз.

Бұдан кейін сору қуаты артпаса, **Bosch** клиенттерге қолдау көрсету орталығына хабарласыңыз.

### Тұтынушыға қызмет көрсету және пайдалану кеңестері

Қызмет көрсету орталығы өнімді жөндеу және оған техникалық қызмет көрсету, сондай-ақ қосалқы бөлшектер туралы сұрақтарға жауап береді. Құрамдас бөлшектер бойынша кескін мен қосалқы бөлшектер туралы мәліметтер төмендегі мекенжай бойынша қолжетімді: [www.bosch-pt.com](http://www.bosch-pt.com)

Bosch қызметтік кеңес беру тобы біздің өнімдер және олардың керек-жарақтары туралы сұрақтарыңызға жауап береді.

Сұрақтар қою және қосалқы бөлшектерге тапсырыс беру кезінде міндетті түрде өнімнің фирмалық тақтайшасындағы 10 таңбалы өнім нөмірін беріңіз.

Өндіруші талаптары мен нормаларының сақталуымен электр құралын жөндеу және кепілді қызмет көрсету барлық мемлекеттер аумағында тек “Роберт Бош” фирмалық немесе авторизацияланған қызмет көрсету орталықтарында орындалады. ЕСКЕРТУ! Заңсыз жолмен әкелінген өнімдерді пайдалану қауіпті, денсаулығыңызға зиян келтіруі мүмкін. Өнімдерді заңсыз жасау және тарату әкімшілік және қылмыстық тәртіп бойынша Заңмен қудаланады.

#### Қазақстан

Тұтынушыларға кеңес беру және шағымдарды қабылдау орталығы:

“Роберт Бош” (Robert Bosch) ЖШС

Алматы қ.,

Қазақстан Республикасы

050012

Муратбаев к., 180 үй

“Гермес” БО, 7 қабат

Тел.: +7 (727) 331 31 00

Факс: +7 (727) 233 07 87

E-Mail: [ptka@bosch.com](mailto:ptka@bosch.com)

Сервистік қызмет көрсету орталықтары мен қабылдау пунктерінің мекен-жайы туралы толық және өзекті ақпаратты Сіз: [www.bosch-professional.kz](http://www.bosch-professional.kz) ресми сайттан ала аласыз

### Қызмет көрсету орталықтарының басқа да мекенжайларын мына жерден қараңыз:

[www.bosch-pt.com/serviceaddresses](http://www.bosch-pt.com/serviceaddresses)

### Тасымалдау

Бұл литий-иондық аккумуляторлар қауіпті тауарларға қойылатын талаптарға сай болуы керек. Пайдаланушы аккумуляторларды көшеде қосымша құжаттарсыз тасымалдай алады.

Үшінші тұлғалар (мысалы, әуе көлігі немесе жіберу) орамаға және маркаларға қойылатын арнайы талаптарды сақтау керек. Жібруге дайындау кезінде қауіпті жүктерді тасымалдау маманымен хабарласу керек.

Аккумуляторды корпусы зақымдалған болса ғана жіберіңіз. Ашық түйіспелерді желімдеңіз және аккумуляторды орамада қозғалмайтындай ораңыз. Қажет болса, қосымша ұлттық ережелерді сақтаңыз.

### Кәдеге жарату



Шаңсорғыш, аккумуляторлар, жабдықтар мен орамалар қоршаған ортаны сақтайтын ретте кәдеге жаратуға апарылуы керек.



Аккумуляторлар/батареяларды үй қоқысына тастамаңыз!

### Тек қана ЕО елдері үшін:

Еуропа 2012/19/EU ережесі бойынша жарамсыз сорғыштар және Еуропа 2006/66/EC ережесі бойынша зақымдалған немесе ескі аккумулятор/батареялар бөлек жиналып, кәдеге жаратылуы қажет.

### Аккумуляторлар/батареялар:

#### Литий-иондық:

Тасымалдау бөліміндегі нұсқауларды орындаңыз (қараңыз „Тасымалдау“, Бет 88).

## Română

### Instrucțiunile de siguranță pentru aspiratoare



**Citiți toate indicațiile și instrucțiunile de siguranță.** Nerespectarea instrucțiunilor și indicațiilor de siguranță poate provoca electrocutare, incendiu și/sau răniri grave.

**Păstrați toate instrucțiunile și indicațiile de siguranță în vederea utilizărilor viitoare.**

**► Acest aspirator nu este destinat utilizării de către copii și de către persoane cu capacități fizice,**



**senzoriale sau intelectuale limitate sau lipsite de experiență și cunoștințe.** În caz contrar există pericol de manevrare greșită și răniri.

- ▶ **Supravegheați copiii.** Astfel veți avea siguranța că, copiii nu se joacă cu aspiratorul.

#### **AVERTISMENT**

**Nu aspirați substanțe dăunătoare sănătății, de ex. praf de lemn de fag sau stejar, praf de piatră,**

**azbest.** Aceste substanțe se consideră a fi cancerigene. Informați-vă despre reglementările/legile în vigoare privitor la manevrarea pulberilor dăunătoare sănătății în țara dumneavoastră.

- ▶ **Folosiți aspiratorul numai dacă ați primit suficiente informații despre utilizarea acestuia.** O instruire atentă diminuează posibilitatea manevrării greșite și riscul de rănire.

#### **AVERTISMENT**

**Aspiratorul este adecvat numai pentru aspirarea de substanțe uscate.** Pătrunderea lichidelor

mărește riscul de electrocutare.

- ▶ **ATENȚIE! Aspiratorul poate fi folosit și depozitat numai în incinte.** Pătrunderea apei de ploaie sau a umezelii în în partea superioară a aspiratorului mărește riscul de electrocutare.
- ▶ **Asigurați o bună ventilație la locul de muncă.**
- ▶ **Nu permiteți repararea acestora decât de către personal de specialitate, calificat în acest scop și numai cu piese de schimb originale.** Astfel este garantată menținerea siguranței de exploatare a aspiratorului.
- ▶ **Înainte de punerii în funcțiune, verificați dacă furtunul de aspirare este în perfectă stare. Pentru aceasta, nu lăsați furtunul de aspirare montat la aspirator pentru a nu permite evacuarea accidentală a prafului din acesta.** În caz contrar ați putea inhala acest praf.
- ▶ **Nu curățați aspiratorul punându-l direct sub jetul de apă.** Pătrunderea apei în partea superioară a aspiratorului mărește riscul de electrocutare.
- ▶ **Nu deschideți acumulatorul.** Există pericol de scurtcircuit.
- ▶ **În cazul deteriorării sau utilizării necorespunzătoare a acumulatorului, se pot degaja vapori. Acumulatorul poate arde sau exploda.** Aerisiți bine încăperea și solicitați asistență medicală dacă starea dumneavoastră de sănătate se înrăutățește. Vaporii pot irita căile respiratorii.
- ▶ **În cazul utilizării necorespunzătoare sau al unui acumulator deteriorat, din acumulator se poate scurge lichid inflamabil. Evitați contactul cu acesta. În**

**cazul contactului accidental, clățiți bine cu apă. Dacă lichidul vă intră în ochi, consultați de asemenea un medic.** Lichidul scurs din acumulator poate cauza iritații ale pielii sau arsuri.

- ▶ **În urma contactului cu obiecte ascuțite ca de exemplu cuie sau șurubelnițe sau prin acțiunea unor forțe exterioare asupra sa, acumulatorul se poate deteriora.** Se poate produce un scurtcircuit intern în urma căruia acumulatorul să se aprindă, să scoată fum, să explodeze sau să se supraîncălzească.
- ▶ **Feriți acumulatorii nefolosiți de agrafele de birou, monede, chei, cuie, șuruburi sau alte obiecte metalice mici, care ar putea provoca șuntarea contactelor.** Un scurtcircuit între contactele acumulatorului poate duce la arsuri sau incendiu.
- ▶ **Utilizați acumulatorul numai pentru produsele oferite de același producător.** Numai astfel acumulatorul va fi protejat împotriva unei suprasolicitații periculoase.
- ▶ **Încărcați acumulatorii numai cu încărcătoare recomandate de către producător.** Un încărcător recomandat pentru acumulatori de un anumit tip poate lua foc atunci când este folosit pentru încărcarea altor acumulatori decât cei prevăzuți pentru acesta.



**Feriți acumulatorul de căldură, de asemenea, de exemplu, de radiații solare continue, foc, murdărie, apă și umezeală.** În caz contrar, există pericolul de explozie și scurtcircuit.



- ▶ **Nu aspirați pulberi fierbinți sau incandescențe și nu lucrați în spații cu pericol de explozie.** Pulberile se pot aprinde sau exploda.

## Descrierea produsului și a performanțelor sale

Țineți cont de ilustrațiile din secțiunea anterioară a instrucțiunilor de utilizare.

### Utilizare conform destinației

Aspiratorul este destinat aspirării și absorbției de substanțe uscate, care nu sunt nocive pentru sănătate.

Folosiți aspiratorul numai dacă sunteți pe deplin conștienți de toate funcțiile acestuia și le puteți acționa fără limitări, sau dacă ați primit indicații corespunzătoare în acest sens.

### Rotational Airflow

Sistemul de filtre fără sac elimină necesitatea folosirii sacilor pentru praf. Murdăria este colectată pe perețele interior al rezervorului.

### Componentele ilustrate

Numerotarea componentelor ilustrate se referă la schițele aspiratorului de la paginile grafice.

- (1) Filtru pentru murdăria grosieră
- (2) Tastă de deblocare a rezervorului de praf
- (3) Tastă pornit-oprit

- (4) Acumulator<sup>a)</sup>
- (5) Carcasă motor
- (6) Rezervor de praf
- (7) Tastă de deblocare a clapetei de eliminare
- (8) Clapetă de eliminare
- (9) Tub prelungitor
- (10) Duză pentru pardoseală
- (11) Adaptor pentru acumulator
- (12) Tastă de deblocare a acumulatorului<sup>a)</sup>
- (13) Duză pentru rosturi
- (14) Tub prelungitor flexibil
- (15) Mânere filtru
- (16) Filtru
- (17) Unitate Rotational Airflow cu filtru (16)
- (18) Eclisă de blocare a filtrului
- (19) Suport de perete<sup>a)</sup>

a) **Accesoriiile ilustrate sau descrise nu sunt cuprinse în setul de livrare standard. Puteți găsi accesoriiile complete în programul nostru de accesorii.**

### Date tehnice

Aspirator cu acumulator pentru aspirare uscată		GAS 18V-1
Număr de identificare		<b>3 601 JC6 2..</b>
Capacitate rezervor (brută)	l	0,7
Subpresiune maximă <sup>A)</sup>	kPa	6
Debit volumic maxim <sup>A)</sup>	l/s	10
Greutate conform EPTA-Procedure 01:2014	kg	1,7–2,3 <sup>A)</sup>
Temperatură ambiantă recomandată în timpul încărcării	°C	0 ... +35
Temperatură ambiantă admisă în timpul funcționării <sup>B)</sup> și pe perioada depozitării	°C	-20 ... +50
Acumulatori compatibili		GBA 18V... ProCORE18V...
Acumulatori recomandați		GBA 18V... ProCORE18V... ≤ 8 Ah
Încărcătoare recomandate		GAL 18... GAX 18... GAL 36...

A) În funcție de acumulatorul folosit

B) Putere mai redusă la temperaturi <0 °C.

## Acumulator

### Încărcarea acumulatorului

► **Folosiți numai încărcătoarele menționate în datele tehnice.** Numai aceste încărcătoare sunt adaptate la

acumulatorul cu tehnologie litiu-ion montat la aspiratorul dumneavoastră.

**Notă:** Acumulatorul este parțial încărcat la livrare. Pentru a asigura funcționarea la capacitatea nominală a acumulatorului, înainte de prima utilizare încărcați complet acumulatorul în încărcător.

Acumulatorul cu tehnologie litiu-ion poate fi încărcat în orice moment, fără ca prin aceasta să i se reducă durata de viață. O întrerupere a procesului de încărcare nu dăunează acumulatorului.

Acumulatorul Li-Ion este protejat împotriva descărcării profunde prin "Electronic Cell Protection (ECP)". Când acumulatorul este descărcat, aspiratorul este deconectat prin intermediul unui circuit de protecție.

► **După deconectarea automată a aspiratorului, nu mai continua să apeși tasta de pornire/oprire.**

Acumulatorul s-ar putea deteriora.

### Introducerea acumulatorului

Introdu acumulatorul încărcat în adaptorul pentru acumulator până când acesta se fixează.



### Extragerea acumulatorului

Pentru extragerea acumulatorului, apăsa tasta de deblocare și extrage acumulatorul. **Nu forța.**

Acumulatorul este prevăzut cu 2 trepte de blocare, care au rolul de a preveni căderea acumulatorului din scula electrică în cazul apăsării involuntare a tastei de deblocare a acumulatorului. Atât timp cât acumulatorul se află în interiorul aspiratorului, acesta este menținut în poziție prin forța elastică a unui arc.

### Indicatorul stării de încărcare a acumulatorului

LED-urile verzi ale indicatorului stării de încărcare a acumulatorului indică starea de încărcare a acumulatorului. Din considerente legate de siguranță, verificarea stării de încărcare este posibilă numai cu aspiratorul oprit.

Pentru indicarea nivelului de încărcare, apăsa tasta  sau . Acest lucru este posibil și când acumulatorul nu este montat pe scula electrică.

Dacă, după apăsarea tastei pentru indicarea nivelului de încărcare, nu se aprinde niciun LED, înseamnă că acumulatorul este defect și trebuie înlocuit.

### Tip de acumulator GBA 18V...



LED	Capacitate
Aprindere continuă de 3 ori în verde	60–100%
Aprindere continuă de 2 ori în verde	30–60%
Aprindere continuă o dată în verde	5–30%
Aprindere intermitentă o dată în verde	0–5%

**Tip de acumulator ProCORE18V...**

LED	Capacitate
Aprindere continuă de 5 ori în verde	80–100%
Aprindere continuă de 4 ori în verde	60–80%
Aprindere continuă de 3 ori în verde	40–60%
Aprindere continuă de 2 ori în verde	20–40%
Aprindere continuă o dată în verde	5–20%
Aprindere intermitentă o dată în verde	0–5%

**Indicații privind manevrarea optimă a acumulatorului**

Protejați acumulatorul împotriva umezelii și apei.

Depozitați acumulatorul numai la temperaturi cuprinse între -20 °C și 50 °C. Nu lăsați acumulatorul în autovehicul, de exemplu, pe timpul verii.

Ocazional curățați fantele de ventilație ale acumulatorului utilizând o pensulă moale, curată și uscată.

Un timp de funcționare considerabil redus după încărcare indică faptul că acumulatorul s-a uzat și trebuie înlocuit.

Respectați instrucțiunile privind eliminarea.

**Montarea****Montarea accesoriilor de aspirare (consultă imaginea B)**

► **Înainte de a întreține sau curăța aspiratorul, a efectua reglaje, a schimba accesorii sau de a depozita aspiratorul, scoateți acumulatorul din acesta.** Această măsură preventivă împiedică pornirea accidentală a aspiratorului.

Accesoriile de aspirare pot fi montate direct la rezervorul de praf (6).

În figură sunt prezentate posibilitățile de combinare ale diferitelor accesorii de aspirare.

- Montați strâns accesoriile de aspirare în racordul rezervorului de praf (6) și între ele.

**Funcționarea**

► **Înainte de a întreține sau curăța aspiratorul, a efectua reglaje, a schimba accesorii sau de a depozita aspiratorul, scoateți acumulatorul din acesta.** Această măsură preventivă împiedică pornirea accidentală a aspiratorului.

**Punerea în funcțiune**

- **Înainte de aspirare asigurați-vă că filtrele sunt bine fixate.**
- **Folosiți numai un filtru nedeteriorat (fără fisuri, găuri etc.). Înlocuiți imediat filtrele deteriorate.**

**Pornirea/Oprirea**

- Pentru **pornirea** aspiratorului, apăsați tasta de pornire/oprire (3).
- Pentru **oprirea** aspiratorului, apăsați din nou tasta de pornire/oprire (3).

**Întreținere și service****Întreținerea și curățarea**

- **Înainte de a întreține sau curăța aspiratorul, a efectua reglaje, a schimba accesorii sau de a depozita aspiratorul, scoateți acumulatorul din acesta.** Această măsură preventivă împiedică pornirea accidentală a aspiratorului.
- **Mențineți curat aspiratorul și fantele de ventilație, pentru a putea lucra bine și sigur.**

Curăță din când în când cu o lavetă umedă carcasa aspiratorului.



Curăță cu o lavetă uscată contactele de încărcare murdare.

**Golirea rezervorului de praf (consultă imaginea C)**

Curăță rezervorul de praf (6) după fiecare utilizare, pentru a menține eficiența optimă a aspiratorului.

- Ține aspiratorul deasupra unui recipient adecvat de colectare a deșeurilor.
- Apasă tasta de deblocare (7) pentru a deschide clapeta de eliminare (8).
- Scutură rezervorul de praf (6).
- Închide clapeta de eliminare (8) astfel încât să se fixeze sonor în poziție.
- Dacă este necesar, golește filtrul pentru murdăria grosieră (1) și curăță unitatea Rotational Airflow (17) precum și filtrul (16).

**Golirea filtrului pentru murdăria grosieră (consultă imaginile D1–D2)**

- Rotește filtrul pentru murdăria grosieră (1) până la opritor în direcția  și extrage-l din rezervorul de praf (6).
- Scutură filtrul pentru murdăria grosieră și rezervorul de praf deasupra unui recipient adecvat de colectare a deșeurilor.
- Introdu filtrul pentru murdăria grosieră (1) în rezervorul de praf (6) și rotește-l până la opritor în direcția .

**Curățarea unității Rotational Airflow și a filtrului (consultă imaginile E1–F2)**

- Ține aspiratorul ușor în jos conform figurii, astfel încât, la deschiderea aspiratorului, praful să nu cadă din rezervorul de praf.
- Apasă tasta de deblocare (2) și scoate rezervorul de praf (6) din carcasa motorului (5) (consultă imaginea E1).
- Apucă mânerul filtrului (15) și trage unitatea Rotational Airflow (17) împreună cu filtrul (16) din rezervorul de praf (6) (consultă imaginea E2).

- Scutură rezervorul de praf (6) și unitatea Rotational Airflow (17) deasupra unui recipient adecvat de colectare a deșeurilor (consultă imaginea E3).
- Introdu unitatea Rotational Airflow (17) împreună cu filtrul înapoi în rezervorul de praf (6).
- Apasă în sus eclisa de blocare (18) și scoate filtrul (16) (consultă imaginile F1–F2).
- Bate ușor filtrul de un suport ferm pentru a îndepărta praful. Înlocuiește filtrul dacă este deteriorat.
- Așază filtrul curățat (16) în unitatea Rotational Airflow (17).
- Fixează rezervorul de praf (6) în partea inferioară a carcasei motorului (5). Lasă rezervorul de praf să se fixeze în carcasa motorului, exercitând o presiune ușoară.

#### Depozitarea (consultă imaginea G)

Pentru a depozita cu economie de spațiu aspiratorul și accesoriile de aspirare, poți utiliza suportul de perete (19) (accesoriu).

#### Deranjamente

Pentru a asigura o putere optimă de aspirare, golește cu regularitate rezervorul de praf (6) și filtrul pentru murdăria grosieră (1) și curăță cu regularitate unitatea Rotational Airflow (17) și filtrul (16).

În cazul unei puteri de aspirare insuficiente, verifică dacă:

- Rezervorul de praf (6) este plin?
  - ▷ Golește rezervorul de praf.
- Filtrul pentru murdăria grosieră (1) are depuneri de murdărie?
  - ▷ Golește filtrul pentru murdăria grosieră.
- Unitatea Rotational Airflow (17) sau filtrul (16) au depuneri de praf?
  - ▷ Curăță unitatea Rotational Airflow și filtrul.
- Capacitatea acumulatorului (4) este prea scăzută?
  - ▷ Încarcă acumulatorul.

Dacă ulterior nu se revine la puterea de aspirare normală, contactează centrul de asistență tehnică **Bosch**.

#### Serviciu de asistență tehnică post-vânzări și consultanță clienți

Serviciul nostru de asistență tehnică răspunde întrebărilor tale atât în ceea ce privește întreținerea și repararea produsului tău, cât și referitor la piesele de schimb. Pentru desenele decompuse și informații privind piesele de schimb, poți de asemenea să accesezi:

[www.bosch-pt.com](http://www.bosch-pt.com)

Echipa de consultanță Bosch îți stă cu plăcere la dispoziție pentru a te ajuta în chestiuni legate de produsele noastre și accesoriile acestora.

În caz de reclamații și comenzi de piese de schimb, te rugăm să specifice neapărat numărul de identificare compus din 10 cifre, indicat pe plăcuța cu date tehnice a produsului.

#### România

Robert Bosch SRL  
PT/MKV1-EA  
Service scule electrice

Strada Horia Măcelariu Nr. 30–34, sector 1

013937 București

Tel.: +40 21 405 7541

Fax: +40 21 233 1313

E-Mail: [BoschServiceCenter@ro.bosch.com](mailto:BoschServiceCenter@ro.bosch.com)

[www.bosch-pt.ro](http://www.bosch-pt.ro)

**Mai multe adrese ale unităților de service sunt disponibile la:**

[www.bosch-pt.com/serviceaddresses](http://www.bosch-pt.com/serviceaddresses)

#### Transport

Acumulatorii Li-Ion integrați respectă cerințele legislației privind transportul mărfurilor periculoase. Acumulatorii pot fi transportați rutier fără restricții de către utilizator.

În cazul transportului de către terți (de exemplu: transport aerian sau prin firmă de expediții) trebuie respectate cerințe speciale privind ambalarea și marcarea. În această situație, la pregătirea expedierii trebuie consultat un expert în transportul mărfurilor periculoase.

Expediați acumulatorii numai în cazul în care carcasa acestora este intactă. Acoperiți cu bandă de lipit contactele deschise și ambalați astfel acumulatorul încât să nu se poată deplasa în interiorul ambalajului. Vă rugăm să respectați eventualele norme naționale suplimentare.

#### Eliminarea ecologică



Aspiratorul, acumulatorii, accesoriile și ambalajele trebuie să fie predate unui centru de reciclare.



Nu eliminați aspiratorul și acumulatorii/bateriile împreună cu deșeurile menajere!

#### Numai pentru statele membre UE:

Conform Directivei Europene 2012/19/UE, aspiratoarele scoase din uz și, conform Directivei Europene 2006/66/CE, acumulatorii/bateriile cu defectuni sau consumați trebuie colectați separat și predați la o stație de reciclare ecologică.

#### Acumulatori/Baterii:

##### Litiu-ion:

Vă rugăm să respectați indicațiile de la paragraful Transportul (vezi „Transportul”, Pagina 92).

## Български

### Указания за безопасна работа с прахосмукачка



**Прочетете внимателно всички указания и инструкции за безопасност.** Пропуски при спазването на инструкциите за безопасност

и указанията за работа могат да имат за последствие токов удар, пожар и/или тежки травми.

**Съхранявайте тези указания на сигурно място.**

► **Тази прахосмукачка не е предназначена за ползване от деца и лица с ограничени физически, сензорни или душевни способности или лица без достатъчно знания и опит.** В противен случай съществува опасност от неправилно ползване и трудови злополуки.

► **Контролирайте децата.** Така гарантирате, че деца няма да играят с прахосмукачката.

**⚠ ПРЕДУПРЕЖ- ДЕНИЕ** Не засмуквайте опасни за здравето вещества, напр. прах от бук или дъб, каменна прах, асбест.

Праховете от тези материали са канцерогенни. Информирайте се за валидните нормативни документи/законои относно работа с опасни за здравето прахове във Вашата страна.

► **Използвайте прахосмукачката само ако сте получили достатъчно информация за употребата.** Запознаването с функциите на прахосмукачката намалява грешките при ползването им, както и опасността от наранявания.

**⚠ ПРЕДУПРЕЖ- ДЕНИЕ** Прахосмукачката е подходяща за изсмукване само на сухи материали. Проникването на течност увеличава опасността от токов удар.

► **ВНИМАНИЕ!** Прахосмукачката може да се използва и съхранява само на закрито. Проникването на дъжд или влага в горната част на прахосмукачката увеличава риска от електрически удар.

► **Осигурявайте добро проветрение на работното си място.**

► **Допускайте ремонтът на прахосмукачката да бъде извършван само от квалифициран персонал и с използване на оригинални резервни части.** С това се гарантира запазване на функциите, осигуряващи безопасността на електроинструмента.

► **Преди включване се уверявайте, че шлангът е в изрядно състояние.** При това не демонтирайте шланга от прахосмукачката, за да не изпадне неволно прах. В противен случай съществува опасност от вдишване на прах.

► **Не почиствайте прахосмукачката с директна водна струя.** Проникването на вода в горната част на прахосмукачката увеличава опасността от токов удар.

► **Не отваряйте акумулаторната батерия.** Съществува опасност от възникване на късо съединение.

► **При повреждане и неправилна експлоатация от акумулаторната батерия могат да се отделят пари.** Акумулаторната батерия може да се запали или да експлодира. Погрижете се за добро проветряване и при оплаквания се обърнете към лекар. Парите могат да раздразнят дихателните пътища.

► **При неправилно използване или повредена акумулаторна батерия от нея може да изтече електролит.** Избягвайте контакта с него. Ако въпреки това на кожата Ви попадне електролит, изплакнете мястото обилно с вода. Ако електролит попадне в очите Ви, незабавно се обърнете за помощ към очен лекар. Електролитът може да предизвика изгаряния на кожата.

► **Акумулаторната батерия може да бъде повредена от остри предмети, напр. пирони или отвертки, или от силни удари.** Може да бъде предизвикано вътрешно късо съединение и акумулаторната батерия може да се запали, да запуши, да експлодира или да се прегрее.

► **Предпазвайте неизползваните акумулаторни батерии от контакт с големи или малки метални предмети, напр. кламери, монети, ключове, пирони, винтове и др.п., тъй като те могат да предизвикат късо съединение.** Последствията от късото съединение могат да бъдат изгаряния или пожар.

► **Използвайте акумулаторната батерия само в продукти на производителя.** Само така тя е предпазена от опасно за нея претоварване.

► **Зареждайте акумулаторните батерии само със зарядните устройства, които се препоръчват от производителя.** Когато използвате зарядни устройства за зареждане на неподходящи акумулаторни батерии, съществува опасност от възникване на пожар.



**Предпазвайте акумулаторната батерия от високи температури, напр. вследствие на продължително излагане на директна слънчева светлина, огън, мръсотия, вода и овлажняване.** Има опасност от експлозия и късо съединение.

► **Не смучете горещи или тлеещи прахове и не използвате в експлозивни помещения.** Праховете могат да се възпламенят или да експлодират.

## Описание на продукта и дейността

Моля, имайте предвид изображенията в предната част на ръководството за работа.

### Предназначение на електроинструмента

Прахосмукачката е предназначена за засмукване на безопасни за здравето сухи материали.

Използвайте прахосмукачката само след като сте се запознали и можете да използвате без ограничения всички-

те и функции или сте получили съответните указания за това.

### Rotational Airflow (ротационна въздушна струя)

Специалната филтърна система прави излишно ползването на прахоуловителни торби. Отпадъците се отлагат по вътрешната страна на контейнера.

### Изобразени елементи

Номерирането на изобразените компоненти се отнася до фигурите на прахосмукачката на графичните страници.

- (1) Филтър за едри отпадъци
- (2) Освобождаващ бутон за прахоуловителната кутия
- (3) Бутон за включване и изключване
- (4) Акумулаторна батерия<sup>а)</sup>
- (5) Корпус на двигател
- (6) Прахоуловителна кутия
- (7) Освобождаващ бутон клапа за изхвърляне на отпадъци
- (8) Клапа за изхвърляне на отпадъци
- (9) Удължителна тръба
- (10) Дюза за под
- (11) Акумулаторна поставка
- (12) Бутон за отключване на акумулаторната батерия<sup>а)</sup>
- (13) Дюза за фуги
- (14) гъвкава удължителна тръба
- (15) Дръжки на филтъра
- (16) Филтър
- (17) Модул за Rotational Airflow с филтър (16)
- (18) Езиче за захващане на филтъра
- (19) Стойка за стена<sup>а)</sup>

- а) Изобразените на фигурите и описаните допълнителни приспособления не са включени в стандартната комплектровка на уреда. Изчерпателен списък на допълнителните приспособления можете да намерите съответно в каталога ни за допълнителни приспособления.

### Технически данни

Акумулаторна прахосмукачка за сухо засмукване		GAS 18V-1	
Каталожен номер		3 601 JС6 2..	
Обем на контейнера (бруто)	l	0,7	
макс. вакуум <sup>А)</sup>	kPa	6	
макс. количество на протичане <sup>А)</sup>	l/s	10	
Маса съгласно ЕРТА-Procedure 01:2014	kg	1,7–2,3 <sup>А)</sup>	
препоръчителна температура на околната среда при зареждане	°C	0 ... +35	

### Акумулаторна прахосмукачка за сухо засмукване

	°C	GAS 18V-1
разрешена температура на околната среда при работа <sup>В)</sup> и при складиране		-20 ... +50
съвместими акумулаторни батерии		GBA 18V... ProCORE18V...
препоръчителни акумулаторни батерии		GBA 18V... ProCORE18V... ≤ 8 Ah
препоръчителни зарядни устройства		GAL 18... GAX 18... GAL 36...

А) в зависимост от използваната акумулаторна батерия

В) Ограничена мощност при температури <0 °C.

## Акумулаторна батерия

### Зареждане на акумулаторната батерия

- ▶ **Използвайте само посочените в раздела Технически данни зарядни устройства.** Само тези зарядни устройства са подходящи за използваната във Вашата прахосмукачка литиево-йонна акумулаторна батерия.

**Указание:** Акумулаторната батерия се доставя частично заредена. За да достигнете пълния капацитет на акумулаторната батерия, преди първото ѝ използване я заредете докрай в зарядното устройство.

Литиево-йонната акумулаторна батерия може да бъде зареждана по всяко време, без това да съкращава дълготрайността ѝ. Прекъсване на зареждането също не ѝ вреди.

Литиево-йонната акумулаторна батерия е защитена срещу дълбоко разреждане чрез електронната система "Electronic Cell Protection (ECP)". При изтощена батерия акумулаторната прахосмукачка се изключва от предпазен прекъсвач.

- ▶ **След автоматичното изключване на прахосмукачката не продължавайте да натискате пусковия прекъсвач.** Акумулаторната батерия може да бъде повредена.

### Поставяне на акумулаторната батерия

Вкарайте заредената акумулаторна батерия в гнездото за акумулаторна батерия докато усетите прещракване.



### Изваждане на акумулаторната батерия

За изваждане на акумулаторната батерия натиснете бутон за освобождаване и издърпайте акумулаторната батерия. **При това не прилагайте сила.**

Акумулаторната батерия разполага с 2 степени на застопоряване, с което се предотвратява изпадането ѝ при натискане по невнимание на деблокиращия бутон. Когато акумулаторната батерия е поставена в прахосмукачката, тя се придържа в нужната позиция от пружина.

## Индикатор за акумулаторната батерия

Зелените светодиоди на индикатора за състоянието на акумулаторната батерия показват степента на зареденост на акумулаторната батерия. Поради съображения за сигурност проверката на степента на зареденост е възможна само когато прахосмукачката е в покой.

За да видите степента на зареденост на батерията, натиснете бутона за индикация  или . Това може да се извърши и при извадена акумулаторна батерия.

Ако след натискане на бутона за индикация не свети нито един светодиод, акумулаторната батерия е повредена и трябва да бъде заменена.

### Акумулаторна батерия модел GBA 18V...



Светодиод	Капацитет
Непрекъснато светене 3 × зелено	60–100 %
Непрекъснато светене 2 × зелено	30–60 %
Непрекъснато светене 1 × зелено	5–30 %
Мигаща светлина 1 × зелено	0–5 %

### Акумулаторна батерия модел ProCORE18V...



Светодиод	Капацитет
Непрекъснато светене 5 × зелено	80–100 %
Непрекъснато светене 4 × зелено	60–80 %
Непрекъснато светене 3 × зелено	40–60 %
Непрекъснато светене 2 × зелено	20–40 %
Непрекъснато светене 1 × зелено	5–20 %
Мигаща светлина 1 × зелено	0–5 %

## Указания за оптимална работа с акумулаторната батерия

Предпазвайте акумулаторната батерия от влага и вода.

Съхранявайте акумулаторната батерия само в температурния диапазон от –20 °C до 50 °C. Напр. не оставяйте акумулаторната батерия през лятото в автомобил на слънце.

Периодично почиствайте вентилационните отвори на акумулаторната батерия с мека чиста и суха четка.

Съществено съкратено време за работа след зареждане показва, че акумулаторната батерия е изхабена и трябва да бъде заменена.

Спазвайте указанията за бракуване.

## Монтиране

### Монтиране на принадлежности за смучене (вж. фиг. В)

- ▶ **Преди да извършвате техническо обслужване или да почиствате прахосмукачката, изваждайте акумулаторната батерия.** Тази предпазна мярка предотвратява включването на прахосмукачката по невнимание.

Принадлежностите за засмукване могат да бъдат захванати непосредствено към контейнера за прах (6).

Възможностите за комбиниране на различните принадлежности можете да видите на фигурата.

- Вкарайте принадлежностите здраво към щучера на контейнера за прах (6) и една в друга.

## Работа с електроинструмента

- ▶ **Преди да извършвате техническо обслужване или да почиствате прахосмукачката, изваждайте акумулаторната батерия.** Тази предпазна мярка предотвратява включването на прахосмукачката по невнимание.

### Пускане в експлоатация

- ▶ **Преди започване на засмукване се уверявайте, че филтрите са монтирани.**
- ▶ **Използвайте само неповреден филтър (без разкъсвания, без отвори и др.). Незабавно заменяйте повредени филтри.**

### Включване и изключване

- За **включване** на прахосмукачката натиснете пусковия прекъсвач (3).
- За **изключване** на прахосмукачката натиснете отново пусковия прекъсвач (3).

## Поддържане и сервиз

### Поддържане и почистване

- ▶ **Преди да извършвате техническо обслужване или да почиствате прахосмукачката, изваждайте акумулаторната батерия.** Тази предпазна мярка предотвратява включването на прахосмукачката по невнимание.
- ▶ **За да работите качествено и безопасно, поддържайте прахосмукачката и вентилационните ѝ отвори чисти.**

Периодично почиствайте корпуса на прахосмукачката с влажна кърпа.



Замърсени контактни клеми почиствайте със суха кърпа.

**Изпразване на прахоуловителната кутия (вж. фиг. С)**

Почиствайте прахоуловителната кутия (6) след всяка употреба, за да постигнете оптималната производителност на прахосмукачката.

- Задръжте прахосмукачката над подходящ кош за отпадъци.
- Натиснете освобождаващия бутон (7) за отваряне на клапата за изхвърляне на отпадъци (8).
- Изтръскайте прахоуловителната кутия (6).
- Затворете прахоуловителната кутия (8) така, че да прищрака.
- Ако е необходимо, изпразнете филтъра за едри отпадъци (1) и почистете модула за Rotational-Airflow (17), както и филтъра (16).

**Изпразване на филтъра за едри отпадъци (вж. фиг. D1–D2)**

- Завъртете до упор филтъра за едри отпадъци (1) в посоката  и го извадете от прахоуловителната кутия (6).
- Изтръскайте филтъра за едри отпадъци и прахоуловителната кутия над подходящ съд за отпадъци.
- Пъхнете филтъра за едри отпадъци (1) в прахоуловителната кутия (6) и завъртете до упор в посоката .

**Почистете модула за Rotational-Airflow и филтъра (вж. фиг. E1–F2)**

- Задръжте прахосмукачката леко надолу, за да не изпаднат боклуци от прахоуловителната кутия при отваряне на прахосмукачката.
- Натиснете бутона за отключване (2) и извадете прахоуловителната кутия (6) от корпуса на мотора (5) (вж. фиг. E1).
- Захванете дръжките на филтъра (15) и изтеглете модула за Rotational-Airflow (17) с филтъра (16) от прахоуловителната кутия (6) (вж. фиг. E2).
- Изтръскайте прахоуловителната кутия (6) и модула за Rotational Airflow (17) над подходящ съд за отпадъци (вж. фиг. E3).
- Отново поставете модула за Rotational-Airflow (17) с филтъра в прахоуловителната кутия (6).
- Натиснете езичето за захващане (18) нагоре и свалете филтъра (16) (вж. фиг. F1–F2).
- Изтръскайте леко филтъра върху твърда повърхност, за да падне прахът. Сменяйте повредения филтър.
- Поставете почищения филтър (16) в модула на Rotational-Airflow (17).
- Закачете прахоуловителната кутия (6) отдолу в корпуса на мотора (5). Оставете прахоуловителната кутия с лек натиск да прищрака в корпуса на мотора.

**Съхраняване (вж. фиг. G)**

За да съхранявате прахосмукачката и принадлежностите с пестене на място, можете да използвате стойката за стена (19) (принадлежност).

**Повреди**

За оптимална мощност изпразвайте редовно прахоуловителната кутия (6) и филтъра за едри отпадъци (1) и почиствайте редово модула за Rotational-Airflow (17) и филтъра (16).

При намалена мощност на засмукване проверете:

- Дали прахоуловителната кутия (6) е пълна?
  - ▷ Изпразнете прахоуловителната кутия.
- Филтърът за едри отпадъци (1) задръстен ли е от мръсотия?
  - ▷ Изпразнете филтъра за едри отпадъци.
- Дали модулт за Rotational-Airflow (17) или филтърът (16) са задръстени с прах?
  - ▷ Почистете модула за Rotational-Airflow и филтъра.
- Дали капацитетът на акумулаторната батерия (4) не е твърде нисък?
  - ▷ Заредете акумулаторната батерия.

Ако мощността на засмукване след това не се достигне, се обърнете към клиентската служба на **Bosch**.

**Клиентска служба и консултация относно употребата**

Сервизът ще отговори на въпросите Ви относно ремонтни и поддръжка на закупения от Вас продукт, както и относно резервни части. Покомпонентни чертежи и информация за резервните части ще откриете и на:

**www.bosch-pt.com**

Екипът по консултация относно употребата на Bosch ще Ви помогне с удоволствие при въпроси за нашите продукти и техните аксесоари.

Моля, при въпроси и при поръчване на резервни части винаги посочвайте 10-цифрения каталожен номер, изписан на табелката на уреда.

**България**

Robert Bosch SRL  
Service scule electrice  
Strada Horia Măcelariu Nr. 30–34, sector 1  
013937 București, România  
Тел.: +359(0)700 13 667 (Български)  
Факс: +40 212 331 313  
Email: BoschServiceCenterBG@ro.bosch.com  
www.bosch-pt.com/bg/bg/

**Други сервизни адреси ще откриете на:**

[www.bosch-pt.com/serviceaddresses](http://www.bosch-pt.com/serviceaddresses)

**Транспортиране**

Включените в окомплектовката литиево-йонни акумулаторни батерии са в обхвата на изискванията на нормативните документи, касаещи продукти с повишена опасност. Акумулаторните батерии могат да бъдат транспортирани от потребителя на публични места без допълнителни разрешителни.

При транспортиране от трети страни (напр. при въздушен транспорт или ползване на куриерски услуги) има специални изисквания към опаковането и обозначаването им.



За целта при подготовката на пакетирањето се консултирајте со експерт во съответната област.

Изпраќајте акумулаторни батерии само ако корпусот им не е повреден. Изолирајте открити контактни клеми со лепящи ленти и опаковајте акумулаторните батерии така, че да не можат да се изместват во опаковката си. Моля, спазвајте също и дополнителни национални предписанија.

### Бракуване



Со оглед опазване на околната среда прахосмукачката, акумулаторните батерии, дополнителните приспособления и опаковките треба да се предават за оползотворяване на съдържачите с е в тях суровини.



Не изхвърляйте прахосмукачки и обикновени или акумулаторни батерии при битовите отпадъци!

### Само за страни от ЕС:

Съгласно европейска директива 2012/19/ЕС прахосмукачки, които не можат да се ползват повече, а съгласно европейска директива 2006/66/ЕО повредени или изхабени обикновени или акумулаторни батерии треба да се събират и предава за оползотворяване на съдържачите се в тях суровини.

### Акумулаторни или обикновени батерии:

#### Литиево-йонни:

Моля, спазвајте указанията в раздела Транспортиране (вж. „Транспортиране“, Страница 96).

## Македонски

### Безбедносни напомени за всисувачи



Прочитајте ги сите безбедносни напомени и упатства. Грешките настанати како резултат од непридржување до безбедносните напомени и упатства може да предизвикаат електричен удар, пожар и/или тешки повреди.

Чувајте ги безбедносните напомени и упатства за користење и за во иднина.

- Овој всисувач не е предвиден за користење од страна на деца и лица со намалени психички, физички или душевни способности или недоволно

искуство и знаење. Инаку постои опасност од погрешна употреба и повреди.

- Не ги оставајте децата без надзор. Така ќе се осигурате дека децата нема да си играат со всисувачот.

### ⚠ ПРЕДУ-ПРЕДУВАЊЕ

Не всисувајте материјали штетни по здравјето, на пр. прав од буково или дабово дрво, камен, азбест. Овие материјали важат за канцерогени.

Информирајте се за важечките одредби/закони во Вашата земја во врска со постапувањето со честички прав што се штетни по здравјето.

- Користете го всисувачот само ако имате доволно информации за користењето. Деталните инструкции ја намалуваат опасноста од погрешна употреба и повреди.

### ⚠ ПРЕДУ-ПРЕДУВАЊЕ

Всисувачот е наменет само за всисување на суви материи.

Навлегувањето на течности го

зголемува ризикот од електричен удар.

- **ВНИМАНИЕ!** Всисувачот смее да се користи и чува само во внатрешни простории. Навлегувањето на дожд и влага во горниот дел на всисувачот го зголемува ризикот од електричен удар.

- Погрижете се за добра проветреност на работното место.

- Всисувачот смее да се поправа само од страна на квалификуван стручен персонал со оригинални резервни делови. Само на тој начин ќе бидете сигурни во безбедноста на всисувачот.

- Пред користењето, проверете дали црево то е всисување е во беспрекорна состојба. При монтирањето на црево то на всисувачот, проверете да не излегува прав. Инаку може да ја вдишете правта.

- Не го чистете всисувачот со директно насочен млаз вода. Навлегувањето на вода во горниот дел од всисувачот го зголемува ризикот од електричен удар.

- Не ја отворајте батеријата. Постои опасност од краток спој.

- При оштетување и непрописна употреба на батеријата може да излезе пареа. Батеријата може да се запали или да експлодира. Внесете свеж воздух и доколку има повредени однесете ги на лекар. Пареата може да ги надразни дишните патишта.

- При погрешно користење или при оштетена батерија може да истече запалива течност од батеријата. Избегнувајте контакт со неа. Доколку случајно дојдете во контакт со течноста, исплакнете со вода. Доколку течноста дојде во

**контакт со очите, побарајте лекарска помош.**

Истечената течност од батеријата може да предизвика кожни иритации или изгореници.

- ▶ **Батеријата може да се оштети од острите предмети како на пр. клинци или одвртувач или со надворешно влијание.** Може да дојде до внатрешен краток спој и батеријата може да се запали, да пушти чад, да експлодира или да се прегрее.
- ▶ **Неупотребената батерија држете ја подалеку од канцеларски спојувалки, клучеви, железни пари, клинци, завртки или други мали метални предмети, што може да предизвикаат премостување на контактите.** Краток спој меѓу контактите на батеријата може да предизвика изгореници или пожар.
- ▶ **Користете ја батеријата само во производи од производителот.** Само на тој начин батеријата ќе се заштити од опасно преоптоварување.
- ▶ **Батериите полнете ги со полначи што се препорачани исклучиво од производителот.** Доколку полначот за кој се наменети одреден вид на батерији, се користи со други батерији, постои опасност од пожар.



**Заштитете ја батеријата од топлина, на пр. од долгометражно изложување на сончеви зраци, оган, нечистотии, вода и влага.**



Инаку, постои опасност од експлозија и краток спој.

- ▶ **Не всисувајте жешка или запалива прав и во простории кои се под опасност од експлозија.** Правта лесно може да се запали или да експлодира.

## Опис на производот и перформансите

Внимавајте на сликите во предниот дел на упатството за користење.

### Употреба со соодветна намена

Всисувачот е наменет за всисување и издувување на материјали што не се опасни по здравјето и суви материјали.

Користете го всисувачот само откако ќе ги проучите сите функции и може да ги примените истите без ограничувања или откако ќе ги добиете потребните упатства.

### Rotational Airflow

Системот за филтрирање без кеса заштедува употреба на кеси за прав. Нечистотијата се собира на внатрешниот сид на садот.

### Илустрација на компоненти

Нумерирањето на прикажаните компоненти се однесува на приказот на всисувачот на графичката страница.

- (1) Филтер за груба нечистотија
- (2) Копче за отклучување на садот за прав

- (3) Копче за вклучување-исклучување
- (4) Батерија<sup>а)</sup>
- (5) Кукиште на моторот
- (6) Сад за прав
- (7) Копче за отклучување на поклопецот за отпад
- (8) Поклопец за отпад
- (9) Продолжна цевка
- (10) Подна млазница
- (11) Прифат за батерија
- (12) Копче за отклучување на батерија<sup>а)</sup>
- (13) Млазница за фуги
- (14) флексибилна цевка за продолжување
- (15) Рачка за филтер
- (16) Филтер
- (17) Ротирачка единица за проток на воздух со филтер (16)
- (18) Окце за заклучување на филтерот
- (19) Сиден држач<sup>а)</sup>

а) Илустрираната или опишана опрема не е дел од стандардниот обем на испорака. Целосната опрема може да ја најдете во нашата Програма за опрема.

### Технички податоци

Батериски всисувач за суво всисување		GAS 18V-1
Број на дел		3 601 JС6 2..
Волумен на садот (бруто)	l	0,7
макс. потпритисок <sup>А)</sup>	kPa	6
макс. количина на проток <sup>А)</sup>	l/s	10
Тежина согласно ЕРТА-Procedure 01:2014	kg	1,7-2,3 <sup>А)</sup>
Препорачана околна температура при полнење	°C	0 ... +35
Дозволена околна температура при полнење <sup>В)</sup> и при складирање	°C	-20 ... +50
Компатибилни акумулаторски батерији		GBA 18V... ProCORE18V...
Препорачани акумулаторски батерији		GBA 18V... ProCORE18V... ≤ 8 Ah
Препорачани полначи		GAL 18... GAX 18... GAL 36...

А) во зависност од употребената батерија

В) Ограничена јачина при температури <0 °C.

## Батерија

### Полнење на батеријата

- Користете ги само полначите коишто се наведени во техничките податоци. Само овие уреди за полнење се погодни за литиум-јонската батерија што се користи за Вашиот всисувач.

**Напомена:** Батеријата се испорачува делумно наполнета. За да ја наполните целосно батеријата, пред првата употреба ставете ја на полнач додека не се наполни целосно.

Литиум-јонските батерии може да се наполнат во секое време, без да се намали нивниот рок на употреба. Прекирот при полнењето не ѝ наштетува на батеријата.

Литиум-јонската батерија е заштитена од длабоко празнење со „Electronic Cell Protection (ECP)“. Доколку батеријата е испразнета, батерискиот всисувач се исклучува со заштитен прекинувач.

- По автоматското исклучување на всисувачот не го притискајте повторно копчето за вклучување-исклучување. Батеријата може да се оштети.

### Ставање на батеријата

Вметнете ја наполнетата акумулаторска батерија во прифатот за батерија, додека не се вклопи.



### Вадење на батеријата

За да ја извадите акумулаторската батеријата, притиснете на копчето за отворање и извлечете ја батеријата. **Притоа не употребувајте сила.**

Акумулаторската батерија има 2 степена на блокирање, што спречуваат да испадне батеријата при невнимателно притискање на копчето за отклучување на батеријата. Сè додека е вметната батеријата во всисувачот, таа се држи во позиција со помош на пружина.

### Приказ за наполнетост на батеријата

Трите зелени LED-светилки на приказот за наполнетост на батеријата ја покажуваат состојбата на наполнетост на батеријата. Од безбедносни причини, состојбата на наполнетост на батеријата може да ја проверите само доколку всисувачот е во мирување.

Притиснете го копчето на приказот за наполнетост на батеријата,  или , за да се прикаже наполнетоста. Ова исто така е возможно и со извадена батерија.

Доколку по притискањето на копчето на приказот за наполнетост на батеријата не свети LED светилка, батеријата е дефектна и мора да се замени.

### Тип на батерија GBA 18V...



LED-светилки	Капацитет
Трајно светло 3 × зелено	60–100 %
Трајно светло 2 × зелено	30–60 %

LED-светилки	Капацитет
Трајно светло 1 × зелено	5–30 %
Трепкаво светло 1 × зелено	0–5 %

### Тип на батерија ProCORE18V...



LED-светилки	Капацитет
Трајно светло 5 × зелено	80–100 %
Трајно светло 4 × зелено	60–80 %
Трајно светло 3 × зелено	40–60 %
Трајно светло 2 × зелено	20–40 %
Трајно светло 1 × зелено	5–20 %
Трепкаво светло 1 × зелено	0–5 %

### Напомени за оптимално користење на батериите

Заштитете ја батеријата од влага и вода.

Складирајте ја батеријата во опсег на температура од –20 °C до 50 °C. Не ја оставајте батеријата на пр. во автомобилот во лето.

Повремено чистете ги отворите за проветрување на батеријата со мека, чиста и сува четка.

Скратеното време на работа по полнењето покажува, дека батеријата е потрошена и мора да се замени.

Внимавајте на напомените за отстранување.

## Монтажа

### Монтирање на опремата за всисување (види слика В)

- Извадете ја батеријата, пред одржувањето или чистењето на всисувачот, пред да направите на поставки на уредот, замена на деловите или тргање на всисувачот настрана. Овие мерки за предупредување го спречуваат невнимателниот старт на всисувачот.

Опремата за всисување може да се спои директно со контејнерот за прав (6).

Можностите за комбинирање на различните делови опрема за всисувачот може да ги видите на сликата.

- Вметнете ги деловите од опремата за всисувачот цврсто во приклучокот на контејнерот за прав (6) и еден во друг.

## Употреба

- Извадете ја батеријата, пред одржувањето или чистењето на всисувачот, пред да направите на поставки на уредот, замена на деловите или тргање на всисувачот настрана. Овие мерки за

предупредување го спречуваат невнимателниот старт на всисувачот.

### Ставање во употреба

- ▶ **Пред всисувањето бидете сигурни дека единицата на филтерот е цврсто монтирана.**
- ▶ **Користете само неоштетен филтер (без пукнатини, дупчиња итн.). Веднаш заменете го оштетениот филтер.**

### Вклучување/исклучување

- За **вклучување** на всисувачот притиснете го копчето за вклучување-исклучување (3).
- За **исклучување** на всисувачот, одново притиснете го копчето за вклучување-исклучување (3).

## Одржување и сервис

### Одржување и чистење

- ▶ **Извадете ја батеријата, пред одржувањето или чистењето на всисувачот, пред да направите на поставки на уредот, замена на деловите или тргање на всисувачот настрана.** Овие мерки за предупредување го спречуваат невнимателниот старт на всисувачот.
- ▶ **Одржувајте ја чистотата на всисувачот и отворите за проветрување, за да може добро и безбедно да работите.**

Повремено исчистете го куќиштето на всисувачот со влажна крпа.



Исчистете ги извалканите контакти за полнење со сува крпа.

### Празнење на садот за прав (види слика C)

Исчистете го садот (6) по секоја употреба, за да го одржите оптималниот перформанс на всисувачот.

- Држете го всисувачот над соодветен сад за отпад.
- Притиснете на копчето за отклучување (7) за отворање на поклопецот за отпад (8).
- Истресете го садот за прав (6).
- Затворете го поклопецот за отпад (8) така што звучно ќе се вклопи.
- Доколку е потребно, испразнете го филтерот за груба нечистотија (1) и исчистете ја ротирачката единица за проток на воздух (17) и филтерот (16).

### Испразнете го филтерот за груба нечистотија (види слики D1–D2)

- Свртете го филтерот за груба нечистотија (1) до крај во правец  и извадете го од садот за прав (6).
- Истресете го филтерот за груба нечистотија и садот за прав над соодветен сад за отпад.
- Ставете го филтерот за груба нечистотија (1) во садот за прав (6) и свртете го до крај во правец .

### Исчистете ја ротирачката единица за проток на воздух и филтерот (види слика E1–F2)

- Држете го всисувачот малку надолу како што е прикажано за да не може да испадне прав од садот за прав при отворање на всисувачот.
- Притиснете го копчето за отклучување (2) и извадете го садот за прав (6) од куќиштето на моторот (5) (види слика E1).
- Фатете ги рачките за филтерот (15) и повлечете ја ротирачката единица за проток на воздух (17) со филтерот (16) од садот за прав (6) (види слика E2).
- Истресете го садот за прав (6) и ротирачката единица за проток на воздух (17) над соодветен сад за отпад (види слика E3).
- Вметнете ја повторно ротирачката единица за проток на воздух (17) со филтерот во садот за прав (6).
- Притиснете го окцето за заклучување (18) кон нагоре и извадете го филтерот (16) (види слики F1–F2).
- Лесно тропнете со филтерот на цврста подлога, за да падне правта. Заменете го оштетениот филтер.
- Поставете го исчистениот филтер (16) во ротирачката единица за проток на воздух (17).
- Закачете го садот за прав (6) долу во куќиштето на моторот (5). Оставете го садот за прав под слаб притисок звучно да се вклопи во куќиштето на моторот.

### Чување (види слика G)

За да заштедите на простор при складирање на всисувачот и додатоците на всисувачот, може да го користите сидниот држач (19) (додаток).

### Дефекти

За оптимална јачина на всисувачот редовно празнете го садот за прав (6) и филтерот за груба нечистотија (1) и редовно чистете ја ротирачката единица за проток на воздух (17) и филтерот (16).

Проверете при недоволна јачина на всисување:

- Дали е садот за прав (6) полн?
  - ▷ Испразнете го садот за прав.
- Дали филтерот за груба нечистотија (1) е запушен со отпад?
  - ▷ Испразнете го филтерот за груба нечистотија.
- Дали ротирачката единица за проток на воздух (17) или филтерот (16) се запушени со прав?
  - ▷ Исчистете ги ротирачката единица за проток на воздух и филтерот.
- Дали е преслаб капацитетот на батеријата (4)?
  - ▷ Наполнете ја батеријата.

Доколку и понатаму не може да се постигне јачина на всисување, обратете се кај **Bosch**-сервисната служба.

### Сервисна служба и совети при користење

Сервисната служба ќе одговори на Вашите прашања во врска со поправката и одржувањето на Вашиот производ како и резервните делови. Знаци за експлозија и информации за резервните делови исто така ќе најдете

на: [www.bosch-pt.com](http://www.bosch-pt.com)

Тимот за советување при користење на Bosch ќе ви помогне доколку имате прашања за нашите производи и опрема.

За сите прашања и нарачки на резервни делови, Ве молиме наведете го 10-цифрениот број од спецификационата плочка на производот.

#### Северна Македонија

Д.Д.Електрис

Сава Ковачевиќ 47Нб, број 3

1000 Скопје

Е-пошта: [dimce.dimcev@servis-bosch.mk](mailto:dimce.dimcev@servis-bosch.mk)

Интернет: [www.servis-bosch.mk](http://www.servis-bosch.mk)

Тел./факс: 02/ 246 76 10

Моб.: 070 595 888

Д.П.Т.У "РОЈКА"

Јани Лукровски бб; Т.Ц Автокоманда локал 69

1000 Скопје

Е-пошта: [servisrojka@yahoo.com](mailto:servisrojka@yahoo.com)

Тел: +389 2 3174-303

Моб: +389 70 388-520, -530

**Дополнителни адреси на сервиси може да најдете под:**

[www.bosch-pt.com/serviceaddresses](http://www.bosch-pt.com/serviceaddresses)

#### Транспорт

Литиум-јонските батерии подлежат на барањата на Законот за опасни материјали. Батериите може да се транспортираат само од страна на корисникот, без потреба од дополнителни квалификации.

При пренос на истите од страна на трети лица (на пр. воздушен транспорт или шпедиција) неопходно е да се внимава на специјалните напомени на амбалажата и ознаките. Во таков случај, при подготовката на пратката мора да се повика експерт за опасни супстанции.

Транспортирајте ги батериите само доколку кукиштето е неоштетено. Залепете ги отворените контакти и спакувајте ја батеријата на тој начин што нема да се движи во амбалажата. Ве молиме внимавајте на евентуалните дополнителни национални прописи.

#### Отстранување



Всисувачот, опремата и амбалажите треба да се отстранат на еколошки прифатлив начин.



Не го фрлајте всисувачот и батериите во домашната канта за губре!

#### Само за земјите од ЕУ:

Според европската регулатива 2012/19/EU всисувачите што се во употреба и дефектните или искористените батерии според регулативата 2006/66/EC мора одделно да се соберат и да се рециклираат за повторна употреба.

#### Батерии:

##### Литиум-јонски:

Ве молиме внимавајте на напоените во делот Транспорт (види „Транспорт“, Страница 101).

## Srpski

### Sigurnosne napomene za usisivač



#### Pročitajte sva upozorenja i uputstva.

Propusti u poštovanju napomena za sigurnost i uputstava mogu da prouzrokuju električni udar, požar i/ili teške povrede.

#### Čuvajte sva upozorenja i uputstva za budućnost.

► **Ovaj usisivač nije predviđen za to da ga koriste deca i lica sa ograničenim fizičkim, senzornim ili mentalnim sposobnostima ili nedostatkom iskustva i znanja.** U suprotnom postoji opasnost od pogrešnog rukovanja i povreda.

► **Nadzirite decu.** Na ovaj način će se osigurati, da se deca ne igraju usisivačem.

⚠ **UPOZORENJE** Ne usisavajte materijale koji su štetni po zdravlje, npr. prašinu bukovine ili hrastovine, grubu kamenu prašinu, azbest. Ove materije važe za izazivače kancera. Informišite se o važećim propisima/zakonima u Vašoj zemlji u vezi rada sa prašinom koja je opasna po zdravlje.

► **Usisivač koristite samo ako ste dobili dovoljno informacija o njegovoj upotrebi.** Brižljivo upućivanje u rad smanjuje greške u radu i povrede.

⚠ **UPOZORENJE** Usisivač je namenjen samo za usisavanje suvih materijala.

Prodiranje tečnosti povećava rizik od električnog udara.

► **PAŽNJA! Usisivač sme da se koristi i odlaže samo u unutrašnjim prostorijama.** Prodor kiše ili vlage u gornji deo usisivača povećava rizik od električnog udara.

► **Pobrinite se za dobro provetravanje radnog mesta.**

► **Vršenje popravke prepustite isključivo stručnom osoblju sa isključivo sa originalnim rezervnim delovima.** Time se obezbeđuje, da oстане sačuvana sigurnost usisivača.

► **Pre puštanja u rad proverite ispravnost usisnog creva.** Pri tome usisno crevo ostavite na usisivaču, kako neželjena prašina ne bi ispala. Inače biste mogli udisati prašinu.

- ▶ **Usisivač ne čistite direktno usmerenim mlazom vode.**  
Prodiranje vode u gornji deo usisivača povećava opasnost od električnog udara.
- ▶ **Ne otvarajte bateriju.** Postoji opasnost od kratkog spoja.
- ▶ **Kod oštećenja i nestručne upotrebe akumulatora može doći do isparavanja. Akumulator može da izgori ili da eksplodira.** Uzmite svež vazduh i potražite lekara ako dođe do tegoba. Para može nadražiti disajne puteve.
- ▶ **Kod pogrešne primene ili oštećenja akumulatora može doći do curenja zapaljive tečnosti iz akumulatora. Izbegavajte kontakt sa njom. Kod slučajnog kontakta isperite vodom. Ako tečnost dospe u oči, dodatno potražite i lekarsku pomoć.** Tečnost koja curi iz akumulatora može da izazove nadražaje kože ili opekotine.
- ▶ **Baterija može da se ošteti oštrim predmetima, kao npr. ekserima ili odvijačima zavrtneva ili usled dejstva neke spoljne sile.** Može da dođe do internog kratkog spoja i akumulatorska baterija može da izgori, dimi, eksplodira ili da se pregreje.
- ▶ **Držite nekorišćeni bateriju dalje od kancelarijskih spajalica, novčića, ključeva, eksera, zavrtanja ili drugih malih metalnih predmeta, koji mogu prouzrokovati premošćavanje kontakata.** Kratak spoj između kontakata baterije može imati za posledicu opekotine ili vatru.
- ▶ **Koristite akumulator samo sa proizvodima ovog proizvođača.** Samo tako se akumulator štiti od opasnog preopterećenja.
- ▶ **Punite akumulatore samo punjačima koje preporučuje proizvođač.** Ukoliko punjač koji je prikladan za jedan tip akumulatora, koristite sa akumulatorima drugog tipa, postoji opasnost od požara.



**Zaštite akumulator od izvora toplote, npr. i od trajnog sunčevog zračenja, vatre, prljavštine, vode i vlage.** Postoji opasnost od eksplozije i kratkog spoja.



- ▶ **Nemojte da usisavate vrelu ili zapaljenu prašinu i nemojte da usisavate u prostorijama u kojima postoji opasnost od eksplozije.** Prašina može da se zapali i eksplodira.

## Opis proizvoda i primene

Vodite računa o slikama u prednjem delu uputstva za rad.

### Predviđena upotreba

Usisivač je predviđen za usisavanje i izduvavanje materijala koji nisu štetni po zdravlje, kao i suvih materijala.

Koristite usisivač samo ako ste u potpunosti procenili sve funkcije i kada ih možete koristiti bez ograničenja ili ste dobili odgovarajuća uputstva.

### Rotational Airflow

Sistem filtera bez vreće štedi korišćenje vreća za prašinu. Prljavština se skuplja na unutrašnjem zidu rezervoara.

## Prikazane komponente

Numerisanje komponenti sa slika odnosi se na prikaz usisivača na grafičkim stranama.

- (1) Filter za grubu prljavštinu
- (2) Taster za deblokadu posude za prašinu
- (3) Taster za uključivanje/isključivanje
- (4) Akumulator<sup>a)</sup>
- (5) Kućište motora
- (6) Posuda za prašinu
- (7) Taster za deblokadu klapne za pražnjenje
- (8) Klapna za pražnjenje
- (9) Produžna cev
- (10) Mlaznica za podove
- (11) Prihvat akumulatora
- (12) Taster za deblokadu akumulatora<sup>a)</sup>
- (13) Mlaznica za fuge
- (14) Fleksibilna produžna cev
- (15) Drške filtera
- (16) Filter
- (17) Jedinica za rotaciono strujanje vazduha sa filterom (16)
- (18) Omča za blokiranje filtera
- (19) Zidni držač<sup>a)</sup>

a) **Prikazani ili opisani pribor ne spada u standardno pakovanje. Kompletni pribor možete da nadete u našem programu pribora.**

## Tehnički podaci

Akumulatorski usisivač za suvo usisavanje		GAS 18V-1
Broj artikla		<b>3 601 JC6 2..</b>
Zapremina rezervoara (bruto)	l	0,7
maks. potpritisak <sup>A)</sup>	kPa	6
maks. količina protoka <sup>A)</sup>	l/s	10
Težina u skladu sa EPTA-Procedure 01:2014	kg	1,7–2,3 <sup>A)</sup>
Preporučena temperatura okruženja prilikom punjenja	°C	0 ... +35
Dozvoljena temperatura okruženja tokom rada <sup>B)</sup> i prilikom skladištenja	°C	-20 ... +50
Kompatibilni akumulatori		GBA 18V... ProCORE18V...
Preporučeni akumulatori		GBA 18V... ProCORE18V... ≤ 8 Ah

**Akumulatorski usisivač za suvo usisavanje** **GAS 18V-1**

Preporučeni punjači	GAL 18...
	GAX 18...
	GAL 36...

- A) Zavisí od upotrebljene akumulatorske baterije  
 B) Ograničena snaga pri temperaturama <0 °C.

## Akumulator

### Punjenje akumulatora

- **Koristite samo punjače koji su navedeni u tehničkim podacima.** Samo ovi punjači su usaglašeni sa litijum-jonskom akumulatorskom baterijom koja se koristi u Vašem usisivaču.

**Napomena:** akumulatorska baterija se isporučuje delimično napunjena. Da bi osigurali punu snagu akumulatorske baterije, bateriju napunite pre prve upotrebe u punjaču.

Li-jonska akumulatorska baterija može da se puni u svako doba, a da joj se ne skraćuje vek trajanja. Prekidanje radnje punjenja ne šteti akumulatorskoj bateriji.

Litijum-jonska akumulatorska baterija je zaštićena od prevelikog pražnjenja zahvaljujući "Electronic Cell Protection (ECP)". Kada je akumulatorska baterija ispražnjena usisivač sa akumulatorom se isključuje preko zaštitne sklopke.

- **Nakon automatskog isključivanja usisivača, nemojte dalje pritiskati taster za uključivanje/isključivanje.** Akumulator se može oštetiti.

### Ubacivanje akumulatora



Ubacite napunjeni akumulator u prihvatač akumulatora tako da nalegne na mesto.

### Vađenje akumulatora

Za vađenje akumulatora pritisnite taster za deblokadu akumulatora i izvucite akumulator. **Ne koristite pritom silu.** Akumulator raspolaže sa 2 stepena blokade, koji treba da spreče da akumulator ispadne usled nenamernog pritiskanja tastera za deblokadu akumulatora. Dokle god se akumulator nalazi u usisivaču, opruga ga drži na mestu.

### Prikaz statusa napunjenosti akumulatora

Zeleni LED indikatori prikaza napunjenosti akumulatora prikazuju status napunjenosti akumulatora. Iz sigurnosnih razloga, proveru statusa napunjenosti je moguća samo kada je usisivač u stanju mirovanja.

Pritisnite taster za prikaz statusa napunjenosti  ili  da biste prikazali status napunjenosti. To je moguće i kada je akumulator demontiran.

Ukoliko nakon pritiskanja tastera za prikaz statusa napunjenosti ne svetli nijedan LED indikator, znači da je akumulator neispravan i da mora biti zamenjen.

### Tip akumulatora GBA 18V...



LED	Kapacitet
Trajno svetlo 3 × zeleno	60–100%
Trajno svetlo 2 × zeleno	30–60%
Trajno svetlo 1 × zeleno	5–30%
Trepćuće svetlo 1 × zeleno	0–5%

### Tip akumulatora ProCORE18V...



LED	Kapacitet
Trajno svetlo 5 × zeleno	80–100%
Trajno svetlo 4 × zeleno	60–80%
Trajno svetlo 3 × zeleno	40–60%
Trajno svetlo 2 × zeleno	20–40%
Trajno svetlo 1 × zeleno	5–20%
Trepćuće svetlo 1 × zeleno	0–5%

### Uputstva za optimalno ophodjenje sa akumulatorom

Zaštite akumulator od vlage i vode.

Lagerujte akumulator samo u području temperature od –20 °C do 50 °C. Ne ostavljajte akumulator leti npr. u autu. Čistite povremeno proreze za ventilaciju akumulatora sa mekom, čistom i suvom četkicom.

Bitno skraćeno vreme rada posle punjenja pokazuje da je akumulator istrošen i da se mora zameniti.

Obratite pažnju na uputstva za uklanjanje otpada.

## Montaža

### Montaža pribora za usisavanje (pogledajte sliku B)

- **Uklonite akumulatorsku bateriju, pre nego što započnete održavanje ili čišćenje usisivača, vršite podešavanja uređaja, menjate pribor ili ostavljate usisivač.** Ova mera opreza sprečava nenamerni start usisivača.

Pribor za usisavanje možete da spojite direktno sa posudom za prašinu **(6)**.

Mogućnosti kombinacije različitih delova pribora za usisavanje pronađite na slici.

- Delove pribora za usisavanje utaknite u priključak na posudi za prašinu **(6)** i jedan u drugi.

## Rad

- ▶ **Uklonite akumulatorsku bateriju, pre nego što započnete održavanje ili čišćenje usisivača, vršite podešavanja uređaja, menjate pribor ili ostavljate usisivač.** Ova mera opreza sprečava nenameran start usisivača.

### Puštanje u rad

- ▶ **Pre usisavanja proverite da li je filterski element čvrsto montiran.**
- ▶ **Koristite samo neoštećen filter (bez pukotina, bez rupa itd). Odmah zamenite oštećen filter.**

### Uključivanje/isključivanje

- Za **uključivanje** usisivača pritisnite taster za uključivanje/isključivanje (3).
- Za **isključivanje** usisivača iznova pritisnite taster za uključivanje/isključivanje (3).

## Održavanje i servis

### Održavanje i čišćenje

- ▶ **Uklonite akumulatorsku bateriju, pre nego što započnete održavanje ili čišćenje usisivača, vršite podešavanja uređaja, menjate pribor ili ostavljate usisivač.** Ova mera opreza sprečava nenameran start usisivača.
- ▶ **Održavajte usisivač i prozere za ventilaciju čiste, da bi radili dobro i sigurno.**

S vremena na vreme očistite kućište usisivača vlažnom krpom.



Zaprljane kontakte za punjenje očistite suvom krpom.

### Pražnjenje posude za prašinu (videti sliku C)

Nakon svake upotrebe očistite posudu za prašinu (6) kako biste dobili optimalan učinak usisivača.

- Držite usisivač iznad odgovarajuće kante za otpad.
- Pritisnite taster za deblokadu (7) da biste otvorili klapnu za pražnjenje (8).
- Protresite posudu za prašinu (6).
- Zatvorite klapnu za pražnjenje (8) tako da se čuje uleganje.
- Ukoliko je potrebno, ispraznite filter za grubu prljavštinu (1) i očistite jedinicu za rotaciono strujanje vazduha (17) i filter (16).

### Pražnjenje filtera za grubu prljavštinu (videti slike D1–D2)

- Okrenite filter za grubu prljavštinu (1) do kraja u smeru  i izvadite ga iz posude za prašinu (6).
- Istresite filter za grubu prljavštinu i posudu za prašinu iznad odgovarajuće kante za otpad.
- Postavite filter za grubu prljavštinu (1) u posudu za prašinu (6) i okrenite ga do kraja u smeru .

### Čišćenje jedinice za rotaciono strujanje vazduha i filtera (videti slike E1–F2)

- Držite usisivač, kao što je prikazano na slici, malo nadole, tako da prilikom otvaranja usisivača ne može da ispadne prašina iz posude za prašinu.
- Pritisnite taster za deblokadu (2) i skinite posudu za prašinu (6) sa kućišta motora (5) (videti sliku E1).
- Zahvatite drške filtera (15) i izvucite jedinicu za rotaciono strujanje vazduha (17) sa filterom (16) iz posude za prašinu (6) (videti sliku E2).
- Protresite posudu za prašinu (6) i jedinicu za rotaciono strujanje vazduha (17) iznad odgovarajuće kante za otpad (videti sliku E3).
- Ponovo postavite jedinicu za rotaciono strujanje vazduha (17) sa filterom u posudu za prašinu (6).
- Pritisnite omču za blokiranje (18) nagore i izvadite filter (16) (videti slike F1–F2).
- Laganim lupanjem o čvrstu podlogu, očistite filter od prašine. Zamenite oštećeni filter.
- Očišćeni filter (16) postavite u jedinicu za rotaciono strujanje vazduha (17).
- Posudu za prašinu (6) zakačite dole u kućištu motora (5). Posuda za prašinu treba pod blagim pritiskom zvučno da ulegne u kućištu motora.

### Čuvanje (videti sliku G)

Za čuvanje usisivača i pribora na maloj površini, možete da upotrebite zidni držač (19) (pribor).

### Kvarovi

Radi optimalne usisne snage, redovno praznite posudu za prašinu (6) i filter za grubu prljavštinu (1) i takođe redovno čistite jedinicu za rotaciono strujanje vazduha (17) i filter (16).

Pri nedovoljnom učinku usisavanja prekontrolišite:

- Da li je posuda za prašinu (6) puna?
  - ▷ Ispraznite posudu za prašinu.
- Da li je filter za grubu prljavštinu (1) zasićen prljavštinom?
  - ▷ Ispraznite filter za grubu prljavštinu.
- Da li su jedinica za rotaciono strujanje vazduha (17) ili filter (16) zasićeni prljavštinom?
  - ▷ Očistite jedinicu za rotaciono strujanje vazduha i filter.
- Da li je kapacitet akumulatora (4) preslab?
  - ▷ Napunite akumulator.

Ako nakon toga nije ostvarena usisna snaga, obratite se **Bosch** korisničkom servisu.

### Servis i saveti za upotrebu

Servis odgovara na vaša pitanja u vezi sa popravkom i održavanjem vašeg proizvoda kao i u vezi sa rezervnim delovima. Šematske prikaze i informacije u vezi rezervnih delova naći ćete i pod: **www.bosch-pt.com**  
Bosch tim za konsultacije vam rado pomaže tokom primene, ukoliko imate pitanja o našim proizvodima i njihovom priboru.



Molimo da kod svih pitanja i naručivanja rezervnih delova neizostavno navedete broj artikla sa 10 brojčanih mesta prema tipskoj pločici proizvoda.

### Srpski

Bosch Elektroservis  
Dimitrija Tucovića 59  
11000 Beograd  
Tel.: +381 11 644 8546  
Tel.: +381 11 744 3122  
Tel.: +381 11 641 6291  
Fax: +381 11 641 6293  
E-Mail: office@servis-bosch.rs  
www.bosch-pt.rs

### Dodatne adrese servisa pogledajte na:

www.bosch-pt.com/serviceaddresses

### Transport

Akumulatorske baterije koje sadrže litijum jon podležu zahtevima prava o opasnim materijama. Akumulatorske baterije korisnik može transportovati na drumu bez drugih pakovanja.

Kod slanja preko trećih lica (na primer vazdušnih transportom ili špedicijom) mora se obratiti pažnja na posebne zahteve u pogledu pakovanja i označavanja. Tada se kod pripreme paketa za slanje mora pozvati stručnjak za opasne materije.

Akumulatorske baterije šaljite samo ako kućište nije oštećeno. Odlepite otvorene kontakte i upakujte akumulatorsku bateriju tako, da se ne pokreće u paketu. Molimo da obratite pažnju na eventualne dalje nacionalne propise.

### Odlaganje na otpad



Usisivače, akumulatore, pribor i ambalažu treba da predate na reciklažu u skladu sa zaštitom životne sredine.



Usisivače i akumulatore/baterije nemojte da bacate u kućno đubre!

### Samo za EU zemlje:

Prema evropskoj smernici 2012/19/EU neupotrebljivi usisivači ne moraju, a prema evropskoj smernici 2006/66/EC ne moraju ni akumulatori/baterije koje su u kvaru ili istrošene da se odvojeno sakupljaju i odvoze na reciklažu koja odgovara zaštiti čovekove sredine.

### Akumulatori/baterije:

#### Li-jonska:

Molimo da obratite pažnju na napomene u odeljku Transport (videti „Transport“, Strana 105).

## Slovenščina

### Varnostna opozorila za sesalnike



**Preberite vsa varnostna opozorila in navodila.** Neupoštevanje varnostnih napotkov in navodil lahko povzroči električni udar, požar in/ali hude poškodbe.

**Vsa opozorila in napotke shranite za prihodnjo uporabo.**

► **Tega sesalnika ne smejo uporabljati otroci in osebe z omejenimi telesnimi, čutnimi ali duševnimi sposobnostmi oz. pomanjkljivimi izkušnjami in pomanjkljivim znanjem.** V nasprotnem primeru obstaja nevarnost napačne uporabe in poškodb.

► **Nadzirajte otroke.** Poskrbite, da se otroci ne bodo igrali s sesalnikom.

⚠ **OPOZORILO** **Ne sesajte zdravju škodljivih snovi, npr. prahu bukovega ali hrastovega lesa, prahu kamnin in azbesta.** Te snovi so rakotvorne. Pozanimajte se o pravilnikih/zakonih glede ravnanja z zdravju škodljivim prahom, ki veljajo v vaši državi.

► **Sesalnik uporabljajte samo, če ste prejeli zadostne informacije o njegovi uporabi.** Skrbno uvajanje v delo zmanjša možnosti za napačno uporabo in poškodbe.

⚠ **OPOZORILO** **Sesalnik je primeren samo za sesanje suhih snovi.** Vdor tekočin v orodje povečuje tveganje električnega udara.

► **POZOR! Sesalnik je dovoljeno uporabljati in shranjevati samo v zaprtih prostorih.** Vdor dežja ali vlage v zgornji del sesalnika poveča nevarnost električnega udara.

► **Poskrbite za dobro zračenje delovnega mesta.**

► **Sesalnik smejo popravljati samo usposobljeni strokovnjaki, ki pri svojem delu uporabljajo originalne nadomestne dele.** Tako bo ohranjena varnost sesalnika.

► **Pred zagonom preverite, ali je sesalna cev v brezhibnem stanju. Pri tem naj sesalna cev ostane nameščena na sesalniku, saj bi se lahko v nasprotnem primeru iz njega usul prah.** Posledično bi lahko ta prah vdihnili.

► **Sesalnika ne čistite tako, da vanj neposredno usmerite curek vode.** Vdor vode v zgornji del sesalnika poveča nevarnost električnega udara.

► **Akumulatorske baterije ne odpirajte.** Nevarnost kratkega stika.

- ▶ Če je akumulatorska baterija poškodovana ali če jo nepravilno uporabljate, lahko iz nje uhajajo pare. Akumulatorska baterija se lahko vname ali eksplodira.

Poskrbite za dovod svežega zraka in se v primeru težav obrnite na zdravnika. Pare lahko povzročijo draženje dihalnih poti.

- ▶ V primeru napačne uporabe ali poškodovane akumulatorske baterije lahko iz akumulatorske baterije izteče tekočina. Izogibajte se stiku z njo. Pri naključnem stiku prizadeto mesto izperite z vodo. Če pride tekočina v oko, poleg tega poiščite tudi zdravniško pomoč. Iztekajoča akumulatorska tekočina lahko povzroči draženje kože ali opekline.
- ▶ Koničasti predmeti, kot so na primer žebliji ali izvijači, in zunanji vplivi lahko poškodujejo akumulatorsko baterijo. Pojavi se lahko kratek stik, zaradi katerega lahko akumulatorska baterija zgori, se osmodi, pregreje ali eksplodira.
- ▶ Akumulatorska baterija, ki je ne uporabljate, ne sme priti v stik s pisarniškiimi sponkami, kovanci, ključi, žebliji, vijaki in drugimi manjšimi kovinskimi predmeti, ki bi lahko povzročili premostitev kontaktov. Kratek stik med akumulatorskimi kontakti lahko povzroči opekline ali požar.
- ▶ Akumulatorsko baterijo uporabljajte samo z izdelki proizvajalca. Le tako je akumulatorska baterija zaščitena pred nevarno preobremenitvijo.
- ▶ Akumulatorske baterije polnite samo s polnilniki, ki jih priporoča proizvajalec. Polnilnik, ki je namenjen določeni vrsti akumulatorskih baterij, se lahko vname, če ga uporabljate za polnjenje drugačnih akumulatorskih baterij.



**Akumulatorsko baterijo zaščitite pred vročino, npr. tudi pred neposredno sončno svetlobo, ognjem, umazanijo, vodo in vlago.** Obstaja nevarnost eksplozije in kratkega stika.



- ▶ Ne sesajte vročega ali gorečega prahu in ne sesajte v prostorih, kjer obstaja nevarnost eksplozije. Prah se lahko vname ali eksplodira.

## Opis izdelka in storitev

Upoštevajte slike na začetku navodil za uporabo.

### Namenska uporaba

Sesalnik je namenjen sesanju oziroma odsesavanju suhih snovi, ki niso nevarne za zdravje.

Sesalnik uporabljajte samo, če poznate vse njegove funkcije, če lahko funkcije uporabljate brez omejitev ali če ste prejeli ustrezna navodila za uporabo.

### Rotational Airflow

Zahvaljujoč filtrirnemu sistemu brez vrečk vam ne bo treba uporabljati vrečk za prah. Umazanija se nabira na notranji steni zbiralnika.

## Komponente na sliki

Oštevilčenje komponent na sliki se nanaša na predstavitev sesalnika na straneh z grafičnimi prikazi.

- (1) Filter za grobo umazanijo
- (2) Sprostitutna tipka zbiralnika prahu
- (3) Tipka za vklop/izklop
- (4) Akumulatorska baterija<sup>a)</sup>
- (5) Ohišje motorja
- (6) Zbiralnik za prah
- (7) Sprostitutna tipka pokrova za praznjenje
- (8) Pokrov za praznjenje
- (9) Podaljševalna cev
- (10) Šoba za tla
- (11) Ležišče za akumulatorsko baterijo
- (12) Tipka za sprostitvev akumulatorske baterije<sup>a)</sup>
- (13) Šoba za fuge
- (14) upogljiva podaljševalna cev
- (15) Ročaja filtra
- (16) Filter
- (17) Enota pretočnega zraka s filtrom (16)
- (18) Zapiralna vezica filtra
- (19) Stensko držalo<sup>a)</sup>

a) Prikazan ali opisan pribor ni del standardnega obsega dobave. Celoten pribor je del našega programa pribora.

## Tehnični podatki

Akumulatorski sesalnik za suho sesanje		GAS 18V-1
Kataloška številka		3 601 JC6 2..
Prostornina zbiralnika (bruto)	l	0,7
največji podtlak <sup>A)</sup>	kPa	6
največji pretok <sup>A)</sup>	l/s	10
Teža v skladu z EPTA-Procedure 01:2014	kg	1,7–2,3 <sup>A)</sup>
Priporočena zunanja temperatura med polnjenjem	°C	0 ... +35
Dovoljena zunanja temperatura med delovanjem <sup>B)</sup> in med skladiščenjem	°C	-20 ... +50
Združljive akumulatorske baterije		GBA 18V... ProCORE18V...
Priporočene akumulatorske baterije		GBA 18V... ProCORE18V... ≤ 8 Ah
Priporočeni polnilniki		GAL 18... GAX 18... GAL 36...

A) Odvisno od uporabljene akumulatorske baterije

B) Omejena zmogljivost pri temperaturah pod 0 °C.

## Akumulatorska baterija

### Polnjenje akumulatorske baterije

- ▶ **Uporabljajte samo polnilnike, ki so navedeni v tehničnih podatkih.** Samo ti polnilniki so usklajeni z litij-ionsko akumulatorsko baterijo v vašem sesalniku.

**Opozorilo:** akumulatorska baterija je ob dobavi delno napolnjena. Da zagotovite polno moč akumulatorske baterije, jo pred prvo uporabo popolnoma napolnite v polnilniku.

Litij-ionsko akumulatorsko baterijo lahko kadar koli napolnite, ne da bi s tem skrajšali njeno življenjsko dobo. Prekinitev polnjenja ne poškoduje akumulatorske baterije.

Litij-ionska akumulatorska baterija je s sistemom za zaščito celic "Electronic Cell Protection (ECP)" zaščiten pred prekomernim praznjenjem. Ko se akumulatorska baterija izprazni, zaščitno vezje izklopi akumulatorski sesalnik.

- ▶ **Po samodejnem izklopu sesalnika ne pritiskajte na tipko za vklop/izklop.** S tem lahko poškodujete akumulatorsko baterijo.

### Namestitev akumulatorske baterije

Napolnjeno akumulatorsko baterijo vstavite v ležišče za akumulatorsko baterijo, da se zaskoči.



### Odstranitev akumulatorske baterije

Akumulatorsko baterijo odstranite tako, da pritisnete tipko za sprostitve akumulatorske baterije in izvlčete akumulatorsko baterijo. **Pri tem ne uporabljajte sile.**

Akumulatorska baterija ima 2 ravni zapore, ki preprečujeta, da bi akumulatorska baterija ob nenamernem pritisku tipke za sprostitve akumulatorske baterije izpadla. Ko je akumulatorska baterija vstavljena v sesalnik, jo varuje vzmet.

### Prikaz stanja napoljenosti akumulatorske baterije

Tri zelene LED-lučke prikaza stanja napoljenosti akumulatorske baterije prikazujejo stanje napoljenosti akumulatorske baterije. Iz varnostnih razlogov je stanje napoljenosti mogoče prikazati le, ko je sesalnik izklopljen.

Za prikaz stanja napoljenosti pritisnite tipko  ali  na prikazu stanja napoljenosti. To je mogoče tudi takrat, ko akumulatorska baterija ni vstavljena.

Če po pritisku tipke za prikaz stanja napoljenosti LED-diode ne zasvetijo, je akumulatorska baterija okvarjena in jo je treba zamenjati.

### Vrsta akumulatorske baterije GBA 18V...



LED-dioda	Napoljenost
3 zelene LED-diode neprekinjeno svetijo	60–100 %
2 zeleni LED-diodi neprekinjeno svetita	30–60 %
1 zelena LED-dioda neprekinjeno sveti	5–30 %

LED-dioda	Napoljenost
1 zelena LED-dioda utripa	0–5 %

### Vrsta akumulatorske baterije ProCORE18V...



LED-dioda	Napoljenost
5 zelenih LED-diod neprekinjeno sveti	80–100 %
4 zelene LED-diode neprekinjeno svetijo	60–80 %
3 zelene LED-diode neprekinjeno svetijo	40–60 %
2 zeleni LED-diodi neprekinjeno svetita	20–40 %
1 zelena LED-dioda neprekinjeno sveti	5–20 %
1 zelena LED-dioda utripa	0–5 %

### Navodila za optimalno uporabo akumulatorske baterije

Akumulatorsko baterijo zavarujte pred vlago in vodo.

Akumulatorsko baterijo skladiščite samo v temperaturnem območju od –20 °C do 50 °C. Poleti ne dovolite, da bi akumulatorska baterija obležala v avtomobilu.

Prezračevalne reže akumulatorske baterije občasno očistite z mehkim, čistim in suhim čopičem.

Bistveno krajši čas delovanja po polnjenju pomeni, da je akumulatorska baterija izrabljena in da jo je treba zamenjati. Upoštevajte navodila za odstranjevanje.

## Namestitev

### Namestitev sesalnega pribora (glejte sliko B)

- ▶ **Pred vzdrževanjem, čiščenjem, spreminjanjem nastavitev, menjavo pribora ali shranjevanjem sesalnika odstranite akumulatorsko baterijo.** S tem previdnostnim ukrepom boste preprečili nenameren zagon sesalnika.

Pribor za sesanje lahko priklopite neposredno na zbiralnik za prah (6).

Možne kombinacije različnih delov pribora za sesanje so prikazane na sliki.

- Vtaknite pribor za sesanje trdno v priključek na zbiralniku za prah (6) ter enega v drugega.

## Delovanje

- ▶ **Pred vzdrževanjem, čiščenjem, spreminjanjem nastavitev, menjavo pribora ali shranjevanjem sesalnika odstranite akumulatorsko baterijo.** S tem previdnostnim ukrepom boste preprečili nenameren zagon sesalnika.

### Uporaba

- ▶ **Pred sesanjem se prepričajte, da je filtrirna enota ustrezno nameščena.**

- **Uporabljajte le nepoškodovane filtre (brez raztrganin, luknjic itd.). Poškodovan filter nemudoma zamenjajte.**

#### Vklop/izklop

- Za **vklop** sesalnika pritisnite tipko za vklop in izklop (3).
- Za **izklop** sesalnika ponovno pritisnite tipko za vklop/izklop (3).

## Vzdrževanje in servisiranje

### Vzdrževanje in čiščenje

- **Pred vzdrževanjem, čiščenjem, spreminjanjem nastavitev, menjavo pribora ali shranjevanjem sesalnika odstranite akumulatorsko baterijo.** S tem previdnostnim ukrepom boste preprečili nenameren zagon sesalnika.

- **Za dobro in varno delo naj bodo sesalnik in prezačevalne reže vedno čisti.**



Ohišje sesalnika občasno očistite z vlažno krpo. Umazane polnilne kontakte očistite s suho krpo.

#### Praznjenje zbiralnika za prah (glejte sliko C)

Zbiralnik za prah (6) očistite po vsaki uporabi, da ohranite optimalno zmogljivost sesalnika.

- Sesalnik pridržite nad ustreznim košem za smeti.
- Pritisnite na sprostitveno tipko (7), da odprete pokrov za praznjenje (8).
- Izpraznite zbiralnik za prah (6).
- Pokrov za praznjenje (8) zaprite tako, da se slišno zaskoči.
- Če je potrebno, izpraznite filter za grobo umazanijo (1) in očistite enoto pretočnega zraka (17) ter filter (16).

#### Praznjenje filtra za grobo umazanijo (glejte slike D1–D2)

- Filter za grobo umazanijo (1) zavrtite do prislona v smeri  in ga izvzemite iz zbiralnika za prah (6).
- Vsebino filtra za grobo umazanijo in zbiralnika za prah stresite v ustrezen koš za smeti.
- Filter za grobo umazanijo (1) namestite v zbiralnik za prah (6) in ga zavrtite do prislona v smeri .

#### Čiščenje enote pretočnega zraka in filtra (glejte slike E1–F2)

- Sesalnik pridržite tako kot na sliki, da je obrnjen rahlo navzdol, saj se lahko v nasprotnem primeru ob odprtju iz zbiralnika lahko strese prah.
- Pritisnite na sprostitveno tipko (2) in snemite zbiralnik za prah (6) z ohišja motorja (5) (glejte sliko E1).
- Primite za ročaja filtra (15) in enoto pretočnega zraka (17) s filtrom (16) povlecite iz zbiralnika za prah (6) (glejte sliko E2).
- Vsebino zbiralnika za prah (6) in enote pretočnega zraka (17) stresite v ustrezen koš za smeti (glejte sliko E3).
- Enoto pretočnega zraka (17) s filtrom znova namestite v zbiralnik za prah (6).

- Zapiralno vezico (18) potisnite navzgor in izvemite filter (16) (glejte slike F1–F2).
- S filtrom rahlo potolcite po trdni podlagi, da iz njega odstranite prah. Zamenjajte poškodovan filter.
- Namestite očiščen filter (16) v enoto pretočnega zraka (17).
- Namestite posodo za prah (6) na spodnjo stran ohišja motorja (5). Posoda za prah se mora z rahlim pritiskom slišno zaskočiti v ohišje motorja.

#### Shranjevanje (glejte sliko G)

Da bodo spravljen sesalnik in sesalni pribor zasedali čim manj prostora, lahko uporabite stensko držalo (19) (pribor).

#### Odpravljanje težav

Za optimalno sesalno moč redno izpraznite posodo za prah (6) in filter za grobo umazanijo (1) ter redno očistite enoto pretočnega zraka (17) in filter (16).

Pri nezadostni moči sesanja preverite naslednje:

- Ali je zbiralnik za prah (6) poln?
  - ▷ Izpraznite zbiralnik za prah.
- Ali je filter za grobo umazanijo (1) zamašen s prahom?
  - ▷ Izpraznite filter za grobo umazanijo.
- Ali sta enota pretočnega zraka (17) ali filter (16) zamašena s prahom?
  - ▷ Očistite enoto pretočnega zraka in filter.
- Ali akumulatorska baterija (4) ni dovolj zmogljiva?
  - ▷ Napolnite akumulatorsko baterijo.

Če po tem ne dosežete sesalne moči, se obrnite na servisno službo ► **Bosch**.

#### Servisna služba in svetovanje uporabnikom

Servis vam bo dal odgovore na vaša vprašanja glede popravila in vzdrževanja izdelka ter nadomestnih delov. Tehnične skice in informacije glede nadomestnih delov najdete na: [www.bosch-pt.com](http://www.bosch-pt.com)  
Boscheva skupina za svetovanje pri uporabi vam bo z veseljem odgovorila na vprašanja o naših izdelkih in pripadajočem priboru.

Ob vseh vprašanjih in naročilih rezervnih delov nujno sporočite 10-mestno številko na tipski ploščici izdelka.

#### Slovensko

Robert Bosch d.o.o.  
Verovškova 55a  
1000 Ljubljana  
Tel.: +00 803931  
Fax: +00 803931  
Mail: [servis.pt@si.bosch.com](mailto:servis.pt@si.bosch.com)  
[www.bosch.si](http://www.bosch.si)

#### Naslove drugih servisnih mest najdete na povezavi:

[www.bosch-pt.com/serviceaddresses](http://www.bosch-pt.com/serviceaddresses)

#### Transport

Za priložene litij-ionske akumulatorske baterije veljajo zahteve zakona o nevarnih snoveh. Uporabnik lahko akumulatorske baterije brez omejitev prevaža po cesti.

Pri pošiljkah, ki jih opravijo tretje osebe (npr. zračni transport ali špedicija), je treba upoštevati posebne zahteve glede embalaže in oznak. Pri pripravi odpreme mora obvezno sodelovati strokovnjak za nevarne snovi.

Akumulatorske baterije pošiljajte samo, če je njihovo ohišje nepoškodovano. Prelepite odprte kontakte in akumulatorsko baterijo zapakirajte tako, da se v embalaži ne premika. Upoštevajte tudi morebitne druge nacionalne predpise.

### Zaščita okolja



Sesalnik, akumulatorske baterije, pribor in embalažo morate oddati v okolju prijazno recikliranje.



Sesalnika in akumulatorskih/navadnih baterij ne smete odvreči med gospodinjske odpadke!

### Zgolj za države Evropske unije:

Odslužene sesalnike (v skladu z Direktivo 2012/19/EU) in okvarjene ali izrabljene akumulatorske/navadne baterije (v skladu z Direktivo 2006/66/ES) je treba zbirati ločeno in jih okolju prijazno reciklirati.

### Akumulatorske/običajne baterije:

#### Litijevi ioni:

Upoštevajte navodila v poglavju „Transport“ (glejte „Transport“, Stran 108).

## Hrvatski

### Sigurnosne napomene za usisavače



Treba prebrati vse sigurnosne napomene i upute. Propusti do kojih može doći uslijed nepridržavanja sigurnosnih napomena i uputa mogu uzrokovati električni udar, požar i/ili teške ozljede.

Sačuvajte sve sigurnosne napomene i upute za buduću primjenu.

- ▶ **Ovaj usisavač ne smiju koristiti djeca i osobe s ograničenim fizičkim, osjetilnim i mentalnim sposobnostima ili nedostatnim iskustvom i znanjem.** U suprotnom postoji opasnost od pogrešnog rukovanja i ozljeda.

### ▶ Djeca moraju biti pod nadzorom.

Na taj način ćete osigurati da se djeca ne igraju s usisavačem.

### ⚠ UPOZORENJE Ne usisavajte materijale koji mogu ugroziti zdravlje, npr. prašinu

bukovine ili hrastovine, prašinu od kamena, azbest. Ovi materijali mogu prouzročiti nastanak raka. Informirajte se o važećim propisima/zakonima u vašoj zemlji u pogledu rukovanja prašinama koje mogu ugroziti zdravlje.

- ▶ **Usisavač koristite samo ako ste dobili dovoljno informacija o uporabi.** Brižljivim upućivanjem može se smanjiti opasnost od pogrešnog rukovanja i ozljeda.

### ⚠ UPOZORENJE Usisavač je prikladan samo za usisavanje suhih materijala.

Prodiranje tekućina povećava opasnost od električnog udara.

- ▶ **PAŽNJA! Usisivač smijete koristiti i čuvati samo u zatvorenim prostorijama.** Prodiranje kiše ili vlage u gornji dio usisavača povećava opasnost od električnog udara.
- ▶ **Pobrinete se za dobro prozračivanje radnoga mjesta.**
- ▶ **Popravak usisavača prepustite samo kvalificiranom stručnom osoblju s originalnim rezervnim dijelovima.** Time će se osigurati da ostane zadržana sigurnost usisavača.
- ▶ **Prije uporabe provjerite besprijekorno stanje usisnog crijeva. Pritom ostavite montirano usisno crijevo na usisavaču kako prašina ne bi nehotično izlazila.** Inače biste mogli udisati prašinu.
- ▶ **Usisavač ne čistite izravno usmjerenim mlazom vode.** Prodiranje vode u gornji dio usisavača povećava opasnost od električnog udara.
- ▶ **Ne otvarajte aku-bateriju.** Postoji opasnost od kratkog spoja.
- ▶ **U slučaju oštećenja i nestručne uporabe aku-baterije mogu se pojaviti pare. Aku-baterija može izgorjeti ili eksplodirati.** Dovedite svježi zrak i u slučaju potrebe zatražite liječničku pomoć. Pare mogu nadražiti dišne puteve.
- ▶ **Kod pogrešne primjene ili oštećene aku-baterije iz aku-baterije može isticati tekućina. Izbjegavajte kontakt s ovom tekućinom. Kod slučajnog kontakta ugroženo mjesto treba isprati vodom. Ako bi ova tekućina dospjela u oči, zatražite pomoć liječnika.** Istekla tekućina iz aku-baterije može dovesti do nadražaja kože ili opekline.
- ▶ **Oštrim predmetima kao što su npr. čavli, odvijači ili djelovanjem vanjske sile aku-baterija se može oštetiti.** Može doći do unutrašnjeg kratkog spoja i aku-baterija može izgorjeti, razviti dim, eksplodirati ili se pregrijati.
- ▶ **Nekorištene aku-baterije držite dalje od uredskih spajalica, kovanica, ključeva, čavala, vijaka ili drugih sitnih metalnih predmeta koji bi mogli uzrokovati**

**premošćenje kontakata.** Kratki spoj između kontakata aku-baterije može imati za posljedicu opekline ili požar.

- ▶ **Aku-bateriju koristite samo u proizvodima proizvođača.** Samo na ovaj način je aku-baterija zaštićena od opasnog preopterećenja.
- ▶ **Aku-baterije punite samo u punjačima koje preporučuje proizvođač.** Za punjač prikladan za određenu vrstu aku-baterije postoji opasnost od požara ako se koristi s nekom drugom aku-baterijom.



**Zaštitite aku-bateriju od vrućine, npr. također od stalnog sunčevog zračenja, vatre, prljavštine, vode i vlage.** Postoji opasnost od eksplozije i kratkog spoja.



- ▶ **Ne usisavajte vruće ili gorive prašine u prostorijama u kojima postoji opasnost od eksplozije.** Prašine bi se mogle zapaliti ili eksplodirati.

## Opis proizvoda i radova

Pridržavajte se slika na početku uputa za uporabu.

### Namjenska uporaba

Usisavač je namijenjen za usisavanje po zdravlje bezopasnih i suhих materijala.

S usisavačem radite tek kada ste potpuno ocijenili sve njegove funkcije i ako ih možete provesti bez ograničenja ili se pridržavati odgovarajućih uputa.

### Rotational Airflow

Filtarski sustav bez vrećice smanjuje uporabu vrećica za prašinu. Prljavština se skuplja na unutarnjoj stijenci spremnika.

### Prikazani dijelovi alata

Numeriranje prikazanih dijelova odnosi se na prikaz usisavača na stranicama sa slikama.

- (1) Filtar za krupnu nečistoću
- (2) Tipka za deblokadu spremnika za prašinu
- (3) Tipka za uključivanje/isključivanje
- (4) Aku-baterija<sup>a)</sup>
- (5) Kućište motora
- (6) Spremnik za prašinu
- (7) Tipka za deblokadu poklopca
- (8) Poklopac
- (9) Produžna cijev
- (10) Sapnica za podove
- (11) Prihvat aku-baterije
- (12) Tipka za deblokadu aku-baterije<sup>a)</sup>
- (13) Sapnica za fuge
- (14) Fleksibilna produžna cijev
- (15) Ručke filtra
- (16) Filtar
- (17) Rotational Airflow jedinica s filtrom (16)

(18) Spojnica za blokiranje filtra

(19) Zidni držač<sup>a)</sup>

- a) **Prikazan ili opisan pribor ne pripada standardnom opsegu isporuke. Potpuni pribor možete naći u našem programu pribora.**

## Tehnički podaci

Akumulatorski usisavač za suho usisavanje		GAS 18V-1
Kataloški broj		3 601 JC6 2..
Zapremnina spremnika (bruto)	l	0,7
maks. podtlak <sup>A)</sup>	kPa	6
maks. protočna količina <sup>A)</sup>	l/s	10
Težina prema EPTA-Procedure 01:2014	kg	1,7–2,3 <sup>A)</sup>
Preporučena temperatura okoline kod punjenja	°C	0 ... +35
Dopuštena temperatura okoline pri radu <sup>B)</sup> i kod skladištenja	°C	–20 ... +50
Kompatibilne aku-baterije		GBA 18V... ProCORE18V...
Preporučene aku-baterije		GBA 18V... ProCORE18V... ≤ 8 Ah
Preporučeni punjači		GAL 18... GAX 18... GAL 36...

A) Ovisno o korištenoj aku-bateriji

B) Ograničeni učinak kod temperatura <0 °C.

## Aku-baterija

### Punjenje aku-baterije

- ▶ **Koristite samo punjače navedene u tehničkim podacima.** Samo su ovi punjači prilagođeni litij-ionskoj aku-bateriji koja se koristi u vašem usisavaču.

**Napomena:** Aku-baterija se isporučuje djelomično napunjena. Kako bi se zajamčio puni učinak aku-baterije, prije prve uporabe aku-bateriju napunite do kraja u punjaču. Litij-ionska aku-baterija može se u svakom trenutku puniti bez skraćanja njenog vijeka trajanja. Prekid u procesu punjenja neće oštetiti aku-bateriju.

Litij-ionska aku-baterija je "Electronic Cell Protection (ECP)" zaštitom zaštićena od dubinskog pražnjenja. Kod ispražnjene aku-baterije akumulatorski usisavač se isključuje uz pomoć zaštitne sklopke.

- ▶ **Nakon automatskog isključivanja usisavača više ne pritišćite tipku za uključivanje/isključivanje.** Aku-baterija bi se mogla oštetiti.

### Umetanje aku-baterije

Umetnite napunjenu aku-bateriju u prihvat aku-baterije sve dok se ne uglati.



## Vađenje aku-baterije

Za vađenje aku-baterije pritisnite tipku za deblokadu aku-baterije i izvucite aku-bateriju. **Pritom ne primjenjujte silu.**

Aku-baterija ima 2 stupnja blokiranja koji trebaju spriječiti da aku-baterija ispadne kod nehotičnog pritiska na tipku za deblokadu aku-baterije. Čim se aku-baterija stavi u usisavač, ona će se pomoću opruge zadržati u određenom položaju.

## Pokazivač stanja napunjenosti aku-baterije

Tri zelena LED pokazivača stanja napunjenosti aku-baterije pokazuju stanje napunjenosti aku-baterije. Upit o stanju napunjenosti iz sigurnosnih razloga moguć je samo u stanju mirovanja usisavača.

Pritisnite tipku za prikaz stanja napunjenosti  ili  za prikaz stanja napunjenosti. To je također moguće i kod izvađene aku-baterije.

Ako nakon pritiska na tipku za prikaz stanja napunjenosti ne svijetli LED, aku-baterija je neispravna i mora se zamijeniti.

### Tip aku-baterije GBA 18V...



LED	Kapacitet
Stalno svijetli 3 × zelena	60–100 %
Stalno svijetli 2 × zelena	30–60 %
Stalno svijetli 1 × zelena	5–30 %
Treperi 1 × zelena	0–5 %

### Tip aku-baterije ProCORE18V...



LED	Kapacitet
Stalno svijetli 5 × zelena	80–100 %
Stalno svijetli 4 × zelena	60–80 %
Stalno svijetli 3 × zelena	40–60 %
Stalno svijetli 2 × zelena	20–40 %
Stalno svijetli 1 × zelena	5–20 %
Treperi 1 × zelena	0–5 %

## Napomene za optimalno rukovanje aku-baterijom

Zaštite aku-bateriju od vlage i vode.

Aku-bateriju čuvajte samo u prostoriji u kojoj je raspon temperature od –20 °C do 50 °C. Npr. aku-bateriju ljeti na ostavlajte u automobilu.

Otvore za hlađenje aku-baterije redovito čistite mekim, čistim i suhim kistom.

Bitno skraćanje vremena rada nakon punjenja pokazuje da je aku-baterija istrošena i da je treba zamijeniti.

Pridržavajte se uputa za zbrinjavanje u otpad.

## Montaža

### Montaža usisnog pribora (vidjeti slike B)

- ▶ **Izvadite aku-bateriju prije održavanja ili čišćenja usisavača, namještanja uređaja, zamjene pribora ili odlaganja usisavača.** Ove mjere opreza sprječavaju nehotično pokretanje usisavača.

Usisni pribor može se direktno utaknuti zajedno sa spremnikom za prašinu (6).

Za mogućnosti kombiniranja različitih dijelova usisnog pribora pogledajte sliku.

- Čvrsto utaknite dijelove usisnog pribora u priključak na spremniku za prašinu (6) i jedne u druge.

## Rad

- ▶ **Izvadite aku-bateriju prije održavanja ili čišćenja usisavača, namještanja uređaja, zamjene pribora ili odlaganja usisavača.** Ove mjere opreza sprječavaju nehotično pokretanje usisavača.

### Puštanje u rad

- ▶ **Prije usisavanja provjerite je li filterska jedinica čvrsto montirana.**
- ▶ **Koristite samo neoštećeni filter (bez napuklina, bez rupica itd.). Odmah zamijenite oštećeni filter.**

### Uključivanje/isključivanje

- Za **uključivanje** usisavača pritisnite tipku za uključivanje/isključivanje (3).
- Za **isključivanje** usisavača ponovno pritisnite tipku za uključivanje/isključivanje (3).

## Održavanje i servisiranje

### Održavanje i čišćenje

- ▶ **Izvadite aku-bateriju prije održavanja ili čišćenja usisavača, namještanja uređaja, zamjene pribora ili odlaganja usisavača.** Ove mjere opreza sprječavaju nehotično pokretanje usisavača.
- ▶ **Usisavač i otvore za hlađenje održavajte čistima kako bi se moglo dobro i sigurno raditi.**

Povremeno očistite kućište usisavača vlažnom krpom.



Zaprljane kontakte za punjenje očistite suhom krpom.

### Praznjenje spremnika za prašinu (vidjeti sliku C)

Spremnik za prašinu (6) očistite nakon svake uporabe kako biste postigli optimalan učinak usisavanja.

- Držite usisavač iznad prikladne kante za smeće.
- Pritisnite tipku za deblokadu (7) za otvaranje poklopca (8).
- Istresite spremnik za prašinu (6).
- Zatvorite poklopac (8) tako da se čujno uglati.
- Ako je potrebno, ispraznite filter za krupnu nečistoću (1) i očistite Rotational Airflow jedinicu (17) i filter (16).

### Pražnjenje filtra za krupnu nečistoću (vidjeti slike D1–D2)

- Okrećite filtar za krupnu nečistoću **(1)** do graničnika u smjeru  i izvadite ga iz spremnika za prašinu **(6)**.
- Istresite filtar za krupnu nečistoću i spremnik za prašinu iznad prikladne kante za smeće.
- Stavite filtar za krupnu nečistoću **(1)** u spremnik za prašinu **(6)** i okrećite ga do graničnika u smjeru .

### Čišćenje Rotational Airflow jedinice i filtra (vidjeti slike E1–F2)

- Usisavač nagnite lagano prema dolje kako se prašina ne bi mogla istresti iz spremnika za prašinu pri otvaranju usisavača kako je prikazano na slici.
- Pritisnite tipku za deblokadu **(2)** i skinite spremnik za prašinu **(6)** s kućišta motora **(5)** (vidjeti sliku E1).
- Držite za ručke filtra **(15)** i izvucite Rotational Airflow jedinicu **(17)** s filtrom **(16)** iz spremnika za prašinu **(6)** (vidjeti sliku E2).
- Istresite spremnik za prašinu **(6)** i Rotational Airflow jedinicu **(17)** iznad prikladne kante za smeće (vidjeti sliku E3).
- Ponovno umetnite Rotational Airflow jedinicu **(17)** s filtrom u spremnik za prašinu **(6)**.
- Pritisnite spojnicu za blokiranje **(18)** prema gore i izvadite filtar **(16)** (vidjeti slike F1–F2).
- Lagano protresite filtar na čvrstoj podlozi kako biste odvojili prašinu. Zamijenite oštećeni filtar.
- Umetnite očišćeni filtar **(16)** u Rotational Airflow jedinicu **(17)**.
- Objesite spremnik za prašinu **(6)** dolje u kućište motora **(5)**. Lagano ga pritisnite da se čujno uglati u kućište motora.

### Spremanje (vidjeti sliku G)

Za spremanje usisavača i usisnog pribora da ne zauzimaju puno prostora možete upotrijebiti zidni držač **(19)** (pribor).

### Smetnje u radu

Za optimalnu usisnu snagu redovito ispraznite spremnik za prašinu **(6)** i filtar za krupnu nečistoću **(1)** te redovito očistite Rotational Airflow jedinicu **(17)** i filtar **(16)**.

Kod nedovoljnog učinka usisavanja provjerite slijedeće:

- Je li spremnik za prašinu **(6)** pun?
  - ▷ Ispraznite spremnik za prašinu.
- Je li filtar za krupnu nečistoću **(1)** pun nečistoće?
  - ▷ Ispraznite filtar za krupnu nečistoću.
- Jesu li Rotational Airflow jedinica **(17)** ili filtar **(16)** puni prašine?
  - ▷ Očistite Rotational Airflow jedinicu i filtar.
- Je li kapacitet aku-baterije **(4)** premali?
  - ▷ Napunite aku-bateriju.

Ako se i nakon toga ne može postići učinak usisavanja, obratite se **Bosch** servisnoj službi.

### Servisna služba i savjeti o uporabi

Naša servisna služba će odgovoriti na vaša pitanja o popravku i održavanju vašeg proizvoda, kao i o rezervnim dijelovima. Crteže u rastavljenom obliku i informacije o rezervnim dijelovima možete naći i na našoj adresi:

**www.bosch-pt.com**

Tim Bosch savjetnika o uporabi rado će odgovoriti na vaša pitanja o našim proizvodima i njihovom priboru.

U slučaju upita ili naručivanja rezervnih dijelova, molimo vas obavezno navedite 10-znamenkasti kataloški broj s tipske pločice proizvoda.

#### Hrvatski

Robert Bosch d.o.o PT/SHR-BSC  
Kneza Branimira 22  
10040 Zagreb  
Tel.: +385 12 958 051  
Fax: +385 12 958 050  
E-Mail: RBKN-bsc@hr.bosch.com  
www.bosch.hr

#### Ostale adrese servisa možete pronaći na:

www.bosch-pt.com/serviceaddresses

### Transport

Litij-ionske aku-baterije podliježu zakonu o transportu opasnih tvari. Korisnik bez ikakvih preduvjeta može transportirati aku-baterije cestovnim transportom.

Ako transport obavlja treća strana (npr. transport zrakoplovom ili špedicija), treba se pridržavati posebnih zahtjeva za ambalažu i označavanje. Kod pripreme ovakvih pošiljki za transport prethodno se treba savjetovati sa stručnjakom za transport opasnih tvari.

Aku-bateriju šaljite nekim transportnim sredstvom samo ako je njezino kućište neoštećeno. Obljepite otvorene kontakte i zapakirajte aku-bateriju tako da se ne može pomicati u ambalaži. Pridržavajte se i eventualnih dodatnih nacionalnih propisa.

### Zbrinjavanje



Električne alate, aku-baterije, pribor i ambalažu treba dovesti na ekološki prihvatljivo recikliranje.



Usisavač i aku-baterije/baterije ne bacajte u kućni otpad!

### Samo za zemlje EU:

Sukladno europskoj Direktivi 2012/19/EU usisavači koji više nisu uporabivi i sukladno europskoj Direktivi 2006/66/EZ neispravne ili istrošene aku-baterije moraju se odvojeno sakupljati i dovesti na ekološki prihvatljivo recikliranje.

### Aku-baterije/baterije:

#### Litij-ionske:

Pridržavajte se uputa u poglavlju Transport (vidi „Transport“, Stranica 112).



## Eesti

### Ohutusnõuded tolmuimejate kasutamisel



Lugege läbi kõik ohutusnõuded ja juhised. Ohutusnõuete ja juhiste eiramine võib kaasa tuua elektrilöögi, tulekahju ja/või raskeid vigastusi.

Hoidke kõik ohutusnõuded ja juhised edasiseks kasutamiseks hoolikalt alles.

- ▶ **Tolmuimejat ei ole lubatud kasutada lastel ja isikutel, kelle füüsilised, vaimsed või tunnetuslikud võimed on piiratud või kellel puuduvad seadme kasutamiseks vajalikud teadmised ja kogemused.** Vastasel korral tekib valest käsitlemisest põhjustatud kehavigastuste ja varalise kahju oht.
- ▶ **Ärge jätke lapsi järelevalveta.** Sellega tagate, et lapsed ei hakka tolmuimejaga mängima.

**⚠ HOIATUS** Ärge puhuge tervisekahjulikke aineid, nt põõgi- või tammetolmu, kivitolmu, asbesti. Nimetatud ained on kantserogeense toimega. Tutvuge tervisekahjuliku tolmu käitlemist reguleerivate eeskirjade/õigusaktidega.

- ▶ **Kasutage tolmuimejat vaid siis, kui olete saanud selle kasutamise kohta piisavalt teavet.** Põhjalik juhendamine hoiab ära vale käsitlemise ja sellest põhjustatud vigastused.

**⚠ HOIATUS** Tolmuimeja sobib üksnes tahkete ainete imemiseks. Vedelike sissetungimine suurendab elektrilöögi ohtu.

- ▶ **TÄHELEPANU! Tolmuimejat tohib kasutada ja hoida ainult siseruumides.** Vee või niiskuse sissetungimine tolmuimeja ülaossa suurendab elektrilöögi ohtu.
- ▶ **Tagage töökohas hea ventilatsioon.**
- ▶ **Laske tolmuimejat parandada ainult kvalifitseeritud tehnikutel, kes kasutavad originaalvaruosi.** Sellega on tagatud seadme tööohutus.
- ▶ **Enne tööerakendamist veenduge, et imivooliku seisund on veatu. Seejuures jätke imivoolik tolmuimeja külge, et tolmu kogemata välja ei tuleks.** Vastasel korral võite tolmu sisse hingata.

- ▶ **Ärge puhastage tolmuimejat vahetult tolmuimejale suunatud veejoaga.** Vee sissetungimine tolmuimeja ülaossa suurendab elektrilöögi ohtu.
- ▶ **Ärge avage akut.** Esineb lühise oht.
- ▶ **Aku vigastamise ja ebaõige käsitlemise korral võib akut eralduda aure. Aku võib põlema süttida või plahvatada.** Ohutage ruumi, halva enesetunde korral pöörduge arsti poole. Aurud võivad ärritada hingamisteid.
- ▶ **Väärkasutuse või kahjustatud aku korral võib süttiv vedelik välja voolata. Vältige sellega kokkupuudet. Juhusliku kokkupuute korral loputage veega. Kui vedelik satub silma, pöörduge ka arsti poole.** Väljavoolav akuedelik võib põhjustada nahaärritusi või põletusi.
- ▶ **Teravad esemed, näiteks naelad või kruvikeerajad, samuti löögid, põrutused jmt võivad akut kahjustada.** Akukontaktide vahel võib tekkida lühis ja aku võib süttida, suitsema hakata, plahvatada või üle kuumeneda.
- ▶ **Kasutusvälisel ajal hoidke akud eemal kirjaklambritest, müntidest, võtmetest, naeltest, kruvidest või teistest väikestest metall-esemetest, mis võivad kontaktid omavahel ühendada.** Akukontaktide vahel tekkiva lühise tagajärjeks võivad olla põletused või tulekahju.
- ▶ **Kasutage akut ainult valmistaja toodetes.** Ainult sellisel juhul on aku kaitstud ohtliku ülekoormuse eest.
- ▶ **Laadige akusid ainult tootja soovitatud laadimiseseadmetega.** Laadimisseade, mis sobib teatud tüüpi akudele, muutub tuleohtlikuks, kui seda kasutatakse teiste akudega.



**Kaitske akut kuumuse, sealhulgas pideva päikesekiirguse eest, samuti tule, mustuse, vee ja niiskuse eest.** Plahvatus- ja lühiseoht.



- ▶ **Ärge kasutage tolmuimejat kuuma või tuleohtliku tolmu imemiseks ning ärge töötage tolmuimejaga plahvatusohtlikes ruumides.** Tolm võib süttida või plahvatada.

### Toote kirjeldus ja kasutusjuhend

Pange tähele kasutusjuhendi esiosas olevaid jooniseid.

#### Nõuetekohane kasutamine

Tolmuimeja on ette nähtud tervisele ohutute kuivade ainete imemiseks.

Kasutage tolmuimejat üksnes siis, kui teil on täielik ülevaade selle kõikidest funktsioonidest ning suudate seda kasutada piiranguteta või kui olete saanud asjakohase väljaõppe.

#### Rotational Airflow

Kotita filtrisüsteem võimaldab loobuda tolmuimise kasutamisest. Tolm kogutakse mahuti siseseinale.

## Kujutatud komponendid

Kujutatud komponentide numeratsiooni aluseks on jooniselehekülgedel toodud tolmuimeja kujutis.

- (1) Jämeda mustuse filter
- (2) Tolmumahuti lukustuse vabastamisnupp
- (3) lüliti (sisse/välja)
- (4) Aku<sup>a)</sup>
- (5) Mootori korpus
- (6) Tolmumahuti
- (7) Jäätmekäitluse luugi lukustuse vabastusnupp
- (8) Jäätmekäitluse luuk
- (9) Pikendustoru
- (10) Põrandaotsak
- (11) Akuhoidik
- (12) Aku lukustuse vabastusnupp<sup>a)</sup>
- (13) Vuugiotsak
- (14) Paindlik pikendustoru
- (15) Filtri käepidemed
- (16) Filter
- (17) Pöörleva õhuvoolu üksus koos filtriga (16)
- (18) Filtri lukustuslapats
- (19) Seinahoidik<sup>a)</sup>

- a) **Tarnekomplekt ei sisalda kõiki kasutusjuhendis olevatel joonistel kujutatud või kasutusjuhendis nimetatud lisatarvikuid. Lisatarvikute täieliku loetelu leiate meie lisatarvikute kataloogist.**

## Tehnilised andmed

Akuga kuivtolmuimeja	GAS 18V-1	
Tootenumber		<b>3 601 JC6 2..</b>
Mahuti maht (bruto)	l	0,7
max alarõhk <sup>A)</sup>	kPa	6
max läbivoolukogus <sup>A)</sup>	l/s	10
Kaal EPTA-Procedure 01:2014 järgi	kg	1,7–2,3 <sup>A)</sup>
Soovitav keskkonnatemperatuur laadimisel	°C	0 ... +35
lubatud keskkonnatemperatuur töötamisel <sup>B)</sup> ja hoiustamisel	°C	-20 ... +50
Ühilduvad akud		GBA 18V... ProCORE18V...
Soovitavad akud		GBA 18V... ProCORE18V... ≤ 8 Ah
Soovitavad akulaadijad		GAL 18... GAX 18... GAL 36...

A) Sõltuvalt kasutatud akust

B) Piiratud võimsus temperatuuril <0 °C.

## Aku

### Aku laadimine

- **Kasutage üksnes tehnilistes andmetes loetletud laadimiseadmeid.** Vaid need laadimiseadmed on ette nähtud tolmuimejas kasutatud liitiumioon-aku laadimiseks.

**Märkus:** Aku on tarnimisel osaliselt laetud. Et tagada aku täit mahtuvust, laadige aku enne esmakordset kasutamist akulaadimiseadmes täiesti täis.

Liitiumioon-akut võib laadida igal ajal, ilma et see lühendaks aku kasutusiga. Laadimise katkestamine ei kahjusta akut.

Liitiumioon-akut kaitseb süvatühjenemise eest akuelementide elektrooniline kaitse "Electronic Cell Protection (ECP)". Kui aku on tühi, seiskab kaitselülitid elektrilise tööriista.

- **Ärge vajutage tolmuimeja automaatse väljalülitumise järel enam sisse-/väljalülitusnupu.** Võite kahjustada akut.

### Aku paigaldamine



Lükake laetud aku akuhoidikusse nii, et see tuntavalt fikseeruks.

### Aku eemaldamine

Aku eemaldamiseks vajutage lukustuse vabastamise nuppe ja tõmmake aku välja. **Ärge rakendage seejuures jõudu.**

Akul on kaks lukustusaset, mis takistavad aku väljakukkumist aku lukustuse vabastamisnupu kogemata vajutamisel. Niipea kui aku on tolmuimejasse sisse pandud, hoitakse seda vedru abil asendis.

### Aku laetuse taseme näidik

Rohelised LEDid aku laetuse taseme näidikul näitavad aku laetuse taset. Ohutusest tingitud põhjustel on laetuse taseme päring võimalik ainult tolmuimeja paigalseisu korral. Laetuse taseme vaatamiseks vajutage laetuse taseme näidiku nuppu  või . See on võimalik ka väljavõetud aku korral.

Kui laetuse taseme näidiku nupu vajutamisel ei sütti ükski LED, on aku defektne ja tuleb välja vahetada.

### Aku tüüp GBA 18V...



LED	Mahtuvus
Pidev tuli 3 × roheline	60–100%
Pidev tuli 2 × roheline	30–60%
Pidev tuli 1 × roheline	5–30%
Vilkuv tuli 1 × roheline	0–5%

**Aku tüüp ProCORE18V...**

LED	Mahtuvus
Pidev tuli 5 × roheline	80–100%
Pidev tuli 4 × roheline	60–80%
Pidev tuli 3 × roheline	40–60%
Pidev tuli 2 × roheline	20–40%
Pidev tuli 1 × roheline	5–20%
Vilkuv tuli 1 × roheline	0–5%

**Juhised aku käsitemiseks**

Kaitske akut niiskuse ja vee eest.

Hoidke aku temperatuuril –20 °C kuni 50 °C. Ärge jätke akut suvel autosse.

Puhastage aku ventilatsiooniavasid pehme, puhta ja kuiva pintsliga.

Oluliselt lühenenud kasutusae pärast laadimist näitab, et aku on muutunud kasutuskõlmatuks ja tuleb välja vahetada. Järgige ringlussevõtu juhiseid.

**Paigaldus****Imitarvikute paigaldamine (vt joonist B)**

- ▶ **Enne tolmuimeja hooldamist ja puhastamist, seadistamist, lisatarvikute vahetamist ja hoiulepanekut eemaldage tolmuimejast aku.** See ettevaatusabinõu hoiab ära tolmuimeja soovimatu käivitumise.

Imilisavarustuse (6) saab ühendada otse tolmumahutiga.

Erinevate imilisavarustuse osade kombineerimisvõimalusi näete joonisel.

- Ühendage imilisavarustuse osad kindlalt tolmuimeja mahuti (6) ühendusotsakuga ja omavahel.

**Kasutamine**

- ▶ **Enne tolmuimeja hooldamist ja puhastamist, seadistamist, lisatarvikute vahetamist ja hoiulepanekut eemaldage tolmuimejast aku.** See ettevaatusabinõu hoiab ära tolmuimeja soovimatu käivitumise.

**Kasutusele võtmine**

- ▶ **Enne tolmuimemist veenduge, et filter on kindlalt paigas.**
- ▶ **Kasutage ainult vigastusteta (pragudeta, aukudeta jms) filtrit. Vigastatud filter asendage kohe uuega.**

**Sisse-/väljalülitamine**

- Tolmuimeja **sisselülitamiseks** vajutage sisse-väljanuppu (3).

- Tolmuimeja **väljalülitamiseks** vajutage uuesti sisse-väljanuppu (3).

**Hooldus ja korrashoid****Hooldus ja puhastamine**

- ▶ **Enne tolmuimeja hooldamist ja puhastamist, seadistamist, lisatarvikute vahetamist ja hoiulepanekut eemaldage tolmuimejast aku.** See ettevaatusabinõu hoiab ära tolmuimeja soovimatu käivitumise.
- ▶ **Veatu ja ohutu töö tagamiseks hoidke tolmuimeja ja selle ventilatsiooniavad puhtad.**

Puhastage tolmuimeja korpust aeg-ajalt niiske lapiga.



Määratud laadimiskontakte puhastage kuiva lapiga.

**Tolmumahuti tühjendamine (vt joonist C)**

Puhastage tolmumahuti (6) pärast igat kasutuskorda, selleks et saada tolmuimeja optimaalset jõudlust.

- Hoidke tolmuimejat sobiva jäätmemahuti kohal.
- Vajutage lukustuse vabastusnupule (7), et avada jäätmekäitluse luuk (8).
- Raputage tolmumahuti (6) tühjaks.
- Sulgege jäätmekäitluse luuk (8) selliselt, et see kuuldavalt fikseeruks.
- Juhul kui see vajalik on, siis tühjendage jämeda mustuse filter (1) ja puhastage pöörleva õhuvoolu üksus (17) ning filter (16).

**Jämeda mustuse filtri tühjendamine (vt jooniseid D1–D2)**

- Pöörake jämeda mustuse filtrit (1) kuni piirikuni  suunas ja võtke see tolmumahutist (6) välja.
- Raputage jämeda mustuse filter ja tolmumahuti sobiva jäätmemahuti kohal tühjaks.
- Pistke jämeda mustuse filter (1) tolmumahuti (6) sisse ja pöörake seda kuni piirikuni  suunas.

**Pöörleva õhuvoolu üksuse ja filtri puhastamine (vt jooniseid E1–F2)**

- Hoidke tolmuimejat, nagu joonisel on kujutatud, kergelt allapoole, selleks et tolmuimeja avamisel ei saaks tolmumahutist välja kukkuda.
- Vajutage lukustuse vabastusnuppu (2) ja võtke tolmumahuti (6) mootori korpuse (5) küljest ära (vt joonist E1).
- Haarake filtri käepidemetest (15) kinni ja tõmmake pöörleva õhuvoolu üksus (17) koos filtriga (16) tolmumahutist (6) välja (vt joonist E2).
- Raputage tolmumahuti (6) ja pöörleva õhuvoolu üksus (17) sobiva jäätmemahuti kohal tühjaks (vt joonist E3).
- Pange pöörleva õhuvoolu üksus (17) koos filtriga uuesti tolmumahuti (6) sisse.
- Vajutage lukustuslapatsit (18) ülespoole ja võtke filter (16) ära (vt jooniseid F1–F2).

- Koputage filter tugeva aluspinna peal kergelt tühjaks, selleks et tolmu lahti päästa. Vahetage kahjustatud filter välja.
- Pange puhastatud filter **(16)** pöörleva õhuvoolu üksuse **(17)** sisse.
- Riputage tolmumahuti **(6)** altpoolt mootori korpuse **(5)** sisse. Laske tolmumahutil kerge surve all kuuldavalt mootori korpusesse fikseeruda.

### Hoiustamine (vt joonist G)

Selleks et tolmuimejat ja tolmuimeja tarvikuid ruumisäästvalt hoida, saate te kasutada seinahoidikut **(19)** (tarvikut).

### Tõrked

Optimaalse imemisvõimsuse tarbeks tühjendage regulaarselt tolmumahuti **(6)** ja jämeda mustuse filter **(1)** ning puhastage regulaarselt pöörleva õhuvoolu üksus **(17)** ja filter **(16)**.

Kui imemisvõimsus on ebapiisav, kontrollige järgmist.

- Kas tolmumahuti **(6)** on täis?
  - ▷ Tühjendage tolmumahuti.
- Kas jämeda mustuse filter **(1)** on mustusega täitunud?
  - ▷ Tühjendage jämeda mustuse filter.
- Kas pöörleva õhuvoolu üksus **(17)** või filter **(16)** on tolmuga täitunud?
  - ▷ Puhastage pöörleva õhuvoolu üksus ja filter.
- Kas aku **(4)** mahtuvus on liiga väike?
  - ▷ Laadige akut.

Kui seejärel imemisjõudlust ei saavutata, siis pöörduge ettevõtte **Bosch** klienditeeninduse poole.

### Klienditeenindus ja kasutusala nõustamine

Klienditeeninduse töötajad vastavad teie küsimustele teie toote remondi ja hoolduse ning varuosade kohta. Joonised ja info varuosade kohta leiate ka veebisaidilt:

#### www.bosch-pt.com

Boschi nõustajad on meeleldi abiks, kui teil on küsimusi toodete ja lisatarvikute kasutamise kohta.

Päringute esitamisel ja varuosade tellimisel teatage meile kindlasti toote tüübisildil olev 10-kohaline tootenumber.

#### Eesti Vabariik

Teeninduskeskus  
Tel.: (+372) 6549 575  
Faks: (+372) 6549 576  
E-posti: service-pt@lv.bosch.com

#### Muud teeninduse aadressid leiate jaotisest:

www.bosch-pt.com/serviceaddresses

### Transport

Komplektis sisalduvate liitium-ioonakude suhtes kohaldatakse ohtlike ainete vedu reguleerivaid nõudeid. Akude puhul on lubatud kasutajapoolne piiranguteta maanteevedu.

Kolmandate isikute teostatava veo korral (nt õhuvodu või ekspedeerimine) tuleb järgida pakendi ja tähistuse osas kehtivaid erinõudeid. Sellisel juhul peab veose ettevalmistamisel alati osalema ohtlike ainete veo ekspert.

Aku vedu on lubatud vaid siis, kui aku korpus on vigastusteta. Katke lahtised kontaktid teibiga ja pakkige aku nii, et see pakendis ei liiguks. Järgige ka võimalikke täiendavaid siseriiklikke nõudeid.

### Jäätmekäitlus



Tolmuimeja, akud, lisatarvikud ja pakendid tuleb keskkonnasäästlikul viisil ringlusse võtta.



Ärge käidelize tolmuimejat ja akusid/patareisid koos olmejäätmetega!

### Üksnes ELi liikmesriikidele:

Vastavalt Euroopa Liidu direktiivile 2012/19/EL elektri- ja elektroonikaseadmete jäätmete kohta ja vastavalt direktiivile 2006/66/EÜ tuleb defektsed või kasutusressursi ammendanud akud/patareisid eraldi kokku koguda ja keskkonnasäästlikult taaskasutada.

### Akud/patareisid:

#### Li-ioon:

Järgige punktis Transport toodud juhiseid (vaadake „Transport“, Lehekülg 116).

## Latviešu

### Drošības noteikumi vakuumsūcējiem



**Izlasiet drošības noteikumus un norādījumus lietošanai.** Drošības noteikumu un norādījumu neievērošana var izraisīt aizdegšanos un būt par cēloni elektriskajam triecienam vai nopietnam savainojumam.

**Pēc izlasīšanas uzglabājiet šos noteikumus turpmāki izmantošanai.**

- ▶ **Šis vakuumsūcējs nav paredzēts, lai to lietotu bērni un personas ar ierobežotām fiziskajām, sensorajām vai garīgajām spējām vai ar nepietiekošu pieredzi un zināšanām.** Pretējā gadījumā pastāv savainošanās briesmas izstrādājuma nepareizas lietošanas dēļ.

## ► Uzraugiet bērņus. Tas ļaus nodrošināt, lai bērni nerotaļātos ar vakuumsūcēju.

### ⚠ BRĪDINĀ-JUMS

Neuzsūciet un neaizpūstiet veselībai kaitīgas vielas, piemēram, skābarža vai ozola

koksnes putekļus, akmens putekļus vai azbestu. Šīs vielas tiek uzskatītas par kancerogēnām. Iepazīstieties ar Jūsu valstī spēkā esošajiem noteikumiem / likumiem, kas attiecas uz kaitīgo putekļu apstrādi.

► **Lietojiet vakuumsūcēju tikai tad, ja Jūsu rīcībā ir pietiekoši daudz informācijas par tā lietošanu.** Rūpīgi iepazīstoties ar izstrādājumu, samazinās nepareizas apiešanās un savainošanās risks.

### ⚠ BRĪDINĀ-JUMS

Vakuumsūcējs ir paredzēts vienīgi sausu vielu uzsūkšanai. Šķidrums iekļūšana elektroinstrumentā

paaugstina elektriskā trieciena saņemšanas risku.

► **UZMANĪBU!** Vakuumsūcēju drīkst lietot un uzglabāt tikai telpās. Lietum vai mitrumam iekļūstot vakuumsūcēja augšējā daļā, pieaug elektriskā trieciena saņemšanas risks.

► **Parūpējieties, lai darba telpa tiktu labi vēdināta.**

► **Nodrošiniet, lai vakuumsūcēju remontētu kvalificēts speciālists, nomainīti lietojot vienīgi oriģinālās rezerves daļas.** Vienīgi tā ir iespējams panākt vakuumsūcēja ilgstošu un nevainojamu darbību bez atteikumiem.

► **Pirms vakuumsūcēja iedarbināšanas pirmo reizi pārļiecinieties, ka tā uzsūkšanas šļūtene ir nevainojamā stāvoklī. Pievienojiet uzsūkšanas šļūteni vakuumsūcējam, lai no tā nejausi neizbirtu iesūktie putekļi.** Izbirušie putekļi var tikt ieelpoti.

► **Nelietojiet vakuumsūcēja tīrīšanai tieši uz to virzītu ūdens strūklu.** Ūdenim iekļūstot vakuumsūcēja augšējā daļā, pieaug elektriskā trieciena saņemšanas risks.

► **Neatveriet akumulatoru.** Tas var radīt isslēgumu.

► **Bojājuma vai nepareizas lietošanas rezultātā akumulators var izdalīt kaitīgus izgarojumus. Akumulators var aizdegties vai sprāgt.** Ielaidiet telpā svaigu gaisu un smagākos gadījumos meklējiet ārsta palīdzību. Izgarojumi var izraisīt elpošanas ceļu kairinājumu.

► **Ja akumulators ir bojāts vai tiek nepareizi lietots, no tā var izplūst šķidrums elektrolīts. Nepieļaujiet elektrolīta nonākšanu saskarē ar ādu. Ja tas tomēr ir nejausi noticis, noskalojiet elektrolītu ar ūdeni. Ja elektrolīts nonāk acīs, nekavējoties griezieties pēc palīdzības pie ārsta.** No akumulatora izplūdušais elektrolīts var izraisīt ādas iekaisumu vai pat apdegumu.

► **Iedarbojoties uz akumulatoru ar smailu priekšmetu, piemēram, ar naglu vai skrūvgriezi, kā arī ārēja spēka iedarbības rezultātā akumulators var tikt bojāts.** Tas

var radīt iekšēju isslēgumu, kā rezultātā akumulators var aizdegties, dūmot, eksplodēt vai pārkarst.

► **Laikā, kad akumulators netiek lietots, nepieļaujiet tā kontaktus saskaršanos ar saspraudēm, monētām, atslēgām, naglām, skrūvēm vai citiem nelieliem metāla priekšmetiem, kas varētu izraisīt isslēgumu.**

Īsslēgums starp akumulatora kontaktiem var radīt apdegumus un būt par cēloni ugunsgrēkam.

► **Lietojiet akumulatoru vienīgi ražotāja izstrādājumos.** Tikai tā akumulators tiek pasargāts no bīstamām pārslodzēm.

► **Uzlādējiet akumulatorus vienīgi ar uzlādes ierīcēm, ko šim nolūkam ir ieteicis ražotājs.** Katra uzlādes ierīce ir paredzēta tikai noteikta tipa akumulatoram, un mēģinājums to lietot cita tipa akumulatoru uzlādei var novest pie aizdegšanās.



**Sargājiet akumulatoru no karstuma, piemēram, no ilgstošas atrašanās saules staros, kā arī no uguns, netīrumiem, ūdens un mitruma.** Tas var radīt sprādziena un isslēguma briesmas.

► **Neuzsūciet karstus vai degošus putekļus un nestrādājiet sprādzienbīstamās telpās.** Putekļi var aizdegties vai sprāgt.

## Izstrādājuma un tā funkciju apraksts

Ņemiet vērā attēlus lietošanas pamācības sākuma daļā.

### Pareizs lietojums

Vakuumsūcējs ir paredzēts sausu, veselībai nekaitīgu vielu iesūkšanai un uzsūkšanai.

Lietojiet vakuumsūcēju tikai tad, ja esat pilnībā iepazinies ar visām tā funkcijām un spējāt tās bez ierobežojumiem pielietot vai arī esat saņēmis pienācīgu apmācību darbam ar to.

### Rotational Airflow

Bezmaisiņa filtru sistēma ļauj ietaupīt putekļu maisīnus. Netīrumi tiek savākti uz tvertnes iekšējām sienām.

### Attēlotās sastāvdaļas

Attēloto sastāvdaļu numerācija atbilst izstrādājuma attēliem, kas sniegti lietošanas pamācības grafiskajās lappusēs.

- (1) Lielo netīrumu filtrs
- (2) Putekļu tvertnes atbrīvošanas taustiņš
- (3) Ieslēgšanas/izslēgšanas taustiņš
- (4) Akumulators<sup>a)</sup>
- (5) Motora korpuss
- (6) Putekļu tvertne
- (7) Izvadišanas kanāla vāka atbrīvošanas taustiņš
- (8) Izvadišanas kanāls
- (9) Pagarinošā caurule
- (10) Grīdas sprausla
- (11) Akumulatora stiprinājums

- (12) Akumulatora atbrīvošanas taustiņš<sup>a)</sup>
- (13) Šuvju sprausla
- (14) Elastīga pagarinājuma caurule
- (15) Filtra rokturis
- (16) Filtrs
- (17) Rotējoša gaisma plūsmas vienība ar filtru (16)
- (18) Filtra bloķēšanas skava
- (19) Sienas stiprinājums<sup>a)</sup>

a) **Šeit attēlotie vai aprakstītie piederumi neietilpst standarta piegādes komplektā. Pilns pārskats par izstrādājuma piederumiem ir sniegts mūsu piederumu katalogā.**

## Tehniskie parametri

Akumulatora vakuumsūcējs sausai uzsūkšanai	GAS 18V-1	
Izstrādājuma numurs		<b>3 601 JC6 2..</b>
Tvertnes tilpums (bruto)	l	0,7
Maks. gaisa retinājums <sup>A)</sup>	kPa	6
Maks. gaisa plūsma <sup>A)</sup>	l/s	10
Svars atbilstoši EPTA-Proce- dure 01:2014	kg	1,7-2,3 <sup>A)</sup>
Ieteicamā apkārtējās vides temperatūra uzlādes laikā	°C	0 ... +35
Pieļaujamā apkārtējās vides temperatūra darbības laikā <sup>B)</sup> un glabāšanas laikā	°C	-20 ... +50
Saderīgie akumulatori		GBA 18V... ProCORE18V...
Ieteicamie akumulatori		GBA 18V... ProCORE18V... ≤ 8 Ah
Ieteicamās uzlādes ierīces		GAL 18... GAX 18... GAL 36...

A) Atkarībā no izmantojamā akumulatora

B) Samazināta jauda pie temperatūras <0 °C.

## Akumulators

### Akumulatora uzlāde

► **Izmantojiet vienīgi tehniskajos datos norādītās uzlādes ierīces.** Tikai šīs uzlādes ierīces ir piemērotas vakuumsūcēja elektrobarošanai izmantojamā litija-jonu akumulatora uzlādei.

**Piezīme:** akumulators tiek piegādāts daļēji uzlādētā stāvoklī. Lai izstrādājums spētu darboties ar pilnu jaudu, pirms pirmās lietošanas pilnīgi uzlādējiet akumulatoru, pievienojot to uzlādes ierīcei.

Litija-jonu akumulatoru var uzlādēt jebkurā laikā, nebaidoties samazināt tā kalpošanas laiku. Akumulatoram nekaitē arī pārtraukums uzlādes procesā.

"Electronic Cell Protection (ECP)" (elektroniskās elementu aizsardzības) funkcija aizsargā litija-jonu akumulatoru pret dziļo izlādi. Ja akumulators ir izlādēts, aizsardzības shēma izslēdz akumulatora vakuumsūcēju.

► **Pēc vakuumsūcēja automātiskas izslēgšanās pārtrauciet spiest tā ieslēdzēja taustiņu.** Šādas rīcības dēļ var tikt bojāts akumulators.

### Akumulatora ielikšana

Ievietojiet uzlādēto akumulatoru akumulatora stiprinājumā, līdz tas tiek nofiksēts.

### Akumulatora izņemšana



Lai izņemtu akumulatoru, nospiediet akumulatora atbrīvošanas taustiņu un izvelciet akumulatoru.

### Nedarbojieties ar spēku.

Akumulatoram 2 ir divpakāpju fiksators, kas neļauj tam izkrist, kad nejauši nospiež akumulatora atbrīvošanas pogu. Kamēr vakuumsūcējā ir ievietots akumulators, to vietā notur atspere.

### Akumulatora uzlādes pakāpes indikators

Akumulatora uzlādes pakāpes indikatora zaļās LED diodes parāda akumulatora uzlādes pakāpi. Drošības apsvērumu dēļ akumulatora uzlādes pakāpi ir iespējams nolasīt tikai tad, kad vakuumsūcējs nedarbojas.

Lai nolasītu akumulatora uzlādes pakāpi, nospiediet akumulatora uzlādes pakāpes nolasīšanas taustiņu  vai . Tas iespējams arī tad, ja akumulators ir izņemts no elektroinstrumenta.

Ja pēc akumulatora uzlādes pakāpes nolasīšanas taustiņa nospiešanas neiedegas neviena no uzlādes pakāpes indikatora LED diodēm, tas nozīmē, ka akumulators ir bojāts un to nepieciešams nomainīt.

### Akumulatora tips GBA 18V...



LED	Uzlādes līmenis
Pastāvīgi deg 3 zaļās LED diodes	60–100%
Pastāvīgi deg 2 zaļās LED diodes	30–60%
Pastāvīgi deg 1 zaļa LED diode	5–30%
Mirgo 1 zaļa LED diode	0–5%

### Akumulatora tips ProCORE18V...



LED	Uzlādes līmenis
Pastāvīgi deg 5 zaļās LED diodes	80–100%
Pastāvīgi deg 4 zaļās LED diodes	60–80%
Pastāvīgi deg 3 zaļās LED diodes	40–60%
Pastāvīgi deg 2 zaļās LED diodes	20–40%
Pastāvīgi deg 1 zaļa LED diode	5–20%

LED	Uzlādes līmenis
Mirgo 1 zaļa LED diode	0–5%

### Pareiza apiešanās ar akumulatoru

Sargājiet akumulatoru no mitruma un ūdens.

Uzglabājiet akumulatoru pie temperatūras no –20 °C līdz 50 °C. Neatstājiet akumulatoru karstumā, piemēram, vasaras laikā neatstājiet to automašīnā.

Laiku pa laikam iztīriet akumulatora ventilācijas atvērumus ar mikstu, tīru un sausu otu.

Ja manāmi samazinās instrumenta darbības laiks starp akumulatora uzlādēm, tas norāda, ka akumulators ir nolietojies un to nepieciešams nomainīt.

Ievērojiet norādījumus par atbrīvošanos no nolietotajiem izstrādājumiem.

## Montāža

### Uzsūkšanas piederumu montāža (skatīt attēlu B)

- **Pirms vakuumsūcēja apkalpošanas vai tīrīšanas, iestādījumu veikšanas, piederumu nomaiņas vai novietošanas uzglabāšanai izņemiet no tā akumulatoru.** Šāds piesardzības pasākums ļauj novērst vakuumsūcēja nejašu ieslēgšanos.

Uzsūkšanas piederumu var tieši savienot ar putekļu tvertni (6).

Dažādu uzsūkšanas piederumu kombinēšanas iespējas ir parādītas attēlā.

- Stingri iebidiet uzsūkšanas piederumu putekļu tvertnes (6) savienotājā vai līdzīgā veidā savienojiet piederumus savā starpā.

## Lietošana

- **Pirms vakuumsūcēja apkalpošanas vai tīrīšanas, iestādījumu veikšanas, piederumu nomaiņas vai novietošanas uzglabāšanai izņemiet no tā akumulatoru.** Šāds piesardzības pasākums ļauj novērst vakuumsūcēja nejašu ieslēgšanos.

### Uzsākot lietošanu

- **Ik reizi pirms uzsūkšanas pārlicinieties, ka filtra bloks ir stingri iestiprināts.**
- **Lietojiet tikai nebojātu filtru (bez plaisām, caurumiem u.c.). Nekavējoties nomainiet filtru, ja tas ir bojāts.**

### Ieslēgšana un izslēgšana

- Lai **ieslēgtu** vakuumsūcēju, nospiediet ieslēdzēja taustiņu (3).
- Lai **izslēgtu** vakuumsūcēju, no jauna nospiediet ieslēdzēja taustiņu (3).

## Apkalpošana un apkope

### Apkope un tīrīšana

- **Pirms vakuumsūcēja apkalpošanas vai tīrīšanas, iestādījumu veikšanas, piederumu nomaiņas vai novietošanas uzglabāšanai izņemiet no tā akumulatoru.** Šāds piesardzības pasākums ļauj novērst vakuumsūcēja nejašu ieslēgšanos.
- **Lai vakuumsūcējs droši un efektīvi darbotos, tas regulāri jātīra, īpašu uzmanību pievēršot ventilācijas atverēm.**

Laiku pa laikam notīriet vakuumsūcēja korpusu ar mitru audumu.



Ja uzlādes kontakti ir netīri, notīriet tos ar sausu audumu.

### Putekļu tvertnes iztukšošana (skatīt attēlu C)

Pēc katras lietošanas reizes iztīriet putekļu tvertni (6), lai nodrošinātu optimālu vakuumsūcēja veikspēju.

- Turiet vakuumsūcēju virs atbilstīgas atkritumu tvertnes.
- Nospiediet atbrīvošanas taustiņu (7), lai atvērtu izvadišanas kanāla vāku (8).
- Izkratiet putekļu tvertni (6) tukšu.
- Aizveriet izvadišanas kanāla vāku (8) tā, lai tas dzirdami nofiksētos.
- Ja nepieciešams, iztīriet lielo netīrumu filtru (1) un notīriet rotējošo gaisa plūsmas vienību (17) un filtru (16).

### Lielo netīrumu filtra iztukšošana (skatīt attēlu D1–D2)

- Grieziet lielo netīrumu filtru (1) līdz atdurei virzienā uz  un izņemiet to no putekļu tvertnes (6).
- Izkratiet lielo netīrumu filtru un putekļu tvertni virs atbilstīgas atkritumu tvertnes.
- Ievietojiet lielo netīrumu filtru (1) putekļu tvertnē (6) un grieziet to līdz atdurei virzienā uz .

### Rotējošās gaisma plūsmas vienības un filtra tīrīšana (skatīt attēlu E1–F2)

- Turiet vakuumsūcēju nedaudz sagāztu uz leju, kā parādīts attēlā, lai vakuumsūcēja atvēršanas brīdī puteklī nevarētu izkrist no putekļu tvertnes.
- Nospiediet atbrīvošanas taustiņu (2) un izņemiet putekļu tvertni (6) no motora korpusa (5) (skatīt attēlu E1).
- Satveriet filtra rokturi (15) un izvelciet rotējošo gaisa plūsmas vienību (17) kopā ar filtru (16) no putekļu tvertnes (6) (skatīt attēlu E2).
- Izkratiet putekļu tvertni (6) un rotējošos gaisa plūsmas vienību (17) virs atbilstīgas atkritumu tvertnes (skatīt attēlu E3).
- Ievietojiet rotējošo gaisa plūsmas vienību (17) kopā ar filtru atpakaļ putekļu tvertnē (6).
- Paceliet bloķēšanas skavu (18) uz augšu un izņemiet filtru (16) (skatīt attēlu F1–F2).
- Nedaudz uzstiet ar filtru pa cietu virsmu, lai atbrīvotu putekļus. Nomainiet filtru, ja tas ir bojāts.

- leviotojiet iztīrītu filtru **(16)** rotējošajā gaisa plūsmas vienībā **(17)**.
- Iekariet putekļu tvertni **(6)** motora korpusa **(5)** apakšējā daļā. Nofiksējiet putekļu tvertni, viegli piespiežot, lai tā dzirdami nofiksētos.

### Uzglabāšana (skatīt attēlu G)

Lai uzglabātu vakuumsūcēju un tā piederumus vietu ekonomējošā veidā, jūs varat izmantot sienas stiprinājumu **(19)** (papildpiederums).

### Kļūmes

Lai nodrošinātu optimālu uzsūkšanas jaudu, regulāri iztukšojiet putekļu tvertni **(6)** un lielo netīrumu filtru **(1)**, kā arī regulāri iztīriet rotējošo gaisa plūsmas bloku **(17)** un filtru **(16)**.

Ja vakuumsūcējs nenodrošina pietiekamu uzsūkšanas jaudu, veiciet šādas pārbaudes.

- Vai putekļu tvertne **(6)** ir pilna?
  - ▷ Iztukšojiet putekļu tvertni.
- Vai lielo netīrumu filtrs **(1)** ir pilns ar netīrumiem?
  - ▷ Iztukšojiet lielo netīrumu filtru.
- Vai rotējošais gaisa plūsmas bloks **(17)** vai filtrs **(16)** ir pilns ar putekļiem?
  - ▷ Iztīriet rotējošo gaisa plūsmas bloku un filtru.
- Vai akumulatora **(4)** kapacitāte ir pārāk zema?
  - ▷ Uzlādējiet akumulatoru.

Ja pēc tam netiek sasniegta uzsūkšanas jauda, sazinieties ar **Bosch** klientu apkalpošanas dienestu.

### Klientu apkalpošanas dienests un konsultācijas par lietošanu

Klientu apkalpošanas dienests atbildēs uz Jūsu jautājumiem par izstrādājumu remontu un apkalpošanu, kā arī par to rezerves daļām. Kopsalikuma attēlus un informāciju par rezerves daļām Jūs varat atrast interneta vietnē:

**www.bosch-pt.com**

Bosch konsultantu grupa palīdzēs Jums vislabākajā veidā rast atbildes uz jautājumiem par mūsu izstrādājumiem un to piederumiem.

Pieprasot konsultācijas un pasūtīt rezerves daļas, noteikti paziņojiet 10 zīmju izstrādājuma numuru, kas norādīts uz izstrādājuma marķējuma plāksnītes.

#### Latvijas Republika

Robert Bosch SIA  
Bosch elektroinstrumentu servisa centrs  
Mūkusalas ielā 97  
LV-1004 Rīga  
Tālr.: 67146262  
Telefakss: 67146263  
E-pasts: service-pt@lv.bosch.com

#### Papildu klientu apkalpošanas dienesta adreses skatiet šeit:

[www.bosch-pt.com/serviceaddresses](http://www.bosch-pt.com/serviceaddresses)

### Transportēšana

Uz izstrādājumam pievienotajiem litija-jonu akumulatoriem attiecas noteikumi par bīstamo kravu pārvadāšanu. Lietotājs var transportēt akumulatorus ielu transporta plūsmā bez papildu nosacījumiem.

Pārsūtot tos ar trešo personu starpniecību (piemēram, ar gaisa transporta vai citu transporta aģentūru starpniecību), jāievēro īpaši sūtījuma iesaiņošanas un marķēšanas noteikumi. Tāpēc sūtījumu sagatavošanas laikā jāpieaicina bīstamo kravu pārvadāšanas speciālists.

Pārsūtiet akumulatoru tikai tad, ja tā korpus nav bojāts. Atzīmējiet vaļējos akumulatora kontaktus un iesaiņojiet akumulatoru tā, lai tas iesaiņojumā nepārvietotos. Lūdzam ievērot arī ar akumulatoru pārsūtīšanu saistītos nacionālos noteikumus, ja tādi pastāv.

### Atbrīvošanās no nolietotajiem izstrādājumiem



Nolietotais vakuumsūcējs, akumulatori, piederumi un iesaiņojuma materiāli jāpakļauj otrreizējai pārstrādei apkārtējai videi nekaitīgā veidā.



Neizmetiet vakuumsūcēju un akumulatorus vai baterijas sadzīves atkritumu tvertnē!

### Tikai ES valstīm.

Atbilstoši Eiropas Savienības direktīvai 2012/19/ES, lietošanai nederīgie putekļsūcēji, kā arī, atbilstoši Eiropas Savienības direktīvai 2006/66/EK, bojātie vai nolietotie akumulatori un baterijas jāsavāc atsevišķi un jāpakļauj otrreizējai pārstrādei apkārtējai videi nekaitīgā veidā.

### Akumulatori/baterijas:

#### Litija-jonu:

Lūdzam ievērot sadaļā "Transportēšana" sniegtos norādījumus (skatīt „Transportēšana”, Lappuse 120).

## Lietuvių k.

### Saugos nuorodos dirbantiems su siurbliais



**Perskaitykite visas šias saugos nuorodas ir reikalavimus.** Nesilaikant saugos nuorodų ir reikalavimų gali trenkti elektros smūgis, kilti gaisras, galima smarkiai susižaloti ir sužaloti kitus asmenis.

**Išsaugokite šias saugos nuorodas ir reikalavimus, kad ir ateityje galėtumėte jais pasinaudoti.**

► Šis siurblys nėra skirtas, kad juo naudotųsi vaikai ar asmenys su fi-



## zinėmis, jutiminėmis ir dvasinėmis negaliomis arba asmenys, kuriems trūksta patirties arba žinių.

Priešingu atveju įrankis gali būti valdomas netinkamai ir kyla sužeidimų pavojus.

- ▶ **Priziūrėkite vaikus.** Taip bus užtikrinta, kad vaikai su siurbliu nežaistų.

**⚠ ĮSPĖJIMAS** Nesuirbkite sveikatai kenksmingu medžiagu, pvz., buko, ažuolo, uolienų ir asbesto dulkių. Šios medžiagos yra vėžį sukeliančios. Išsiaiškinkite apie jūsų šalyje galiojančius reikalavimus ir įstatymus, reglamentuojančius, kaip elgtis su sveikatai kenksmingomis dulkėmis.

- ▶ **Siurblij naudokite tik tada, jei gavote pakankamai informacijos apie siurblio naudojimą.** Rūpestingai instruktavus, sumažėja netinkamo naudojimo ir sužalojimų tikimybė.

**⚠ ĮSPĖJIMAS** Siurblys yra skirtas tik sausoms medžiagoms siurbti. Patekęs skystis didina elektros smūgio riziką.

- ▶ **DĖMESIO! Siurblij naudoti ir sandėliuoti leidžiama tik patalpose.** Į siurblio viršutinę dalį patekęs lietus ar drėgmė padidina elektros smūgio riziką.
- ▶ **Pasirūpinkite geru vėdinimu darbo vietoje.**
- ▶ **Siurblij leidžiama remontuoti tik kvalifikuotam specialistui, o remontojant turi būti naudojamos tik originalios atsarginės dalys.** Taip galima garantuoti, jog siurblys išliks saugus naudoti.
- ▶ **Prieš pradėdami naudoti patikrinkite, ar siurbimo žarna yra nepriekaištingos būklės. Tikrindami, siurbimo žarną palikite primontuotą prie siurblio, kad netikėtai neišeitų dulkių.** Priešingu atveju, galite įkvėpti dulkių.
- ▶ **Neplaukite siurblio tiesiai į jį nukreipta vandens srove.** Į siurblio viršutinę dalį patekęs vanduo padidina elektros smūgio riziką.
- ▶ **Neardykite akumuliatoriaus.** Galimas trumpojo sujungimo pavojus.
- ▶ **Pažeidus akumuliatorių ar netinkamai jį naudojant, gali išsiveržti garų. Akumuliatorius gali užsidegti arba sprogti.** Išvėdinkite patalpą ir, jei nukentėjote, kreipkitės į gydytoją. Šie garai gali sudirginti kvėpavimo takus.
- ▶ **Netinkamai naudojant akumuliatorių arba jei akumuliatorius pažeistas, iš jo gali ištekėti degaus skysčio. Venkite kontakto su šiuo skysčiu. Jei skysčio pateko ant odos, nuplaukite jį vandeniu. Jei skysčio pateko į akis kreipkitės į gydytoją.** Akumuliatoriaus skystis gali sudirginti ar nudeginti odą.
- ▶ **Aštrūs daiktai, pvz., vinys ar atsuktuvai, arba išorinė jėga gali pažeisti akumuliatorių.** Dėl to gali įvykti vidinis trumpasis jungimas ir akumuliatorius gali sudegti, pradėti rūkti, sprogti ar perkaisti.

- ▶ **Nelaikykite sąvaržėlių, monetų, raktų, vinių, varžtų ar kitokių metalinių daiktų arti iš prietaiso ištraukto akumuliatoriaus kontaktų.** Užtrumpinus akumuliatoriaus kontaktus galima nusideginti ar sukelti gaisrą.

- ▶ **Akumuliatorių naudokite tik su gamintojo gaminiais.** Tik taip apsaugosite akumuliatorių nuo pavojingos per didelės apkrovos.
- ▶ **Akumuliatoriui įkrauti naudokite tik gamintojo nurodytą kroviklį.** Naudojant kitokio tipo akumuliatoriams skirtą įkroviklį, išskyla gaisro pavojus.



**Saugokite akumuliatorių nuo karščio, pvz., taip pat ir nuo ilgalaikio saulės spindulių poveikio, ugnies, nešvarumų, vandens ir drėgmės.** Išskyla sprogimo ir trumpojo jungimo pavojus.



- ▶ **Nesuirbkite karštų ir degių dulkių ir nenaudokite siurblio patalpose, kuriose yra potencialiai sprogi atmosfera.** Dulkės gali užsidegti ir sprogti.

## Gaminio ir savybių aprašas

Prašome atkreipti dėmesį į paveikslėlius priekinėje naudojimo instrukcijos dalyje.

### Naudojimas pagal paskirtį

Siurblys yra skirtas sveikatai nepavojingoms, sausoms dulkėms susiurbti ir nusuirbti.

Siurblij naudokite tik tada, jei susipažinote su visomis jo funkcijomis ir esate jį visiškai įvaldę arba buvote atitinkamai instrukuoti.

### Rotational Airflow

Filtravimo sistema yra be dulkių surinkimo maišelio, todėl nereikia jų naudoti. Nešvarumai susirenka ant konteinerio vidinės sienelės.

### Pavaizduoti elementai

Pavaizduotų sudedamųjų dalių numeriai atitinka siurblio schemose nurodytus numerius.

- (1) Stambių nešvarumų filtras
- (2) Dulkių surinkimo dėžutės atblokovimo klavišas
- (3) Įjungimo-išjungimo mygtukas
- (4) Akumuliatorius<sup>a)</sup>
- (5) Variklio korpusas
- (6) Dulkių surinkimo dėžutė
- (7) Šalinimo dangtelio atblokovimo mygtukas
- (8) Šalinimo dangtelis
- (9) Ilginamasis vamzdis
- (10) Grindų antgalis
- (11) Akumuliatoriaus laikiklis
- (12) Akumuliatoriaus atblokovimo klavišas<sup>a)</sup>
- (13) Antgalis tarpams siurbti
- (14) Lankstus ilginamasis vamzdis
- (15) Filtro laikikliai

(16) Filtras

(17) „Rotational Airflow“ mazgas su filtru (16)

(18) Filtru fiksuojamasis liežuvelis

(19) Sieninis laikiklis<sup>a)</sup>

- a) Pavaizduoti ar aprašyti priedai į tiekiamą standartinį komplektą neįeina. Visą papildomą įrangą rasite mūsų papildomos įrangos programoje.

## Techniniai duomenys

Akumuliatorinis sausų dulkių siurblys	GAS 18V-1	
Gaminio numeris		<b>3 601 JCG 2..</b>
Rezervuaro talpa (bruto)	l	0,7
Maks. išretinimas <sup>A)</sup>	kPa	6
Maks. srautas <sup>A)</sup>	l/s	10
Svoris pagal „EPTA-Procedure 01:2014“	kg	1,7–2,3 <sup>A)</sup>
Rekomenduojama aplinkos temperatūra įkraunant	°C	0 ... +35
Leidžiamoji aplinkos temperatūra veikiant <sup>B)</sup> ir sandėliuojant	°C	-20 ... +50
Kompaktiški akumuliatoriai	GBA 18V... ProCORE18V...	
Rekomenduojami akumuliatoriai	GBA 18V... ProCORE18V... ≤ 8 Ah	
Rekomenduojami krovikliai	GAL 18... GAX 18... GAL 36...	

A) Priklausomai nuo naudojamo akumuliatoriaus

B) Ribota galia, esant temperatūrai <0 °C

## Akumuliatorius

### Akumuliatoriaus įkrovimas

- **Naudokite tik techninių duomenų skyriuje nurodytus kroviklius.** Tik šie krovikliai yra priderinti prie Jūsų siurblyje naudojamo ličio jonų akumuliatoriaus.

**Nuoroda:** akumuliatorius pristatomas iš dalies įkrautas. Kad akumuliatorius veiktų visa galia, prieš pirmąjį naudojimą akumuliatorių kroviklyje visiškai įkraukite.

Ličio jonų akumuliatorių galima įkrauti bet kada, eksploatacavimo trukmė dėl to nesutrumpėja. Krovimo proceso nutraukimas akumuliatoriui nekenkia.

Celių apsaugos sistema „Electronic Cell Protection (ECP)“ saugo ličio jonų akumuliatorių nuo visiškos iškrovos. Kai akumuliatorius išsikrauna, apsauginis išjungiklis išjungia akumuliatorinį siurbly.

- **Siurbliui automatiškai išsijungus, nebspauskite įjungimo-išjungimo jungiklio.** Taip galite sugadinti ličio jonų akumuliatorių.

### Akumuliatoriaus įdėjimas

Įkrautą akumuliatorių stumkite į akumuliatoriaus laikiklį, kol pajusite, kad užsifiksavo.



### Akumuliatoriaus išėmimas

Norėdami išimti akumuliatorių, paspauskite akumuliatoriaus atblokovimo klavišus ir išimkite akumuliatorių. **Traukdami nenaudokite jėgos.**

Akumuliatoriuje yra 2 fiksavimo pakopos, kurios saugo, kad netikėtai paspaudus akumuliatoriaus atblokovimo klavišą, akumuliatorius neiškristų. Į siurbly įstatytą akumuliatorių tinkamoje padėtyje palaiko spyruoklė.

### Akumuliatoriaus įkrovos būklės indikatorius

Žali akumuliatoriaus įkrovos būklės indikatoriai rodo akumuliatoriaus įkrovos būklę. Dėl saugumo, įkrovos būklė galima pažiūrėti tik tada, kai siurblys neveikia.

Jei norite, kad būtų parodyta įkrovos būklė, paspauskite įkrovos būklės mygtuką  arba . Tai galima ir tada, kai akumuliatorius yra išimtas.

Jei paspaudus mygtuką nešviečia nei vienas šviesadiodis indikatorius, vadinasi akumuliatorius yra pažeistas ir jį reikia pakeisti.

### Akumuliatoriaus tipas GBA 18V...



Šviesos diodas	Talpa
Šviečia nuolat 3 x žali	60–100 %
Šviečia nuolat 2 x žali	30–60 %
Šviečia nuolat 1 x žalias	5–30 %
Mirksi 1 x žalias	0–5 %

### Akumuliatoriaus tipas ProCORE18V...



Šviesos diodas	Talpa
Šviečia nuolat 5 x žali	80–100 %
Šviečia nuolat 4 x žali	60–80 %
Šviečia nuolat 3 x žali	40–60 %
Šviečia nuolat 2 x žali	20–40 %
Šviečia nuolat 1 x žalias	5–20 %
Mirksi 1 x žalias	0–5 %

### Nuorodos, kaip optimaliai elgtis su akumuliatoriumi

Saugokite akumuliatorių nuo drėgmės ir vandens.

Akumuliatorių sandėliuokite tik nuo -20 °C iki 50 °C temperatūroje. Pvz., nepalikite akumuliatoriaus vasarą automobilyje.

Akumuliatoriaus ventiliacines angas valykite minkštu, švariu ir sausu teptuku.

Pastebimas įkrauto akumulatoriaus veikimo laiko sutrumėjimas rodo, kad akumulatorius susidėvėjo ir jį reikia pakeisti.

Laikykites pateiktų šalinimo nurodymų.

## Montavimas

### Siurbimo priedų montavimas (žr. B pav.)

- **Prieš pradėdami siurblio techninės priežiūros, valymo ar reguliavimo darbus, keisdami papildomą įrangą arba norėdami siurbį sandėliuoti, išimkite akumuliatorių.** Ši atsargumo priemonė apsaugos jus nuo netikėto siurblio įsijungimo.

Siurblio papildomą įrangą galima tiesiogiai sujungti su dulkių surinkimo dėžute (6).

Įvairios siurblio papildomos įrangos dalių derinimo galimybės pateiktos paveikslėlyje.

- Siurblio papildomos įrangos dalis tvirtai įstatykite į dulkių surinkimo dėžutę (6) ir vieną į kitą.

## Naudojimas

- **Prieš pradėdami siurblio techninės priežiūros, valymo ar reguliavimo darbus, keisdami papildomą įrangą arba norėdami siurbį sandėliuoti, išimkite akumuliatorių.** Ši atsargumo priemonė apsaugos jus nuo netikėto siurblio įsijungimo.

### Paruošimas naudoti

- **Prieš pradėdami siurbti įsitikinkite, kad tvirtai sumontuotas filtravimo mazgas.**
- **Naudokite tik nepažeistus filtrus (be įtrūkių, skylių ir pan.). Pažeistą filtrą nedelsdami pakeiskite.**

### Įjungimas ir išjungimas

- Norėdami siurbį **įjungti**, paspauskite įjungimo-išjungimo mygtuką (3).
- Norėdami siurbį **išjungti**, dar kartą paspauskite įjungimo-išjungimo mygtuką (3).

## Priežiūra ir servisas

### Priežiūra ir valymas

- **Prieš pradėdami siurblio techninės priežiūros, valymo ar reguliavimo darbus, keisdami papildomą įrangą arba norėdami siurbį sandėliuoti, išimkite akumuliatorių.** Ši atsargumo priemonė apsaugos jus nuo netikėto siurblio įsijungimo.
- **Kad galėtumėte gerai ir saugiai dirbti, pasirūpinkite, kad ventiliacinės angos ir siurblys būtų švarūs.**



Retkarčiais nuvalykite siurblio korpusą drėgna šluoste. Užterštus įkrovimo kontaktus nuvalykite sausa šluoste.

### Dulkių surinkimo dėžutės ištušinimas (žr. C pav.)

Kad siurblio našumas išliktų optimalus, dulkių surinkimo dėžutę (6) išvalykite po kiekvieno naudojimo.

- Siurbį laikykite virš specialaus atliekų konteinerio.
- Paspauskite atblokovimo mygtuką (7), norėdami atidaryti šalinimo dangtelį (8).
- Iškratykite dulkių surinkimo dėžutės (6).
- Uždarykite šalinimo dangtelį (8) – turite girdėti, kaip jis užsifiksuoja.
- Jei reikia, ištuštinkite stambių nešvarumų filtrą (1) ir išvalykite „Rotational-Airflow“ mazgą (17) bei filtrą (16).

### Stambių nešvarumų filtro ištušinimas (žr. D1–D2 pav.)

- Stambių nešvarumų filtrą (1) sukite iki atramos kryptimi  ir išimkite jį iš dulkių surinkimo dėžutės (6).
- Stambių nešvarumų filtrą ir dulkių surinkimo dėžutę iškratykite virš specialaus atliekų konteinerio.
- Stambių nešvarumų filtrą (1) įstatykite į dulkių surinkimo dėžutę (6) ir sukite iki atramos kryptimi .

### „Rotational Airflow“ mazgo su filtru valymas (žr. E1–E2 pav.)

- Siurbį, kaip pavaizduota, laikykite šiek tiek paverstą žemyn, kad jį atidarant iš dulkių surinkimo dėžutės nekristų dulės.
- Paspauskite atblokovimo mygtuką (2) ir iš variklio korpuso (5) (žr. E1 pav.) išimkite dulkių surinkimo dėžutę (6).
- Paimkite už filtro laikiklį (15) ir traukite „Rotational Airflow“ mazgą (17) su filtru (16) iš dulkių surinkimo dėžutės (6) (žr. E2 pav.).
- Dulkių surinkimo dėžutę (6) ir „Rotational Airflow“ mazgą (17) iškratykite virš specialaus atliekų konteinerio (žr. E3 pav.).
- „Rotational Airflow“ mazgą (17) su filtru vėl įstatykite į dulkių surinkimo dėžutę (6).
- Fiksuojamąjį liežuvėlį (18) paspauskite aukštyn ir išimkite filtrą (16) (žr. F1–F2 pav.).
- Kad nukratytumėte dulkes, filtrą lengvai pastuksenkite į tvirtą pagrindą. Pažeistą filtrą pakeiskite.
- Išvalytą filtrą (16) įstatykite į „Rotational-Airflow“ mazgą (17).
- Tada apačioje po variklio korpusu (5) užkabinkite dulkių surinkimo dėžutę (6). Dulkių surinkimo dėžutę šiek tiek paspauskite – turite išgirsti, kaip ji užsifiksavo variklio korpusė.

### Laikymas (žr. G pav.)

Norėdami siurbį ir siurbimo priedus laikyti neužimdami daug vietos, galite naudoti sieninį laikiklį (19) (papildoma įranga).

### Triktytys

Kad užtikrintumėte optimalią siurbimo galią, reguliariai ištuštinkite dulkių surinkimo dėžutę (6) ir stambių nešvarumų filtrą (1) bei reguliariai valykite „Rotational-Airflow“ mazgą (17) ir filtrą (16).

Jei siurbimo našumas nepakankamas, patikrinkite:

- Ar nepripildė dulkių surinkimo dėžutė **(6)**?
  - ▷ Ištuštinkite dulkių surinkimo dėžutę.
- Ar stambių nešvarumų filtras **(1)** neužterštas?
  - ▷ Ištuštinkite stambių nešvarumų filtrą.
- Ar „Rotational-Airflow“ mazgas **(17)** arba filtras **(16)** nepadengtas dulkėmis?
  - ▷ Išvalykite „Rotational-Airflow“ mazgą ir filtrą.
- Ar ne per mažai įkrautas akumuliatorius **(4)**?
  - ▷ Įkraukite akumuliatorių.

Jei tai atlikus siurbimo galia nepasiekama, kreipkitės į klientų aptarnavimo skyrį **Bosch**.

### Klientų aptarnavimo skyrius ir konsultavimo tarnyba

Klientų aptarnavimo skyriuje gausite atsakymus į klausimus, susijusius su jūsų gaminio remontu, technine priežiūra bei at-sarginėmis dalimis. Detalios brėžinius ir informacijos apie at-sargines dalis rasite interneto puslapyje:

[www.bosch-pt.com](http://www.bosch-pt.com)

Bosch konsultavimo tarnybos specialistai mielai pakonsultuos Jus apie gaminius ir jų papildomą įrangą.

Ieškant informacijos ir užsakant atsargines dalis prašome būtinai nurodyti dešimtženklį gaminio numerį, esantį firminėje lentelėje.

#### Lietuva

Bosch įrankių servisas

Informacijos tarnyba: (037) 713350

Įrankių remontas: (037) 713352

Faksas: (037) 713354

El. paštas: [service-pt@lv.bosch.com](mailto:service-pt@lv.bosch.com)

**Kitus techninės priežiūros skyriaus adresus rasite čia:**

[www.bosch-pt.com/serviceaddresses](http://www.bosch-pt.com/serviceaddresses)

### Transportavimas

Kartu pateikiamų ličio jonų akumuliatorių gabenimui taikomos pavojingų krovinių gabenimą reglamentuojančių įstatymų nuostatos. Naudotojui akumuliatorius gabenti keliais leidžiama be jokių apribojimų.

Jei siunčiant pasitelkiami tretieji asmenys (pvz., oro transportas, ekspedijavimo įmonė), būtina atsižvelgti į pakuotei ir ženkliniui taikomus ypatingus reikalavimus. Būtina, kad rengiant siuntą dalyvautų pavojingų krovinių gabenimo specialistas.

Siųskite tik tokius akumuliatorius, kurių nepažeistas korpusas. Aplikuokite kontaktus ir supakuokite akumuliatorių taip, kad jis pakuotėje nejudėtų. Taip pat laikykitės ir esamų papildomų nacionalinių taisyklių.

### Šalinimas



SiurbLIAI, akumuliatoriai, papildoma įranga ir pakuotės turi būti ekologiškai utilizuojami.



Siurblių, akumuliatorių bei baterijų nemeskite į buitinių atliekų konteinerius!

### Tik ES šalims:

Pagal Europos direktyvą 2012/19/ES, naudoti nebetinkami elektriniai siurbLIAI ir, pagal Europos direktyvą 2006/66/EB, pažeisti ir išsekvoti akumuliatoriai bei baterijos turi būti surenkami atskirai ir perdirbami aplinkai nekenksmingu būdu.

### Akumuliatoriai ir baterijos:

#### Ličio jonų:

prašome laikytis transportavimo skyriuje pateiktų nuorodų (žr. „Transportavimas“, Puslapis 124).

## 한국어

### 진공청소기 관련 안전 수칙



모든 안전 수칙과 지침을 숙지하십시오. 다음의 안전 수칙과 지침을 준수하지 않으면 화재 위험이 있으며 감전 혹은 중상을 입을 수 있습니다.

안전 수칙과 지침서는 계속 보관하시기 바랍니다.

- ▶ **본 진공청소기는 어린이나 정신 지체 및 신체 부자유자, 혹은 경험이나 지식이 부족한 사람이 사용하기에 적합하지 않습니다.** 이를 지키지 않을 경우, 오작동과 부상의 위험이 따릅니다.
- ▶ **어린이는 감독이 필요합니다.** 진공청소기를 가지고 장난치는 일이 없도록 해야 합니다.

#### ⚠ 경고

너도밤나무 분진 또는 물푸레나무 분진, 암석 분진, 석면 등과 같이 건강에 유해한 물질을 흡입하지 마십시오. 이러한 물질은 암을 유발할 수 있습니다. 유해물질 관리에 관한 국가 규정이나 법규를 참고하십시오.

- ▶ **진공청소기의 사용 방법에 대한 정보를 충분히 숙지한 상태에서만 진공청소기를 사용하십시오.** 사용에 대한 상세한 지침을 통해 오작동 및 부상을 방지할 수 있습니다.

#### ⚠ 경고

건조 상태의 물질만 진공청소기로 흡입할 수 있습니다. 액체가 유입될 경우 감전의 위험이 높아집니다.

- ▶ **주의! 진공청소기는 실내에서만 사용하고 보관해야 합니다.** 진공청소기 상부로 빗물이나 수분이 유입될 경우 감전의 위험이 높아집니다.
- ▶ **작업장에 환기가 잘 되도록 하십시오.**

- ▶ **진공청소기 수리는 자격있는 전문 인력에게 맡기고, 순정 대체 부품만 사용하십시오.** 이를 통해 진공청소기의 안전성을 오래 유지할 수 있습니다.
- ▶ **처음 가동하기 전에 진공청소기 호스에 아무런 이상이 없는지 점검하십시오.** 이때 청소기에 흡입 호스를 설치하여 돌발적으로 먼지가 배출되는 일이 없게 하십시오. 그렇지 않으면 분진을 호흡할 수 있습니다.
- ▶ **진공청소기에 직접 물을 분사하여 청소하지 마십시오.** 진공청소기 상부에 물이 들어갈 경우 감전의 위험이 높아집니다.
- ▶ **배터리를 분해하지 마십시오.** 단락이 발생할 위험이 있습니다.
- ▶ **배터리가 손상되었거나 잘못 사용될 경우 증기가 발생할 수 있습니다.** 배터리에서 화재가 발생하거나 폭발할 수 있습니다. 작업장을 환기시키고, 필요한 경우 의사와 상담하십시오. 증기로 인해 호흡기가 자극될 수 있습니다.
- ▶ **배터리를 잘못 사용하거나 배터리가 손상된 경우, 배터리에서 가연성 유체가 흘러나올 수 있습니다.** 누수가 생긴 배터리에 닿지 않도록 하십시오. 피부에 접하게 되었을 경우 즉시 물로 씻으십시오. 유체가 눈에 닿았을 경우 바로 의사와 상담하십시오. 배터리에서 나오는 유체는 피부에 자극을 주거나 화상을 입힐 수 있습니다.
- ▶ **못이나 스크류 드라이버 같은 뾰족한 물체 또는 외부에서 오는 충격 등으로 인해 축전지가 손상될 수 있습니다.** 내부 단락이 발생하여 배터리가 타거나 연기가 발생하고, 폭발 또는 과열될 수 있습니다.
- ▶ **배터리를 사용하지 않을 때는 각 극 사이에 브리징 상태가 생길 수 있으므로 페이퍼 클립, 동전, 열쇠, 못, 나사 등 유사한 금속성 물체와 멀리하여 보관하십시오.** 배터리 극 사이에 쇼트가 일어나 화상을 입거나 화재를 야기할 수 있습니다.
- ▶ **제조사사의 배터리 제품만 사용하십시오.** 그래야만 배터리 과부하의 위험을 방지할 수 있습니다.
- ▶ **배터리는 제조사에서 권장하는 충전기에만 충전하십시오.** 특정 제품의 배터리를 위하여 제조된 충전기에 적합하지 않은 다른 배터리를 충전할 경우 화재 위험이 있습니다.



배터리를 태양 광선 등 고열에 장시간 노출되지 않도록 하고 불과 오염물질, 물, 수분이 있는 곳에 두지 마십시오. 폭발 및 단락의 위험이 있습니다.

- ▶ **뜨거운 먼지 또는 연소성 먼지를 흡입해서는 안 되며, 폭발 위험이 있는 공간에서 청소기를 사용할 수 없습니다.** 먼지에 불이 붙거나 폭발할 수 있습니다.

## 제품 및 성능 설명

사용 설명서 앞 부분에 제시된 그림을 확인하십시오.

## 규정에 따른 사용

본 진공청소기는 건강에 유해하지 않는 건조한 물질을 흡입 및 청소하는 용도로 사용됩니다.

진공청소기의 모든 기능을 완전히 익혀 아무 문제없이 사용이 가능하거나 적당한 지시를 받은 사람만이 기기를 사용해야 합니다.

## Rotational Airflow

주머니가 없는 필터 시스템은 먼지백을 사용할 필요가 없습니다. 분진은 용기 내벽에 쌓이게 됩니다.

## 제품의 주요 명칭

그림의 부품에 매겨진 번호는 그래픽 페이지의 진공청소기 그림에 해당됩니다.

- (1) 큰 입자 오염물 필터
- (2) 먼지 용기 잠금해제 버튼
- (3) 전원 버튼
- (4) 배터리<sup>a)</sup>
- (5) 모터 케이스
- (6) 먼지 용기
- (7) 먼지 배출 덮개 잠금해제 버튼
- (8) 먼지 배출 덮개
- (9) 연장관
- (10) 바닥 노즐
- (11) 배터리 홀더
- (12) 배터리 해제 버튼<sup>a)</sup>
- (13) 틸트 노즐
- (14) 플렉시블 연장 파이프
- (15) 필터 손잡이
- (16) 필터
- (17) Rotational-Airflow 유닛 및 필터 (16)
- (18) 필터의 잠금 탭
- (19) 벽 홀더<sup>a)</sup>

a) 도면이나 설명서에 나와있는 액세서리는 표준 공급부품에 속하지 않습니다. 전체 액세서리는 저희 액세서리 프로그램을 참고하십시오.

## 제품 사양

총전 건식 청소기	GAS 18V-1	
제품 번호	3 601 JC6 2..	
용기 용량(전체)	l	0.7
최대 진공 <sup>A)</sup>	kPa	6
최대 유량 <sup>A)</sup>	l/s	10
EPTA-Procedure 01:2014에 따른 중량	kg	1.7-2.3 <sup>A)</sup>
충전 시 권장되는 주변 온도	°C	0 ... +35
작동 시 <sup>B)</sup> 및 보관 시 허용되는 주변 온도	°C	-20 ... +50
호환 가능한 배터리	GBA 18V... ProCORE18V...	

총선 건식 청소기	GAS 18V-1
권장 배터리	GBA 18V... ProCORE18V... ≤ 8Ah
권장하는 충전기	GAL 18... GAX 18... GAL 36...

- A) 사용하는 배터리에 따라 상이
- B) 온도 <0 °C일 때 출력 제한

## 배터리

### 배터리 충전하기

- ▶ **기술자료에 기재되어 있는 충전기만 사용하십시오.** 진공청소기에 사용된 리튬이온 배터리에는 이 충전기만 사용할 수 있습니다.

**지침:** 배터리는 일부 충전되어 공급됩니다. 배터리의 성능을 완전하게 보장하기 위해서는 처음 사용하기 전에 배터리를 충전기에 완전히 충전하십시오. 리튬이온 배터리는 항상 충전할 수 있으며, 이로 인해 수명이 단축되지 않습니다. 충전을 하다 중간에 중지해도 배터리가 손상되지 않습니다.

리튬이온 배터리는 “Electronic Cell Protection (ECP)” (전자 셀 보호) 기능이 있어 과도하게 방전되지 않습니다. 배터리 방전 시 충전 청소기는 보호 회로에 의해 꺼집니다.

- ▶ **진공청소기의 전원이 자동으로 꺼진 후에는 전원 버튼을 누르지 마십시오.** 배터리가 손상될 수 있습니다.

### 배터리 장착하기

충전한 배터리는 배터리가 맞물려 고정될 때까지 배터리 홀더 쪽으로 미십시오.



### 배터리 탈착하기

배터리를 분리하려면 배터리 해제 버튼을 누른 상태에서 배터리를 당겨 빼내십시오. **무리하게 힘을 가하지 마십시오.**

배터리는 배터리 해제 버튼이 실수로 눌러져 배터리가 빠지는 것을 방지하기 위해 잠금장치가 이중으로 되어 있습니다. 청소기에 배터리가 끼워져 있는 동안 배터리는 스프링으로 제 위치에 고정됩니다.

### 배터리 충전상태 표시기

배터리 충전상태 표시기에 있는 녹색 LED는 배터리의 충전상태를 나타냅니다. 안전상의 이유로 청소기가 멈춰 있는 경우에만 충전상태를 확인할 수 있습니다.

충전상태 표시기 버튼  또는  을 누르면, 충전상태가 표시됩니다. 배터리가 분리된 상태에서도 표시 가능합니다.

충전상태 표시기 버튼을 눌렀는데도 LED가 켜지지 않으면 배터리가 손상된 것이므로 교환해 주어야 합니다.

### 배터리 형식 GBA 18V...



LED	용량
연속등 3 × 녹색	60–100 %
연속등 2 × 녹색	30–60 %
연속등 1 × 녹색	5–30 %
점멸등 1 × 녹색	0–5 %

### 배터리 형식 ProCORE18V...



LED	용량
연속등 5 × 녹색	80–100 %
연속등 4 × 녹색	60–80 %
연속등 3 × 녹색	40–60 %
연속등 2 × 녹색	20–40 %
연속등 1 × 녹색	5–20 %
점멸등 1 × 녹색	0–5 %

### 올바른 배터리의 취급 방법

배터리를 습기나 물이 있는 곳에 두지 마십시오. 배터리를 -20 °C 에서 50 °C 온도 범위에서만 저장하십시오. 예를 들면 배터리를 여름에 자동차 안에 두지 마십시오.

가끔 배터리의 통풍구를 부드럽고 깨끗한 마른 솔로 청소하십시오.

충전 후 작동 시간이 현저하게 짧아지면 배터리의 수명이 다한 것이므로 배터리를 교환해야 합니다. 폐기처리에 관련된 지시 사항을 준수하십시오.

## 조립

### 흡입 액세서리 조립하기(그림 B 참고)

- ▶ **청소기의 유지보수, 세척하기 전, 장치 설정, 액세서리 교환 또는 청소기 보관 전에 배터리를 제거하십시오.** 이는 청소기가 불필요하게 작동되거나 제품이 고장나는 것을 방지합니다.

흡입 액세서리는 먼지 용기 (6) 에 직접 연결할 수 있습니다.

다양한 액세서리들의 조합 방법은 그림을 참조하십시오.

- 흡입 액세서리를 먼지 용기 (6) 의 연결부에 단단히 끼우고 서로 맞물리십시오.

## 작동

- ▶ **청소기의 유지보수, 세척하기 전, 장치 설정, 액세서리 교환 또는 청소기 보관 전에 배터리를 제거하십시오.** 이는 청소기가 불필요하게 작동되거나 제품이 고장나는 것을 방지합니다.

## 초기 작동

- ▶ 흡입하기 전에 필터유닛들이 단단히 조립되어 있는지 확인하십시오.
- ▶ 작은 구멍이나 균열이 없는 온전한 필터를 사용하십시오. 파손된 필터는 즉각 교체하시기 바랍니다.

## 전원 스위치 작동

- 청소기의 전원을 켜려면 전원 버튼 (3) 을 누르십시오.
- 청소기의 전원을 끄려면 다시 전원 버튼 (3) 을 누르십시오.

## 보수 정비 및 서비스

### 보수 정비 및 유지

- ▶ 청소기의 유지보수, 세척하기 전, 장치 설정, 액세서리 교환 또는 청소기 보관 전에 배터리를 제거하십시오. 이는 청소기가 불필요하게 작동되거나 제품이 고장나는 것을 방지합니다.
- ▶ 안전하고 올바른 작업을 위하여 진공청소기와 그 환기구를 항상 깨끗이 유지하십시오.



가끔씩 젖은 천으로 청소기 케이스를 닦아줍니다. 접촉부가 지저분하면 이를 마른 천으로 닦아줍니다.

### 먼지 용기 비우기(그림 C 참조)

진공청소기의 성능을 최상으로 유지하기 위해서는 사용할 때마다 먼지 용기 (6) 를 청소하는 것이 좋습니다.

- 적합한 쓰레기통 위에서 청소기를 들고 계십시오.
- 먼지 배출 덮개 (8) 를 열려면 잠금해제 버튼 (7) 을 누르십시오.
- 먼지 용기 (6) 를 털어주십시오.
- 먼지 배출 덮개 (8) 가 맞물려 잠기는 소리가 나도록 잠그십시오.
- 필요한 경우, 큰 입자 오염물 필터 (1) 를 비운 후 Rotational-Airflow 유닛 (17) 및 필터 (16) 를 청소하십시오.

### 큰 입자 오염물 필터 비우기(그림 D1-D2 참조)

- 큰 입자 오염물 필터 (1) 를  방향으로 끝까지 돌린 다음, 먼지 용기 (6) 에서 필터를 분리하십시오.
- 큰 입자 오염물 필터 및 먼지 용기를 적합한 쓰레기통 위에서 털어주십시오.
- 큰 입자 오염물 필터 (1) 를 먼지 용기 (6) 에 끼운 후,  방향으로 끝까지 돌리십시오.

### Rotational-Airflow 유닛 및 필터 청소하기(그림 E1-F2 참조)

- 그림에 제시된 바와 같이 청소기를 열 때 먼지 용기에서 먼지가 떨어지지 않도록 청소기의 약간 아래쪽을 잡으십시오.
- 잠금해제 버튼 (2) 을 누른 후 먼지 용기 (6) 를 모터 케이스 (5) 에서 빼내십시오(그림 E1 참조).

- 필터 손잡이 (15) 를 잡고 Rotational-Airflow 유닛 (17) 을 필터 (16) 와 함께 먼지 용기 (6) 에서 당겨 빼내십시오(그림 E2 참조).
- 먼지 용기 (6) 및 Rotational-Airflow 유닛 (17) 을 적합한 쓰레기통 위에서 털어주십시오(그림 E3 참조).
- Rotational-Airflow 유닛 (17) 을 필터와 함께 다시 먼지 용기 (6) 에 끼우십시오.
- 잠금 탭 (18) 을 위쪽으로 누른 후 필터 (16) 를 분리하십시오(그림 F1-F2 참조).
- 필터를 단단한 바닥에 가볍게 두드려 먼지를 털어 내십시오. 손상된 필터는 교체하시기 바랍니다.
- 적합한 필터 (16) 를 Rotational-Airflow 유닛 (17) 에 끼우십시오.
- 먼지 용기 (6) 아래쪽을 모터 케이스 (5) 에 거십시오. 약간의 힘을 가해 먼지 용기가 모터 케이스에 맞물려 잠기도록 하십시오.

### 보관(그림 G 참조)

청소기 및 흡입 액세서리를 최소한의 공간에서 보관하려면, 벽 홀더 (19) (액세서리)를 사용하십시오.

### 고장 시 확인 사항

흡입 출력이 최적화하려면 먼지 용기 (6) 및 큰 입자 오염물 필터 (1) 를 주기적으로 비우고, Rotational-Airflow 유닛 (17) 및 필터 (16) 를 정기적으로 청소하십시오.

흡입 출력이 부족한 경우 점검 사항:

- 먼지 용기 (6) 가 가득 찼습니까?
  - ▶ 먼지 용기를 비우십시오.
- 큰 입자 오염물 필터 (1) 가 오염물로 막혀있습니까?
  - ▶ 큰 입자 오염물 필터를 비우십시오.
- Rotational-Airflow 유닛 (17) 또는 필터 (16) 가 먼지로 막혀있습니까?
  - ▶ Rotational-Airflow 유닛 및 필터를 청소하십시오.
- 배터리 (4) 용량이 많이 부족합니까?
  - ▶ 배터리를 충전하십시오.

그래도 흡입 성능이 개선되지 않으면, **Bosch** 고객 서비스 센터에 문의해 주십시오.

### AS 센터 및 사용 문의

AS 센터에서는 귀하 제품의 수리 및 보수정비, 그리고 부품에 관한 문의를 받고 있습니다. 대체 부품에 관한 분해 조립도 및 정보는 인터넷에서도 찾아볼 수 있습니다 - [www.bosch-pt.com](http://www.bosch-pt.com)

보쉬 사용 문의 팀에서는 보쉬의 제품 및 해당 액세서리에 관한 질문에 기꺼이 답변 드릴 것입니다. 문의나 대체 부품 주문 시에는 반드시 제품 네임 플레이트에 있는 10자리의 부품번호를 알려 주십시오.

콜센터  
080-955-0909

다른 AS 센터 주소는 아래 사이트에서 확인할 수 있습니다:

[www.bosch-pt.com/serviceaddresses](http://www.bosch-pt.com/serviceaddresses)

### 운반

포함되어 있는 리튬이온 배터리는 위험물 관련 규정을 따라야 합니다. 별도의 요구사항 없이 배터리를 사용자가 직접 도로 상에서 운반할 수 있습니다.

제3자를 통해 운반할 경우(항공 운송이나 운송 회사 등) 포장과 표기에 관한 특별한 요구 사항을 준수해야 합니다. 이 경우 발송 준비를 위해 위험물 전문가와 상담해야 합니다.

표면이 손상되지 않은 배터리만 사용하십시오. 배터리의 접촉 단자면을 덮어 불인 상태로 내부에서 움직이지 않도록 배터리를 포장하십시오. 또한 이와 관련한 국내 규정을 준수하십시오.

### 처리



진공청소기, 배터리, 부속품 및 포장은 재활용을 위해 분리 배출합니다.



진공청소기와 배터리를 가정용 쓰레기에 버리지 마십시오!

### 오직 EU 국가에만 해당:

더이상 사용할 수 없는 진공청소기 및 결함이 있거나 사용한 충전용 배터리/배터리는 유럽 가이드라인 2012/19/EU 및 유럽 가이드라인 2006/66/EC에 따라 분리 수거하여 환경 규정에 맞춰 재활용해야 합니다.

### 충전용 배터리/배터리:

#### 리튬이온:

운반 단락에 나와 있는 지침을 참고하십시오 (참조 „운반“, 페이지 128).



## عربي

إرشادات الأمان الخاصة  
بالشافطة

اقرأ جميع إرشادات الأمان والتعليمات. إن ارتكاب الأخطاء عند تطبيق إرشادات الأمان والتعليمات قد يؤدي إلى حدوث صدمات كهربائية، و إلى نشوب الحرائق و/أو الإصابة بجروح خطيرة. احتفظ بجميع الملاحظات التحذيرية والتعليمات للمستقبل.

◀ هذه الشافطة غير مناسبة للاستعمال من قِبَل الأطفال والأشخاص الذين يعانون من نقص في القدرات البدنية أو الحسية أو العقلية أو الذين ليست لديهم الدراية والمعرفة. وإلا فقد ينشأ خطر من الاستخدام الخاطئ أو وقوع إصابات.

◀ قم بمراقبة الأطفال. لضمان عدم عبث الأطفال بالشافطة.

⚠ تحذير  
لا تقم بشطف خامات مضرّة بالصحة مثل غبار خشب الزان أو خشب البلوط أو غبار الحجارة أو الأسبستوس. حيث تعتبر هذه المواد من مسببات السرطان. استعلم في بلدك عن التشريعات/القوانين السارية المتعلقة بالتعامل مع الأتربة التي تمثل خطورة على الصحة.

◀ لا تستخدم الشافطة إلا عند توافر معلومات كافية عن الاستخدام. اتباع الإرشادات بعناية يحد من وقوع أخطاء تشغيل أو إصابات.

⚠ تحذير  
الشافطة مناسبة لشطف المواد الجافة فقط. يزداد خطر التعرض لصدمة كهربائية في حالة تسرب السوائل.

◀ انتبه! لا يجوز استخدام الشافطة أو تخزينها إلا في أماكن مغلقة. يزداد خطر التعرض للصدمات الكهربائية في حالة تسرب المطر أو اللبل إلى الجزء العلوي من الشافطة.

◀ قم بتوفير تهوية مناسبة في مكان العمل. احرص على إصلاح الشافطة لدى فنيين متخصصين مؤهلين فقط، واستخدم قطع الغيار الأصلية، حيث يضمن هذا الحفاظ على سلامة الشافطة.

◀ تأكد قبل التشغيل أن خرطوم الشفط في حالة سليمة. عند القيام بذلك، اترك خرطوم الشفط مركب على الشافطة، حتى لا يخرج الغبار دون قصد. وإلا فقد يتسبب ذلك في استنشاقك للغبار.

◀ لا تقم بتنظيف الشافطة باستخدام تيار ماء موجه بشكل مباشر. يزداد خطر التعرض للصدمات الكهربائية في حالة تسرب الماء إلى الجزء العلوي من الشافطة.

◀ لا تفتح المرمك. يتشكل خطر تقصير الدائرة الكهربائية.

◀ قد تنطلق أبخرة عند تلف المرمك واستخدامه بطريقة غير ملائمة. يمكن أن يمترق المرمك أو يتعرض للانفجار. أمن توفر الهواء النقي وراجع الطبيب إن شعرت بشكوى. قد تهيج هذه الأبخرة المجاري التنفسية.

◀ في حالة سوء الاستعمال أو تلف المرمك فقد يتسرب السائل القابل للاشتعال من المرمك. تجنب ملامسته. اشطفه بالماء في حال ملامسته بشكل غير مقصود. في حالة وصول السائل إلى العينين، فراجع الطبيب إضافة إلى ذلك. قد يؤدي سائل المرمك المنسرب إلى تهيج البشرة أو إلى الاحتراق.

◀ يمكن أن يتعرض المرمك لأضرار من خلال الأشياء المدببة مثل المسامير والمفكات أو من خلال تأثير القوى الخارجية. وقد يؤدي هذا إلى تقصير الدائرة الكهربائية الداخلية واحتراق المرمك أو خروج الأدخنة منه أو انفجاره وتعرضه لسفونة مفرطة.

◀ حافظ على إبعاد المرمك الذي لا يتم استعماله عن مشابك الورق وقطع النقود المعدنية والمفاتيح والمسامير واللوااب وغيرها من الأغراض المعدنية الصغيرة التي قد تقوم بتوصيل الملامسين ببعضهما البعض. قد يؤدي تقصير الدارة الكهربائية بين ملامسي المرمك إلى الاحتراق أو إلى اندلاع النار.

◀ اقتصِر على استخدام المرمك في منتجات الجهة الصانعة. يتم حماية المرمك من فرط التحميل الخطير بهذه الطريقة فقط دون غيرها.

◀ اشحن المراكم فقط عبر أجهزة الشحن التي يُنصَح باستخدامها من طرف المنتج. ينشأ خطر اندلاع حريق عند استخدام الشواحن المخصصة لنوع معين من المراكم مع نوع آخر من المراكم.

◀ احرص على حماية المرمك من الحرارة، بما ذلك التعرض لأشعة الشمس باستمرار ومن النار والاحتساخ والماء والرطوبة. حيث ينشأ خطر الانفجار وخطر حدوث دائرة قصر.



◀ لا تقم بشطف أغبرة ساخنة أو مشتعلة، وتجنب أعمال الشفط في المناطق المعرضة لخطر الانفجار. فقد تشتعل الأغبرة أو تنفجر.

## وصف المنتج والأداء

يرجى الرجوع إلى الصور الموجودة في الجزء الأول من دليل التشغيل.

## الاستعمال المخصصة

هذه الشافطة مخصصة لشطف المواد الجافة التي لا تمثل خطراً على الصحة.

استخدم الشافطة فقط إن كنت على دراية بجميع وظائفها بشكل كامل وقادر على تنفيذ هذه

شاقطة المواد الجافة العاملة بمركم	
GBA 18V... ProCORE18V...	المركم المتوافقة
GBA 18V... ProCORE18V... ≥ 8 أمبير ساعة	المركم الموصى بها
GAL 18... GAX 18... GAL 36...	أجهزة الشحن الموصى بها

(A) حسب المركم المستخدم  
(B) قدرة محدودة في درجات الحرارة > 0°م

## مركم

### شحن المركم

◀ **اقتصر على استخدام أجهزة الشحن المذكورة في المواصفات الفنية.** أجهزة الشحن هذه دون غيرها هي المتوافقة مع مركم أيونات الليثيوم المستخدم في الشاقطة الخاصة بك.

**إرشاد:** يتم تسليم المركم وهو بحالة شحن جزئي. لضمان قدرة أداء المركم الكاملة، يتوجب شحن المركم في تجهيزه الشحن بشكل كامل قبل الاستعمال الأول.

يمكن أن يتم شحن مركم أيونات الليثيوم في أي وقت، دون الحد من فترة صلاحيته. لا يضر قطع عملية الشحن بالمركم.

لقد تم وقاية مركم أيونات الليثيوم من التفريغ الشديد بواسطة واقية الخلايا الإلكترونية "Electronic Cell Protection (ECP)". في حالة فراغ شمعة المركم يتم إيقاف الشاقطة العاملة بمركم من خلال خاصية الفصل الوقائي.

◀ **بعد الفصل الأوتوماتيكي للشاقطة لا تواصل الضغط على زر التشغيل والإطفاء.** قد يتعرض المركم للأضرار.

### تركيب المركم

أدخل المركم المشحون في موضع تثبيت المركم إلى أن يثبت بشكل ملموس.

### نزع المركم

لخلع المركم اضغط على زر تحرير المركم وأخرج المركم. **لا تستخدم القوة أثناء ذلك.**

يمتاز المركم بدرجتي إيقاف اثنتين، تمنعان سقوط المركم للخارج في حال ضغط زر فك إيقاف المركم بشكل غير مقصود. يتم تثبيت المركم بواسطة نابض ما دام مركبًا في الشاقطة.

### مبين حالة شحن المركم

تشير مصابيح الدايمود الخضراء الخاصة بمبين حالة شحن المركم إلى حالة شحن المركم. لأسباب تتعلق بالسلامة فإنه لا يمكن الاستعلاء عن حالة الشحن إلا والشاقطة متوقفة.

اضغط على زر مبين حالة الشحن ☉ أو ☼ لعرض حالة الشحن. يمكن هذا أيضا والمركم مخرج.

الوظائف دون تقييد أو إن كنت قد استلمت التعليمات الموافقة.

### Rotational Airflow

يوفر عليك نظام الترشيح دون أكياس استخدام أكياس الغبار. يتم تجميع الاتسافات على الجدار الخارجي للوعاء.

### الأجزاء المصورة

تستند أرقام الأجزاء المصورة إلى صور الشاقطة على صفحات الرسوم التخطيطية.

- (1) فلر الاتسافات الخشنة
- (2) زر فك إيقاف وعاء الغبار
- (3) زر التشغيل والإيقاف
- (4) المركم<sup>(a)</sup>
- (5) علبه الممرك
- (6) وعاء الغبار
- (7) زر فك إيقاف غطاء فتحة التخلص
- (8) فتحة التخلص
- (9) ماسورة تطويل
- (10) فوهة الأرضيات
- (11) حاضن المركم
- (12) زر فك إيقاف المركم<sup>(a)</sup>
- (13) فوهة الشقوق
- (14) ماسورة تطويل مرنة
- (15) مقابض الفلتر
- (16) فلتر
- (17) وحدة تدفق الهواء الدورانية المزودة بفلتر (16)
- (18) لسان قفل الفلتر
- (19) حامل جداري<sup>(a)</sup>

(a) لا يتضمن إطار التوريد الاعتيادي التوابع المصورة أو المشروحة. تجد التوابع الكاملة في برنامجنا للتوابع.

### البيانات الفنية

شاقطة المواد الجافة العاملة بمركم	
GAS 18V-1	رقم الصنف
3 601 JC6 2..	سعة الوعاء (الإجمالية)
0,7 لتر	أقصى ضغط تفريغ <sup>(A)</sup>
6 كيلو باسكال	أقصى كمية تدفق <sup>(A)</sup>
10 لتر/ثانية	الوزن حسب EPTA-Procedure 01:2014
1,7-2,3 <sup>(A)</sup> كجم	درجة الحرارة المحيطة الموصى بها عند الشحن
35+ ... 0 °م	درجة الحرارة المحيطة المسموحة عند التشغيل <sup>(B)</sup> وعند التخزين
50+ ... 20- °م	

## التشغيل

◀ أخرج المرآك قبل صيانة الشافطة، أو تنظيفها، أو إجراء أوضاع الضبط أو تغيير قطع التوابع أو تخزين الشافطة. تساهم هذه الإجراءات الاحتياطية في منع التشغيل غير المقصود للشافطة.

### بدء التشغيل

◀ تأكد قبل الشفط من تركيب وحدة الفلتر بشكل ثابت.  
◀ اقتصر على استخدام الفلاتر السليمة (التي لا تحتوي على شقوق أو ثقوب وما شابه). قم بتغيير الفلتر التالف على الفور.

### التشغيل والإطفاء

- لغرض تشغيل الشافطة اضغط على زر التشغيل والإطفاء (3).  
- لغرض إطفاء الشافطة اضغط مجدداً على زر التشغيل والإطفاء (3).

## الصيانة والخدمة

### الصيانة والتنظيف

◀ أخرج المرآك قبل صيانة الشافطة، أو تنظيفها، أو إجراء أوضاع الضبط أو تغيير قطع التوابع أو تخزين الشافطة. تساهم هذه الإجراءات الاحتياطية في منع التشغيل غير المقصود للشافطة.

◀ حافظ على نظافة الشافطة وشقوق التهوية للعمل بشكل جيد وأمن.

ارحس على تنظيف جسم الشافطة من وقت إلى آخر باستخدام قطعة قماش مبللة.  
قم بتنظيف ملامسات الشمن المتسخة باستخدام قطعة قماش جافة.



### تفريغ صندوق الغبار (انظر الصورة C)

قم بتنظيف وعاء الغبار (6) بعد كل استخدام للحفاظ على الكفاءة المثالية لأداء الشافطة.  
- أمسك الشافطة فوق وعاء مهملات مناسب.  
- اضغط على فك الإقفال (7) لفتح غطاء فتحة التخلص (8).

- قم بنفض وعاء الغبار (6).  
- أغلق غطاء فتحة التخلص (8) بحيث تثبت بصوت مسموع.

- عند اللزوم قم بتفريغ فلتر الاتساخات الخشنة (1) وتنظيف وحدة تدفق الهواء الدورانية (17) وكذلك الفلتر (16).

### تفريغ فلتر الاتساخات الخشنة (انظر الصور D1-D2)

- أدر فلتر الاتساخات الخشنة (1) حتى النهاية في اتجاه  وأخرجه من وعاء الغبار (6).  
- قم بنفض فلتر الاتساخات الخشنة أعلى وعاء مهملات مناسب.  
- أدخل فلتر الاتساخات الخشنة (1) في وعاء الغبار (6) وأدره حتى النهاية في اتجاه .

إذا لم يضيء أي مصباح دايمود بعد الضغط على زر مبيّن حالة الشمن، فهذا يعني أن المرآك تالف ويجب تغييره.

### نوع المرآك GBA 18V...



السعة	لمبة LED
60-100 %	ضوء مستمر ×3 أخضر
30-60 %	ضوء مستمر ×2 أخضر
5-30 %	ضوء مستمر ×1 أخضر
0-5 %	ضوء وماض ×1 أخضر

### نوع المرآك ProCORE18V...



السعة	لمبة LED
80-100 %	ضوء مستمر ×5 أخضر
60-80 %	ضوء مستمر ×4 أخضر
40-60 %	ضوء مستمر ×3 أخضر
20-40 %	ضوء مستمر ×2 أخضر
5-20 %	ضوء مستمر ×1 أخضر
0-5 %	ضوء وماض ×1 أخضر

## ملاحظات للتعامل مع المرآك بطريقة مثالية

قم بحماية المرآك من الرطوبة والماء.  
لا تقم بتخزين المرآك إلا في نطاق درجة حرارة يقع بين -20 °م وحتى 50 °م. لا تترك المرآك في السيارة في فصل الصيف مثلاً.  
نظف فتحات التهوية بالمرآك من فترة لأخرى، بواسطة فرشاة طرية ونظيفة وجافة.  
إذا انخفضت فترة التشغيل بعد الشمن بدرجة كبيرة فهذا يعني أن المرآك قد استهلك وأنه يجب استبداله.  
تراعى الإرشادات عند التخلص من العدد.

## التركيب

### تركيب توابع الشفط (انظر الصورة B)

◀ أخرج المرآك قبل صيانة الشافطة، أو تنظيفها، أو إجراء أوضاع الضبط أو تغيير قطع التوابع أو تخزين الشافطة. تساهم هذه الإجراءات الاحتياطية في منع التشغيل غير المقصود للشافطة.

يمكن تركيب توابع الشفط في وعاء الغبار (6) في بعضها البعض.

يمكن معرفة إمكانيات التركيب المختلفة لتوابع الشفط المتنوعة من الشكل.

- قم بتركيب أجزاء التوابع بإحكام في الوصلة الموجودة بوعاء الغبار (6) وفي بعضها البعض.

يلزم ذكر رقم الصنف ذو الفئات العشر وفقاً للوحة صنع المنتج عند إرسال أية استفسارات أو طلبيات قطع غيار.

#### المغرب

Robert Bosch Morocco SARL  
53 شارع الملازم محمد محروود  
20300 الدار البيضاء  
الهاتف: 212 5 29 31 43 27  
البريد الإلكتروني: sav.outillage@ma.bosch.com

#### تجد المزيد من عناوين الخدمة تحت:

www.bosch-pt.com/serviceaddresses

#### النقل

تفضع مراكم إيونات الليثيوم المركبة لأحكام قانون المواد الخطيرة. يسمح للمستخدم أن يقوم بنقل المراكم على الطرقات دون التقيد بأية شروط إضافية.

عندما يتم إرسالها عن طريق طرف آخر (مثلاً: الشحن الجوي أو شركة شحن)، يتوجب التقيد بشروط خاصة بصدد التغليف ووضع العلامات. ينبغي استشارة خبير متخصص بنقل المواد الخطيرة عندما يرغب بتحضير المرمك المراد شحنه في هذه الحالة.

لا تقوم بشحن المراكم إلا إذا كان هيكلها الخارجي سليماً. قم بتغطية الملامسات المكشوفة ن بلاصقات، و قم بتغليف المرمك بحيث لا يتحرك في الطرد. يرجى أيضاً مراعاة التشريعات المحلية المتعلقة إن وجدت.

#### التخلص من العدة الكهربائية

يجب التخلص من الشافطة والمركم والتوابع ومواد التغليف بطريقة محافظة على البيئة عن طريق تسليمها لمراكز النفايات القابلة لإعادة التصنيع. لا ترم الشافطة والمراكم/البطاريات ضمن النفايات المنزلية.



#### فقط لدول الاتحاد الأوروبي:

حسب التوجيه الأوروبي EU/2012/19، يجب أن يتم جمع الشفطات غير الصالحة للاستعمال، وحسب التوجيه الأوروبي EC/2006/66 يجب أن يتم جمع المراكم/البطاريات التالفة أو المستهلكة كل على حدة ليتم التخلص منها بطريقة محافظة على البيئة عن طريق إعادة استغلالها.

#### المراكم/البطاريات:

#### مراكم أيونات الليثيوم:

يرجى مراعاة الإرشادات الواردة في جزء النقل (انظر „النقل“، الصفحة 132).

#### تنظيف وحدة تدفق الهواء الدورانية

##### (انظر الصور E1-F2)

- أمسك الشافطة كما هو موضح بالصورة وأملها قليلاً إلى أسفل، بحيث لا يمكن أن يسقط الغبار من وعاء الغبار عند فتح الشافطة.
- اضغط على زر فك الإقفال (2) واخلع وعاء الغبار (6) من علبة المحرك (5) (انظر الصورة E1).
- أمسك مقابض الفلتر (15) وأدر وحدة تدفق الهواء الدورانية (17) مع الفلتر (16) لإخراجها من وعاء الغبار (6) (انظر الصورة E2).
- انفض وعاء الغبار (6) ووحدة تدفق الهواء الدورانية (17) أعلى وعاء مهملات مناسب (انظر الصورة E3).
- أعد تركيب وحدة الهواء الدورانية (17) مع الفلتر في وعاء الغبار (6).
- اضغط لسان القفل (18) إلى أعلى وأخرج الفلتر (16) (انظر الصور F1-F2).
- اطرق الفلتر بخفة على أرضية ثابتة لإخراج الغبار. قم بتغيير الفلتر التالف.
- قم بتركيب الفلتر بعد تنظيفه (16) في وحدة تدفق الهواء الدورانية (17).
- قم بتعليق وعاء الغبار (6) في الجزء السفلي من علبة المحرك (5). دع وعاء الغبار يثبت في علبة المحرك بصوت مسموع مع ضغط خفيف.

#### التخزين (انظر الصورة G)

لتخزين الشافطة وملحقاتها بطريقة موفرة للمساحة يمكنك استخدام الحامل الجداري (19) (توابع).

#### الخلل

لقدرة شفط مثالية قم بتفريغ وعاء الغبار (6) و فلتر الانساخت الخشنة (1). و قم بتنظيف وحدة تدفق الهواء الدورانية (17) والفلتر بانتظام (16).

إن كانت قدرة الشفط غير كافية، يفحص ما يلي:

- هل وعاء الغبار (6) ممتلئ؟  
➢ قم بتفريغ وعاء الغبار.
  - هل فلتر الانساخت الخشنة (1) مسدود؟  
➢ قم بتفريغ فلتر الانساخت الخشنة.
  - هل وحدة تدفق الهواء الدورانية (17) أو الفلتر (16) مسدودان بالأتربة؟  
➢ قم بتنظيف وحدة تدفق الهواء الدورانية والفلتر.
  - هل شحنة المرمك (4) ضعيفة للغاية؟  
➢ اشحن المرمك.
- إذا لم يتم بعد ذلك الوصول إلى قدرة الشفط فتوجه إلى خدمة عملاء Bosch.

#### خدمة العملاء واستشارات الاستخدام

يجب مركز خدمة العملاء على الأسئلة المتعلقة بإصلاح المنتج وصيانته، بالإضافة لقطع الغيار. تجد الرسوم التفصيلية والمعلومات الخاصة بقطع الغيار في الموقع: [www.bosch-pt.com](http://www.bosch-pt.com)  
يسر فريق Bosch لاستشارات الاستخدام مساعدتك إذا كان لديك أي استفسارات بخصوص منتجاتنا وملحقاتها.

ناخواسته هیچ گرد و غباری خارج نشود. در غیر اینصورت ممکن است، گرد و غبار تنفس کنید.

◀ **جاروبرقی را با فشار مستقیم آب تمیز نکنید.**

نفوذ آب به قسمت بالای جاروبرقی خطر برق گرفتگی را افزایش می دهد.

◀ **باتری را باز نکنید.** خطر اتصال کوتاه وجود دارد.

◀ **در صورتیکه باتری آسیب دیده باشد و یا از آن بطور بی رویه استفاده شود، ممکن است از باتری بخارهایی بلند شود. باتری ممکن است آتش بگیرد یا منفجر شود.** در این حالت هوای محیط را تازه کنید؛ اگر احساس ناراحتی کردید، به پزشک مراجعه نمایید. استنشاق این بخارها ممکن است به مجاری تنفسی شما آسیب برساند.

◀ **کاربری اشتباه باتری میتواند باعث خروج مایعات از آن شود.** از هرگونه تماس با این مایعات خودداری کنید. در صورت تماس

اتفاقی با آن، دست خود و یا محل تماس را با آب بشوئید. در صورت آلوده شدن چشم با این مایع، باید به پزشک مراجعه کنید. مایع خارج شده از باتری میتواند باعث التهاب پوست و سوختگی شود.

◀ **بوسیله ی اشیاء تیز مانند میخ یا پیچگوشی یا تأثیر نیروی خارجی ممکن است باتری آسیب ببیند.** ممکن است اتصالی داخلی رخ دهد و باتری آتش گیرد، دود کند، منفجر شود یا بیش از حد داغ گردد.

◀ **در صورت عدم استفاده از باتری باید آنرا از گیره های فلزی، سکه، کلید، میخ، پیچ و دیگر وسائل کوچک فلزی دور نگه دارید، زیرا این وسائل ممکن است باعث ایجاد اتصالی شوند.**

ایجاد اتصالی بین دو قطب باتری (ترمینالهای باتری) میتواند باعث سوختگی و ایجاد حریق شود.

◀ **تنها از باتری برای محصولات تولیدی شرکت استفاده کنید.** فقط در اینصورت باتری در برابر خطر اعمال فشار بیش از حد محافظت میشود.

◀ **باتری را تنها توسط دستگاههای شارژر توصیه شده از طرف تولید کننده استفاده کنید.**

چنانچه از شارژری که برای نوع خاصی از باتری ها در نظر گرفته شده است، جهت شارژ باتریهای دیگر استفاده شود، خطر آتشسوزی وجود دارد.

◀ **باتری را در برابر حرارت، از جمله در برابر تابش مداوم خورشید و همچنین در برابر آتش، آلودگی، آب و رطوبت محفوظ بدارید.** خطر اتصالی و انفجار وجود دارد.

◀ **از مکش گرد و غبار داغ یا قابل اشتعال و در مکانهای بسته خودداری کنید.** گرد و غبار می توانند به آسانی مشتعل یا منفجر شوند.

◀ **توضیحات محصول و کارکرد**

به تصویرهای واقع در بخشهای اول دفترچه راهنما توجه کنید.

◀ **همه دستورات ایمنی و راهنماییها را بخوانید.** اشتباهات ناشی از عدم رعایت این دستورات ایمنی ممکن است باعث برقگرفتگی، سوختگی و یا سایر جراحات های شدید شود.

◀ **همه هشدارهای ایمنی و راهنماییها را برای آینده خوب نگهداری کنید.**

◀ **این مکنده (جاروبرقی) برای استفاده توسط کودکان و سایر افراد دارای کاستیهای روحی و جسمی یا بدون تجربه یا آشنایی مناسب نیست.** در غیر اینصورت خطر کاربرد اشتباه و جراحت وجود دارد.

◀ **مواظب کودکان باشید.** اینگونه اطمینان حاصل می کنید که کودکان با جاروبرقی بازی نمی کنند.

◀ **هشدار** از باد زدن اجسامی که مواد مضر برای سلامتی تولید می کنند، مانند گرد و غبار چوب درخت بلوط و راش، گرد و غبار سنگ و آزبست، خودداری کنید. این مواد سرطانزا هستند. در مورد نحوه ی برخورد با گرد و غبار های مضر برای سلامتی از قوانین و مقررات معتبر مربوط به کشور خود کسب اطلاع کنید.

◀ **تنها وقتی جاروبرقی را بکار برید که اطلاعات کافی در مورد نحوه کاربری آن را دریافت کردهاید.** بکارگیری دقیق راهنماییها، استفاده اشتباه و بروز جراحات را کاهش می دهد.

◀ **هشدار** این جاروبرقی برای مکش مواد خشک مناسب است. نفوذ مایعات خطر برق گرفتگی را افزایش می دهد.

◀ **توجه! جاروبرقی را تنها در محیط داخلی بکار برید و نگهداری کنید.** نفوذ رطوبت و باران در قسمت بالایی مکنده خطر برق گرفتگی را افزایش می دهد.

◀ **مراقب باشید که محل کار شما از تهویه کافی برخوردار باشد.**

◀ **برای تعمیر دستگاه فقط به متخصصین حرفه ای رجوع و از وسائل یدکی اصل استفاده کنید.** اینگونه ایمنی جاروبرقی تضمین می شود.

◀ **قبل از راهاندازی، از بینقصی شلنگ مکش اطمینان حاصل کنید.** در این حالت، شلنگ مکش را روی جاروبرقی نصب شده بگذارید تا

## فارسی

### راهنماییهای ایمنی برای جاروبرقی



همه دستورات ایمنی و راهنماییها را بخوانید. اشتباهات ناشی از عدم رعایت این دستورات ایمنی ممکن است باعث برقگرفتگی، سوختگی و یا سایر جراحات های شدید شود.

همه هشدارهای ایمنی و راهنماییها را برای آینده خوب نگهداری کنید.

◀ **این مکنده (جاروبرقی) برای استفاده توسط کودکان و سایر افراد دارای کاستیهای روحی و جسمی یا بدون تجربه یا آشنایی مناسب نیست.** در غیر اینصورت خطر کاربرد اشتباه و جراحت وجود دارد.

◀ **مواظب کودکان باشید.** اینگونه اطمینان حاصل می کنید که کودکان با جاروبرقی بازی نمی کنند.

◀ **هشدار** از باد زدن اجسامی که مواد مضر برای سلامتی تولید می کنند، مانند گرد و غبار چوب درخت بلوط و راش، گرد و غبار سنگ و آزبست، خودداری کنید. این مواد سرطانزا هستند. در مورد نحوه ی برخورد با گرد و غبار های مضر برای سلامتی از قوانین و مقررات معتبر مربوط به کشور خود کسب اطلاع کنید.

◀ **تنها وقتی جاروبرقی را بکار برید که اطلاعات کافی در مورد نحوه کاربری آن را دریافت کردهاید.** بکارگیری دقیق راهنماییها، استفاده اشتباه و بروز جراحات را کاهش می دهد.

◀ **هشدار** این جاروبرقی برای مکش مواد خشک مناسب است. نفوذ مایعات خطر برق گرفتگی را افزایش می دهد.

◀ **توجه! جاروبرقی را تنها در محیط داخلی بکار برید و نگهداری کنید.** نفوذ رطوبت و باران در قسمت بالایی مکنده خطر برق گرفتگی را افزایش می دهد.

◀ **مراقب باشید که محل کار شما از تهویه کافی برخوردار باشد.**

◀ **برای تعمیر دستگاه فقط به متخصصین حرفه ای رجوع و از وسائل یدکی اصل استفاده کنید.** اینگونه ایمنی جاروبرقی تضمین می شود.

◀ **قبل از راهاندازی، از بینقصی شلنگ مکش اطمینان حاصل کنید.** در این حالت، شلنگ مکش را روی جاروبرقی نصب شده بگذارید تا

جاروبرقی خشک شارژی		GAS 18V-1
دمای مجاز محیط هنگام کار <sup>(B)</sup> و هنگام انبار کردن	°C	-20 ... +50
باتری های قابل شارژ سازگار		GBA 18V... ProCORE18V...
باتری های قابل شارژ توصیه شده		GBA 18V... ProCORE18V... ≤ 8 Ah
شارژرهای توصیه شده		GAL 18... GAX 18... GAL 36...

(A) بسته به نوع باتری کاربردی  
(B) توان محدود برای دمای °C < 0

## باتری قابل شارژ

### شارژ کردن باتری قابل شارژ

◀ **تنها شارژرهای ذکر شده در مشخصات فنی را بکار برید.** تنها این دستگاه های شارژ با باتری های لیتیوم-یونی (Li-Ion) جاروبرقی شما منطبق میباشند.

**نکته:** باتری با شارژ نسبی ارسال می شود. برای دست یافتن به توان کامل باتری، قبل از بکار گیری آن برای اولین بار باید شارژ باتری بطور کامل در دستگاه شارژ تکمیل شود.

باتری های لیتیوم-یونی (Li-Ion) را میتوان همه وقت شارژ نمود، بدون اینکه از طول عمر آن کاسته شود. قطع کردن جریان شارژ آسیبی به باتری نمیرساند. باتری های لیتیوم-یونی دارای سیستم حفاظت الکترونیک "Electronic Cell Protection (ECP)" بوده و در برابر خالی شدن حفاظت می شوند. در صورت خالی بودن باتری، مکنده شارژی توسط سیستم حفاظتی خاموش می شود.

◀ **پس از خاموش شدن اتوماتیک دستگاه مکنده، دکمه روشن/خاموش را دیگر فشار ندهید.** ممکن است باتری قابل شارژ آسیب ببیند.

### نحوه قرار دادن باتری قابل شارژ

باتری شارژ شده را به داخل محفظه باتری قابل شارژ برانید تا جا بیفتد.

### نحوه برداشتن باتری قابل شارژ

برای برداشتن باتری قابل شارژ، دکمه های آزادسازی باتری را فشار دهید و آن را خارج کنید. **هنگام انجام این کار از اعمال فشار خودداری کنید.** باتری قابل شارژ دارای 2 مرحله قفل می باشد که مانع از بیرون افتادن باتری قابل شارژ در اثر فشار ناخواسته روی دکمه آزادسازی باتری می شود. تا زمانی که باتری قابل شارژ داخل جاروبرقی قرار داشته باشد، توسط یک فنر در موقعیت خود نگه داشته می شود.

### نشانهگر وضعیت شارژ باتری

چراغ های سبز LED نشانهگر وضعیت شارژ باتری، وضعیت شارژ باتری ها را نشان می دهند. به دلایل

## موارد استفاده از دستگاه

این جاروبرقی برای مکش و دمیدن به مواد خشکی که برای سلامتی خطرناک نیستند، در نظر گرفته شده است.

تنها وقتی از جاروبرقی استفاده کنید که با تمام کاراییهای آن آشنا هستید و می توانید بدون محدودیتی آن را بکار گیرید و یا راهنمایهای مربوطه را دریافت کرده اید.

### Rotational Airflow

سیستم فیلتر بدون کیسه، در استفاده از کیسه های گرد و غبار صرفه جویی می کند. آلودگی در دیواره داخلی محفظه جمع آوری می شود.

## تصاویر اجزاء دستگاه

شماره اجزایی که در تصویر مشاهده می شود، مربوط به شرح مکنده می باشد که تصویر آن در این دفترچه راهنما آمده است.

- (1) فیلتر ذرات خاک درشت
- (2) دکمه آزاد کننده قفل محفظه گرد و غبار
- (3) دکمه روشن/خاموش
- (4) باتری قابل شارژ<sup>(a)</sup>
- (5) محفظه موتور
- (6) محفظه گرد و غبار
- (7) دکمه آزاد کننده قفل درپوش مواد زائد
- (8) درپوش مواد زائد
- (9) لوله رابط
- (10) نازل کف
- (11) نگه دارنده باتری
- (12) دکمه آزادسازی باتری قابل شارژ<sup>(a)</sup>
- (13) نازل دوکی
- (14) لوله رابط قابل انعطاف
- (15) دسته فیلتر
- (16) فیلتر
- (17) واحد Rotational Airflow با فیلتر (16)
- (18) زبانه قفل فیلتر
- (19) نگه دارنده دیواری<sup>(a)</sup>

(a) کلیه متعلقاتی که در تصویر و یا در متن آمده است، بطور معمول همراه دستگاه ارائه نمی شود. لطفاً لیست کامل متعلقات را از فهرست برنامه متعلقات اقتباس نمایید.

## مشخصات فنی

جاروبرقی خشک شارژی		GAS 18V-1
شماره فنی		3 601 JC6 2..
حجم محفظه (ناخالص)	l	0,7
حداکثر فشار خلا <sup>(A)</sup>	kPa	6
حداکثر میزان جریان <sup>(A)</sup>	l/s	10
وزن مطابق استاندارد EPTA-Procedure 01:2014	kg	1,7-2,3 <sup>(A)</sup>
دمای توصیه شده محیط هنگام شارژ	°C	0 ... +35

متعلقات مکش را می توان به طور مستقیم به محفظه گرد و غبار (6) وصل کرد.  
موارد ممکن ترکیب اجزاء مختلف متعلقات جاروبرقی را در تصویر مشاهده کنید.  
- متعلقات جاروبرقی را در محل اتصال محفظه گرد و غبار (6) وارد و داخل یکدیگر محکم کنید.

## طرز کار با دستگاه

◀ قبل از تمیز کردن، انجام تنظیمات، تعویض متعلقات یا کنار گذاشتن جاروبرقی، باتری را جدا کنید. رعایت این اقدامات پیشگیری ایمنی از راه افتادن ناخواسته جاروبرقی جلوگیری می کند.

### نحوه راه اندازی

◀ قبل از انجام کار با جاروبرقی از نصب محکم واحد فیلتر مطمئن شوید.  
◀ تنها از فیلترهای سالم (بدون ترک، سوراخ و غیره) استفاده کنید. فیلتر آسیب دیده را فوراً عوض نمایید.

### نحوه روشن/خاموش کردن

- جهت روشن کردن جاروبرقی، دکمه روشن/خاموش (3) را فشار دهید.  
- جهت خاموش کردن جاروبرقی، دوباره دکمه روشن/خاموش (3) را فشار دهید.

## مراقبت و سرویس

### مراقبت، تعمیر و تمیز کردن دستگاه

◀ قبل از تمیز کردن، انجام تنظیمات، تعویض متعلقات یا کنار گذاشتن جاروبرقی، باتری را جدا کنید. رعایت این اقدامات پیشگیری ایمنی از راه افتادن ناخواسته جاروبرقی جلوگیری می کند.

◀ جاروبرقی و دریچه ی تهویه را برای کارایی خوب و امن تمیز نگهدارید.

بدنه جاروبرقی را گاه به گاه با یک دستمال مرطوب تمیز کنید.

کنتاکت های شارژر آلوده شده را توسط یک دستمال مرطوب تمیز کنید.

### نحوه تخلیه محفظه گرد و غبار (رجوع کنید به تصویر C)

محفظه گرد و غبار (6) را پس از هر بار استفاده، تمیز کنید تا توان بهینه جاروبرقی حفظ شود.

- جاروبرقی را روی یک سطح زباله مناسب نگه دارید.

- دکمه آزاد کننده قفل (7) را برای باز کردن درپوش مواد زائد (8) فشار دهید.

- محفظه گرد و غبار (6) را بتکانید.

- درپوش مواد زائد (8) را طوری ببندید که صدای جا افتادنش شنیده شود.

- در صورت لزوم، فیلتر ذرات خاک درشت (1) را خالی کنید و واحد Rotational Airflow (17) و همچنین فیلتر (16) را تمیز کنید.

ایمنی، فراخوانی وضعیت شارژر تنها در حالت توقف جاروبرقی امکان پذیر است.  
جهت به نمایش در آمدن وضعیت شارژر، دکمه نشانگر وضعیت شارژر (9) یا (10) را فشار دهید. این کار هنگامی که باتری قابل شارژ برداشته شده باشد، نیز ممکن است.

چنانچه پس از فشردن دکمه نشانگر وضعیت شارژر هیچ LED روشن نشود، باتری خراب است و باید تعویض گردد.

### نوع باتری GBA 18V...



ظرفیت	LED
3 عدد چراغ سبز ممتد	100-60 %
2 عدد چراغ سبز ممتد	60-30 %
1 عدد چراغ سبز ممتد	30-5 %
1 عدد چراغ سبز چشمک زن	5-0 %

### نوع باتری ProCORE18V...



ظرفیت	LED
5 عدد چراغ سبز ممتد	100-80 %
4 عدد چراغ سبز ممتد	80-60 %
3 عدد چراغ سبز ممتد	60-40 %
2 عدد چراغ سبز ممتد	40-20 %
1 عدد چراغ سبز ممتد	20-5 %
1 عدد چراغ سبز چشمک زن	5-0 %

## توضیحات و تذکراتی برای نحوه بهینه کار با باتری

باتری را در برابر رطوبت و آب حفظ کنید.  
باتری را منحصراً در دمای بین -20 تا 50 درجه نگهداری کنید. بطور مثال باتری را در تابستان داخل اتومبیل نگذارید.

گامهگاه شیارهای تهویه باتری را بوسیله یک قلم موی یا برس کوچک نرم و خشک تمیز کنید.

افت قابل توجه مدت زمان کارکرد باتری که تازه شارژ شده است، نمایانگر آن است که باتری فرسوده و مستعمل شده و باید تعویض شود.

به نکات مربوط به نحوه از رده خارج کردن باتری توجه کنید.

## نصب

### نصب متعلقات مکش (رجوع کنید به تصویر B)

◀ قبل از تمیز کردن، انجام تنظیمات، تعویض متعلقات یا کنار گذاشتن جاروبرقی، باتری را جدا کنید. رعایت این اقدامات پیشگیری ایمنی از راه افتادن ناخواسته جاروبرقی جلوگیری می کند.

- آیا واحد Rotational Airflow (17) یا فیلتر (16) با گرد و غبار مسدود شده است؟
  - ▷ واحد Rotational Airflow و فیلتر را تمیز کنید.
  - آیا ظرفیت باتری قابل شارژ (4) خیلی کم است؟
  - ▷ باتری قابل شارژ را شارژ کنید.
- چنانچه بعد از آن قدرت مکش حاصل نشد، به خدمات مشتریان Bosch مراجعه کنید.

### خدمات و مشاوره با مشتریان

خدمات مشتری، به سؤالات شما درباره تعمیرات، سرویس و همچنین قطعات یدکی پاسخ خواهد داد. نقشه‌های سه بعدی و اطلاعات مربوط به قطعات یدکی را در تارنمای زیر میابید:

**www.bosch-pt.com**

گروه مشاوره به مشتریان Bosch با کمال میل به سؤالات شما درباره محصولات و متعلقات پاسخ می‌دهند.

برای هرگونه سؤال و یا سفارش قطعات یدکی، حتماً شماره فنی 10 رقمی کالا را مطابق برچسب روی ابزار برقی اطلاع دهید.

### ایران

روبرت بوش ایران - شرکت بوش تجارت پارس  
میدان ونک، خیابان شهید خدای، خیابان آفتاب  
ساختمان مادران، شماره 3، طبقه سوم.  
تهران 1994834571  
تلفن: 9821+ 42039000

**آدرس سایر دفاتر خدماتی را در ادامه بیابید:**  
[www.bosch-pt.com/serviceaddresses](http://www.bosch-pt.com/serviceaddresses)

### حمل دستگاه

باتریهای لیتیوم-یونی تابع مقررات حمل کالاهای پر خطر می‌باشند. کاربر می‌تواند باتریها را بدون استفاده از روکش در خیابان حمل کند. در صورت ارسال توسط شخص ثالث (مانند: حمل و نقل هوایی یا زمینی) باید تمهیدات مربوط به بسته بندی و علامتگذاری مورد توجه قرار گیرد. در اینصورت باید حتما جهت آماده سازی قطعه ارسالی به کارشناس حمل کالاهای پر خطر مراجعه کرد. باتریها را فقط در صورتی ارسال کنید که بدنه آنها آسیب ندیده باشد. اتصالات (کنتاکتهای) باز را بپوشانید و باتری را طوری بسته بندی کنید که در بسته بندی تکان نخورد. در این باره لطفاً به مقررات و آیین نامه های ملی توجه کنید.

### از رده خارج کردن

جاروبرقی، باتری های قابل شارژ، متعلقات و بسته بندی ها باید به روشی سازگار با محیط زیست بازیافت شوند.



جاروبرقی و باتری های قابل شارژ/باتری ها را درون سطل زباله خانگی نیندازید!



### فقط برای کشورهای اتحادیه اروپا:

جاروبرقی های غیرقابل استفاده باید طبق دستورالعمل اتحادیه اروپا 2012/19/EU و باتری ها/

### نحوه تخلیه فیلتر ذرات خاک درشت (رجوع کنید به تصویر D2-D1)

- فیلتر ذرات خاک درشت (1) را تا انتها در جهت بپرخانید و آن را از محفظه گرد و غبار (6) خارج کنید.
- فیلتر ذرات خاک درشت و محفظه گرد و غبار را روی یک سطل زباله مناسب بتکانید.
- فیلتر ذرات خاک درشت (1) را وارد محفظه گرد و غبار (6) کنید و آن را تا انتها در جهت بپرخانید.

### نحوه تمیز کردن واحد Rotational Airflow (رجوع کنید به تصاویر E1-F2) فیلتر

- جاروبرقی را مانند شکل به آرامی به سمت پایین نگه دارید تا از این طریق هنگام باز کردن جاروبرقی، گرد و غبار نتواند از محفظه گرد و غبار به بیرون بریزد.
- دکمه آزاد کننده قفل (2) را فشار دهید و محفظه گرد و غبار (6) را از محفظه موتور (5) بردارید (رجوع کنید به تصویر E1).
- دسته فیلتر (15) را بگیرید و واحد Rotational Airflow (17) را با فیلتر (16) از محفظه گرد و غبار (6) بیرون بکشید (رجوع کنید به تصویر E2).
- محفظه گرد و غبار (6) و واحد Rotational Airflow (17) را روی یک سطل زباله مناسب بتکانید (رجوع کنید به تصویر E3).
- واحد Rotational Airflow (17) را به همراه فیلتر دوباره داخل محفظه گرد و غبار (6) قرار دهید.
- زبانه قفل (18) را به بالا فشار دهید و فیلتر (16) را بردارید (رجوع کنید به تصاویر F1-F2).
- فیلتر را جهت زدودن گرد و غبار، آهسته روی یک سطح بتکانید. فیلتر آسیب دیده را عوض نمایید.
- فیلتر تمیز شده (16) را داخل واحد Rotational Airflow (17) قرار دهید.
- محفظه گرد و غبار (6) را در قسمت پایین محفظه موتور (5) اویزان کنید. محفظه گرد و غبار را به آرامی داخل محفظه موتور فشار دهید تا صدای جا افتادن آن شنیده شود.

### نحوه نگه داری (رجوع شود به تصویر G)

برای صرفه جویی در فضا جهت نگه داری جاروبرقی و متعلقات مکش، می‌توانید از نگه دارنده دیواری (19) (متعلقات) استفاده کنید.

### اشکالات

برای قدرت مکش بهینه، به طور مرتب محفظه گرد و غبار (6) را خالی کنید و فیلتر ذرات خاک درشت (1) و همچنین واحد Rotational Airflow (17) و فیلتر (16) را به طور منظم تمیز کنید.

در صورت کافی نبودن قدرت و ظرفیت مکش کنترل کنید:

- آیا محفظه گرد و غبار (6) پر است؟
- ▷ محفظه گرد و غبار را خالی کنید.
- آیا فیلتر ذرات خاک درشت (1) با خاک مسدود شده است؟
- ▷ فیلتر ذرات خاک درشت را خالی کنید.



باتری های قابل شارژ که خراب شده اند، باید طبق دستورالعمل اتحادیه اروپا 2006/66/EC، جداگانه جمع آوری شده و به روشی سازگار با محیط زیست بازیافت شوند.

### **باتری ها/باتری های قابل شارژ:**

#### **لیتیوم-یونی:**

لطفاً به تذکرات بخش حمل و نقل توجه کنید (رجوع کنید به «حمل و نقل»، صفحه 136).

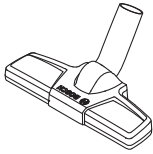

2 608 000 667

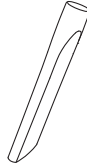

2 608 000 665

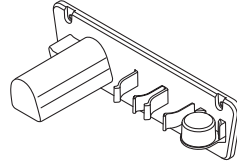

2 608 000 668

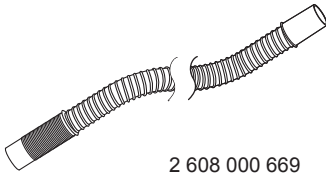

2 608 000 669

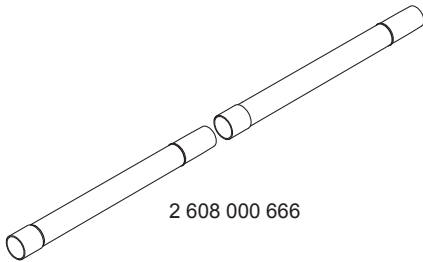

2 608 000 666

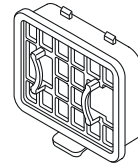

2 608 000 664