

MAX 72W LED DC 35V 230V~ 50/60Hz	
Frequency Bandwidth	Maximal radiation transmitting power
2410-2475MHz	-0.7dBm

GLOBO LIGHTING

67260-72

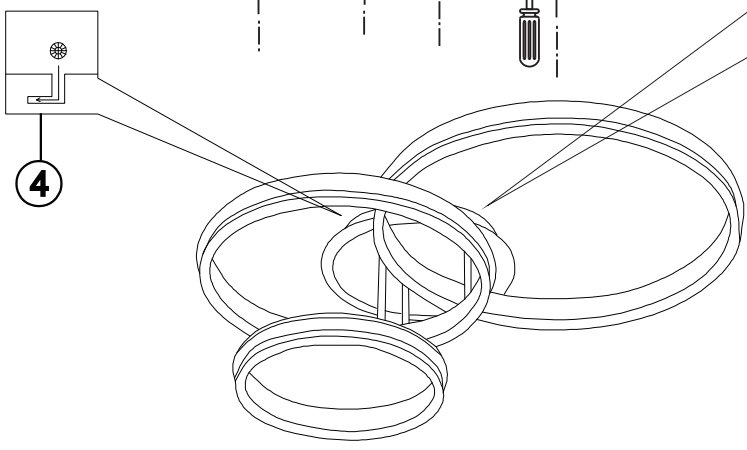
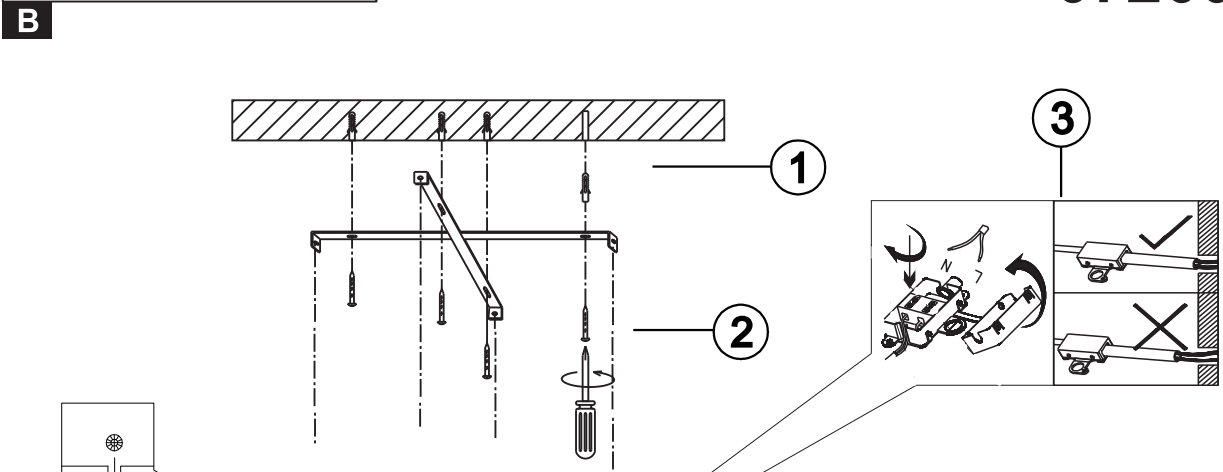

ON

LM ↑

6000K

⏻	⏪
ON	OFF
☀️ LM↑	☀️ LM↓
● CCT↑	● CCT↓
↻	🌙

OFF

LM ↓

2700K

Night light

Night light → 2700K

6000K ← 4000K

- memory function
- 4000K **3** LIGHT STEPS 6000K 2700K
- 2700K-6000K
- night light
- dimmable
- colour fixing
- incl.
- many light steps
- many steps

1 2 3 4

2x AAA 1.5V battery incl.

Reset remote control

OFF 20S

ON

3S

ON Step 1 → OFF Step 2 → ON Step 3 → OFF Step 4 → ON Step 5 → OFF Step 6 → ON Step 7

2700K → T<3sec. → 4000K → T<3sec. → 6000K → T<3sec. → Night light

BATTERY DATA

2xAAA Super Heavy Duty Battery*incl.
 *Manufacturer: Shenzhen GMCELL TECHNOLOGY CO.,LTD
 Address: G Building,Hualian Panorama International Building, 27 District, Bao'an, Shenzhen,China
 Model:R03P UM-4 1.5V

SAFETY INSTRUCTIONS

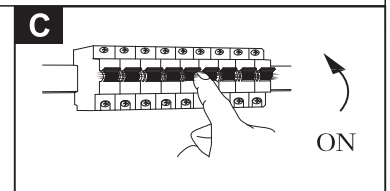

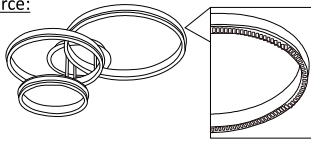

Lichtquelle/Light source:





DEU:

Lichtquelle:
Die Lichtquelle ist nicht tauschbar, weil sie konstruktionsbedingt fest mit dem umgebenden Produkt verbunden ist.
Dieses Produkt enthält eine Lichtquelle der Energieeffizienzklasse <F>.

-  Die LED - Lichtquelle ist nicht austauschbar.
-  Das Betriebsgerät ist nicht austauschbar.



GBR:

Light source:
The light source is not interchangeable because it is determined by the surrounding product design.
This product contains a light source of energy efficiency class <F>.

-  The LED - light source cannot be replaced.
-  The control gear cannot be replaced.



BIH&HR:

Izvor svjetla:
Izvor svjetla nije zamjenjiv , jer je konstrukcijski pričvršćen na proizvod .
Ovaj proizvod sadržava izvor svjetlosti klase energetske učinkovitosti <F>.

-  LED – izvor svjetla nije moguće zamjeniti
-  Pogonski uređaj se ne može zamjeniti .



BG:

Източник на светлина:
Източникът на светлина не може да се подменя, тъй като поради конструкцията си е трайно фиксиран към заобикалящия го продукт.
Този продукт включва светлинен източник с клас на енергийна ефективност <F>.

-  LED източникът на светлина не може да се подменя.
-  Устройството за управление не може да се



CZ:

Zdroj světla:
Světelný zdroj není možné vyměnit, protože je díky své konstrukci pevně spojený s produktem.
Tento výrobek obsahuje světelný zdroj s třídou energetické účinnosti <F>.

-  Světelný zdroj není vyměnitelný.
-  Předřadník není vyměnitelný.



DK:

Lyskilde:
Lyskilden kan ikke udskiftes, fordi den er fast forbundet med det omgivende produkt.
Dette produkt indeholder en lyskilde i energieffektivitetsklasse <F>.

-  LED- lyskilden kan ikke udskiftes.
-  Driftsenheden kan ikke udskiftes.



ET:

Valgusallikas:
Valgusallikas ei ole välja vahetatav, sest ta on tootega ehituslikult kindlalt seotud.
Toode sisaldab energiatõhususe klassi <F> valgusallikat.

-  LED - valgusallikat ei saa asendada.
-  Juhtseadet ei saa asendada.



FI:

Valonlähde:
Valonlähdettä ei voi vaihtaa uuteen, sillä se on rakenteellisesti yhdistetty ympäröivään tuotteeseen.
Tämä tuote sisältää valonlähteen, jonka energiatehokkuusluokka on <F>.

-  LED-valonlähdettä ei voi vaihtaa uuteen.
-  Liitännälaitetta ei voi vaihtaa uuteen.



FR:

Source lumineuse:
La source lumineuse n'est pas remplaçable car elle est, de par la construction du produit, liée de façon permanente à celui-ci.
Ce produit contient une source lumineuse de classe d'efficacité énergétique <F>.

-  La source lumineuse LED n'est pas remplaçable.
-  L'unité de contrôle n'est pas remplaçable.



GR:

Φωτεινή πηγή:
Η φωτεινή πηγή δεν μπορεί να αντικατασταθεί, επειδή είναι για κατασκευαστικούς λόγους σταθερά συνδεδεμένη με το προϊόν που την περιβάλλει.
Το προϊόν αυτό περιέχει φωτεινή πηγή της τάξης ενεργειακής απόδοσης <F>.

-  Η φωτεινή πηγή LED δεν αντικαθίσταται.
-  Η λειτουργική συσκευή δεν αντικαθίσταται.



HU:

Fényforrás:
A fényforrás nem cserélhető, mert felépítése miatt szilárdan csatlakozik a termékhez.
Ez a termék egy <F> energiahatékonysági osztályú fényforrást tartalmaz.

-  A fényforrás nem cserélhető
-  Az előtét nem cserélhető.



IS:

Ljósgrjafi:
Ljósgrjafinn er ekki útskiptanlegur vegna þess að hann er háður umliggjandi hönnun vörunnar.
Varan inniheldur ljósgrjafa í orkuflökki <F>.

-  Ekki er hægt að skipta um LED-ljósgrjafann.
-  Ekki er hægt að skipta um stjórnbúnaðinn.



IT:

Sorgente luminosa:
La sorgente luminosa non è intercambiabile perché è saldamente collegata al prodotto per via del suo design.
Questo prodotto contiene una sorgente luminosa di classe di efficienza energetica <F>.

-  La sorgente luminosa a LED non può essere sostituita.
-  La centralina non può essere sostituita



LV:

Gaismas avots:
Gaismas avotu nevar nomainīt, jo tas konstrukcijā ir cieši savienots ar izstrādājuma apkārtejo daļu.
Šis ražojums satur gaismas avotu, kura energoefektivitātes klase ir <F>.

-  LED apgaismes līdzekli nevar nomainīt.
-  Vadības ierīci nevar nomainīt.



LT:

Šviesos šaltinis:
Šis šviesos šaltinis yra nekeičiamas, nes jis prijungtas prie gaminio pagal jo konstrukciją.
Šiame gaminyje yra šviesos šaltinis, kurio energijos vartojimo efektyvumo klasė <F>.

-  LED šviesos šaltinis yra nekeičiamas.
-  Valdymo įtaisas yra nekeičiamas.



NL:

Lichtbron:
De lichtbron kan niet worden vervangen, omdat deze vanwege de constructie vast met het product eromheen verbonden is.
Dit product bevat een lichtbron van energie-efficiëntieklasse <F>.

-  De LED-lichtbron kan niet worden vervangen.
-  Het apparaat kan niet worden vervangen.



NO:

Lyskilde:
Lyskilden kan ikke byttes fordi den sitter fast i produktet.
Dette produktet inneholder en lyskilde i energiklasse <F>.

-  LED-lyspæren kan ikke byttes.
-  Drivereheten kan ikke byttes.



PL:

Źródło światła:
Źródła światła nie można wymienić, ponieważ jest zintegrowane z produktem ze względu na swoją konstrukcję.
Ten produkt zawiera źródło światła o klasie efektywności energetycznej <F>.

-  LED - źródło światła nie może być wymienione.
-  Nie można wymienić przekładni sterującej.



PT:

Fonte de Luz:
A fonte de luz não é substituível porque devido às suas características construtivas está fixada de forma permanente ao produto circundante.
Este produto contém uma fonte de luz da classe de eficiência energética <F>.

-  Lâmpada não substituível.
-  Equipamento de controlo não substituível.



RO:

Sursa de lumina:
Sursa de lumina nu este inlocuibil ea fiind parte constructiva a produsului.
Acest produs contine o sursa de lumina cu clasa de eficienta energetica <F>.

-  Sursa de lumina nu poate fi inlocuita
-  Driverul nu poate fi inlocuit



RUS:

Источник света:
Источник света не является взаимозаменяемым, поскольку это определяется конструкцией смежного продукта.
Данный продукт содержит источник света класса энергоэффективности <F>.

-  Светодиодный источник света не подлежит замене.
-  Устройство управления не подлежит замене.



SRB:

Izvor svetlosti:
Izvor svetlosti nije zamenljiv, jer je zbog svog dizajna čvrsto povezan sa proizvodom koji ga okružuje.
Ovaj proizvod sadrži izvor svetlosti klase energetske efikasnosti <F>.

-  LED izvor svetlosti nije zamenljiv.
-  Upravljački uređaj nije zamenljiv.



SK:

Zdroj svetla:
Světelný zdroj nie je možné vymeniť, pretože je vďaka svojej konštrukcii pevne spojený s produktom.
Tento výrobok obsahuje svetelný zdroj triedy energetickej účinnosti <F>.

-  Svetelný zdroj nie je vymeniteľný.
-  Predradník nie je vymeniteľný.



SI:

Izvor svetlobe:
Vir svetlobe ni zamenljiv, ker je določen z zasnovno izdelka v okolici.
Ta izdelek vsebuje svetlobni vir razreda energijske učinkovitosti <F>.

-  Svetlobni vir ni mogoče zamenjati.
-  Krmilnik ni mogoče zamenjati.



ES:

Fuente de luz:
La fuente de luz no es sustituible porque está fija en el producto desde la construcción.
Este producto contiene una fuente luminosa de la clase de eficiencia energética <F>.

-  Bombilla no reemplazable.
-  Dispositivo de control no reemplazable.



SE:

Ljuskälla:
Ljuskällan är inte utbyttbar, eftersom den på grund av konstruktionen är fast integrerad i den omgivande produkten.
Denna produkt innehåller en ljuskälla med energieffektivitetsklass <F>.

-  LED-ljuskällan kan inte bytas ut.
-  Driftdonet kan inte bytas ut.



TR:

Işık kaynağı:
Konstrüksiyon gereği çevreleyen ürün ile sabit bir şekilde bağlı olduğu için ışık kaynağı değiştirilemez.
Bu ürün, <F> enerji sınıfından bir ışık kaynağına sahiptir.

-  LED ışık kaynağı değiştirilemez.
-  İşletme cihazı değiştirilemez.

UK:

Джерело світла:
Джерело світла не можна обміняти, оскільки воно міцно пов'язане з навколишнім виробом завдяки своїй конструкції.
Цей виріб містить джерело світла класу енергоефективності <F>.

-  джерело світлодіодного світла не можна замінювати.
-  пристрій керування не можна замінювати.