

In wenigen Schritten startklar:

- 1 App installieren: Link2Home
- 2 In der App als Benutzer registrieren
- 3 WiFi-Gerät in der App anmelden

Viele Link2Home Produkte sind per Sprache über Amazon Alexa oder Google Home steuerbar. Beachten Sie hierzu die Kennzeichnung auf der Verpackung. Zur Einrichtung des Systems suchen Sie innerhalb der Amazon Alexa App bzw. Google Home App nach "Link2Home". Weitere Informationen finden Sie in unserer digitalen Anleitung.



SCHNELLSTART



REV Ritter GmbH

Frankenstr. 1-4 • D-63776 Mömbris • www.rev.de

E-Mail: service@rev.de

Service-Telefon: +49 900 1 17 1070*

*36ct/Min aus dem deutschen Festnetz, Mobilfunkpreise abweichend

1 App installieren: Link2Home

Android



Gehen Sie in den **Google Play Store®**. Installieren Sie die App „Link2Home“ (auf richtige Schreibweise achten!).

Systemanforderung Mobilgerät:
• Android Vers. 5.0 oder höher

iOS



Gehen Sie in den **App Store®**. Installieren Sie die App „Link2Home“ (auf richtige Schreibweise achten!).

Systemanforderung Mobilgerät:
• iOS Vers. 8.0 oder höher

2 In der App als Benutzer registrieren

- Stellen Sie sicher, dass sich Ihr Handy und Ihr Router im selben heimischen 2,4-GHz-Netzwerk befinden (siehe die zugehörigen Betriebsanleitungen).
- Halten Sie Ihr WiFi-Passwort bereit (siehe Ihre Notizen zu Ihrem Router).
- Halten Sie eine gültige E-Mail-Adresse bereit.
- Denken Sie sich ein sicheres Passwort aus. Anforderungen:
 - mindestens 8 Zeichen
 - mindestens 1 Großbuchstabe
 - mindestens 1 Kleinbuchstabe
 - mindestens 1 Ziffer

Öffnen Sie die **Link2Home App**



1. Tippen Sie unten rechts auf Registrierung
2. Geben Sie Ihre E-Mail-Adresse ein
3. Wiederholen Sie Ihre E-Mail-Adresse
4. Geben Sie Ihr Passwort ein
5. Wiederholen Sie das Passwort
6. Bestätigen Sie die „Servicebedingungen“
7. Tippen Sie auf „Registrierung“

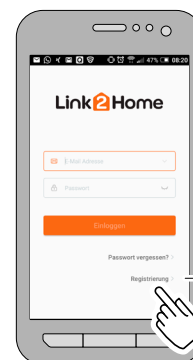

3 WiFi-Gerät in der App anmelden

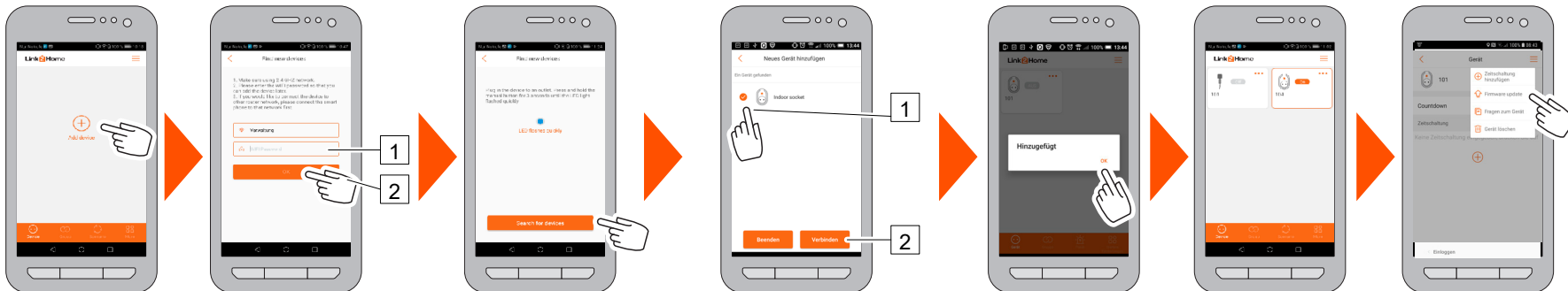

Tippen Sie auf „Neues Gerät hinzufügen“.

1. Geben Sie das WiFi-Passwort ein.
2. Tippen Sie auf „OK“.

Schließen Sie Ihr WiFi-Gerät an die Netzspannung an. Sobald die Geräte-LED schnell blinkt, tippen Sie auf „Gerät finden“.

Die gefundenen WiFi-Geräte werden angezeigt.
1. Wählen Sie Ihr WiFi-Gerät aus.
2. Tippen Sie auf „Verbinden“.

Die Anmeldung wird bestätigt. Tippen Sie auf „OK“.

Das angemeldete Gerät ist in Ihre Liste aufgenommen.

Vor der Nutzung des Gerätes bitte auf aktuelle Firmware prüfen und ggf. updaten.

4 Gerät nutzen

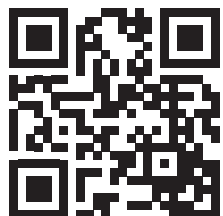

Eine ausführliche, aktuelle Anleitung zur Nutzung Ihres WiFi-Gerätes finden Sie mit Hilfe der Artikelnummer im Internet auf www.rev.de.

5 Welche Geräte gibt es?

Wohnen



WiFi Aus-/Wechselschalter
Art. 0088267090
Art. 0088267006 (Sockel)



WiFi Helligkeitsregler
Art. 0088157090
Art. 0088157006 (Sockel)



WiFi Jalousieschalter
Art. 0088167090
Art. 0088167006 (Sockel)



WiFi Steckdose & Zeitschaltuhr
Art. 0088707012

Garten



WiFi RGB Gartenspot
Art. 0088827112

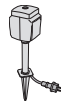

WiFi Außensteckdose
Art. 0088807112

Leuchten



WiFi LED Sensor Wandleuchte
Art. 0088927112



WiFi LED Sensor Wand-/Deckenleuchte
Art. 0088937112
Art. 0088937116



WiFi LED Sensor Leuchte
Art. 0088917112
Art. 0088917116

Türkommunikation



WiFi Funkgong
Art. 0088277012



WiFi Funkgong Edelstahl
Art. 0088287012

Amazon, Alexa and all related logos are trademarks of Amazon.com, Inc. or its affiliates.
Google Assistant, the Google Assistant logo, Google Play and the Google Play logo are trademarks of Google LLC.
The Apple logo is a trademark of Apple Inc., registered in the U.S. and other countries and regions.
App Store is a service mark of Apple Inc.

WIFI FUNKGONG

Typ: RF303DB-PC +
EMW303WF-DBR



REV Ritter GmbH

Frankenstr. 1-4 • D-63776 Mömbris • www.rev.de
E-Mail: service@rev.de • Service-Telefon: +49 900 1 17 1070*
*36ct/Min aus dem deutschen Festnetz, Mobilfunkpreise abweichend

Inhalt

Bestimmungsgemäße Verwendung	4	Fragen zum Gerät stellen	17
Allgemeine Sicherheitshinweise	4	Gerät löschen	18
Funkgong richtig verwenden	4	Den Gong und seine Klingeltaster löschen	18
Lieferumfang	4	Weitere Einstellungen	19
Produktübersicht	5	Persönliche Informationen	19
Montagevorbereitung	5	Mitteilungszentrale	19
Klingeltaster montieren	5	Sprache	19
Funkgong anschließen	5	Mitteilungseinstellungen	19
Technische Daten	6	Feedback	19
Elektrische Daten	6	FAQ	19
Physikalische Daten	6	Über Link2Home	19
Systemvoraussetzungen	6	Log Out	19
Inbetriebnahme und Gebrauch	6	Reset	19
Schnellstart	6	Erläuterung Bedienknopf und LED-Blinkverhalten	20
Gerät anmelden	6	Link2Home in Amazon Alexa einbinden	20
Geräte aufnehmen	7	Link2Home in Google Home einbinden	20
Einen oder mehrere Klingeltaster an den Gong anmelden	8	Reinigung	20
Ersten Klingeltaster anmelden	8	Wartung	20
Weiteren Klingeltaster anmelden	8	Reparieren	20
Gerät konfigurieren	9	WEEE-Entsorgungshinweis	21
Lautstärke einstellen	9	Service	21
Klingelmelodie wählen	9		
Anzeige Probleme beheben	9		
Geräteinformationen ändern	10		
Klingeltaster	10		
Gong	11		
Geräte verwenden	13		
Alltagsbetrieb	13		
Stummschalten	13		
Schwache Batterien erkennen	14		
Anleitung auf dem Mobiltelefon lesen	15		
Firmware-Update durchführen	16		
Automatisches Update	16		
Manuelles Update	16		

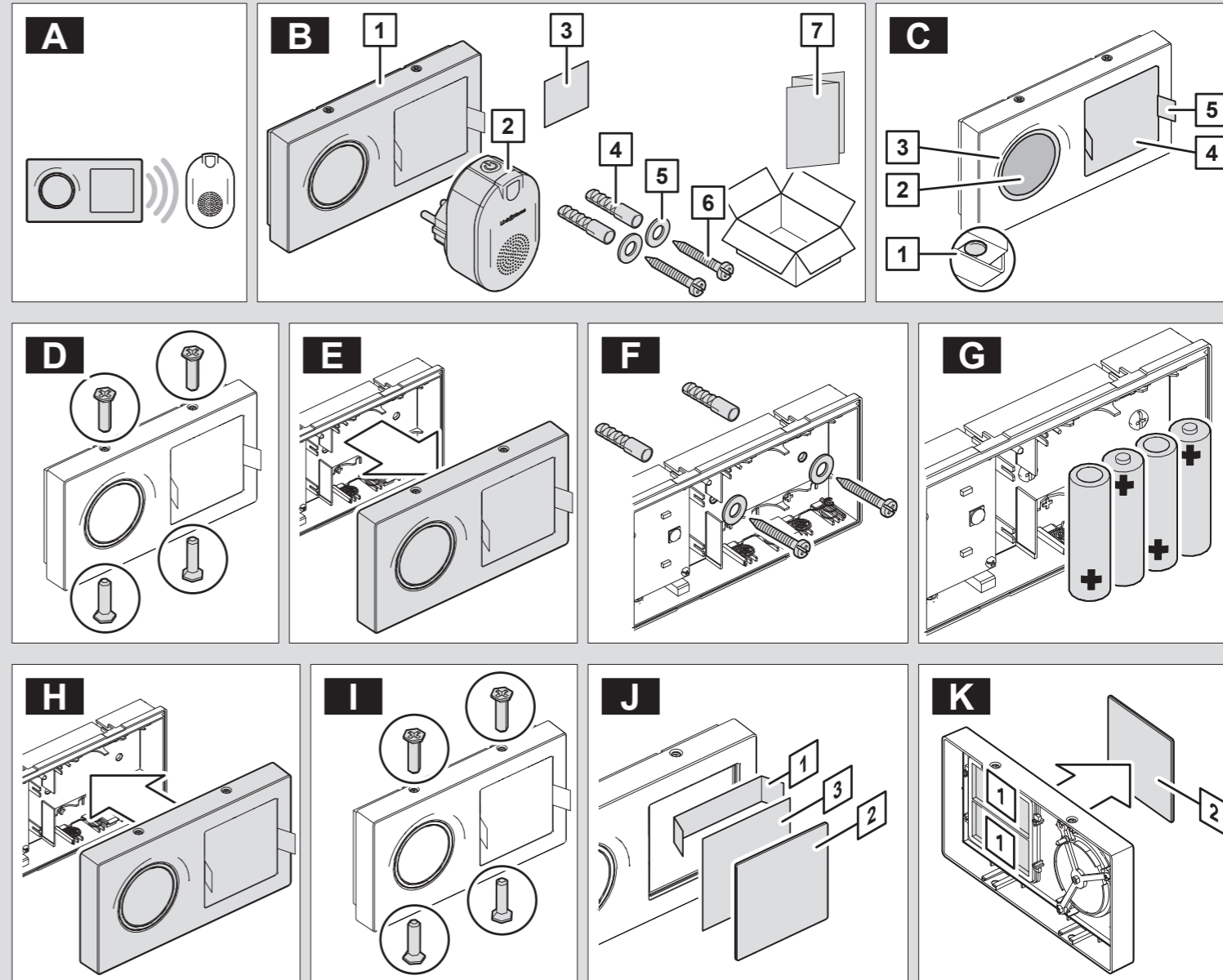

WIFI FUNKGONG

MONTAGE- UND BEDIENUNGSANLEITUNG

Sehr geehrte Kundin, sehr geehrter Kunde,
wir bedanken uns, dass Sie unseren Funkgong gekauft haben. Bitte lesen Sie diese nachfolgende Bedienungsanleitung vor der Inbetriebnahme des Funkgongs aufmerksam durch und bewahren Sie sie für späteres Nachschlagen gut auf.

Bestimmungsgemäße Verwendung

Der Klingeltaster ist spritzwassergeschützt, IP44 und zur Verwendung im Außenbereich geeignet.



Hiermit erklärt REV Ritter GmbH, dass die Funkanlagentypen **RF303DB-PC+EMW303WF-DBR** der Richtlinie 2014/53/EU entsprechen. Vollständige CE-Konformitätserklärung siehe: www.rev.de unter der entsprechenden Artikel- oder Typnummer.

Allgemeine Sicherheitshinweise

- Vor Inbetriebnahme diese Anleitung sorgfältig durchlesen! Gebrauchsanweisung beachten, aufbewahren und an Nachbesitzer weiter geben!
- Alle Komponenten auf Schäden überprüfen! Bei Beschädigungen am Gerät / Zuleitungen oder losen Schrauben: Produkt nicht anschließen und nicht in Betrieb nehmen!
- Führen Sie keine eigenmächtigen Reparaturen oder Änderungen am Gerät durch!
- Die Geräte, die mit IP44 gekennzeichnet sind, sind spritzwassergeschützt und können im Außenbereich verwendet werden!
- Verwenden Sie mit IP20 gekennzeichnete Geräte nur in trockenen Innenräumen. Setzen Sie sie keinem Tropf- oder Spritzwasser aus!
- Das Gerät muss frei zugänglich bleiben (auch im Betrieb). Verwenden Sie für den Anschluss nur Steckdosen, die gut erreichbar sind!
- Gerät nicht abgedeckt betreiben. Dies könnte zu gefährlichen Hitzestaus führen!
- Dieses Gerät ist nicht für die Benutzung durch Personen (inklusive Kinder) vorgesehen, deren physische, sensorische oder mentalen Fähigkeiten begrenzt sind, oder Erfahrung und Wissen fehlt! Benutzung des Gerätes durch diese Personen nur, sofern sie von einer für ihre Sicherheit verantwortlichen Person überwacht werden oder in die Benutzung des Gerätes eingeführt wurden!
- Die Aufsicht und Benutzung der Geräte muss von einer verantwortungsvollen Person erfolgen!
- Achten Sie darauf, dass dieses Produkt nicht in die Hände von Kindern oder unbefugten Personen gelangen kann!
- Betreiben Sie keine Geräte, deren unbeaufsichtigter Betrieb zu einer Gefährdung für Leben und Sachwerte führen kann!
- Niemals mit offenem Gehäuse, fehlender oder beschädigter Abdeckung des Batteriefaches oder fehlender oder beschädigter Schutzscheibe betreiben!
- Ziehen Sie das Gerät vor der Reinigung aus der Steckdose oder trennen Sie es vom Stromnetz!
- Als Spannungsquelle darf nur eine ordnungsgemäße Netzsteckdose (230V~, 50Hz, mit Schutzleiter) des öffentlichen Versorgungsnetzes verwendet werden!
- Gehäuse nicht öffnen!
- Einsatz der Komponenten nur unter Beachtung der technischen Daten! Beachten Sie die maximal zulässige Belastung der Geräte!
- Das Gerät ist nicht für den rauen Einsatz (z.B. Baustellen) geeignet!
- Nicht in Räumen mit Explosionsrisiko benutzen (z. B. Schreinerei, Lackierbetrieb oder ähnliches)!
- Betreiben Sie das Gerät nicht an, auf oder in der Umgebung offener Flammen (z.B. Kerzen)!
- Bedienen Sie den manuellen Einschaltknopf des Gerätes nicht mit elektrisch leitenden Gegenständen!
- Niemals zur Reinigung abspritzen oder einen Dampfdruckreiniger verwenden. Dabei können u.a. Isolierungen und Dichtungen beschädigt werden!
- Das Gerät kann unter starkem Funkfrequenz-Einfluss nicht wie unter normalen Bedingungen betrieben werden. In diesem Fall ist eine Änderung des Standorts nötig!

Funkgong richtig verwenden (Abb. A)

Der Funkgong wird anstelle einer herkömmlichen Klingeltaste eingesetzt, wo Kabel nicht vorhanden sind und nicht verlegt werden können.

Abb.	Beschreibung
A	Beim Drücken der Klingeltaste sendet der Funkgong ein Signal an den Empfänger. Der Empfänger spielt eine Klingelmelodie ab.

Die Funktionen des Funkgongs sind über die Link2Home-App einstellbar.

Das Gerät ist für den Einsatz im privaten Bereich und nicht für den gewerblichen Einsatz bestimmt. Das Gerät ist nicht für den Einsatz in explosionsgefährdeter Umgebung geeignet.

Lieferumfang (Abb. B)

1. Funkgong
2. Empfänger für Funkgong
3. Namensschild
4. 2x Dübel
5. 2x Dichtring
6. 2x Schraube
7. „Quickstart-Guide“ und „Allgemeines & Sicherheit“

Produktübersicht (Abb. C)

Abb.	Beschreibung
C	1 Dämmerungssensor
	2 Klingeltaste
	3 Ringförmige LED Orange: Orientierungslicht in der Dämmerung und bei Dunkelheit Grün: Bestätigungslicht beim Drücken des Klingeltasters
	4 Namensschild-Abdeckung
	5 Laschen zum Herausziehen der Namensschild-Abdeckung

Montagevorbereitung (Abb. D)

Montieren Sie den Funkgong innerhalb der Reichweite des Empfängers (siehe Technische Daten).

Bedenken Sie, dass z. B. Stahlbetonwände zwischen Funkgong und Empfänger die Reichweite erheblich einschränken können. Probieren Sie im Zweifel die Funktion vor der Montage aus.

Klingeltaster montieren

Abb.	Beschreibung
D	Drehen Sie die 4 Schrauben heraus.
E	Nehmen Sie das Frontgehäuse nach vorne ab.
F	Zeichnen Sie die Dübellöcher durch die Gehäuse-Bohrungen an. Setzen Sie 2 Dübel und montieren Sie das Wandgehäuse mit 2 Dichtringen und 2 Schrauben.
G	Setzen Sie 4 Batterien (Größe AA; nicht im Lieferumfang enthalten) ein. Achten Sie auf richtige Polung!
H	Setzen Sie das Frontgehäuse auf.
I	Drehen Sie die 4 Schrauben ein.
J	1 Ziehen Sie an den Laschen...
	2 ...die Namensschild-Abdeckung heraus.
	3 Beschriften Sie das Namensschild und legen Sie es ein. Setzen Sie die Namensschild-Abdeckung richtig herum wieder ein (gerundete Kanten zum Gehäuse zeigend).
Um das Namensschild auszutauschen:	
D	Drehen Sie die 4 Schrauben heraus.
E	Nehmen Sie das Frontgehäuse nach vorne ab.
K	1 Drücken Sie von hinten gegen die Rückwand...
	2 ...sodass die Namensschild-Abdeckung nach vorne herauspringt. Tauschen Sie das Namensschild aus.
H	Setzen Sie das Frontgehäuse auf.
I	Drehen Sie die 4 Schrauben ein.

Funkgong anschließen

Stecken Sie den Gong in die Netzsteckdose (Technische Daten beachten!).

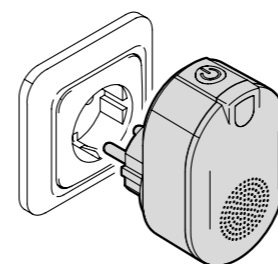

Technische Daten

Elektrische Daten

Klingeltaster

- Betriebsspannung 3,0VDC (4x Batterie 1,5V Größe AA)
- Schutzart IP44, geeignet für den Einsatz im Außenbereich (geschützt gegen Spritzwasser aus beliebiger Richtung)
- Funkfrequenz 868MHz
- Frequenzband 863-870MHz
- Sendeleistung < 500mW
- Reichweite (Funk) max. 25 Meter im Freifeld (kann durch Hindernisse eingeschränkt sein, z. B. Wände)
- Betriebstemperatur -20°C bis +55°C
- Schutzklasse III

Gong

- Versorgungsspannung 230V~, 50Hz
- Sende-/Empfangsfrequenzen 2,4GHz (IEEE802.11/b/g/n) und 868MHz
- Frequenzband (Funk) 863-870MHz
- Frequenzband (WiFi) 2,400GHz – 2,4835GHz
- Sendeleistung < 100mW und 500mW
- Reichweite (Funk) max. 25 Meter im Freifeld (kann durch Hindernisse eingeschränkt sein, z. B. Wände)
- Betriebstemperatur: -5°C bis +40°C
- Schutzklasse II

Physikalische Daten

Klingeltaster

- Abmessungen (B x H x T) 134 x 73 x 24mm
- Gewicht 86g (ohne Batterien)

Gong

- Abmessungen (B x H x T) 60 x 94 x 60mm
- Gewicht 84g

Systemvoraussetzungen

- WiFi-Router
- Android-Version: 5.0 oder höher
- iOS-Version: 9.0 oder höher

Inbetriebnahme und Gebrauch

Schnellstart

Folgen Sie bitte den Punkten 1 und 2 aus dem Schnellstart, um sich die App „Link2Home“ herunterzuladen und sich als Benutzer zu registrieren.

Gerät anmelden

Hinweis: Im Verlauf dieses Vorgangs benötigen Sie den Namen (SSID) und das WiFi Netzwerk Passwort.

1. Nachdem Sie Ihren Account erstellt haben, stecken Sie das WiFi-Gerät in eine Steckdose.
2. Anschließend beginnt die LED schnell zu blinken. Sollte die LED nicht blinken, drücken und halten Sie den manuellen Einschaltknopf für mindestens 3 Sekunden und max. 6 Sekunden gedrückt.
3. Öffnen Sie die App „Link2Home“ auf Ihrem Mobilgerät.
4. Drücken Sie in der Hauptansicht der App auf das Plus (+)-Symbol zum Hinzufügen eines Gerätes. Alternativ können Sie auch in der oberen rechten Ecke auf die Menübalken (≡) tippen, um ein Gerät hinzuzufügen.
5. Folgen Sie den Anweisungen in der App und schließen Sie den Vorgang ab.
6. Sollte das hinzugefügte Gerät nicht gleich auf der Hauptansichtsseite angezeigt werden, können Sie auch den Bildschirm nach unten ziehen, um den Anzeigestatus zu aktualisieren.

Hinweis: Ein Gerät kann nur einem Link2Home Benutzerkonto hinzugefügt werden. Sollen mehrere Nutzer auf ein Gerät zugreifen, müssen sich alle unter dem gleichen Benutzerkonto anmelden.



Geräte aufnehmen

Dieses Kapitel beschreibt, wie Sie Ihr Gerät in die Geräteliste der Link2Home-App aufnehmen. Dazu müssen Sie wissen:

- Den Namen Ihres WiFi-Netzwerks
- Ihr Netzwerk-Passwort

Hinweis: Zum Finden des Gerätes ist es notwendig, die Standortberechtigung zu aktivieren. Diese kann nach dem Hinzufügen wieder deaktiviert werden.

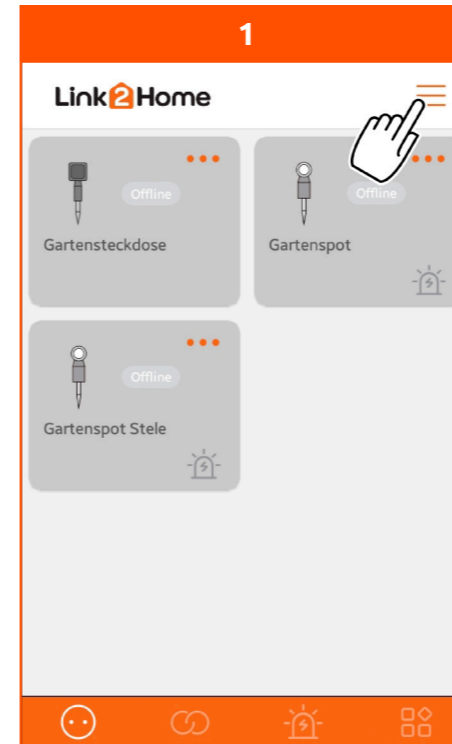

Hinweis: Es wird zunächst nur der Gong hinzugefügt. Später wird der Klingeltaster an den Gong angemeldet. Öffnen Sie das Hauptmenü.



Sollte die LED nicht schon schnell blinken, drücken Sie am Gong die Taste 3 Sekunden lang. Die blaue LED beginnt, schnell zu blinken. Drücken Sie „Gerät suchen“. Die App sucht das Gerät.

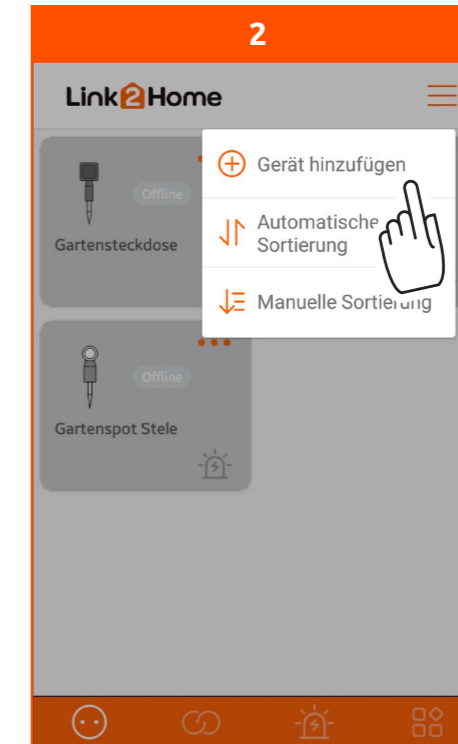

Wählen Sie „Gerät hinzufügen“.

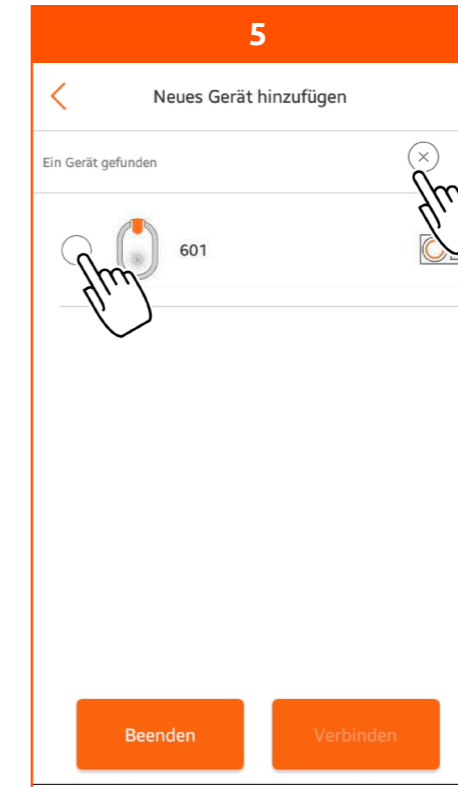

Sobald die App das Gerät gefunden hat, wird es angezeigt. Sie können die Suchzeit ablaufen lassen oder die Suche jetzt beenden: Drücken Sie „x“. Wählen Sie den Gong an.

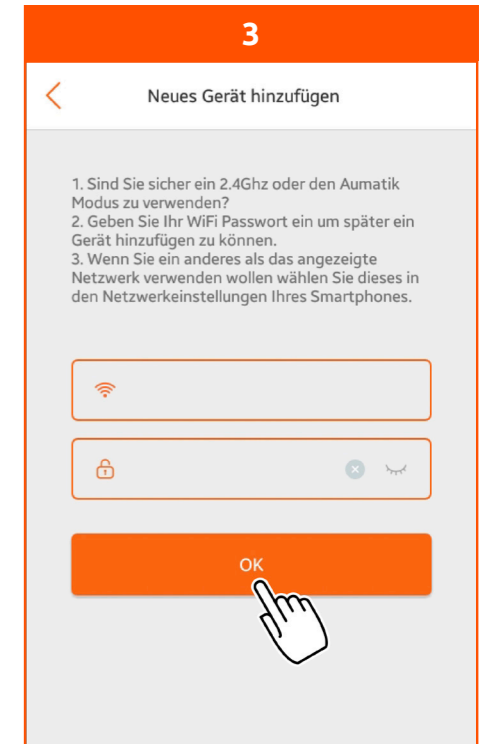

Der Name des Netzwerks wird angezeigt, in dem sich das Gerät befindet. Stellen Sie sicher, dass sich Ihr Mobiltelefon im gleichen Netzwerk befindet (ggf. in den WLAN-Einstellungen ändern).

Geben Sie Ihr Netzwerkpasswort ein. Tipp: Sie können die Eingabe...

Bestätigen Sie die Eingabe mit „OK“.

Bestätigen Sie die Eingabe mit „OK“.

Hinweis: Sie können immer nur ein Gerät anmelden. Mehrere Geräte müssen einzeln, nacheinander angemeldet werden.

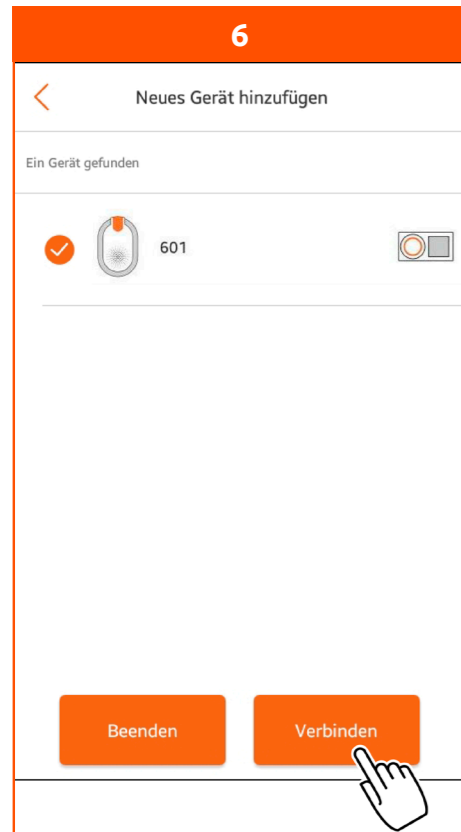

Stellen Sie die Verbindung zum Gerät her.

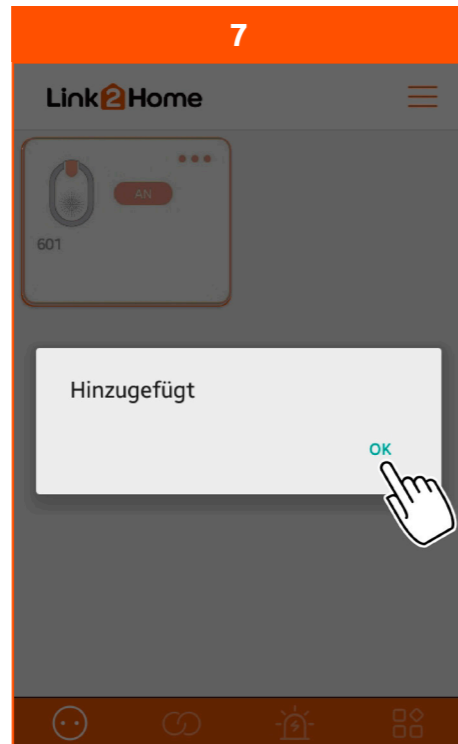

Bestätigen Sie die Aufnahme des Geräts in die Geräteliste.

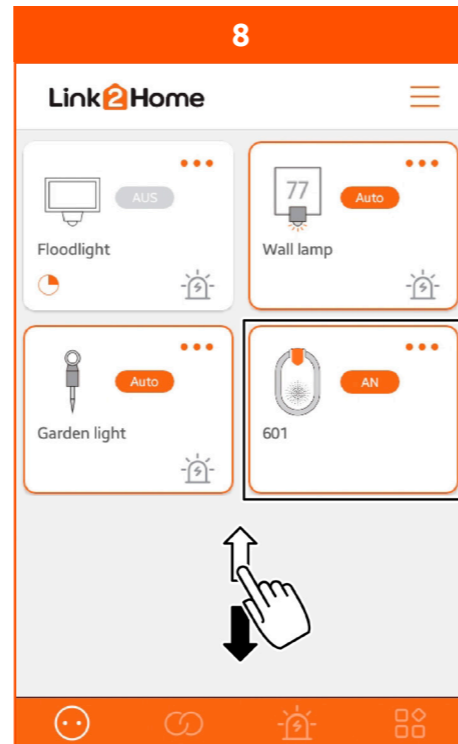

Das Gerät ist in die Geräteliste aufgenommen. Es kann jetzt konfiguriert und genutzt werden. Wenn die Liste umfangreich ist und nicht vollständig angezeigt wird: Verschieben Sie die Liste, bis Sie den Eintrag sehen können. Jetzt können Klingeltaster an den Gong angemeldet werden.

Einen oder mehrere Klingeltaster an den Gong anmelden

Stellen Sie sicher, dass folgende Voraussetzungen erfüllt sind:

- Der Gong ist in eine Netzsteckdose eingesteckt.
- Der Gong ist in der Link2Home-App angemeldet.
- Die Klingeltaster sind vorschriftsmäßig montiert.
- In die Klingeltaster sind volle Batterien eingelegt.

Ersten Klingeltaster anmelden

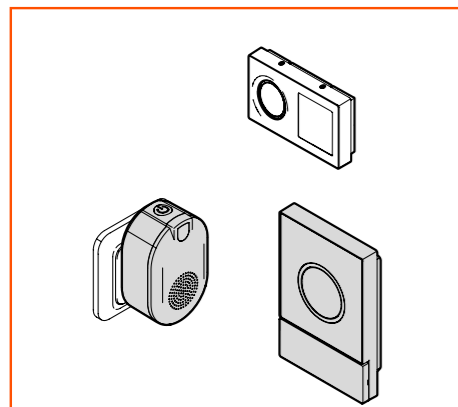

Hinweis: Die Anmeldung muss für jeden Klingeltaster einzeln vorgenommen werden. Achten Sie darauf, dass sich der Gong im Bereich des Routers befindet. Platzieren Sie den Gong und den Klingeltaster nebeneinander, sodass Sie auf beide Geräte zugreifen können.

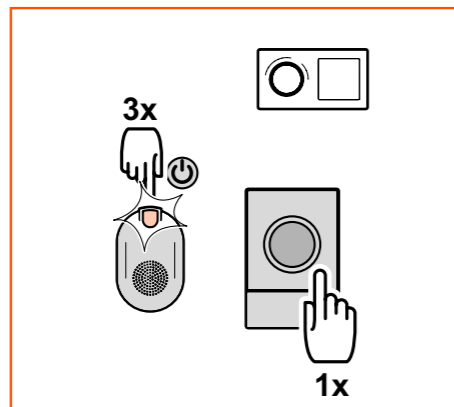

Drücken Sie die Taste am Gong 3x kurz. Die orangefarbene LED beginnt zu blinken. Während die LED blinkt: Drücken Sie den Klingeltaster 1 x kurz. Sobald die LED am Gong erlischt, ist der Klingeltaster angemeldet.

Weitere Klingeltaster anmelden

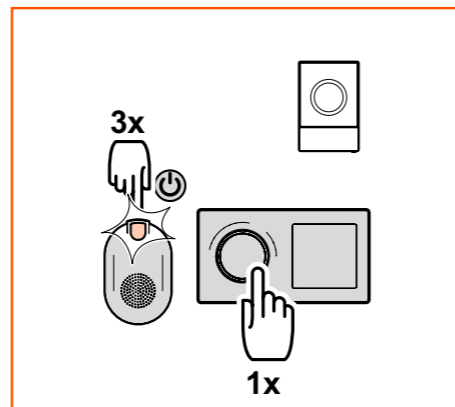

Nach der Anmeldung in der Link2Home-App können Sie weitere Klingeltaster an den Gong anmelden. Es können bis zu 5 Klingeltaster an einen Gong angemeldet werden. Gehen Sie genau so vor wie beim ersten Klingeltaster.

Gerät konfigurieren

Lautstärke einstellen

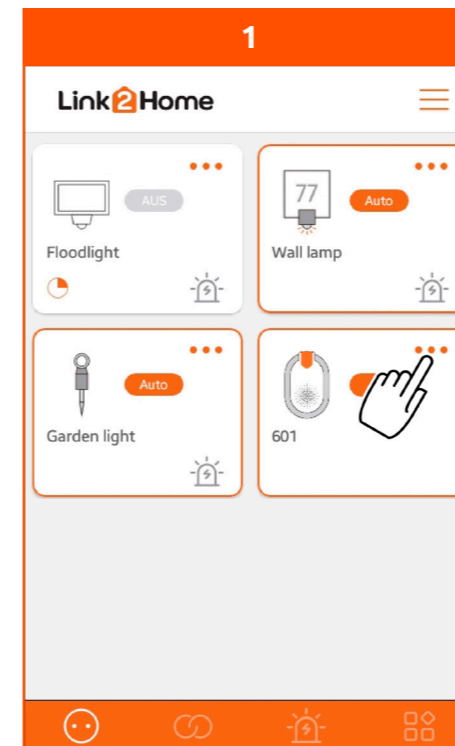

Rufen Sie die Einstellungen auf.

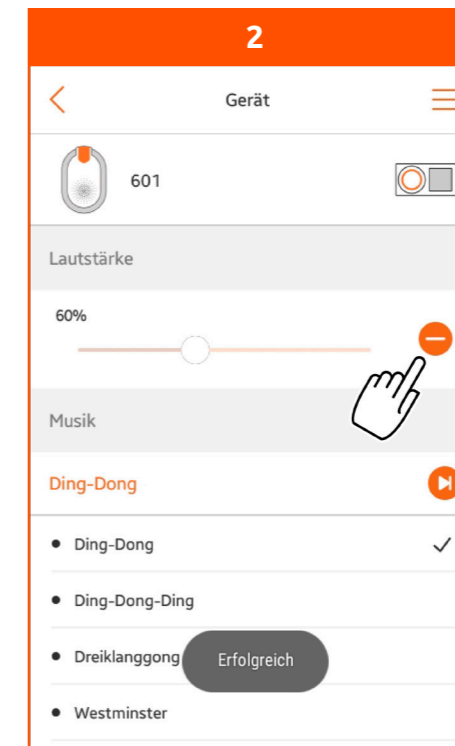

Drücken Sie die Minus-Taste so oft, bis die gewünschte Lautstärke erreicht ist. Zur Kontrolle spielt der Gong bei jedem Drücken die Klingelmelodie in der gewählten Lautstärke ab.

Klingelmelodie wählen

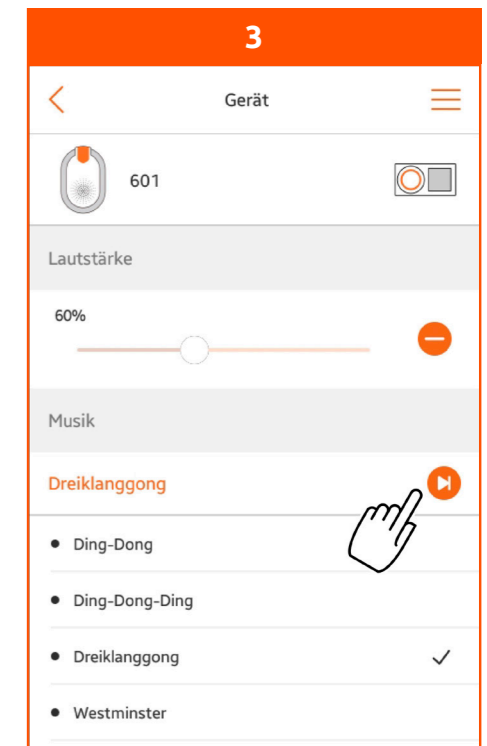

Drücken Sie die Abspieltaste so oft, bis die gewünschte Klingelmelodie erreicht ist. Zur Kontrolle spielt der Gong bei jedem Drücken die gewählte Klingelmelodie ab. Um zum Hauptmenü zurückzukehren: Drücken Sie „<“ (zurück).

Anzeigebehebungen

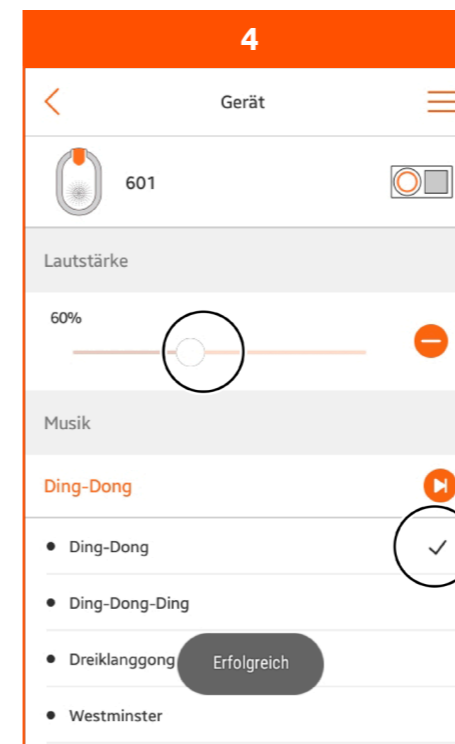

Bei ungünstigen Übertragungsverhältnissen kann es vorkommen, dass Lautstärke und Klingelmelodie nicht übereinstimmend mit den Reaktionen des Gongs angezeigt werden.

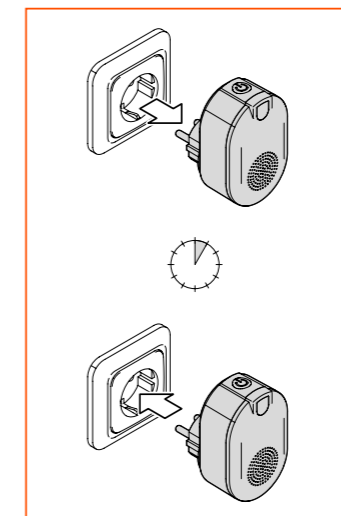

Abhilfe: Ziehen Sie den Gong für 5 Sekunden aus der Netzsteckdose. Nach dem Wiedereinstecken in die Steckdose wird ein automatischer Reset durchgeführt. Die Lautstärke wird in der App und dem Gong auf 100% und die Melodie auf die erste Melodie gesetzt.

Geräteinformationen ändern

Funktion: Den Geräten andere Namen und andere Icons (Symbolbilder) geben.

Klingeltaster

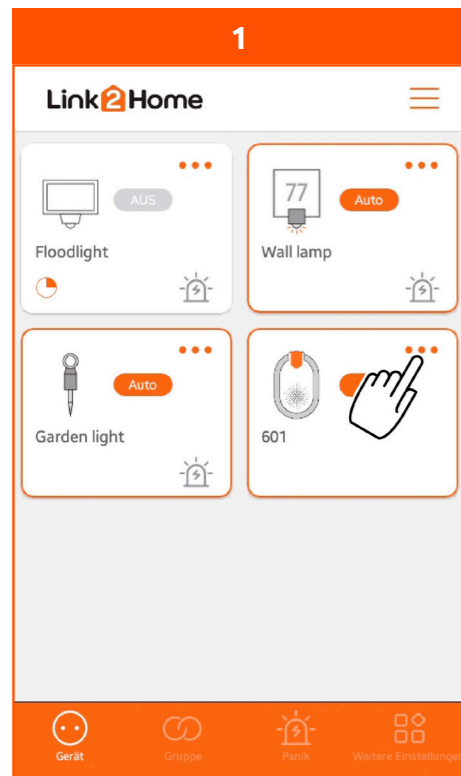

Rufen Sie die Einstellungen auf.

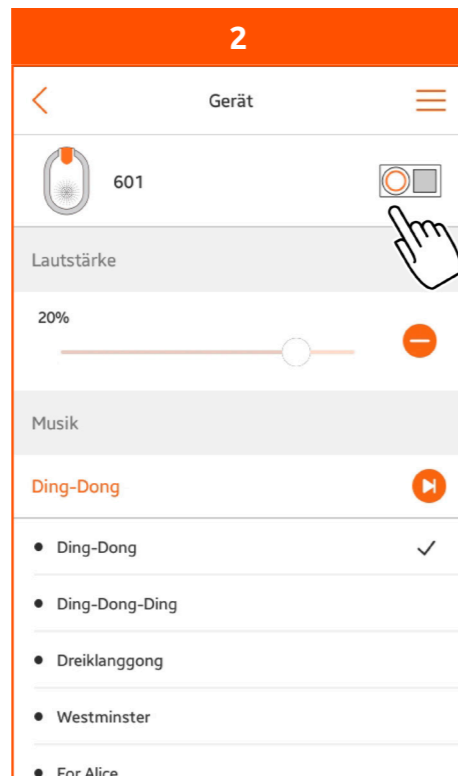

Drücken Sie das Icon des Klingeltasters.

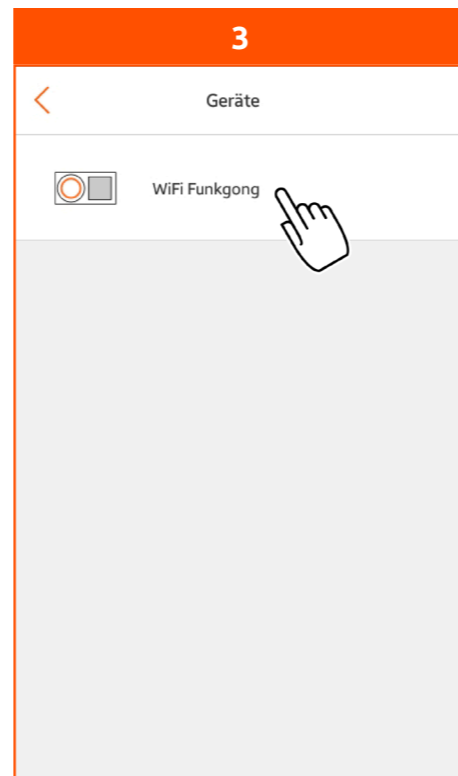

Wählen Sie den Klingeltaster.

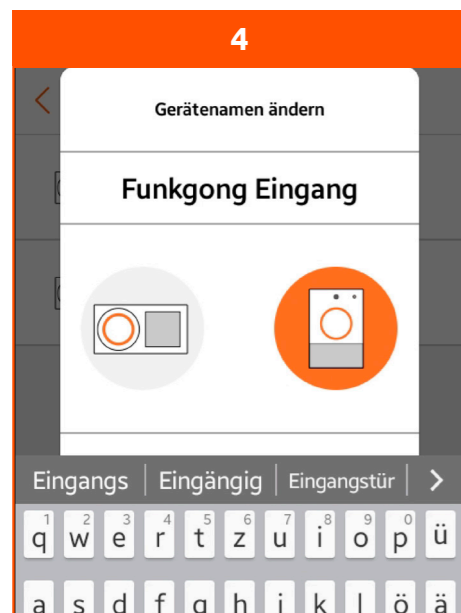

Geben Sie dem Klingeltaster einen Namen.

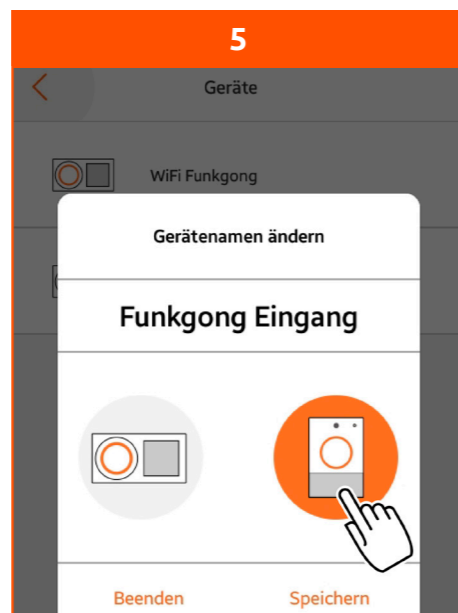

Wählen Sie für den Klingeltaster das zutreffende Icon.
Um die Änderung zu speichern:
Drücken Sie „Speichern“.

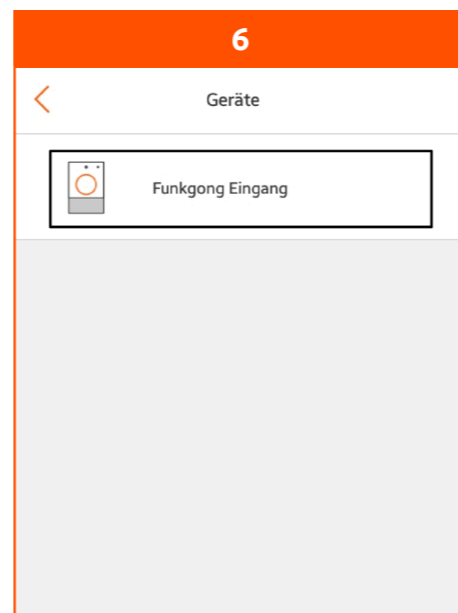

Der Klingeltaster wird mit den neuen Einstellungen angezeigt.
Um zum Hauptmenü zurückzukehren:
Drücken Sie „<“ (zurück).

Gong

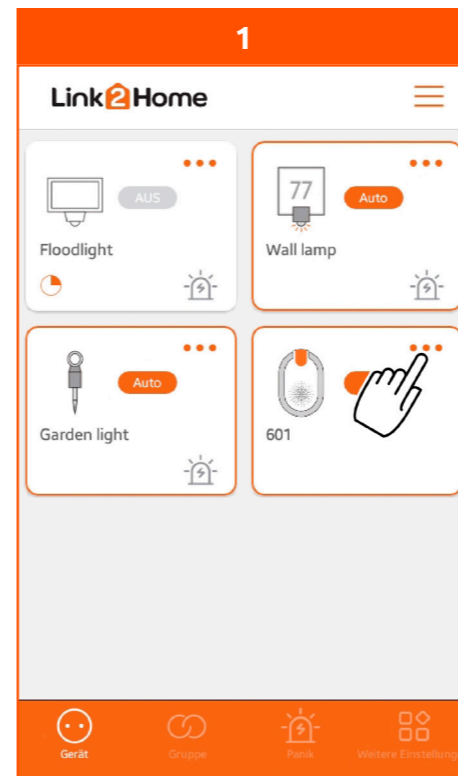

Rufen Sie die Einstellungen auf.

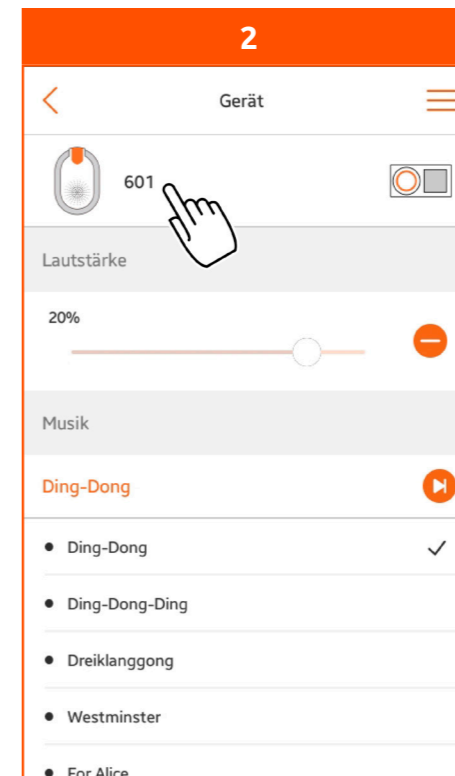

Drücken Sie den Namen des Gongs.

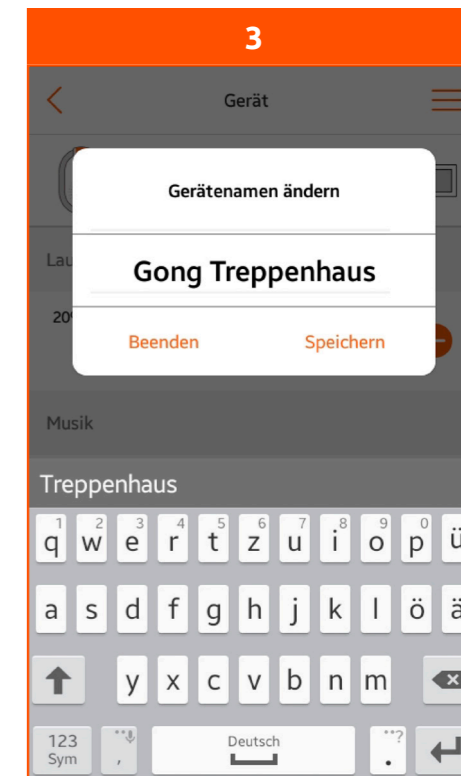

Geben Sie dem Gong einen Namen.

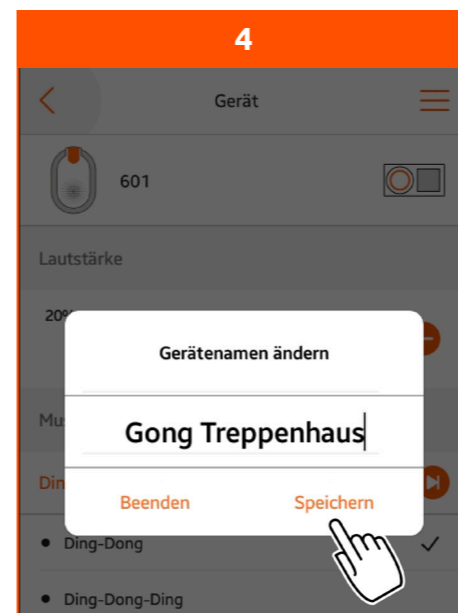

Speichern Sie den Namen.

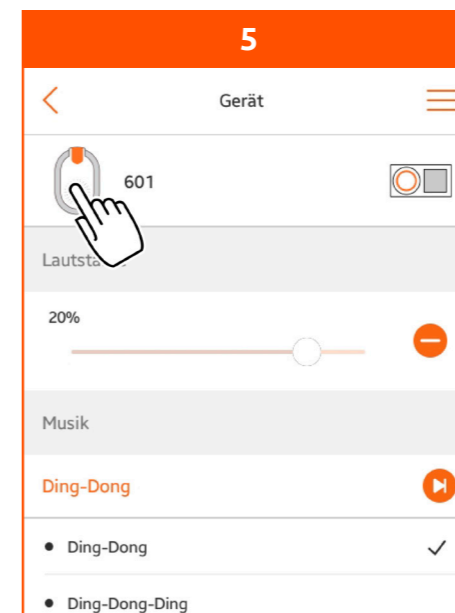

Drücken Sie das Icon des Gongs.

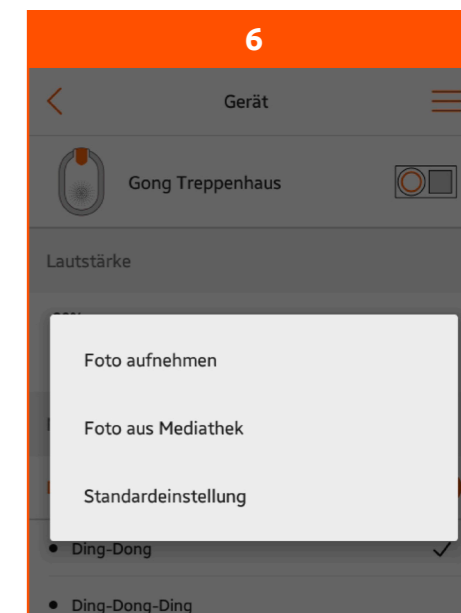

Wählen Sie, woher Sie das Icon beziehen wollen.

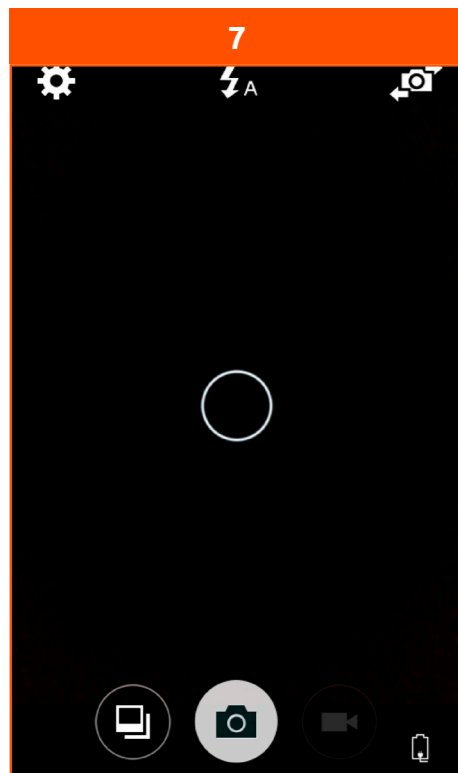

Auswahl „Foto aufnehmen“: Die Kamera wird geöffnet.
Machen Sie ein Foto, um es als Icon zu verwenden.

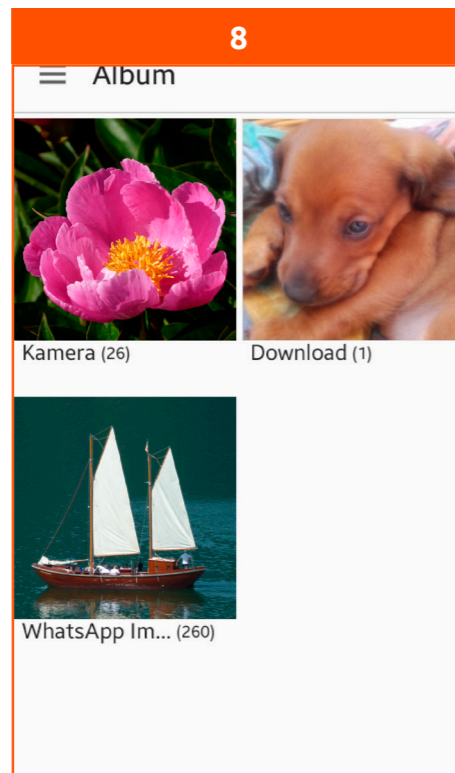

Auswahl „Foto aus Mediathek“: Ihr Album wird geöffnet.
Wählen Sie ein Bild, um es als Icon zu verwenden.

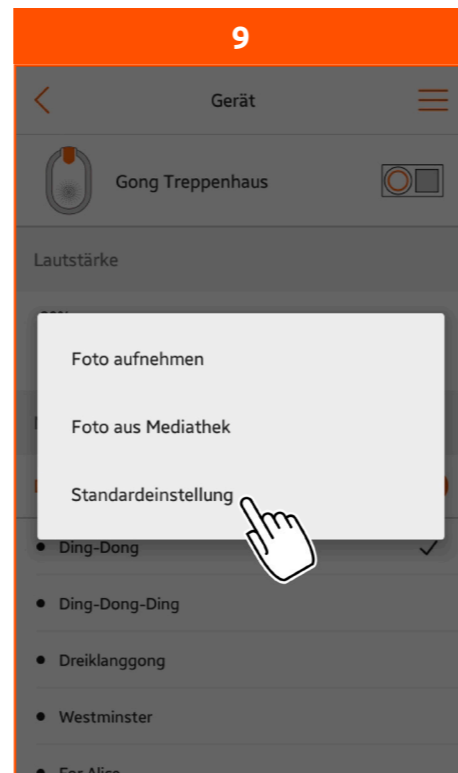

Auswahl „Standardeinstellung“:
Das Standard-Icon wird weiterhin verwendet.

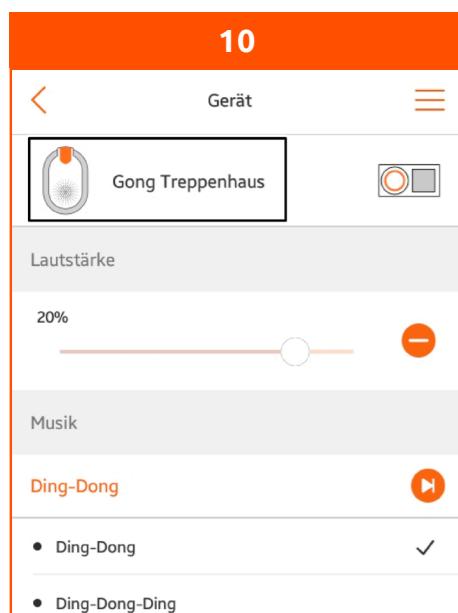

Der Gong wird mit den neuen Einstellungen angezeigt.

Geräte verwenden

Alltagsbetrieb

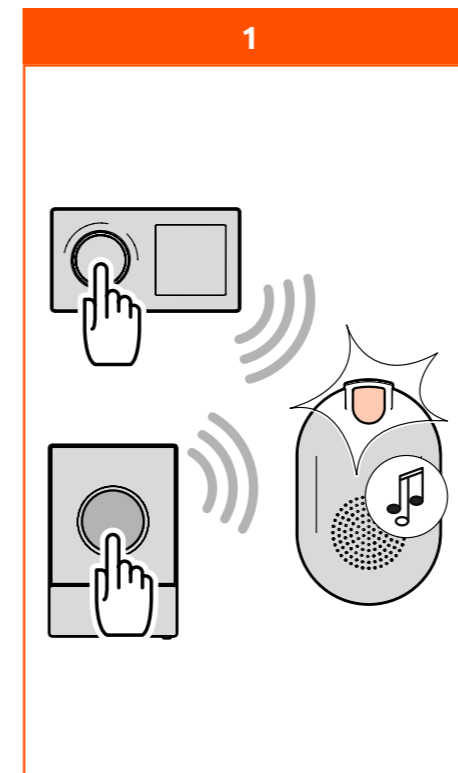

Platzieren Sie den Gong innerhalb der Reichweite zu den Klingeltastern.
Siehe „Technische Daten“.
Drücken Sie auf einen Klingeltaster.
Der Gong spielt die Klingelmelodie ab und die LED blinkt 30 Sekunden lang.
Hinweis: Wenn Sie Nachrichten auf Ihr Mobiltelefon und/oder per E-Mail aktiviert haben, enthält die Nachricht auch den Namen des betätigten Klingeltasters.

Stummschalten

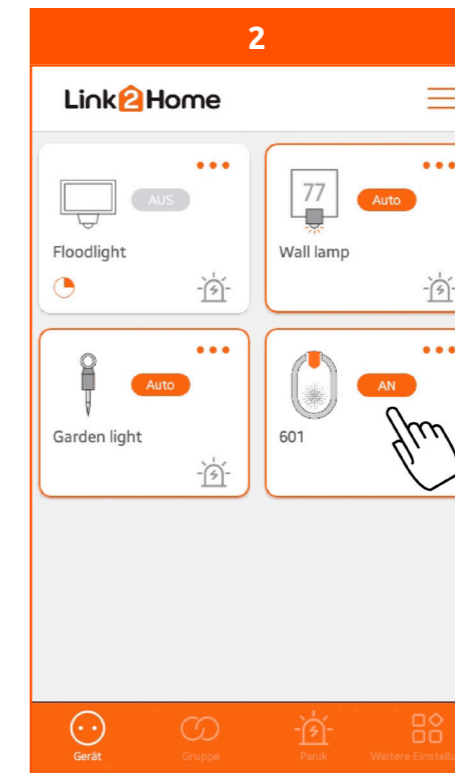

Zum Stummschalten:
Drücken Sie auf die Schaltfläche.
Anzeige „Stumm“: Ein Klingelsignal wird nur von der blinkenden LED angezeigt.
Zum Wiedereinschalten:
Drücken Sie die Schaltfläche erneut.
Anzeige „AN“: Die Klingelmelodie ist wieder aktiv.

Schwache Batterien erkennen

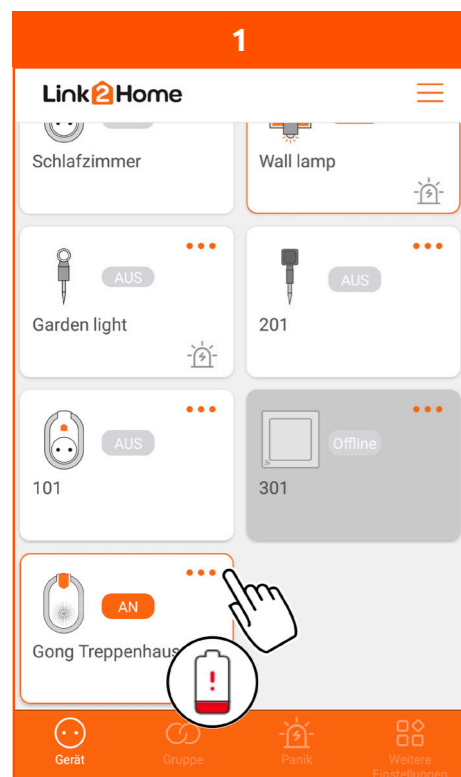

In der Geräteliste: Das Batterie-Warnsymbol zeigt an, dass an einem oder mehreren Klingeltaster(n) die Batterien schwach sind. Hinweis: Wenn Sie Nachrichten auf Ihr Mobiltelefon und/oder per E-Mail aktiviert haben, werden Sie automatisch benachrichtigt. Rufen Sie die Einstellungen auf.

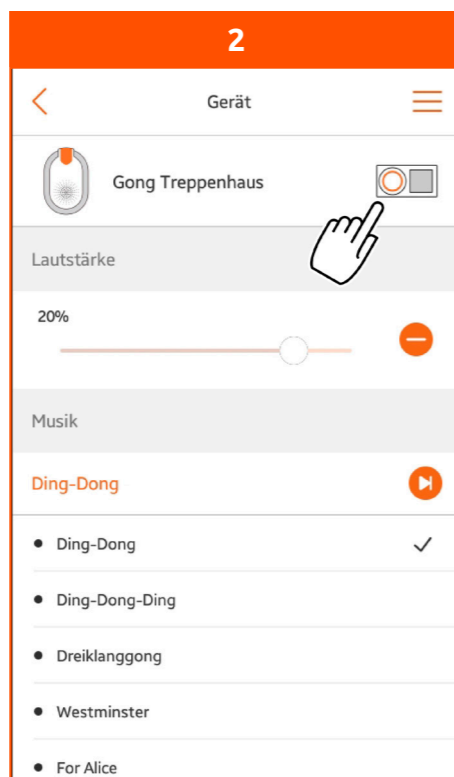

Um den Klingeltaster zu identifizieren: Drücken Sie das Icon.

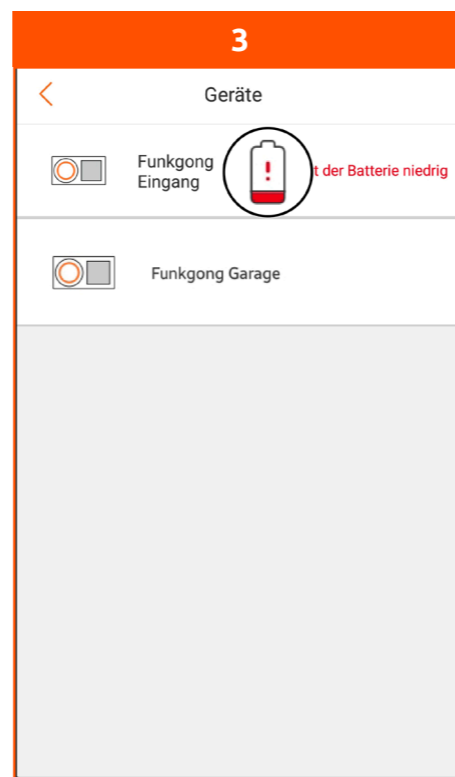

Alle verfügbaren Klingeltaster werden angezeigt. Der Klingeltaster mit den schwachen Batterien ist mit der Batteriewarnung gekennzeichnet. Tauschen Sie die Batterien aus. Siehe dazu die Installationsanleitung.

Anleitung auf dem Mobiltelefon lesen

Funktion: Die Anleitung zum Anmelden von Klingeltastern an den Gong auf dem Mobiltelefon anzeigen lassen. Voraussetzung: Das Gerät ist in der Link2Home-App angemeldet.

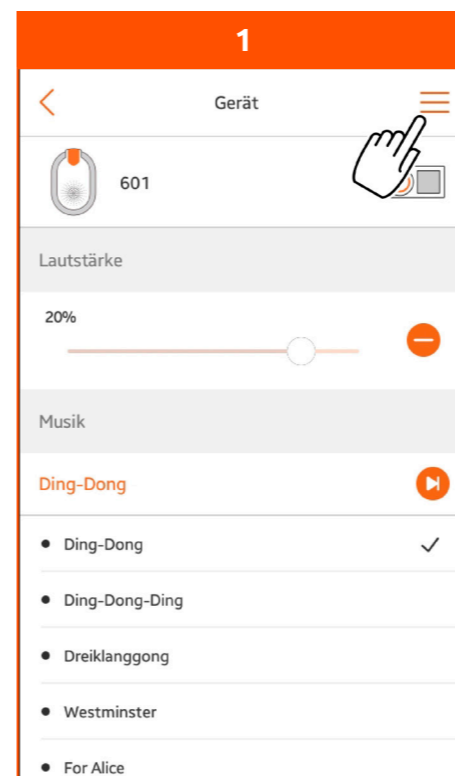

Öffnen Sie das Hauptmenü.

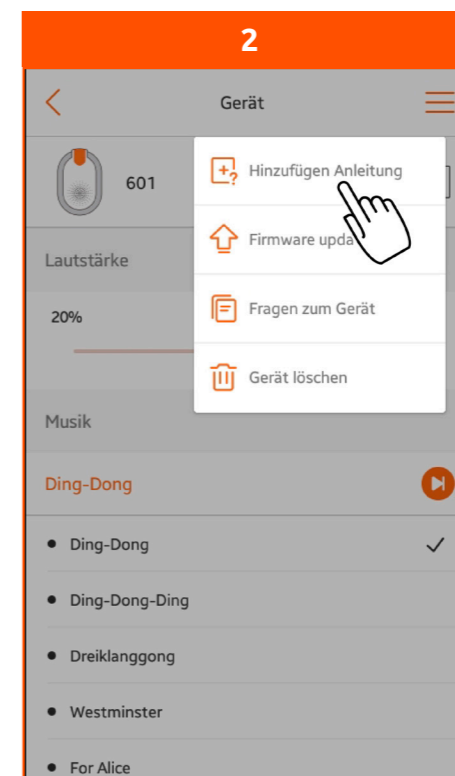

Drücken Sie „Hinzufügen Anleitung“.



Die Anleitung wird angezeigt. Verschieben Sie die Ansicht, um alles sehen zu können.

Firmware-Update durchführen

Funktion: Die ins Gerät eingebettete Betriebssoftware auf den neuesten Stand bringen. Dadurch werden eventuelle Fehlfunktionen beseitigt, und es können neue Funktionen verfügbar werden. Es kann immer nur ein Gerät aktualisiert werden. Eine Mehrfachauswahl ist nicht möglich.

Automatisches Update

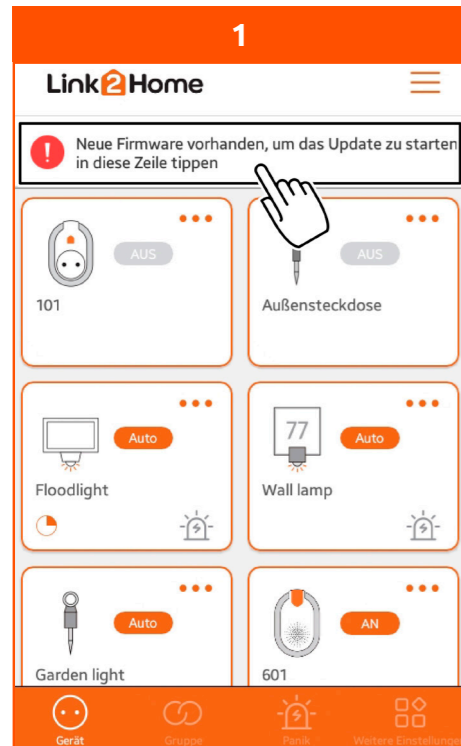

Wenn diese Meldung angezeigt wird, hat das System ein Update gefunden. Drücken Sie auf die Meldungszeile und folgen Sie den weiteren Anweisungen auf dem Bildschirm.

Manuelles Update

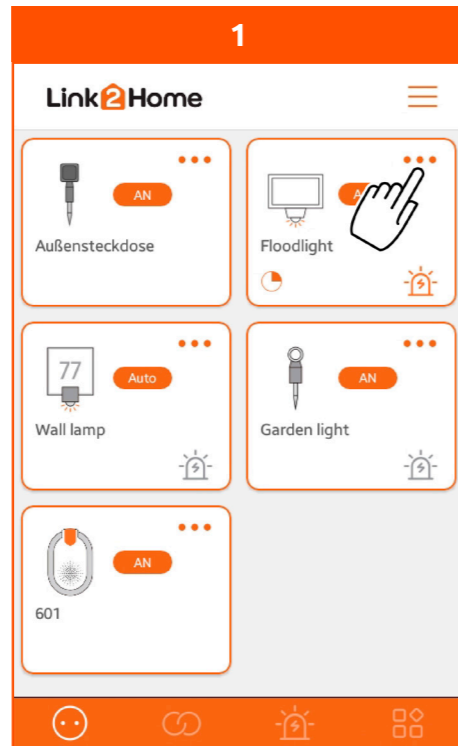

Wenn keine Update-Meldung angezeigt wird, können Sie manuell nach einem Update suchen. Rufen Sie die Einstellungen auf.

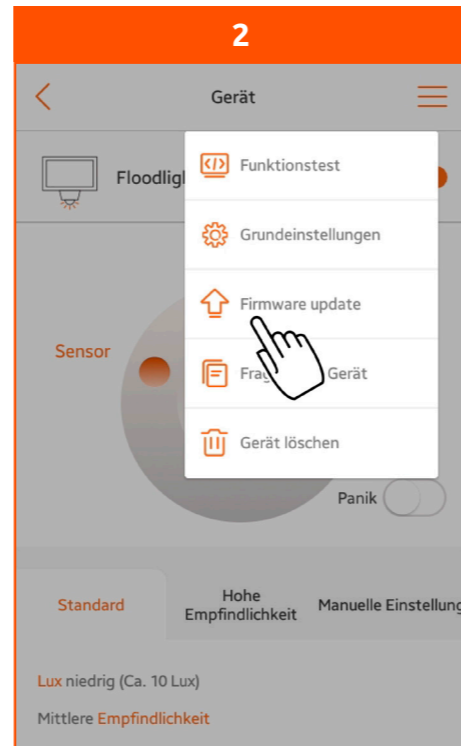

Wählen Sie „Firmware update“. Die Anzeige der aktuellen Firmware kann einige Sekunden dauern.



Wenn angezeigt wird: „Sie haben die aktuelle Firmware Version“, ist kein Update verfügbar. Springen Sie zum letzten Bildschirm zurück.

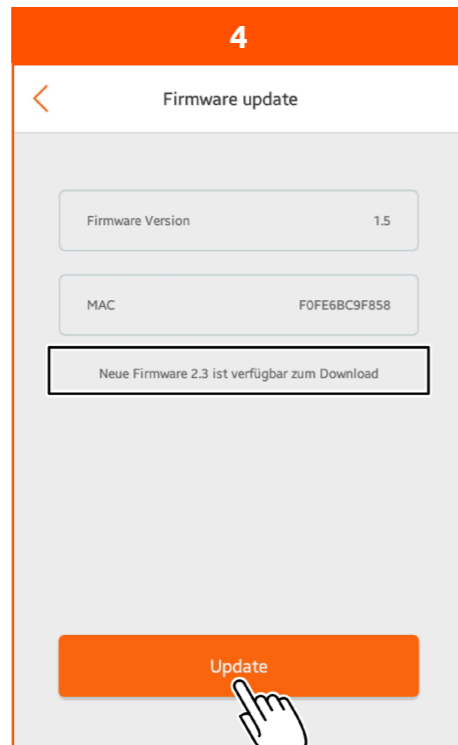

Wenn angezeigt wird: „Neue Firmware ... ist verfügbar zum Download“: Starten Sie das Update. Bestätigen Sie die Abfrage mit „OK“.

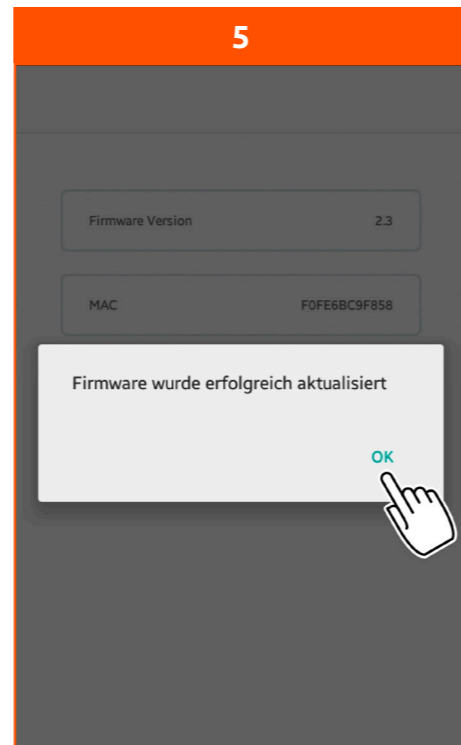

Nach dem Update: Bestätigen Sie die Erfolgsmeldung mit „OK“.

Fragen zum Gerät stellen

Funktion: Eine Frage zum Gerät per E-Mail an den Service senden. Sie bekommen innerhalb weniger Tage eine Antwort an Ihre E-Mail-Adresse.

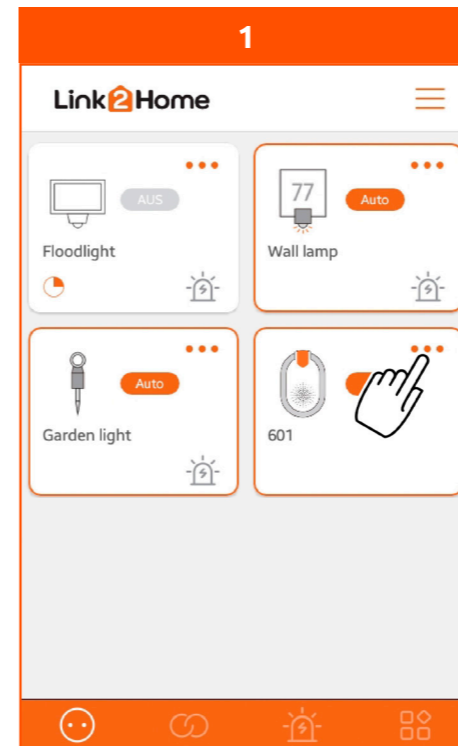

Tipp: Suchen Sie zuerst in der App nach einer Antwort auf Ihre Frage. Siehe „Weitere Einstellungen | FAQ“. Wenn Sie dort keine Antwort finden: Rufen Sie die Einstellungen auf.

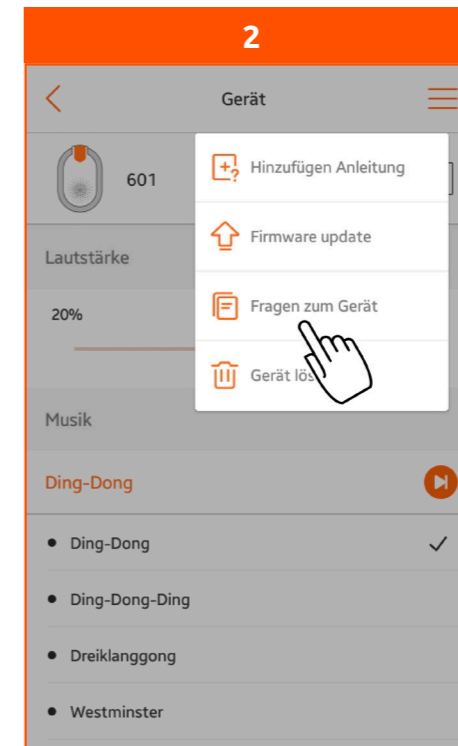

Wählen Sie „Fragen zum Gerät“.

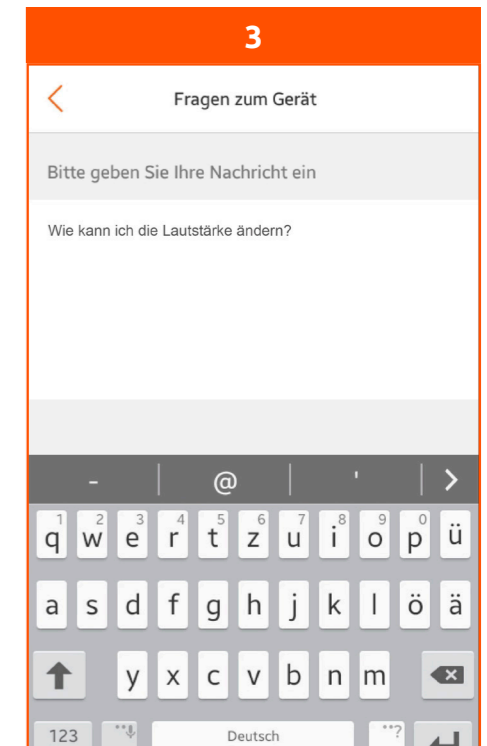

Geben Sie Ihre Frage zum Gerät ein.

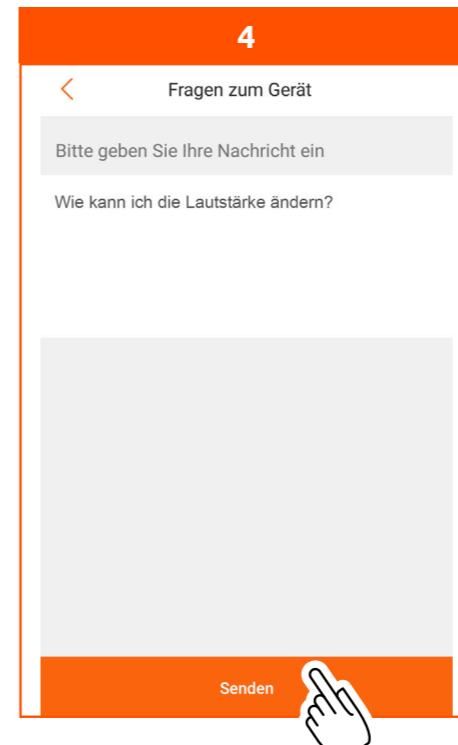

Drücken Sie „Senden“. Folgen Sie den weiteren Anweisungen auf dem Bildschirm.

Anschließend gelangen Sie zu Ihrem auf dem Smartphone hinterlegten Mail Account. Hier können Sie, bei Bedarf noch weitere Informationen hinzufügen (z.B. die Marke Ihres WiFi Routers).

Gerät löschen

Den Gong und seine Klingeltaster löschen

Funktion: Ein Gerät aus der Geräteliste löschen, wenn es nicht mehr verwendet werden soll.

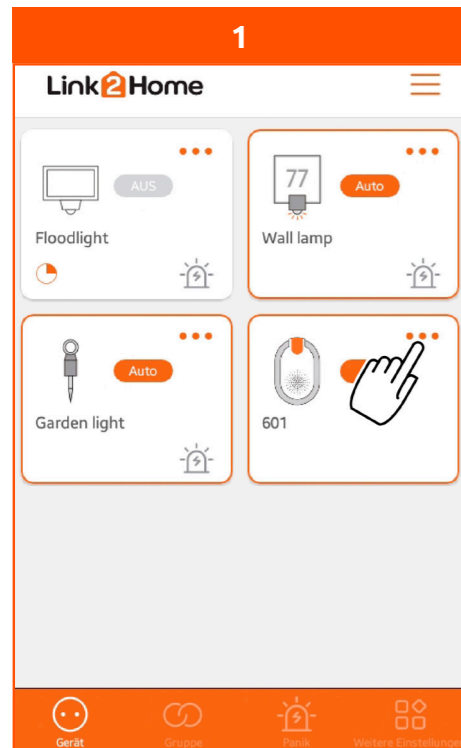

Rufen Sie die Einstellungen auf.

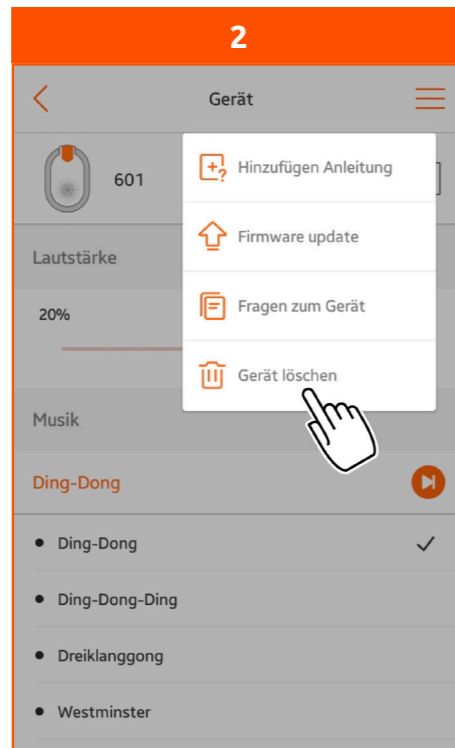

Wählen Sie „Gerät löschen“.

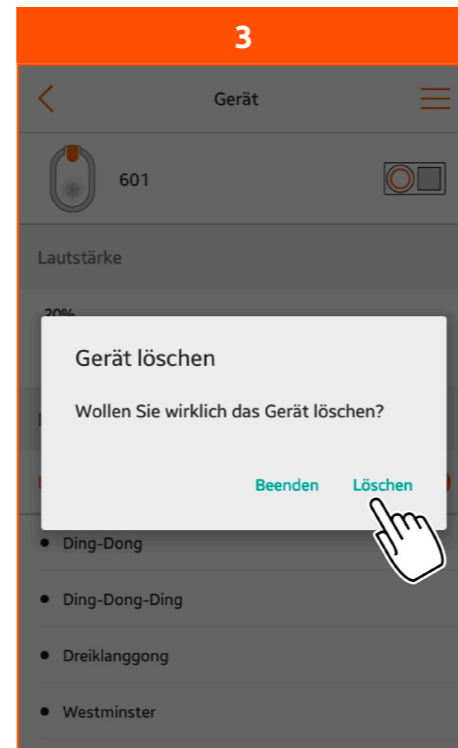

Bestätigen Sie die Abfrage mit „OK“.

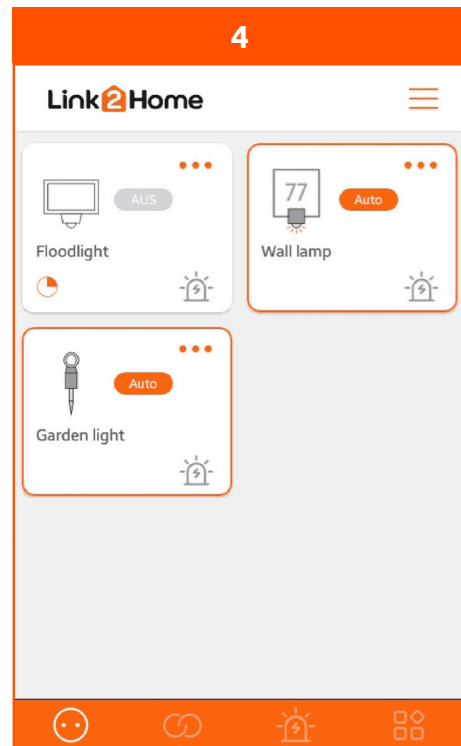

Der Gong und seine Klingeltaster sind aus der Geräteliste gelöscht.

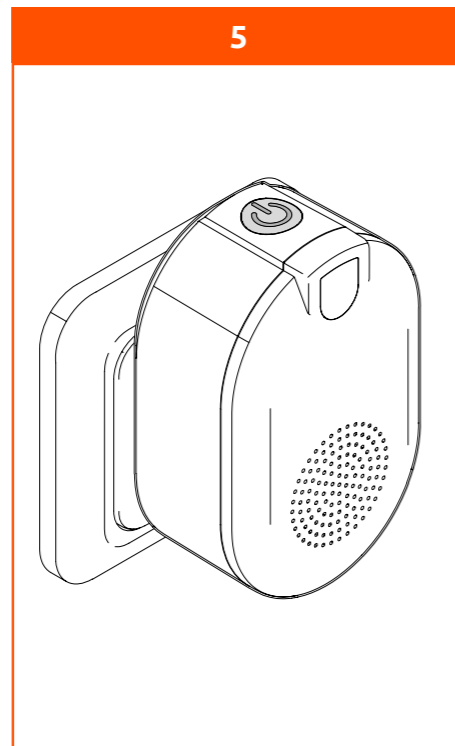

Alternative:
Drücken Sie am Gong den Link2Home-Funktionstaster 10 Sekunden lang.
Der Gong und seine Klingeltaster sind aus der Geräteliste gelöscht.

Hinweis:
Wenn Sie mehrere Klingeltaster einem Gong zugeordnet haben und einen einzelnen Klingeltaster entfernen möchten, löschen Sie zunächst das komplette Gerät aus der Übersicht und fügen Sie anschließend die bestehend bleibenden Klingeltaster dem Gong wieder zu.

Weitere Einstellungen

Persönliche Informationen

- Anzeige Ihrer Account-Informationen
- Anzeige Ihrer aktuellen Zeitzone
- Möglichkeit, Ihr Passwort zu ändern
- Möglichkeit, Ihren kompletten Account zu löschen

Hinweis: Sie können danach keine Gerätebedienungen mehr vornehmen.

Mitteilungszentrale

Hier werden Ihnen eingegangene Nachrichten angezeigt.
Z.B. Servermitteilungen, Änderungen/Anpassungen von Gerätefunktionen.

Sprache

Hier können Sie zwischen den Sprachen Deutsch, Englisch und Französisch wählen.
Bitte bestätigen Sie Ihre Auswahl mit „Speichern“.

Mitteilungseinstellungen

Hier können Sie auswählen, auf welchem Wege Sie Nachrichten erhalten wollen.
Push-Mitteilung: Sie erhalten eine Benachrichtigung über die App auf Ihr Smartphone.
Registrierte Mailanschrift: Sie erhalten eine Benachrichtigung auf die hinterlegte Mailadresse, welche Sie während der Registrierung eingegeben haben. Hinweis: Achten Sie darauf, dass Sie eine gültige Mailadresse eingegeben haben, da Sie sonst keine Benachrichtigungen erhalten werden.

Feedback

Über diese Funktion können Sie uns gerne Anmerkungen oder Fragen rund um Ihr Produkt und Link2Home schicken.
Durch Drücken auf die Menübalken (☰), in der rechten oberen Ecke, gelangen Sie in die Übersicht aller von Ihnen verfassten Feedback-Nachrichten.
Durch Drücken auf eine einzelne Nachricht können Sie detaillierte Informationen zu dieser Feedback-Nachricht aufrufen.

FAQ

Hier finden Sie Antworten zu häufig gestellten Fragen. Sollten Sie eine Frage haben, so lesen Sie sich bitte zunächst die FAQ's durch. Eventuell wird Ihnen Ihre Frage bereits dadurch beantwortet.

Über Link2Home

Hier finden Sie eine kurze Erläuterung zu Link2Home und haben die Möglichkeit, sich die Datenschutzerklärungen und Servicebedingungen anzeigen zu lassen.

Log Out

Über diese Funktion können Sie sich von Ihrem Account abmelden. Bestätigen Sie Ihre Abmeldung durch Drücken auf „Log Out“.

Reset

Um ein Gerät aus Ihrer Übersicht zu entfernen, haben Sie folgende Möglichkeiten:

1. Durch Drücken des manuellen Bedientastens für 10 Sekunden.
Dadurch wird das Gerät aus Ihrer Übersicht entfernt (eventuell müssen Sie, durch herunterziehen Ihres Bildschirms, die Ansicht aktualisieren) und die LED des Gerätes wird wieder anfangen schnell zu blinken. Ab sofort ist das Gerät wieder bereit, zu einem anderen Account hinzugefügt zu werden.
2. Durch Entfernen des Gerätes aus dem jeweiligen Gerätemenü heraus.
Dadurch wird das Gerät aus Ihrer Übersicht entfernt (eventuell müssen Sie, durch herunterziehen Ihres Bildschirms, die Ansicht aktualisieren) und die LED des Gerätes wird wieder anfangen schnell zu blinken. Ab sofort ist das Gerät wieder bereit, zu einem anderen Account hinzugefügt zu werden.

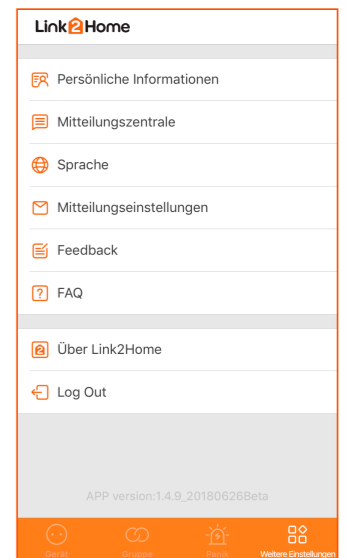

Erläuterung Bedientaste und LED-Blinkverhalten

Knopf drücken für	LED	Bedeutung
3 Sek. – 6 Sek.	LED blinkt schnell (mehrmals pro Sekunde)	- Das Gerät befindet sich im Verbindungsmodus - Folgen Sie der Beschreibung „Einrichten des WiFi-Gerätes“ - Es besteht die Möglichkeit das Netzwerk zu ändern
≥ 10 Sek.	LED blinkt schnell (mehrmals pro Sekunde)	- Das Gerät wird aus der Geräteliste gelöscht
-	LED blinkt langsam (ca. 1x pro Sekunde)	- Das Gerät sucht das aktuelle WiFi-Netzwerk

Link2Home in Amazon Alexa einbinden

Sie können dieses Produkt auch per Sprache über Amazon Alexa steuern.

- Öffnen Sie die Amazon Alexa-App
- Wählen Sie im Menü den Punkt „Skills und Spiele“
- Suchen Sie nach dem „Link2Home“-Skill und aktivieren Sie diesen
- Geben Sie im folgenden Anmeldedialog Ihren Link2Home-Benutzername und Ihr Passwort ein
- Ihre Link2Home-Geräte sind jetzt mit Amazon Alexa verknüpft
- Die Geräte sind unter dem Menüpunkt „Geräte“  in der Amazon Alexa-App zu finden

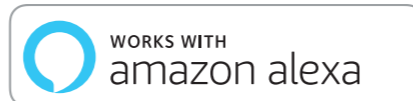

Weitere Einrichtungs- oder Bedienungshinweise können Sie der Gebrauchsanweisung Ihres Amazon Alexa Produktes entnehmen. Bitte beachten Sie, dass es sich bei der Einrichtung um die Vorgehensweise zum Stand der Drucklegung handelt. Bei Problemen oder Abweichungen können Sie sich zusätzlich über die Gerätebeschreibungen des Herstellers Ihres Sprachassistenten informieren.

Link2Home in Google Home einbinden

Sie können dieses Produkt auch per Sprache über Google Home steuern.

- Öffnen Sie die Google App
- Wählen Sie im Menü den Punkt „Konto“

Android

- Tippen Sie „+ Einrichten oder hinzufügen“
- Tippen Sie „+ Gerät einrichten“
- Tippen Sie „Du hast bereits Geräte eingerichtet?“

iOS

- Tippen Sie „Einstellungen“
- Tippen Sie „Hinzufügen...“
- Tippen Sie „+ Gerät einrichten“
- Tippen Sie „Du hast bereits Geräte eingerichtet?“

- Geben Sie über die Lupe in das Suchfenster „Link2Home“ ein
- Geben Sie im folgenden Anmeldedialog Ihren Link2Home-Benutzername und Ihr Passwort ein
- Ihre Link2Home-Geräte sind jetzt mit Google Home verknüpft
- Die Geräte sind unter dem Menüpunkt „Zuhause“ in der Google Home-App zu finden

Weitere Einrichtungs- oder Bedienungshinweise können Sie der Gebrauchsanweisung Ihres Google Home Produktes entnehmen. Bitte beachten Sie, dass es sich bei der Einrichtung um die Vorgehensweise zum Stand der Drucklegung handelt. Bei Problemen oder Abweichungen können Sie sich zusätzlich über die Gerätebeschreibungen des Herstellers Ihres Sprachassistenten informieren.

Reinigung

- Zur Reinigung nur ein trockenes oder leicht feuchtes, fusselfreies Tuch, eventuell ein mildes Reinigungsmittel verwenden. Keine scheuer- oder lösungsmittelhaltigen Reinigungsmittel anwenden.
- Niemals zur Reinigung abspritzen oder einen Dampfdruckreiniger verwenden, dabei können Isolierungen und Dichtungen beschädigt werden!

Wartung

- Alle Bauteile sind regelmäßig auf Beschädigungen zu überprüfen. Mit beschädigten Bauteilen am Gerät, darf dieses nicht weiter betrieben werden.

Reparieren

Lassen Sie einen defekten Funkgong nur von einer Elektro-Fachkraft reparieren. Nehmen Sie keine eigenmächtigen Reparaturversuche vor.

WEEE-Entsorgungshinweis

Gebrauchte Elektro- und Elektronikgeräte dürfen gemäß europäischer Vorgaben nicht mehr zum unsortierten Abfall gegeben werden. Das Symbol der Abfalltonne auf Rädern weist auf die Notwendigkeit der getrennten Sammlung hin. Helfen auch Sie mit beim Umweltschutz und sorgen dafür, dieses Gerät, wenn Sie es nicht mehr nutzen, in die hierfür vorgesehenen Systeme der Getrenntsammlung zu geben.

RICHTLINIE 2012/19/EU DES EUROPÄISCHEN PARLAMENTS UND DES RATES vom 04. Juli 2012 über Elektro- und Elektronik-Altgeräte.



Service

Haben Sie Fragen zu unserem Produkt oder eine Beanstandung, dann informieren Sie sich bitte im Internet unter www.rev.de über die Kontaktaufnahme und Retourenabwicklung oder senden eine E-Mail an service@rev.de.

Wir weisen darauf hin, dass wir keine Sendungen ohne Retourennummer bearbeiten können und deren Annahme verweigern müssen.



REV Ritter GmbH

Frankenstr. 1-4 • D-63776 Mömbris • www.rev.de
E-Mail: service@rev.de • Service-Telefon: +49 900 1 17 1070*
*36ct/Min aus dem deutschen Festnetz, Mobilfunkpreise abweichend

ALLGEMEINES & SICHERHEIT



REV Ritter GmbH

Frankenstr. 1-4 • D-63776 Mömbris • www.rev.de

E-Mail: service@rev.de •

Service-Telefon: +49 900 1 17 1070*

*36ct/Min aus dem deutschen Festnetz, Mobilfunkpreise abweichend

Sicherheitshinweise

- Vor Inbetriebnahme diese Anleitung sorgfältig durchlesen! Gebrauchsanweisung beachten, aufbewahren und an Nachbesitzer weiter geben!
- Alle Komponenten auf Schäden überprüfen! Bei Beschädigungen am Gerät / Zuleitungen oder losen Schrauben: Produkt nicht anschließen und nicht in Betrieb nehmen!
- Dieses Produkt ist für normale Haushaltsanwendungen geeignet; es darf nicht als Sicherheitseinrichtung eingesetzt werden!
- Anschluss nur durch autorisiertes Fachpersonal nach den geltenden Installationsvorschriften!
- Spannungsfrei arbeiten! Haussicherung ausschalten!
- Als Spannungsquelle darf nur eine ordnungsgemäße Netzsteckdose (230V~, 50Hz, mit Schutzleiter) des öffentlichen Versorgungsnetzes verwendet werden.
- Gehäuse nicht öffnen!
- Führen Sie keine eigenmächtigen Reparaturen oder Änderungen am Gerät durch!
- Sobald Sie mehrere Geräte verwenden, achten Sie auf ausreichenden Abstand zwischen den Geräten (ca. 1,5m – 2m)!
- Stellen Sie sicher, dass zur guten Belüftung genug Freiraum um das Gerät vorhanden ist! Alle Objekte im Umkreis des Gerätes sollten mindestens 10cm entfernt sein!
- Einsatz der Komponenten nur unter Beachtung der technischen Daten! Beachten Sie die maximal zulässige Belastung des Gerätes!
- Das Gerät ist nicht für den rauen Einsatz (z.B. Baustellen) geeignet!
- Verwenden Sie mit IP20 gekennzeichnete Geräte nur in trockenen Innenräumen. Setzen Sie sie keinem Tropf- oder Spritzwasser aus!
- Die Geräte, die mit IP44 gekennzeichnet sind, sind spritzwassergeschützt und können im Außenbereich verwendet werden!
- Das Gerät muss frei zugänglich bleiben (auch im Betrieb). Verwenden Sie für den Anschluss nur Steckdosen, die gut erreichbar sind!
- Gerät nicht abgedeckt betreiben. Dies könnte zu gefährlichen Hitzestaus führen!
- Spannungsfrei nur bei gezogenem Stecker!
- Nicht hintereinander stecken!
- Nicht in Räumen mit Explosionsrisiko benutzen (z. B. Schreinerei, Lackierbetrieb oder ähnliches)!
- Betreiben Sie das Gerät nicht an, auf oder in der Umgebung offener Flammen (z.B. Kerzen)!
- Immer mindestens 1m von angestrahlten Flächen entfernt anbringen — besonders das Anschlusskabel darf nicht angestrahlt werden oder in Berührung mit dem Metallgehäuse kommen — sowie die erforderlichen Mindestabstände einhalten!



- Nicht mit nassen Händen bedienen und niemals direkt in die Lichtquelle sehen!
- Wenn eine Leuchte betrieben wird, darf diese nicht im Bereich des Dämmerungssensors sein!
- Bedienen Sie den manuellen Einschaltknopf des Gerätes nicht mit elektrisch leitenden Gegenständen oder feuchten Händen!
- Setzen Sie das Gerät nicht dem direkten Sonnenlicht aus und schützen Sie es vor starker Hitze!
- Dieses Gerät ist nicht für die Benutzung durch Personen (inklusive Kinder) vorgesehen, deren physische, sensorische oder mentale Fähigkeiten begrenzt sind, oder Erfahrung und Wissen fehlt! Benutzung des Gerätes durch diese Personen nur, sofern sie von einer für ihre Sicherheit verantwortlichen Person überwacht werden oder in die Benutzung des Gerätes eingeführt wurden!
- Die Aufsicht und Benutzung der Geräte muss von einer verantwortungsvollen Person erfolgen!
- Achten Sie darauf, dass dieses Produkt nicht in die Hände von Kindern oder unbefugten Personen gelangen kann!
- Betreiben Sie keine Geräte deren unbeaufsichtigter Betrieb zu einer Gefährdung für Leben und Sachwerte führen kann!
- Niemals mit offenem Gehäuse, fehlender oder beschädigter Abdeckung des Anschlussraumes oder fehlender oder beschädigter Schutzscheibe betreiben!
- Ziehen Sie das Gerät vor der Reinigung aus der Steckdose oder trennen es vom Stromnetz! Nehmen Sie für die Reinigung nur ein trockenes, fusselloses Tuch – keine scheuernden oder ätzenden Reinigungsmittel. Leuchten immer ausreichend abkühlen lassen!
- Niemals zur Reinigung abspritzen oder einen Dampfdruckreiniger verwenden, dabei können Isolierungen und Dichtungen beschädigt werden!
- Das Gerät kann unter starkem Funkfrequenz-Einfluss nicht wie unter normalen Bedingungen betrieben werden. In diesem Fall ist eine Änderung des Standortes notwendig!
- Die Lichtquelle in der Leuchte ist nicht ersetzbar. Am Ende ihrer Lebensdauer muss die ganze Leuchte ersetzt werden!

Technische Daten

Typ EMW303WF + EMW303WF-1 (WiFi Steckdose und Zeitschaltuhr)

- IP20, nur zur Verwendung in trockenen Innenräumen
- 230V~, 10A, 50Hz
- Max. 2300W
- Frequenz: 2,4GHz, IEEE 802.11b/g/n
- Frequenzband: 2,400GHz-2,4835GHz
- Max. Sendeleistung: <100mW
- Kinderschutz
- Interne, nicht austauschbare Temperatursicherung zur Leistungbegrenzung von 2300W

Typ EMP701WF (WiFi 2fach-Gartensteckdose)

- IP44, spritzwassergeschützt
- 230V~, 2x16A, 50Hz
- Max. 3680W
- Frequenz: 2,4GHz, IEEE 802.11b/g/n
- Frequenzband: 2,400GHz-2,4835GHz
- Max. Sendeleistung: <100mW
- Kinderschutz

Typ EMP711WF (WiFi Gartenspot)

- IP44, spritzwassergeschützt
- 230V~, 50Hz
- Leuchtmittel: max. 3W RGB-LED + max. 3W white-LED
- 6000K
- 240Lm
- Frequenz: 2,4GHz, IEEE 802.11b/g/n
- Frequenzband: 2,400GHz-2,4835GHz
- Max. Sendeleistung: <100mW
- EEI: A

Typ EMP717WF (WiFi LED Deckenlampe)

- IP44, spritzwassergeschützt
- 230V~, 50Hz
- Leuchtmittel: 30W LED
- Bi-Color: 1.400Lm, 3000K; 1.500Lm, 5000K
- Lebensdauer: >30.000h
- Sensor-Typ: HF-Sensor, 360°, 5,8Ghz
- Schaltzeit: 2±1 Sek. - 20 Min.
- Reichweite: 8m
- Frequenz: 2,4GHz, IEEE 802.11b/g/n
- Frequenzband: 2,400GHz-2,4835GHz
- Max. Sendeleistung: <100mW
- Abmessungen: ø312x76mm
- EEL: A

Typ EMP715WF (WiFi LED Sensorleuchte)

- IP44, spritzwassergeschützt
- 230V~, 50Hz
- Leuchtmittel: 28W LED
- Bi-Color: 2.000Lm; 5000K, 3000K
- Lebensdauer: >36.000h
- Sensor: 180°, max. 10m
- Schaltzeit: 2±1 Sek. - 70 Min.
- Frequenz: 2,4GHz, IEEE 802.11b/g/n
- Frequenzband: 2,400GHz-2,4835GHz
- Max. Sendeleistung: <100mW
- Abmessungen: 215x198x148mm
- EEL: A

Typ EMP716WF

(WiFi LED Wandleuchte + Hausnummer)

- IP44, spritzwassergeschützt
- 230V~, 50Hz
- Leuchtmittel: 10W LED
- Bi-Color: 750Lm; 5000K, 3000K
- Hintergrundbeleuchtung: 2x1W RGB; 16 Mio. Farben
- Lebensdauer: >30.000h
- Sensor: 180°, max. 8m
- Schaltzeit: 2±1 Sek. - 20 Min.
- Frequenz: 2,4GHz, IEEE 802.11b/g/n
- Frequenzband: 2,400GHz-2,4835GHz
- Max. Sendeleistung: <100mW
- Abmessungen: 280x250x83mm
- EEL: A

Typ RF303DB-PC (WiFi Klingel Kunststoff)

Außen-Bedieneinheit

- IP44, spritzwassergeschützt
- 4x 1,5V (Typ AA)
- Frequenz Funk: 868MHz
- Frequenzband: 863-870MHz
- Max. Sendeleistung: <500mW
- Reichweite Funk: 25m
- Abmessungen: 134x73x26mm

Innen-Empfangseinheit Typ EMW303WF-DBR

- IP20, nur zur Verwendung in trockenen Innenräumen
- 230V~, 50Hz
- Frequenz Funk: 868MHz
- Reichweite Funk: 25m
- Frequenz: 2,4GHz, IEEE 802.11b/g/n
- Frequenzband: 2,400GHz-2,4835GHz
- Max. Sendeleistung: <100mW
- Abmessungen: 94x60x60 (eingesteckter Zustand)

Typ RF303DB (WiFi Klingel Metall)

Außen-Bedieneinheit

- IP44, spritzwassergeschützt
- 4x 1,5V (Typ AA)
- Frequenz Funk: 868MHz
- Frequenzband: 863-870MHz
- Max. Sendeleistung: <500mW
- Reichweite Funk: 25m
- Abmessungen: 126x84x26mm

Innen-Empfangseinheit Typ EMW303WF-DBR

- IP20, nur zur Verwendung in trockenen Innenräumen
- 230V~, 50Hz
- Frequenz Funk: 868MHz

- Reichweite Funk: 25m
- Frequenz: 2,4GHz, IEEE 802.11b/g/n
- Frequenzband: 2,400GHz-2,4835GHz
- Max. Sendeleistung: <100mW
- Abmessungen: 94x60x60mm (eingesteckter Zustand)

Typ M55F10A-WF

(WiFi Aus-/Wechselschalter)

- IP20, nur zur Verwendung in trockenen Innenräumen
- 230V~, 50Hz
- Frequenz: 2,4GHz, IEEE 802.11 b/g/n
- Frequenzband: 2,400GHz-2,4835GHz
- Max. Sendeleistung: <100mW

Geeignet für:

- Dimmbare LED-Lampen 3 - 100W
- Glühlampen 20 - 300W
- Hochvolt-Halogen-Lampen 20 - 300W
- Dimmbare Energiesparlampen 3 - 100W
- Niedervolt-Halogenlampen mit elektronischem Trafo 20 - 300VA (cosφ=0,8)
- Sicherung: 5A/250V~ (nicht austauschbar)
- Abisolierlänge 6-8mm

Typ M55F20B-WF

(WiFi Jalousieschalter)

- IP20, nur zur Verwendung in trockenen Innenräumen
- 230V~, 50Hz
- Frequenz: 2,4GHz, IEEE 802.11 b/g/n
- Frequenzband: 2,400GHz-2,4835GHz
- Max. Sendeleistung: <100mW
- P = max. 500VA (cos(φ)=0,8)
- Sicherung: 5A/250V~ (nicht austauschbar)
- Abisolierlänge 6-8mm

CE-Konformitätserklärung

Hiermit erklärt REV Ritter GmbH, dass die Funkanlagentypen **EMW303WF, EMW303WF-1, EMP701WF, EMP711WF, EMP717WF, EMP715WF, EMP716WF, RF303DB-PC, EMW303WF-DBR, RF303DB, M55F10A-WF, M55F20B-WF** der Richtlinie 2014/53/EU entsprechen.

Vollständige CE-Konformitätserklärung siehe:

www.rev.de unter der entsprechenden Artikel- oder Typnummer.



WEEE-Entsorgungshinweis

Gebrauchte Elektro- und Elektronikgeräte dürfen gemäß europäischer Vorgaben nicht mehr zum unsortierten Abfall gegeben werden. Das Symbol der Abfalltonne auf Rädern weist auf die Notwendigkeit der getrennten Sammlung hin. Helfen auch Sie mit beim Umweltschutz und sorgen dafür, dieses Gerät, wenn Sie es nicht mehr nutzen, in die hierfür vorgesehenen Systeme der Getrennsammlung zu geben. RICHTLINIE 2012/19/EU DES EUROPÄISCHEN PARLAMENTS UND DES RATES vom 04. Juli 2012 über Elektro- und Elektronikgeräte.



Batterie-Entsorgungshinweis

Batterien und Akkus dürfen nicht in den Hausmüll. Jeder Verbraucher ist gesetzlich verpflichtet, alle Batterien und Akkus, egal ob sie Schadstoffe enthalten oder nicht, bei einer Sammelstelle seiner Gemeinde/seines Stadtteils oder im Handel abzugeben, damit sie einer umweltschonenden Entsorgung zugeführt werden können. Batterien und Akkus bitte nur in entladem Zustand abgeben!



Service

Haben Sie Fragen zu unseren Produkten oder eine Beanstandung, dann informieren Sie sich bitte im Internet unter www.rev.de über die Kontaktaufnahme und Retourenabwicklung oder senden eine E-Mail an service@rev.de. Wir weisen Sie darauf hin, dass wir keine Sendungen ohne Retourennummer bearbeiten können und deren Annahme verweigern müssen.