

*Originalfassung*

**DE MONTAGEANLEITUNG**

**HOBELBANK**

*Übersetzung / Translation*

**EN ASSEMBLY INSTRUCTION**

**WORKBENCH**



**WB162L**







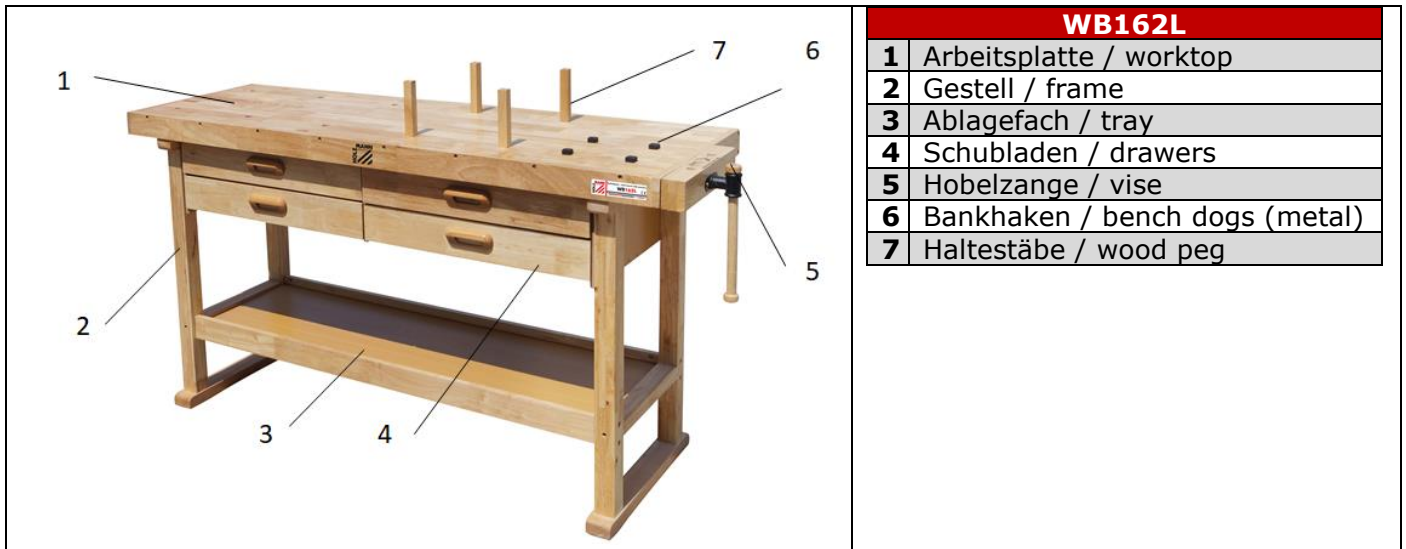

<b>1</b>	<b>INHALT / INDEX</b>	
<b>1</b>	<b>INHALT / INDEX</b>	<b>2</b>
<b>2</b>	<b>TECHNIK / TECHNIC</b>	<b>3</b>
	2.1 Komponenten / Components.....	3
	2.2 Lieferumfang / Delivery-content.....	3
	2.3 Technische Daten / Technical data.....	4
<b>3</b>	<b>VORWORT (DE)</b>	<b>5</b>
<b>4</b>	<b>SICHERHEIT</b>	<b>6</b>
	4.1 Bestimmungsmäßige Verwendung .....	6
<b>5</b>	<b>MONTAGE</b>	<b>6</b>
	5.1 Lieferumfang.....	6
	5.2 Der Arbeitsplatz .....	6
	5.3 Zusammenbau.....	7
<b>6</b>	<b>PREFACE (EN)</b>	<b>10</b>
<b>7</b>	<b>SAFETY</b>	<b>11</b>
	7.1 Intended Use.....	11
<b>8</b>	<b>ASSEMBLY</b>	<b>11</b>
	8.1 Delivery content.....	11
	8.2 Workplace requirements .....	11
	8.3 Assembly.....	12
<b>9</b>	<b>GARANTIEERKLÄRUNG (DE)</b>	<b>15</b>
<b>10</b>	<b>GUARANTEE TERMS (EN)</b>	<b>16</b>
<b>11</b>	<b>PRODUKTBEOBACHTUNG</b>	<b>17</b>
	<b>PRODUCT EXPERIENCE FORM</b>	<b>17</b>







## 2 TECHNIK / TECHNIC

### 2.1 Komponenten / Components



### 2.2 Lieferumfang / Delivery-content

Teile Nr / Parts No.	Bezeichnung / Name	Qty	Bild / Figure	Material / material
1	Arbeitsplatte / worktop	1		Gummiholz / rubberwood
2	Einlegeboden / shelf	1		MDF
3	Rahmenverstrebung / frame brace	2		Gummiholz / rubberwood
4	Füße / legs	2		Gummiholz +MDF/ rubberwood +MDF
5	Hobelbank-Zange / vise	1		Gummiholz / rubberwood
6	Schraube / screw (50mm)	6		Metall /metal
7	Schraube / bolt (60mm)	8		Metall /metal
8	Quermutterbolzen / connecting Nut	8		Metall /metal
9	Inbuss / hex wrench	1		Metall /metal

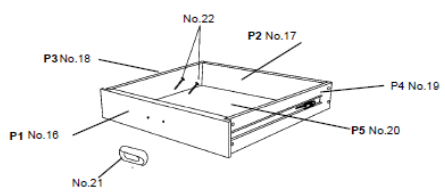
10	Haltestäbe / wood peg	4		Gummiholz / rubberwood
11	Bankhaken / bench dogs	4		Metall / metal
12	Schraube +Scheibe Holzbank-Zange/ Vise screw and washer	1		Metall / metal
13	Schraube / screw	62		Metall / metal
14	Trennwand inkl. Schienen / Divider incl. drawer runners	1		MDF + Gummiholz MDF + rubberwood
15	Untere Stütze / lower support	1		MDF
16	Schublade Vorderseite Drawer front panel (P1)	4		Gummiholz / rubberwood
17	Schublade Rückseite Drawer Back Panel (P2)	4		Gummiholz / rubberwood
18	Schublade Seitenteil Drawer panel (P3)	4		MDF
19	Schublade Seitenteil Drawer Panel (P4)	4		MDF
20	Schubladen boden Drawer bottom (P5)	4		MDF
21	Schubladengriff Drawer handle	4		Gummiholz / rubberwood
22	Schrauben / screws	8		Metall / metal

## 2.3 Technische Daten / Technical data

<b>WB 162L</b>	
Werkbankmaße (LxBxH) / Workbench dimension (LxWxH)	164 x 51 x 86 cm
Max Belastung / max. load	150 kg
Gewicht (netto;brutto) / weight (NW;GW)	46 kg ; 48 kg
Arbeitstischmaße / working table dimension	152 x 51 cm
Max. Verfahrenweg Hobelzange	
Lochabstand Zange	

### **3 VORWORT (DE)**

#### **Sehr geehrter Kunde!**

Diese Betriebsanleitung enthält Informationen und wichtige Hinweise zur Inbetriebnahme und Handhabung der Hobelbank WB 162 L.

Folgend wird die übliche Handelsbezeichnung der Maschine (siehe Deckblatt) in dieser Betriebsanleitung durch die Bezeichnung "Maschine" ersetzt.



Die Betriebsanleitung ist Bestandteil der Maschine und darf nicht entfernt werden. Bewahren Sie sie für spätere Zwecke auf und legen Sie diese Anleitung der Maschine bei, wenn sie an Dritte weitergegeben wird!

#### **Bitte beachten Sie die Sicherheitshinweise!**

Lesen Sie vor Inbetriebnahme diese Anleitung aufmerksam durch. Der sachgemäße Umgang wird Ihnen dadurch erleichtert, Missverständnissen und etwaigen Schäden wird vorgebeugt.

Halten Sie sich an die Warn- und Sicherheitshinweise. Missachtung kann zu ernststen Verletzungen führen.

Durch die ständige Weiterentwicklung unserer Produkte können Abbildungen und Inhalte geringfügig abweichen. Sollten Sie Fehler feststellen, informieren Sie uns bitte.

Technische Änderungen vorbehalten!

**Kontrollieren Sie die Ware nach Erhalt unverzüglich und vermerken Sie etwaige Beanstandungen bei der Übernahme durch den Zusteller auf dem Frachtbrief!**

**Transportschäden sind innerhalb von 24 Stunden separat bei uns zu melden.**

**Für nicht vermerkte Transportschäden kann Holzmann keine Gewährleistung übernehmen.**

#### **Urheberrecht**

© 2018

Diese Dokumentation ist urheberrechtlich geschützt. Die dadurch verfassungsmäßigen Rechte bleiben vorbehalten! Insbesondere der Nachdruck, die Übersetzung und die Entnahme von Fotos und Abbildungen werden gerichtlich verfolgt.

Als Gerichtsstand gilt das Landesgericht Linz oder das für 4170 Haslach zuständige Gericht.

#### **Kundendienstadresse**

**HOLZMANN MASCHINEN GmbH**  
AT-4170 Haslach, Marktplatz 4  
AUSTRIA  
Tel +43 7289 71562 - 0  
Fax +43 7289 71562 - 4  
[info@holzmann-maschinen.at](mailto:info@holzmann-maschinen.at)

## 4 SICHERHEIT

### 4.1 Bestimmungsmäßige Verwendung

Die Maschine nur in technisch einwandfreiem Zustand sowie bestimmungsgemäß, sicherheits- und gefahrenbewusst benutzen! Störungen, welche die Sicherheit beeinträchtigen können, umgehend beseitigen lassen!

Es ist generell untersagt, sicherheitstechnische Ausrüstungen der Maschine zu ändern oder unwirksam zu machen!

Die Maschine ist ausschließlich für folgende Tätigkeiten bestimmt:

Werkbank für Holzbearbeitung, wobei die maximal zulässige Belastung nicht überschritten werden darf.

**Für eine andere oder darüber hinausgehende Benutzung und daraus resultierende Sachschäden oder Verletzungen übernimmt HOLZMANN-MASCHINEN keine Verantwortung oder Garantieleistung.**

#### Arbeitsbedingungen:

Die Maschine ist für die Arbeit unter folgenden Bedingungen bestimmt:

Feuchtigkeit	max. 70%
Temperatur	von +5°C bis +40°C

Die Maschine ist nicht für den Betrieb im Freien bestimmt nur im Inneren verwenden.

Inspizieren sie vor Arbeitsbeginn die Maschine, falls Teile beschädigt bzw. Lose sind diese umgehend ersetzen bzw. wieder festziehen.

#### Unzulässige Verwendung:

- Der Betrieb der Maschine unter Bedingungen außerhalb der in dieser Anleitung angegebenen Grenzen ist nicht zulässig.
- Unzulässig ist der Betrieb der Maschine mit Werkstoffen, die nicht ausdrücklich in diesem Handbuch angeführt werden.
- Etwaige Änderungen in der Konstruktion der Maschine sind unzulässig.
- Der Betrieb der Maschine auf eine Art und Weise bzw. zu Zwecken, die den Anweisungen dieser Bedienungsanleitung nicht zu 100% entspricht, ist untersagt.
- Die Maschine ist kein Kinderspielzeug. Das Arbeiten / spielen mit der Hobelbank ist untersagt.

## 5 MONTAGE

### 5.1 Lieferumfang

Überprüfen Sie nach Erhalt der Lieferung, ob alle Teile in Ordnung sind. Melden Sie Beschädigungen oder fehlende Teile umgehend Ihrem Händler oder der Spedition. Sichtbare Transportschäden müssen außerdem gemäß den Bestimmungen der Gewährleistung unverzüglich auf dem Lieferschein vermerkt werden, ansonsten gilt die Ware als ordnungsgemäß übernommen.

### 5.2 Der Arbeitsplatz

Wählen Sie einen passenden Platz für die Maschine;





Beachten Sie dabei die Sicherheitsanforderungen sowie die Abmessungen der Maschine.





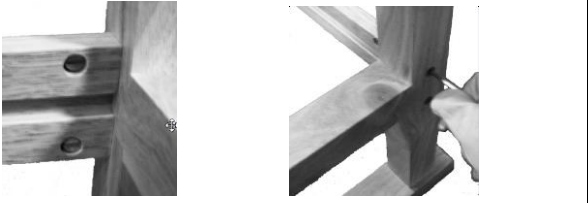
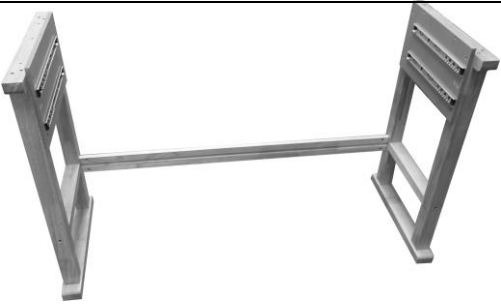

Die Maschine ist auf ebenen und belastbaren Untergrund aufzustellen.

Die Maschine ist laut Montageanleitung aufzubauen.





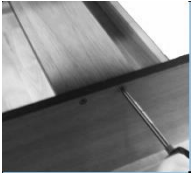

### 5.3 Zusammenbau

	<ol style="list-style-type: none"> <li>1. Die Quermutterbolzen (Nr.8) in die Rahmenstreben (Nr.3) einsetzen. Achten sie dass der Schlitz in den Quermutterbolzen horizontal ausgerichtet ist.</li> <li>2. Die Rahmenstreben mit Schrauben (Nr. 7) am Fuß (Nr. 4) befestigen. Achten sie darauf, dass die Rille an der Rahmenstrebe innen liegt.</li> </ol>
	
	<ol style="list-style-type: none"> <li>3. Nachdem beide Füße (Nr.4) an der Rahmenstrebe (Nr.7) befestigt sind, schieben sie den Einlegeboden (Nr.2) ein, sodass dieser in die Rille der Rahmenstrebe eintaucht.</li> </ol>
	
	<ol style="list-style-type: none"> <li>4. Platzieren sie die zweite Rahmenstrebe (Nr.3) und befestigen sie diese mit den Quermutterbolzen (Nr. 8) und den Schrauben (Nr7) am Fuß (Nr. 4). Achten sie darauf, dass der Einlegeboden in beiden Rillen der Rahmenstreben eingerastet ist.</li> </ol>
	

	<p>5. Die Arbeitsplatte verkehrt auflegen und den zusammengebauten Rahmen aufsetzen. Achten sie darauf, dass der Rahmen richtig aufgesetzt wird. (Stickers helfen dabei).</p>
	<p>6. Setzen sie nun die Trennwand mit den Führungsschienen (Nr.14) wie abgebildet auf die Arbeitsplatte (Nr.1) auf. Vergewissern sie sich, dass die Trennwand korrekt aufgesetzt wurde.</p>
	<p>7. Befestigen sie nun die Trennwand (Nr.14) mit den Schrauben (Nr.13) an der Arbeitsplatte (Nr.1) Hinweis: Es sind keine Löcher vorgebohrt.</p>
	<p>8. Befestigen sie nun die Füße mit den Schrauben (Nr.6) auf der Unterseite der Arbeitsplatte (Nr.1). 9. Befestigen sie zusätzlich mit den Schrauben (Nr.13) die Füße (Nr.4) Hinweis: Es sind keine Löcher vorgebohrt.</p>
	<p>10. Befestigen sie die untere Stütze (Nr.15) stirnseitig mit den Schrauben (Nr.6) an beiden Enden der Füße</p>
	<p>11. Befestigen sie die untere Stütze (Nr. 15) auch noch an der Trennwand (Nr.14) mit den Schrauben (Nr.6).</p>
<div style="text-align: center;">  <p>Nun kann die Hobelbank aufgestellt werden.</p> </div>	

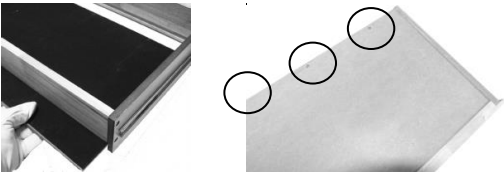
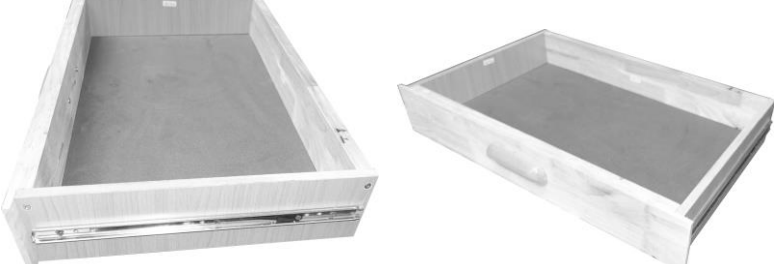

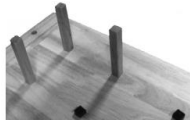
	<p>12. Die Hobelbank-Zangen (Nr. 5) in die dafür vorgesehenen Löcher der Arbeitsplatte (Nr.1) schieben. Danach mit dem Hebel die Hobelbank-Zange ganz reindreihen und die Schraub und Scheibe (Nr.12) wieder aufsetzen. (Rausdrehsicherung)</p>
	<p>13. Mit den beiden Schrauben (Nr.22) die Griffe (Nr. 21) an der Vorderseite der Schublade anbringen.</p>
	<p>14. Befestigen sie die Seitenteile der Schublade (Nr.18 und Nr. 19) an der Vorderseite der Schublade.</p>
	<p>15. Befestigen sie noch die Rückseite der Schublade (Nr. 17) an den beiden Seitenteilen und legen sie den Schubladenboden (Nr.17) ein. Fixieren sie den Schubladenboden noch mit 3 Schrauben.</p>
	
	<p>16. Sobald die Schubladen vollständig montiert sind, überprüfen Sie, ob die innen Bahnen entlang der Trennwand nach vorne geschoben wurden.</p>
	<p>17. Schubladen einschieben.</p>
	<p>18. Zum Abschluss können noch die Bankhaken (Nr. 11) in die Löcher der Arbeitsplatte und die Haltestäbe (Nr. 10) in die Löcher des rechten Rahmenseitenteils eingesetzt werden.</p>

## 6 PREFACE (EN)

### Dear Customer!

This manual contains information and important instructions for the installation and correct use of the workbench WB162L.

Following the usual commercial name of the machine (see cover) is substituted in this manual with the name "machine".

This manual is part of the product and shall not be stored separately from the product. Save it for later reference and if you let other people use the product, add this instruction manual to the product.



#### **Please read and obey the security instructions!**

Before first use read this manual carefully. It eases the correct use of the product and prevents misunderstanding and damages of product and the user's health.

Due to constant advancements in product design, construction pictures and content may diverse slightly. However, if you discover any errors, inform us please.

Technical specifications are subject to changes!

**Please check the product contents immediately after receipt for any eventual transport damage or missing parts.**

**Claims from transport damage or missing parts must be placed immediately after initial product receipt and unpacking before putting the product into operation.**

**Please understand that later claims cannot be accepted anymore.**

### Copyright

© 2018

This document is protected by international copyright law. Any unauthorized duplication, translation or use of pictures, illustrations or text of this manual will be pursued by law.

Court of jurisdiction is the Landesgericht Linz or the competent court for 4170 Haslach, Austria!

### Customer service contact

**HOLZMANN MASCHINEN GmbH**

4170 Haslach, Marktplatz 4  
AUSTRIA

Tel +43 7289 71562 - 0

Fax +43 7289 71562 - 4

**info@holzmann-maschinen.at**

## 7 SAFETY

### 7.1 Intended Use

The machine must only be used for its intended purpose! Any other use is deemed to be a case of misuse.

To use the machine properly you must also observe and follow all safety regulations, the assembly instructions lay down in this manual.

It is also imperative to observe the accident prevention regulations in force in your area.

The same applies for the general rules of occupational health and safety.

The machine is used for:

Workbench for woodworking. Do not exceed permissible load.

**Any manipulation of the machine or its parts is a misuse, in this case HOLZMANN-MASCHINEN and its sales partners cannot be made liable for ANY direct or indirect damage.**

Even when the machine is used as prescribed it is still impossible to eliminate certain residual risk factors.

#### Ambient conditions

The machine may be operated:

humidity	max. 70%
Temperature	+5°C to +40°C (+41°F to +104°F)

The machine shall not be operated outdoors or in wet or damp areas, only indoor use.

Inspect the machine before starting work, if parts are damaged or loose, replace them immediately or tighten them again.

#### Prohibited use

- The operation of the machine outside the stated technical limits described in this manual is forbidden.
- The use of the machine not according with the required dimensions is forbidden.
- Any manipulation of the machine and parts is forbidden.
- The use of the machine for any purposes other than described in this user-manual is forbidden.
- The machine is not a children's toy. It is forbidden to work/play with the workbench.

## 8 ASSEMBLY

### 8.1 Delivery content

Please check the product contents immediately after receipt for any eventual transport damage or missing parts. Claims from transport damage or missing parts must be placed immediately after initial machine receipt and unpacking before putting the machine into operation. Please understand that later claims cannot be accepted anymore.





### 8.2 Workplace requirements



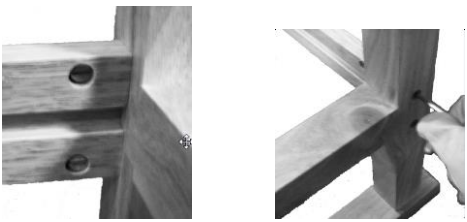
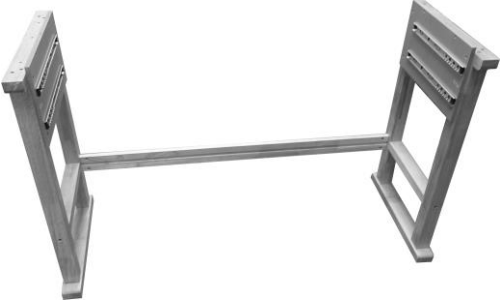

The workplace has to fulfill the requirements.



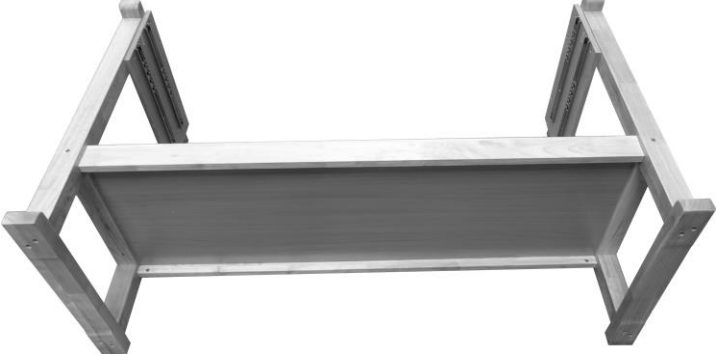

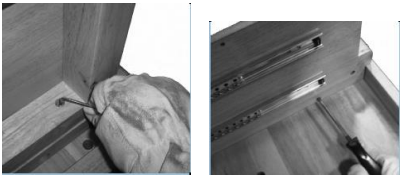
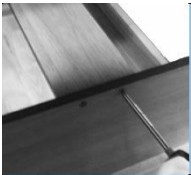

The ground has to be even, in level and hard and must be suitable for maximum permissible weight load.

The machine have to be assembled according to assembly instruction.

### 8.3 Assembly

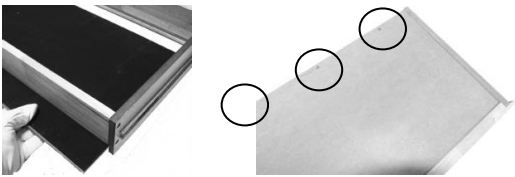
	<ol style="list-style-type: none"> <li>1. Insert Connection Nuts (No.8) into holes at end of frame brace (No.3). Make sure that the slot on the nuts align horizontally with the bolts (No.7).</li> <li>2. Set the Frame brace (No.3) against a Leg (No.4) and use the Hex Wrench (No 9) and bolt (No.7) to fasten frame brace and leg together.</li> </ol>
	
	<ol style="list-style-type: none"> <li>3. Once both legs have been fastened to the frame brace slide the shelf (No.2) inside.</li> </ol>
	
	<ol style="list-style-type: none"> <li>4. Set the second frame brace (No.3) on, and fix it with the connection nuts (No.8) and screw (No.7) onto the leg (No.4). Make sure that the shelf is placed inside the grooves of the frame braces.</li> </ol>
	

	<p>5. Place the worktop (No.1) face down on a smooth, padded surface. Note: When setting down the assembled legs onto the worktop, verify both legs and worktop are facing the correct direction. (Stickers help).</p>
	<p>6. Set the divider incl. Drawer runners (No.14) into place by inserting the tabs at the end of the divider into the holes at the centre of the worktop's underside. Verify that divider and worktop face the same direction</p>
	<p>7. Use the screws (No.13) to fasten the divider to the middle of the worktop's underside. Note: There are no pilot holes available for this step.</p>
	<p>8. Fix the legs (No.4) with screw (No.6) on the worktop's underside. 9. Additionally fix the legs (No.4) with screw (No.13) on the worktop's underside. Note: There are no pilot holes available for this step.</p>
	<p>10. Set the lower support (No.15) across the top of the divider and against the sides of the legs. Then use screws (No.6) to fasten each end of the lower support to the sides of the legs.</p>
	<p>11. Once the ends of the lower support have been fastened to the legs, use the screws (No.6) to fasten the middle of the lower support to the top of the divider.</p>
 <p>Now you can set the assembled frame right-side up.</p>	

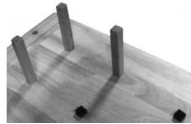
	<p>12. Once the vise screw and washer are removed, slide the vise into the three holes on the side of the worktop. Use the vise handle to thread in the vise all the way and install the vise screw and washer (No.12).</p>
	<p>13. Use the screws (No.22) to fasten the drawer handles (No.21) to the drawer front panels (No.16)</p>
	<p>14. Fasten the drawer panel (No.18) and the drawer side panel (No.19) to the drawer front panel.</p>
	<p>15. Fasten the drawer back panel to the ends of the two side panels. Then slide the drawer bottom (No.22) into the grooves along the insides of the side panels and fix the drawer bottom with 3 screws.</p>
	
	<p>16. Fasten drawer bottom to drawer back panel. Once drawers are fully assembled, verify that the inside tracks along the divider are pushed forward.</p>
	<p>17. Put in the drawers.</p>
	<p>18. Finally, put the bench dogs (No. 11) in the holes of the worktop and the wood pegs (No. 10) in the holes of the right frame side.</p>



## 9 GARANTIEERKLÄRUNG (DE)

### 1.) Gewährleistung:

HOLZMANN gewährt für elektrische und mechanische Bauteile eine Gewährleistungsfrist von 2 Jahren für den nicht gewerblichen Einsatz;

bei gewerblichem Einsatz besteht eine Gewährleistung von 1 Jahr, beginnend ab dem Erwerb des Endverbrauchers/Käufers. HOZMANN weist ausdrücklich darauf hin, dass nicht alle Artikel des Sortiments für den gewerblichen Einsatz bestimmt sind. Treten innerhalb der oben genannten Fristen/Mängel auf, welche nicht auf im Punkt „Bestimmungen“ angeführten Ausschlussdetails beruhen, so wird HOLZMANN nach eigenem Ermessen das Gerät reparieren oder ersetzen.

### 2.) Meldung:

Der Händler meldet schriftlich den aufgetretenen Mangel am Gerät an HOLZMANN. Bei berechtigtem Gewährleistungsanspruch wird das Gerät beim Händler von HOLZMANN abgeholt oder vom Händler an HOLZMANN gesandt. Retoursendungen ohne vorheriger Abstimmung mit HOLZMANN werden nicht akzeptiert und können nicht angenommen werden. Jede Retoursendung muss mit einer von HOLZMANN übermittelten RMA-Nummer versehen werden, da ansonsten eine Warenannahme und Reklamations- und Retourenbearbeitung durch HOLZMANN nicht möglich ist.

### 3.) Bestimmungen:

a) Gewährleistungsansprüche werden nur akzeptiert, wenn zusammen mit dem Gerät eine Kopie der Originalrechnung oder des Kassenbeleges vom Holzmann Handelspartner beigelegt ist. Es erlischt der Anspruch auf Gewährleistung, wenn das Gerät nicht komplett mit allen Zubehörteilen zur Abholung gemeldet wird.

b) Die Gewährleistung schließt eine kostenlose Überprüfung, Wartung, Inspektion oder Servicearbeiten am Gerät aus. Defekte aufgrund einer unsachgemäßen Benutzung durch den Endanwender oder dessen Händler werden ebenfalls nicht als Gewährleistungsanspruch akzeptiert.

c) Ausgeschlossen sind Defekte an Verschleißteilen wie z. B. Kohlebürsten, Fangsäcke, Messer, Walzen, Schneideplatten, Schneideeinrichtungen, Führungen, Kupplungen, Dichtungen, Laufräder, Sageblätter, Hydrauliköle, Ölfiltern, Gleitbacken, Schalter, Riemen, usw.

d) Ausgeschlossen sind Schäden an den Geräten, welche durch unsachgemäße Verwendung, durch Fehlgebrauch des Gerätes ( nicht seinem normalen Verwendungszweckes entsprechend ) oder durch Nichtbeachtung der Bedienungs- und Wartungsanleitungen, oder höhere Gewalt, durch unsachgemäße Reparaturen oder technische Änderungen durch nicht autorisierte Werkstätten oder den Geschäftspartnern selbst, durch die Verwendung von nicht originalen HOLZMANN Ersatz- oder Zubehörteilen, verursacht sind.

e) Entstandene Kosten (Frachtkosten) und Aufwendungen (Prüfkosten) bei nichtberechtigten Gewährleistungsansprüchen werden nach Überprüfung unseres Fachpersonals dem Geschäftspartnern oder Händler in Rechnung gestellt.

f) Geräte außerhalb der Gewährleistungsfrist: Reparatur erfolgt nur nach Vorauskasse oder Händlerrechnung gemäß des Kostenvoranschlages (inklusive Frachtkosten) der Fa. HOLZMANN.

g) Gewährleistungsansprüche werden nur für den Geschäftspartnern eines HOLZMANN Händlers, welcher das Gerät direkt bei der Fa. HOLZMANN erworben hat, gewährt. Diese Ansprüche sind bei mehrfacher Veräußerung des Gerätes nicht übertragbar

### 4.) Schadensersatzansprüche und sonstige Haftungen:

Die Fa. Holzmann haftet in allen Fällen nur beschränkt auf den Warenwert des Gerätes. Schadensersatzansprüche aufgrund schlechter Leistung, Mängel, sowie Folgeschäden oder Verdienstausfälle wegen eines Defektes während der Gewährleistungsfrist werden nicht anerkannt. Die Fa. Holzmann besteht auf das gesetzliche Nachbesserungsrecht eines Gerätes.

## SERVICE

Nach Ablauf der Garantiezeit können Instandsetzungs- und Reparaturarbeiten von entsprechend geeigneten Fachfirmen durchgeführt werden. Es steht Ihnen auch die HOLZMANN-Maschinen GmbH weiterhin gerne mit Service und Reparatur zur Seite. Stellen Sie in diesem Fall eine unverbindliche Kostenanfrage, unter Angabe der Informationen siehe C) an unseren Kundendienst oder senden Sie uns Ihre Anfrage einfach per umseitig beiliegendem Formular ein.

Mail: [info@holzmann-maschinen.at](mailto:info@holzmann-maschinen.at)

FAX: +43 7289 71562 4

## 10 GUARANTEE TERMS (EN)

### 1.) Warranty:

For mechanical and electrical components Company Holzmann Maschinen GmbH grants a warranty period of 2 years for DIY use and a warranty period of 1 year for professional/industrial use - starting with the purchase of the final consumer (invoice date).

In case of defects during this period which are not excluded by paragraph 3, Holzmann will repair or replace the machine at its own discretion.

### 2.) Report:

In order to check the legitimacy of warranty claims, the final consumer must contact his dealer. The dealer has to report in written form the occurred defect to Holzmann. If the warranty claim is legitimate, Holzmann will pick up the defective machine from the dealer. Returned shippings by dealers which have not been coordinated with Holzmann will not be accepted. A RMA number is an absolute must-have for us - we won't accept returned goods without an RMA number!

### 3.) Regulations:

- a) Warranty claims will only be accepted when a copy of the original invoice or cash voucher from the trading partner of Holzmann is enclosed to the machine. The warranty claim expires if the accessories belonging to the machine are missing.
- b) The warranty does not include free checking, maintenance, inspection or service works on the machine. Defects due to incorrect usage through the final consumer or his dealer will not be accepted as warranty claims either.
- c) Excluded are defects on wearing parts such as carbon brushes, fangers, knives, rollers, cutting plates, cutting devices, guides, couplings, seals, impellers, blades, hydraulic oils, oil filters, sliding jaws, switches, belts, etc.
- d) Also excluded are damages on the machine caused by incorrect or inappropriate usage, if it was used for a purpose which the machine is not supposed to, ignoring the user manual, force majeure, repairs or technical manipulations by not authorized workshops or by the customer himself, usage of non-original Holzmann spare parts or accessories.
- e) After inspection by our qualified staff, resulted costs (like freight charges) and expenses for not legitimated warranty claims will be charged to the final customer or dealer.
- f) In case of defective machines outside the warranty period, we will only repair after advance payment or dealer's invoice according to the cost estimate (incl. freight costs) of Holzmann.
- g) Warranty claims can only be granted for customers of an authorized Holzmann dealer who directly purchased the machine from Holzmann. These claims are not transferable in case of multiple sales of the machine.

### 4.) Claims for compensation and other liabilities:

The liability of company Holzmann is limited to the value of goods in all cases.

Claims for compensation because of poor performance, lacks, damages or loss of earnings due to defects during the warranty period will not be accepted.

Holzmann insists on its right to subsequent improvement of the machine.

## SERVICE

After Guarantee and warranty expiration specialist repair shops can perform maintenance and repair jobs. But we are still at your service as well with spare parts and/or product service. Place your spare part / repair service cost inquiry by filing the SERVICE form on the following page and send it:

via Mail to [info@holzmann-maschinen.at](mailto:info@holzmann-maschinen.at)

or via Fax to: +43 7289 71562 4

## 11 PRODUKTBEOBACHTUNG PRODUCT EXPERIENCE FORM

Wir beobachten unsere Produkte auch nach der Auslieferung.

Um einen ständigen Verbesserungsprozess gewährleisten zu können, sind wir von Ihnen und Ihren Eindrücken beim Umgang mit unseren Produkten abhängig:

- Probleme, die beim Gebrauch des Produktes auftreten
- Fehlfunktionen, die in bestimmten Betriebssituationen auftreten
- Erfahrungen, die für andere Benutzer wichtig sein können

Wir bitten Sie, derartige Beobachtungen zu notieren und an diese per E-Mail, Fax oder Post an uns zu senden:

**Meine Beobachtungen / My experiences:**

We monitor the quality of our delivered products in the frame of a Quality Management policy.

Your opinion is essential for further product development and product choice. Please let us know about your:

- Impressions and suggestions for improvement.
- experiences that may be useful for other users and for product design
- Experiences with malfunctions that occur in specific operation modes

We would like to ask you to note down your experiences and observations and send them to us via FAX, E-Mail or by post:

<p><b>Name / name:</b>  <b>Produkt / product:</b>  <b>Kaufdatum / purchase date:</b>  <b>Erworben von / purchased from:</b>  <b>E-Mail/ e-mail:</b></p> <p>Vielen Dank für Ihre Mitarbeit! / Thank you for your kind cooperation!</p>
---

<p><b>KONTAKTADRESSE / CONTACT:</b>  <b>HOLZMANN MASCHINEN GmbH</b>          4170 Haslach, Marktplatz 4 AUSTRIA          Tel : +43 7289 71562 0          Fax: +43 7289 71562 4          info@holzmann-maschinen.at</p>
--

# SERVICEFORMULAR / SERVICE FORM

Bitte kreuzen Sie eine der untenstehenden an / Please tick one box from below:

- Serviceanfrage / service inquiry  
 Ersatzteilanfrage / spare part inquiry  
 Garantierantrag / guarantee claim

## 1. Daten Antragsteller (\* sind Pflichtfelder) / senders information (\* required)

- \* Vorname, Nachname / first name, family name \_\_\_\_\_  
\* Straße, Hausnummer / street, house number \_\_\_\_\_  
\* PLZ, Ort / ZIP code, place \_\_\_\_\_  
\* Staat / country \_\_\_\_\_  
\* (Mobil)telefon / (mobile) phone \_\_\_\_\_  
*International numbers with country code*  
\* E-Mail \_\_\_\_\_  
Fax \_\_\_\_\_

## 2. Geräteinformationen / tool information

Seriennummer/serial number: \_\_\_\_\_ \*Maschinentype/machine type: \_\_\_\_\_

### 2.1 benötigte Ersatzteile / required spare parts

Ersatzteilnummer / Part No°	Beschreibung / description	Anzahl / number

### 2.2 Problembeschreibung / problem description

Bitte führen Sie in der Fehlerbeschreibung unter anderem an:  
Was hat den Defekt verursacht bzw. was war die letzte durchgeführte Tätigkeit, bevor Ihnen das Problem/der Defekt aufgefallen ist?  
bei Elektrodefekten: Wurde die Stromzuleitung sowie die Maschine bereits von einem Elektrofachmann geprüft

Please describe amongst others in the problem:  
What has caused the problem/defect, what was the last activity before you noticed the problem/defect?  
For electrical problems: Have you had checked you electric supply and the machine already by a certified electrician?

## 3. Bitte beachten

UNVOLLSTÄNDIG AUSGEFÜLLTE FORMULARE KÖNNEN NICHT BEARBEITET WERDEN!  
GARANTIEANTRÄGE KÖNNEN AUSSCHLIESSLICH UNTER BEILAGE DES KAUFBELEGES/ABLIEFERBELEGES AKZEPTIERT WERDEN.  
BEI ERSATZTEILBESTELLUNGEN LEGEN SIE DIESEM FORMULAR EINE KOPIE DER BETREFFENDEN ERSATZTEILZEICHNUNG BEI! MARKIEREN SIE DARAUFG DIE BENÖTIGTEN ERSATZTEILE. DIES ERLEICHTERT UNS DIE IDENTIFIZIERUNG UND ERMÖGLICHT SO EINE RASCHERE BEARBEITUNG.

VIELEN DANK!

## / Additional information

INCOMPLETELY FILLED SERVICE FORMS CANNOT BE PROCESSED!  
FOR GUARANTEE CLAIMS PLEASE ADD A COPY OF YOUR ORIGINAL SALES / DELIVERY RECEIPT OTHERWISE IT CANNOT BE ACCEPTED.  
FOR SPARE PART ORDERS PLEASE ADD TO THIS SERVICE FORM A COPY OF THE RESPECTIVE EXPLODED DRAWING WITH THE REQUIRED SPARE PARTS BEING MARKED CLEARLY AND UNMISTAKABLE.  
THIS HELPS US TO IDENTIFY THE REQUIRED SPARE PARTS FASTLY AND ACCELERATES THE HANDLING OF YOUR INQUIRY.

THANK YOU FOR YOUR COOPERATION!