

PREMIUM P10

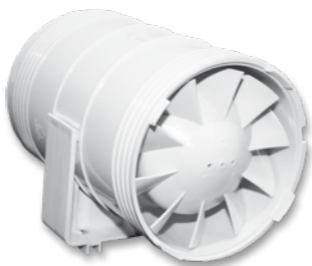

- Ⓛ DE Betriebs-/Montageanleitung
- Ⓛ GB Operating/assembly instructions
- Ⓛ SE Bruks-/monteringsanvisning
- Ⓛ IT Istruzioni per l'uso e il montaggio
- Ⓛ RU Инструкция по эксплуатации и монтажу
- Ⓛ HU Üzemeltetési-/szerelési útmutató
- Ⓛ BG Ръководство за работа/монтаж
- Ⓛ HR Uputa za uporabu/montažu
- Ⓛ SI Navodila za uporabo/montažo

DE DEUTSCH 4

GB ENGLISH 6

SE SVENSKA 8

IT ITALIANO 10

RU РУССКИЙ ЯЗЫК 12

HU MAGYAR 14

BG БЪЛГАРСКИ 16

HR HRVATSKI 18

SI SLOVENSKI 20

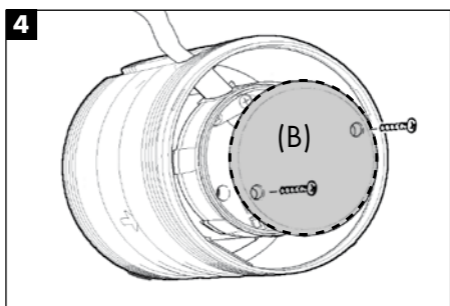
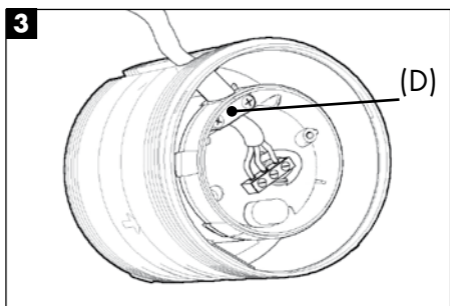
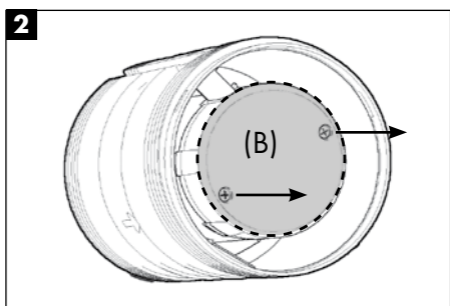
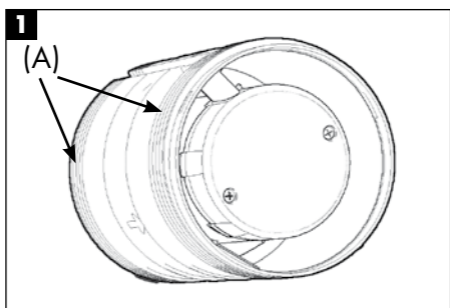

5

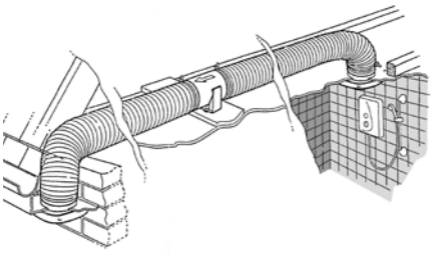

6

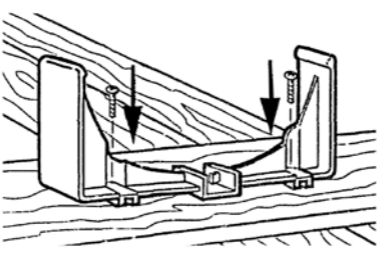

7

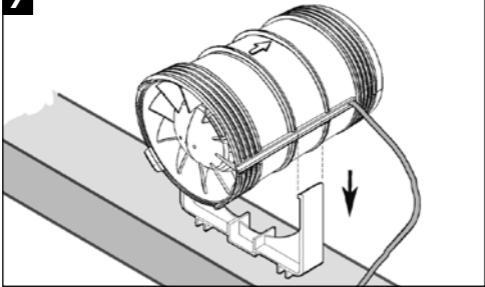

8

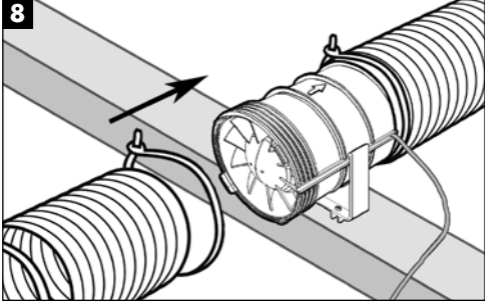

Bitte diese Montageanleitung vor Beginn der Installation durchlesen.

Achtung

Alle Arbeiten sind im spannungslosen Zustand durchzuführen. Die elektrischen Arbeiten dürfen nur durch autorisiertes Fachpersonal und entsprechend den jeweils gültigen Vorschriften erfolgen. Bei Betrieb schornsteinabhängiger Feuerstellen im zu entlüftenden Raum muss für ausreichend Zuluft gesorgt werden.

Wand/ Deckenmontage mit Lüftungsrohr

Lüftungsrohr mit Innendurchmesser 100 mm in Wand oder Decke installieren. Bei Wandmontage auf leichtes Gefälle des Rohres nach außen achten, bei Deckenmontage das Lüftungsrohr isolieren, wenn es durch ungeheizte Bereiche führt.

- 1** Schaumstoffbänder in den Bereichen (A) umlaufend verkleben.
- 2** Abdeckung (B) entfernen.
- 3** Stromkabel laut Abbildung einführen, gemäß Schaltbild (C) anschließen und mit Zugentlastung (D) sichern.
- 4** Abdeckung (B) wieder montieren.

Ventilator in das Lüftungsrohr schieben. Die Förderrichtung des Ventilators wird durch die Pfeilmarkierung auf dem Gehäuse angezeigt. Da verbrauchte Luft in der Regel vom Ort ihrer Entstehung nach draußen geführt werden soll, ist in nahezu allen Fällen ein Abluftbetrieb zu empfehlen. Zum zusätzlichen Schutz vor Feuchtigkeit und Kontakt mit beweglichen Teilen sind Schutzgitter zu montieren.

5 Deckenmontage mit flexiblem Rohr

- 6** Montieren Sie den Haltefuß in der Nähe des zu entlüftenden Raums, z. B. auf einem Dachsparren.
- 2** Abdeckung (B) entfernen, Stromkabel laut Abbildung einführen und gemäß Schaltbild (C) anschließen. Stromkabel mit
- 3** Zugentlastung (D) sichern und Abdeckung (B) wieder montieren.
- 4**
- 7** Ventilator auf den Haltefuß setzen und einrasten („Klick“). Die Förderrichtung des Ventilators wird durch die Pfeilmarkierung auf dem Gehäuse angezeigt. Da verbrauchte Luft in der Regel vom Ort Ihrer Entstehung nach draußen geführt werden soll, ist in nahezu allen Fällen ein Abluftbetrieb zu empfehlen.
- 8** Das flexible Lüftungsrohr auf jeder Seite mit einer Schelle am Ventilator fixieren. Um die Leistung des Gerätes optimal zu nutzen, sollte die gesamte Rohrleitungslänge 3 m nicht überschreiten. Das Lüftungsrohr isolieren, wenn es durch ungeheizte Bereiche führt.

Reinigung und Wartung

Trennen Sie das Gerät immer vom Netz. Verwenden Sie zur Reinigung keine Lösungsmittel.

Technische Daten P10 (MP 100 E)

Schutzklasse/-art:	□ / IP 24
Netzspannung:	230 V~50 Hz
Leistungsaufnahme:	15 W
Schalldruck:	20 dB(A) 3 m
Förderleistung:	100 m ³ /h
Max. Fördertemperatur:	40 °C

Technische Änderungen vorbehalten.

Schaltbild (C)

Spannung und Frequenz der Stromversorgung müssen mit den Angaben des Ventilators übereinstimmen. Installationsseitig ist eine allpolige Trennvorrichtung vom Netz mit einer Kontaktöffnungsweite von mind. 3 mm vorzusehen. Die Installation in Feuchträumen muss gemäß DIN/VDE 0100 T 701 erfolgen.

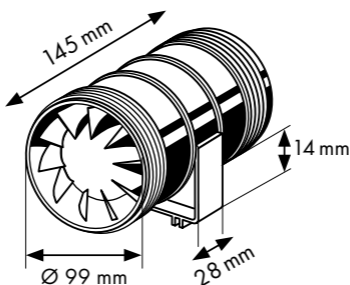
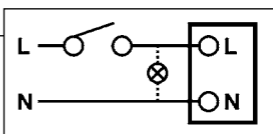

Please read these assembly instructions carefully before starting the installation.

Caution

Ensure that all electric power is turned off before carrying out any work. The electrical connections may only be conducted by a suitably qualified person and must comply with the locally applicable regulations. If a fireplace with chimney is used, care must be taken that sufficient air can enter the room being ventilated.

Wall/ceiling installation with air duct

Install an air duct pipe with internal diameter of 100 mm in the wall or ceiling. For wall installation make sure the duct runs to the outside with a slight gradient, for ceiling installation you must insulate the air duct if it passes through unheated areas.

- 1** Glue the foam tapes all around the sections (A).
- 2** Remove the cover (B).
- 3** Feed the power cable through as shown in the illustration, connect according to circuit diagram (C) and secure with the mains lead clamp (D).
- 4** Replace cover (B).

Slide the fan into the air duct. Arrows on the casing indicate the fan's direction of flow. Since used air is usually directed away from its source to the outside, exhaust air operation is to be recommended in almost all instances. Additional protection against moisture and contact with moving parts can be provided by mounting a protective grill.

5 Ceiling installation with flexible ducting

- 6** Install the retaining foot in close proximity to the room to be ventilated, e.g. on a joist.
- 2** Remove cover (B), feed the power cable through and connect
- 3** according to the circuit diagram (C). Secure the power cable
- 4** with the mains lead clamp (D) and replace cover (B).
- 7** Place the fan on the retaining foot and click into place. Arrows on the casing indicate the fan's direction of flow. Since used air is usually directed away from its source to the outside, exhaust air operation is to be recommended in almost all instances.
- 8** Using a clamp on each side, fix the flexible ducting to the fan. In order to gain maximum performance from the unit, the total length of the pipe should not exceed 3 m. Insulate the air duct if it passes through unheated areas.

Cleaning and maintenance

Always unplug the unit from the power supply. Do not use any solvents in cleaning.

Technical data P10 (MP 100 E)

Protection class/type:	□ / IP 24
Mains voltage:	230 V ~ 50 Hz
Power input:	15 W
Acoustic pressure:	20 dB(A) 3 m
Output:	100 m ³ /h
Max. supply temperature:	40 °C

Subject to technical modifications.

Circuit diagram (C)

The voltage and frequency of the power supply must match the ventilator's specifications.

A double pole isolating switch from the mains with a contact gap of at least 3 mm is stipulated where the ventilator is installed. Installation in humid rooms must be effected in accordance with DIN/VDE 0100 T 701.

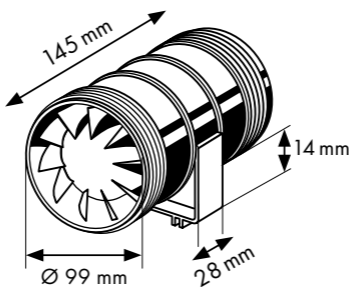
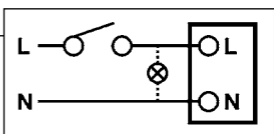

Läs igenom denna monteringsanvisning innan installationen påbörjas.

OBS

Alla arbeten får endast utföras i spänningsfritt tillstånd. Elektriska arbeten får endast utföras av auktoriserad fackpersonal enligt de aktuellt gällande föreskrifterna. Vid drift av eldstäder som är anslutna till skorstenar måste det rum som ska vädras tillföras tillräckligt med inkommande luft.

Väggmontering/montering på innertak med ventilationsrör

Installera ventilationsröret med en inre diametern på 100 mm i vägg eller innertak. Vid väggmontering krävs en lätt lutning på röret utåt. Vid montering i innertak måste ventilationsröret isoleras, när det leds igenom uppvärmda utrymmen.

- 1** Klistra skumplastremсор runt om i områdena (A).
- 2** Ta bort skydd (B).
- 3** Dra in strömkabeln som på bilden, enligt kopplingschema (C) därefter anslut och säkra med dragavlastning (D).
- 4** Montera skyddet (B) igen.

För in fläkten i ventilationsröret. Fläktens transportriktning visas av pilen på kåpan. Då förbrukad luft i regel ska ledas bort från den plats den uppstår, kan nästan alltid en frånluftsdrift rekommenderas. Som extra skydd mot fukt och beröring av rörliga delar måste skyddsgaller monteras.

5 Montering på innertak med flexibelt rör

- 6** Montera hållaren i närheten av det rum som ska ventileras, t.ex. på en taksparre.
- 2** Ta bort skyddet (B), dra in strömkabeln som på bilden,
- 3** enligt kopplingschema (C). Därefter anslut strömkabeln,
- 4** säkra med dragavlastningen (D) och montera skyddet (B) igen.
- 7** Montera fläkten på hållaren och fixera („klick“). Fläktens transportriktning visas av pilen på kåpan. Då förbrukad luft i regel ska ledas bort från den plats den uppstår, kan nästan alltid en frånluftsdrift rekommenderas.
- 8** Det flexibla ventilationsröret fixeras med en klämma på varje sida på fläkten. För att utnyttja apparatens effekt på ett optimalt sätt, bör rörledningens totala längd ej överstiga 3 meter. Ventilationsröret måste isoleras, om det leds igenom uppvärmda områden.

Rengöring och underhåll

Skilj alltid apparaten från elnätet. Använd inga lösningsmedel vid rengöring.

Tekniska data P10 (MP 100 E)

Skyddsklass/-art:	□ / IP 24
Nätspänning:	230 V~50 Hz
Effektförbrukning:	15 W
Ljudtryck:	20 dB(A) 3 m
Kapacitet:	100 m ³ /h
Maximal transporttemperatur:	40 °C

Tekniska ändringar förbehålls

Kopplingschema (C)

Krafförsörjningens spänning och frekvens måste stämma överens med fläktens tekniska data. Vid installationen måste en allpolig skiljeanordning från elnätet med en kontaktöppningsbredd på minst 3 mm utföras. Installationen i våtutrymmen måste utföras enligt DIN/VDE 0100 T 701.

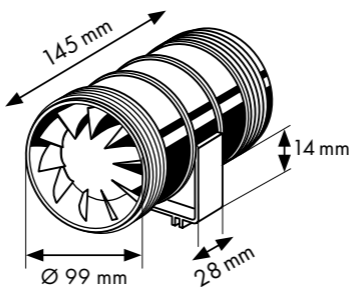
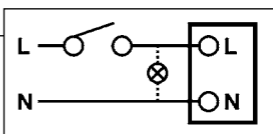

Prima di iniziare le operazioni di installazione, leggere attentamente le presenti istruzioni di montaggio.

Attenzione

Eseguire tutti gli interventi in assenza di tensione. Gli interventi elettrici devono essere eseguiti unicamente da personale specializzato autorizzato e nel rispetto delle disposizioni vigenti in materia. Nel caso si faccia uso di focolari che dipendono dal camino, garantire un'aria di alimentazione sufficiente nell'ambiente da areare.

Montaggio a parete/soffitto con tubo di ventilazione

Installare il tubo di ventilazione, con diametro interno 100 mm, nella parete o soffitto. In caso di montaggio a parete, provvedere ad una leggera inclinazione del tubo verso l'esterno, per il montaggio a soffitto invece, isolare il tubo di ventilazione se conduce attraverso zone non riscaldate.

- 1** Incollare il nastro in materiale espanso su tutta la circonferenza nelle zone (A).
- 2** Rimuovere la copertura (B).
- 3** Inserire il cavo elettrico come da figura, collegare secondo lo schema elettrico (C) e fissare con lo scarico della trazione (D).
- 4** Rimontare la copertura (B).

Inserire spingendo il ventilatore nel tubo di ventilazione. La direzione di mandata del ventilatore è indicata dalla freccia sulla scatola. Dato che, di regola, l'aria viziata viene condotta verso l'esterno dal luogo d'origine, si raccomanda in tutti i casi un funzionamento a evacuazione aria. Per un'ulteriore protezione dall'umidità e contatto con parti mobili, sarebbe opportuno montare delle griglie di protezione.

5 Montaggio a soffitto con tubo flessibile

- 6** Montare il piede di supporto vicino alla stanza da ventilare, ad es. su un falso puntone.
- 2** Rimuovere la copertura (B), inserire il cavo elettrico come da
- 3** figura e collegare secondo lo schema elettrico (C). Fissare il
- 4** cavo elettrico con scarico della trazione (D) e rimontare la copertura (B).
- 7** Applicare il ventilatore sul piede di supporto e far scattare in posizione („click“). La direzione di mandata del ventilatore è indicata dalla freccia sulla scatola. Dato che, di regola, l'aria viziata viene condotta verso l'esterno dal luogo d'origine, si raccomanda in tutti i casi un funzionamento a evacuazione aria.
- 8** Fissare il tubo di ventilazione flessibile su ciascun lato del ventilatore con un morsetto. Per sfruttare in maniera ottimale la prestazione dell'apparecchio, non superare la lunghezza complessiva della tubazione di 3 m. Isolare il tubo di ventilazione se conduce attraverso zone non riscaldate.

Pulizia e manutenzione

Disinserire sempre l'apparecchio dalla rete elettrica. Per la pulizia non utilizzare solventi.

Dati tecnici P10 (MP 100 E)

Classe/tipo di protezione:	□ / IP 24
Tensione di rete:	230 V ~ 50 Hz
Potenza assorbita:	15 W
Pressione acustica:	20 dB(A) 3 m
Portata:	100 m ³ /h
Max. temperatura di mandata:	40 °C

Con riserva di modifiche tecniche.

Schema elettrico (C)

La tensione e la frequenza dell'alimentazione elettrica devono corrispondere alle indicazioni del ventilatore.

Per l'installazione è necessario montare un dispositivo di interruzione multipoli dalla rete con una apertura di contatto di almeno 3 mm. L'installazione in ambienti umidi deve essere effettuata secondo DIN/VDE 0100 T 701.

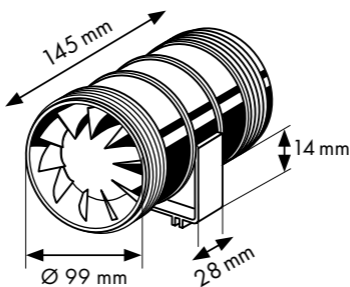
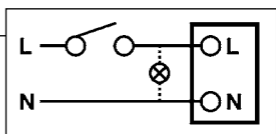

Пожалуйста, прочтите эту инструкцию по монтажу перед началом работ по установке.

Внимание

Все работы должны выполняться, когда вентилятор не находится под электрическим напряжением. Работы по электрочасти разрешается выполнять только специалистам, имеющим на это разрешение, в соответствии с указаниями действующих предписаний. При эксплуатации источников огня с дымовой трубой в вентилируемом помещении необходимо позаботиться о достаточном притоке воздуха.

Настенный/потолочный монтаж с вентиляционной трубой

Установите вентиляционную трубу с внутренним диаметром 100 мм в стене или потолке. При настенном монтаже следить за легким уклоном трубы наружу, при потолочном монтаже выполнить теплоизоляцию вентиляционной трубы, если она проходит по неотапливаемым зонам.

- 1** В зоне (А) наклеить по периметру ленту из пеноматериала.
- 2** Удалить крышку (В)
- 3** Ввести электрокабель согласно рисунку, подсоединить согласно схеме соединений (С) и обеспечить растяжку (D) от растягивающего усилия.
- 4** Вновь установить крышку (В).

Вдвинуть вентилятор в вентиляционную трубу. Направление подачи вентилятора показано стрелкой на корпусе. Так как использованный воздух, как правило, должен отводиться с места его возникновения наружу, почти во всех случаях можно рекомендовать вытяжной режим. Для дополнительной защиты от влаги и контакта с подвижными деталями необходимо установить защитные решетки.

5 Потолочные монтаж с гибкой трубой

- 6** Смонтировать удерживающую опору вблизи от вентилируемого помещения, например, на стропильной балке.
- 2** Удалить крышку (В), ввести электрокабель согласно
- 3** рисунку и подсоединить согласно схеме соединений
- 4** (С). Обеспечить разгрузку (D) подключенного кабеля от растягивающего усилия и вновь установить крышку (В).
- 7** Вентилятор установить на удерживающую опору и зафиксировать со щелчком. Направление подачи вентилятора показано стрелкой на корпусе. Так как использованный воздух, как правило, должен отводиться с места его возникновения наружу, почти во всех случаях можно рекомендовать вытяжной режим
- 8** Гибкую вентиляционную трубу на каждой стороне зафиксировать на вентиляторе с помощью хомута. Чтобы оптимально использовать мощность вентилятора, общая длина вентиляционной трубы не должна превышать 3 м. Выполнить теплоизоляцию вентиляционной трубы, если она проходит по неотапливаемым зонам.

Чистка и уход

Всегда отключайте прибор от сети. Не используйте для чистки растворители.

Технические данные P10 (MP 100 E)

Класс/род защиты:	□ / IP 24
Напряжение сети:	230 В ~ 50 Гц
Потребляемая мощность:	15 Вт
Звуковое давление:	20 дБ(А) 3 м
Производительность:	100 м ³ /ч
Макс. температура подачи:	40 °С

Сохраняем за собой право на внесение технических изменений.

Схема соединений (С)

Напряжение и частота питающей электросети должны совпадать с данными вентилятора. Со стороны домашней проводки необходимо предусмотреть разъединитель на все полюса от сети с раствором контактов на мин. 3 мм. Монтаж во влажных помещениях должен осуществляться в соответствии с DIN/VDE 0100 T 701.

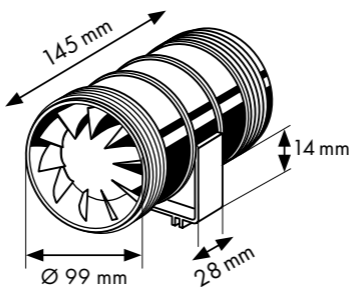
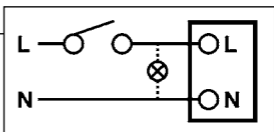

Kérjük, hogy a beszerelés elkezdése előtt olvassa el ezt a szerelési útmutatót elejétől a végéig.

Figyelem!

A munkák csak feszültségmentes állapotban végezhetők el.

Elektromos munkákkal csak ilyen munka végzésére feljogosított szakembereket szabad megbízni; munkavégzéskor a mindenkor hatályos előírásoknak megfelelően kell eljárni.

Ha a tüzelőhely kéményre csatlakozik, gondoskodni kell róla, hogy elegendő frisslevegő jusson a szellőztetendő helyiségbe.

Szerelés falra/ mennyezetre, szellőzőcsővel

Szerelje be a 100 mm belső átmérőjű szellőzőcsövet a falba, vagy mennyezetbe. Falra szereléskor ügyeljen rá, hogy a cső kifelé kissé lejtessen; mennyezetre szereléskor szigetelje el a szellőzőcsövet, ha az fűtetlen területeken halad keresztül.

- 1** Az (A) területeken ragassza fel a körbefutó habszalagokat.
- 2** A (B) borítót távolítsa el.
- 3** Az ábra szerint vezesse be az áramellátó kábelt, a (C) kapcsolási rajz szerint csatlakoztassa és a (D) húzásmentesítő eszközzel biztosítsa.
- 4** A (B) borítót szerelje vissza.

A ventilátort tolja be a szellőzőcsőbe. A ventilátor szállítási irányát a házon elhelyezett nyíl jelzése mutatja. Mivel célszerű az elhasználandó levegőt a keletkezési helyéről kivezetni, szinte minden esetben ajánlatos elszívó üzemet választani. Ha ráadásul még a nedvesség és a mozgó részek megérintése ellen is védeni kell, védőrácsokat kell felszerelni.

5 Mennyezetre szerelés hajlékony csővel

- 6** Szerelje fel a tartólábat a szellőztetendő helyiség közelében, pl. a tetőszarura.
- 2** A (B) borítót távolítsa el, az áramellátó kábelt vezesse be és
- 3** a (C) kapcsolási rajz szerint csatlakoztassa. Az áramellátó
- 4** kábelt a (D) húzásmentesítő eszközzel biztosítsa, és a (B) borítót szerelje vissza.
- 7** A ventilátort rakja rá a tartólábra és pattintsa a helyére („kattanásig”). A ventilátor szállítási irányát a házon elhelyezett nyíl jelzése mutatja. Mivel célszerű az elhasználandó levegőt a keletkezési helyéről kivezetni, szinte minden esetben ajánlatos elszívó üzemet választani.
- 8** Mindkét végén rögzítse a hajlékony szellőzőcsövet a ventilátorra egy-egy bilincessel. A készülékkel optimális teljesítmény érhető el, ha a csővezeték hossza nem lépi túl a 3 m-t. A szellőzőcsövet szigetelje el, ha fűtetlen területeken halad át.

Tisztítás és karbantartás

Mindig válassza le a készüléket a hálózatról. Oldószereket ne használjon a tisztításhoz.

Műszaki adatok P10 (MP 100 E)

Védettségi osztály/-mód:	□ / IP 24
Hálózati feszültség:	230 V ~ 50 Hz
Teljesítményfelvétel:	15 W
Hangnyomás:	20 dB (A) 3 m
Szállítóteljesítmény:	100 m ³ /h
Max. szállítóhőmérséklet:	40 °C

A műszaki változtatások jogát fenntartjuk.

Kapcsolási rajz (C)

Az áramellátás feszültsége és frekvenciája egyezzen meg a ventilátorra megadott értékekkel.

A beszerelés helyén olyan hálózatleválasztó készülékről kell gondoskodnia, amely minden pólust megszakít, és ahol az érintkezők min. 3 mm-re nyitnak. Párás helyiségekben a beszerelést a DIN/VDE 0100 T 701 szerint kell végezni.

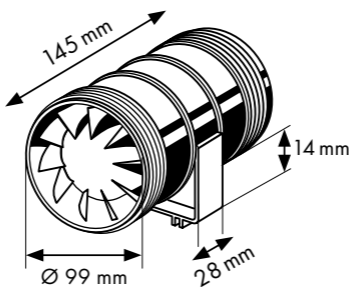
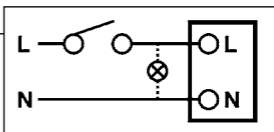

Преди да започнете инсталирането, моля прочетете това ръководство за монтаж.

Внимание

Всички работи трябва да се извършват когато уредът не е под напрежение. Електрическите работи трябва да се изпълняват само от оторизиран специализиран персонал, при спазване на действащите предписания за безопасност. Ако в помещението, което ще се проветрява с вентилатора, работи печка или камина, свързана с комин, трябва да се осигури достатъчно подаване на външен въздух.

Монтаж на стена / таван с вентилационна тръба

Инсталирайте в стената или в тавана вентилационна тръба с вътрешен диаметър 100 mm. При монтаж на стена внимавайте тръбата да има лек наклон навън, а при монтаж на таван изолирайте вентилационната тръба, ако минава през не отоплявани зони.

- 1** Облепете зоните (A) околоръст с дунапренова лента.
- 2** Махнете капака (B).
- 3** Прекарайте силовия кабел, както е показано на илюстрацията, свържете го според електрическата схема (C) и го обезопасете с предпазител срещу издърпване (D).
- 4** Монтирайте отново капака (B).

Вкарайте вентилатора във вентилационната тръба. Посоката на изтласкване на въздуха е показана със стрелка върху корпуса на вентилатора. Тъй като мръсният въздух по принцип трябва да се извежда навън от мястото, където възниква, в почти всички случаи се препоръчва отвеждане на въздуха. За допълнително предпазване от влага и от допир с движещи се части, трябва да се монтират предпазни решетки.

5 Монтаж на тавана с подвижна тръба

- 6** Монтирайте опорното краче в близост до помещението, което ще се вентилира, напр. върху някой от мертеците.
- 2** Махнете капака (B), прекарайте силовия кабел, както
- 3** е показано на илюстрацията и го свържете според
- 4** електрическата схема (C). Обезопасете силовия кабел с предпазител срещу издърпване (D) и монтирайте отново капака (B).
- 7** Поставете вентилатора върху опорното краче и го фиксирайте („щракнете го“). Посоката на изтласкване на въздуха е показана със стрелка върху корпуса на вентилатора. Тъй като мръсният въздух по принцип трябва да се извежда навън от мястото, където възниква, в почти всички случаи се препоръчва отвеждане на въздуха.
- 8** Фиксирайте подвижната вентилационна тръба от всяка страна със скоба към вентилатора. За да се използва оптимално капацитетът на уреда, общата дължина на тръбата не трябва да превишава 3 m. Изолирайте вентилационната тръба, ако минава през не отоплявани зони.

Почистване и поддръжка

Винаги изключвайте електрозахранването на уреда. За почистване не използвайте разтворители.

Технически данни P10 (MP 100 E)

Клас/вид защита:	□ / I / IP 24
Мрежово напрежение:	230 V ~ 50 Hz
Разход на ток:	15 W
Ниво на шума:	20 dB(A) 3 m
Капацитет на изтласкване:	100 m ³ /h
Макс. температура на изтласквания въздух:	40 °C

Запазваме си правото на технически промени.

Електрическа схема (С)

Напрежението и честотата на електрозахранването трябва да отговарят на данните на вентилатора. При инсталиране

трябва да се предвиди мрежов прекъсвач на всички полюси с отваряне на контакта най-малко 3 mm. Инсталирането във влажни помещения да става съгласно DIN/VDE 0100 T 701.

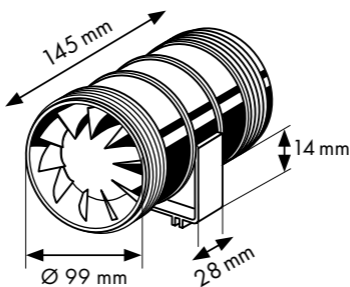
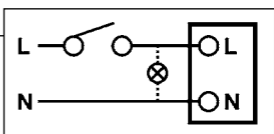

Molimo prije početka instalacije pročitajte ovu uputu za montažu.

Pažnja

Za vrijeme montaže uređaj treba da bude isključen iz struje. Elektromontažne radove smije obavljati isključivo ovlašteno stručno osoblje i to u skladu sa trenutno važećim propisima. Za upotrebu kamina ovisnim o dimnjaku mora biti osigurana opskrba sobe koja se ventilira zrakom.

Zidna montaža / stropna montaža s cijevi za provjetravanje

Ugradite cijev za provjetravanje unutarnjeg presjeka od 100 mm u zid ili strop. Prilikom izvođenja montaže cijevi u zid osigurajte blago silazni položaj cijevi u smjeru prema vani, kod stropne montaže cijev izolirajte ukoliko cijev prolazi preko prostorija bez grijanja.

- 1** U područjima (A) nalijepite trake od pjenastog materijala po cijelom obodu.
- 2** Skinite kućište (B)
- 3** Namjestite električni kabel (prema na slici) i priključite ga prema shemi priključka (C) i osigurajte stremenom za olakšanje (D).
- 4** Ponovo montirajte kućište (B).

Stavite ventilator u cijev za provjetravanje. Smjer okretanja ventilatora označen je strelicom na kućištu ventilatora. Budući da se zrak obično treba odvoditi prema vani, preporučljivo je gotovo u svim slučajevima montaže predvidjeti sustav s odvođenjem (odsisom) zraka. Radi odgovarajuće zaštite ventilatora od vlage i sprječavanja dodira s pokretnim dijelovima neophodno je montirati zaštite rešetke.

5 Stropna montaža s fleksibilnom cijevi

- 6** Montažni element montirajte u blizini prostorije za provjetravanje, na primjer na krovnu roženicu.
- 2** Skinite kućište (B), namjestite električni kabel (prema slici),
- 3** priključite ga prema navedenoj shemi priključka (C). Kabel
- 4** osigurajte stremenom za olakšanje (D) i ponovo montirajte kućište (B).
- 7** Namjestite ventilator na montažni element i utisnite ga („klik“). Smjer okretanja ventilatora označen je strelicom na kućištu. Budući da se zrak obično treba odvoditi prema vani, preporučljivo je gotovo u svim slučajevima predvidjeti sustav s odvođenjem (odsisom) zraka.
- 8** Fleksibilnu cijev za provjetravanje fiksirajte na svakoj strani ventilatora pomoću spone za pričvršćenje. U svrhu optimalnog korištenja snage i kapaciteta ventilatora ukupna duljina cijevi ne bi smjela biti duža od 3 m. Cijev ventilatora treba biti izolirana ukoliko prolazi preko prostorija bez grijanja.

Čišćenje i održavanje

Prije čišćenja i radova na održavanju ventilator uvijek odspojite od naponske mreže. Za čišćenje ne koristite otapala.

Tehnički podaci P10 (MP 100 E)

Klasa / vrsta zaštite:	□ / IP 24
Mrežni napon:	230 V ~ 50 Hz
Ulazna snaga:	15 W
Akustički tlak:	20 dB(A) 3 m
Radna snaga:	100 m ³ /h
Maks. radna temperatura:	40 °C

Pridržano pravo na promjene tehničkih podataka.

Shema priključka (C)

Napon i frekvencija naponske mreže moraju odgovarati podacima navedenim na natpisnoj pločici ventilatora. Na strani

instalacije neophodno je montirati uređaj za odspajanje napona na svim polovima, s međusobnom udaljenošću kontakata od najmanje 3 mm. Montaža ventilatora u prostorijama s visokim stupnjem vlažnosti mora biti izvedena prema standardu DIN/VDE 0100 T 701.

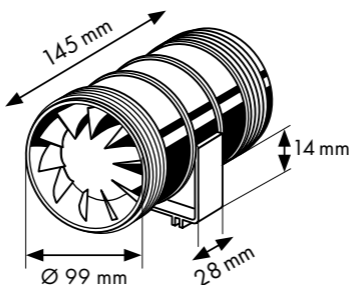
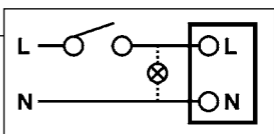

Pred pričetkom postavitve preberite navodila za montažo.**Pozor**

Vsa dela morajo biti narejena brez električne napetosti.

Elektrotehnična dela sme opravljati le odgovorno strokovno osebje, in vedno le v skladu z aktualno veljavnimi predpisi.

Pri upravljanju s kurišči, katerih delovanje je odvisno od dimnikov, je potrebno zagotoviti zadosten dovod zraka v prostore, iz katerih kurišče in ventilator zrak odvajata.

Montáž ventilačného potrubia na stenu / strop

Inštalácia ventilačného potrubia s vnútorným priemerom 100 mm na stenu alebo strop. V prípade montáže na stenu dbajte na mierny spád ventilačného potrubia smerom navonok a v prípade montáže na strop potrubie zaizolujte, ak vedie cez nevyhrievané oblasti.

- 1** Penové pásy nalepte po obvode potrubia na miesta (A).
- 2** Odstráňte kryt (B).
- 3** Privedte napájací kábel podľa obrázka, pripojte ho podľa schémy zapojenia (C) a zabezpečte ho pomocou odľahčenia od ľahu (D).
- 4** Opäť namontujte kryt (B).

Zasuňte ventilátor do ventilačného potrubia. Smer ľahu ventilátora indikuje šípka na jeho kryte. Keďže sa spotrebovaný vzduch spravidla odvádza z miesta jeho vzniku navonok, takmer vo všetkých prípadoch sa odporúča odvetrávacia prevádzka.

Na dodatočnú ochranu pred vlhkosťou a kontaktom s pohyblivými časťami je potrebné namontovať ochrannú mriežku.

5 Montáž flexibilného potrubia na strop

- 6** Namontujte držiak do blízkosti ventilovaného priestoru, napr. na strešnú krokvu.
- 2** Odstráňte kryt (B), privedte napájací kábel podľa obrázka
- 3** a pripojte ho podľa schémy zapojenia (C). Napájací kábel
- 4** zabezpečte pomocou odľahčenia od ľahu (D) a opäť namontujte kryt (B).
- 7** Ventilátor nasadte na držiak a zaistite (ozve sa kliknutie). Smer ľahu ventilátora indikuje šípka na jeho kryte. Keďže sa spotrebovaný vzduch spravidla odvádza z miesta jeho vzniku navonok, takmer vo všetkých prípadoch sa odporúča odvetrávacia prevádzka.
- 8** Flexibilné ventilačné potrubie pripevnite k ventilátoru na oboch stranách sponou. Pre optimálne využitie výkonu prístroja by celková dĺžka potrubia nemala presiahnuť 3 m. Ventilačné potrubie zaizolujte, ak vedie cez nevyhrievané oblasti.

Čištění in vzdrževanje

Prístroj vždy odpojte od elektrickej siete. Na čistenie nepoužívajte rozpúšťadlá.

Tehnični podatki P10 (MP 100 E)

Trieda ochrany / Druh krytia:	□ / IP 24
Sieťové napätie:	230 V ~ 50 Hz
Príkon:	15 W
Akustický tlak:	20 dB(A) 3 m
Prietok vzduchu:	100 m ³ /h
Max. dopravná teplota:	40 °C

Technické zmeny vyhradené.

Schéma zapojenia (C)

Napätie a frekvencia napájania sa musí zhodovať s hodnotami ventilátora. Zákazník musí zabezpečiť odpojovač od siete

pre všetky póly so šírkou otvorenia kontaktu min. 3 mm. Inštalácia vo vlhkom prostredí sa musí vykonať podľa DIN/VDE 0100 T 701.

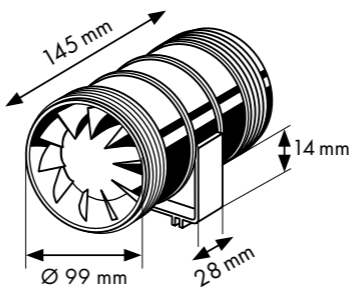
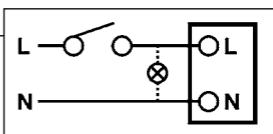

Hinweise für Reklamationen und Garantiefälle

Sehr geehrte Kundin, sehr geehrter Kunde,

vielen Dank, dass Sie sich für ein Marley-Produkt entschieden haben. Bitte beachten Sie die Montagehinweise und unsere jeweiligen Garantiebedingungen.

Marley Produkte werden mit größter Sorgfalt gefertigt und verpackt. Sollte ein gekauftes Produkt dennoch einen Mangel aufweisen, nutzen Sie bitte das Kontaktformular unter **www.marley.de/kontakt**.

Um das Produkt eindeutig zu identifizieren, sollten Sie vorher die Artikelbezeichnung oder die **EAN-Nummer** (unter dem Strichcode) notieren.

4002644

--	--	--	--	--	--

Artikelnummer

Artikelbezeichnung

Ihre Marley Deutschland GmbH

Information Regarding Complaints and Warranty Claims

Dear Customers,

Thank you for choosing a Marley product. Please observe the installation instructions and the respective terms of our warranty.

Marley products are manufactured and packaged with the utmost care. However, should a purchased product prove to be defective, please use the contact form under the following link: **www.marley.de/contact**.

Please first make a note of the item description or **EAN number** (underneath the bar code) which uniquely identifies the product.

4002644

--	--	--	--	--	--

Item number

Item description

Your Marley Deutschland GmbH



Marley Deutschland GmbH
Adolf-Oesterheld-Str. 28
D-31515 Wunstorf

Phone +49.(0)5031.53-0
Fax +49.(0)5031.53-371

www.marley.de