



● steinel



**Spot ONE
Spot ONE S
Spot ONE SC
Spot DUO S
Spot DUO SC**

DE

GB

CZ

SK

PL

RO

SI

HR

EE

LT

LV

RU

BG

CN



- DE 8 **Textteil beachten!**
- GB . . . 18 **Follow written instructions!**
- CZ . . . 27 **Dodržujte informace v textové části!**
- SK . . . 37 **Dodržiavajte informácie v textovej časti!**
- PL . . . 47 **Postępować zgodnie z instrukcją!**
- RO . . . 57 **Respectați instrucțiunile scrise!**
- SI 67 **Upošteвайте del besedila!**
- HR . . . 77 **Pridržavajte se pisanih uputa!**
- EE . . . 87 **Järgige tekstiosa!**
- LT . . . 97 **Laikykites rašytinių instrukcijų!**
- LV . . . 107 **Pievērsiet uzmanību tekstam!**
- RU . . 117 **Обратите внимание на текстовую часть!**
- BG . . 128 **Да се вземе предвид текстовата част!**
- CN . . 138 **注意正文！**

3.1

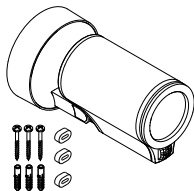

3.2

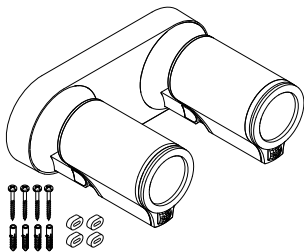

3.3

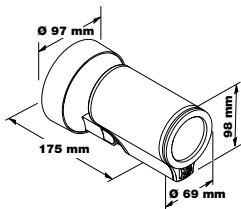

3.4

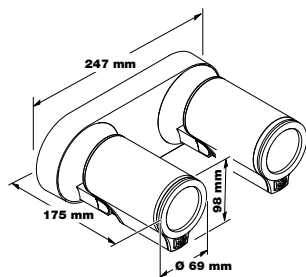

3.6

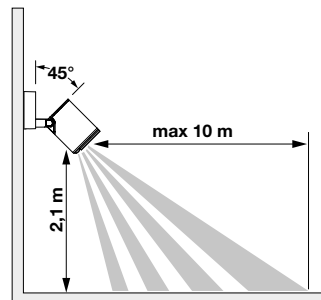

3.5

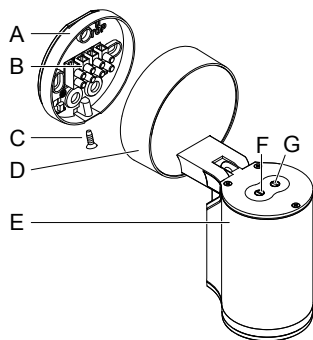

3.7

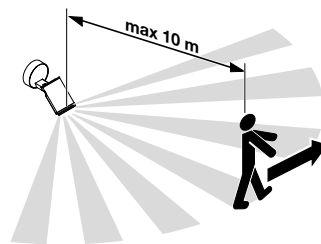

3.8

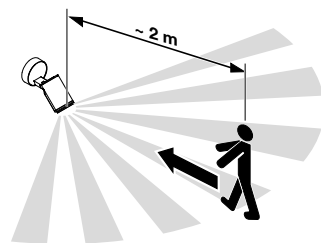

3.9

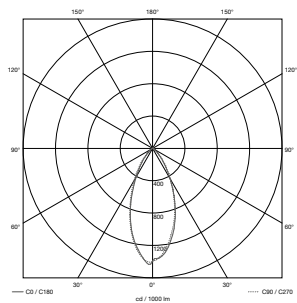

5.1

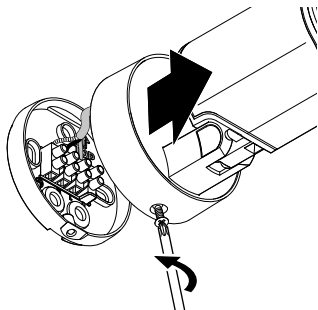

4.1

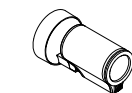

PE L N
 ○ ○ ○
 PE L N

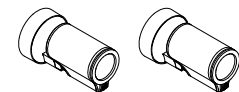

PE L N ↓ PE L N ↓
 ○ ○ ○ ○ ○ ○ ○ ○
 PE L N

5.2

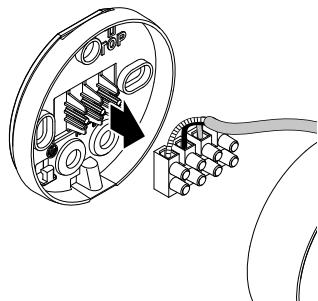

5.3

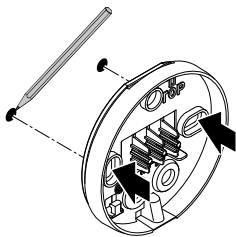

5.4

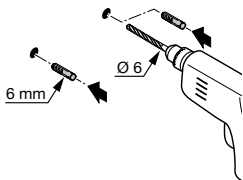

5.7

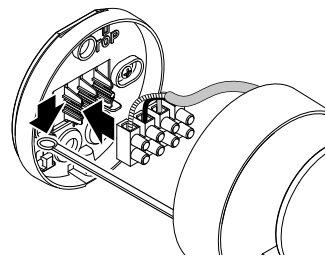

5.5

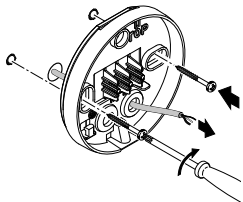

5.8

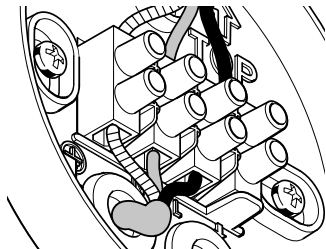
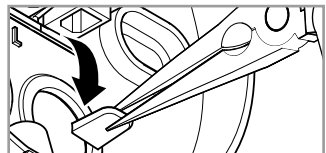

5.6

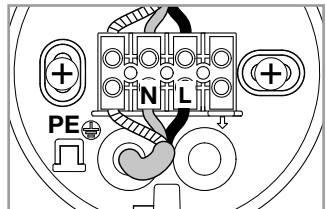
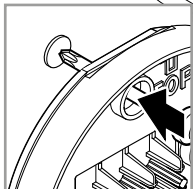
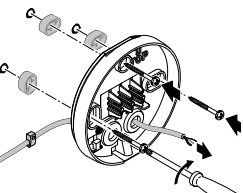

5.9

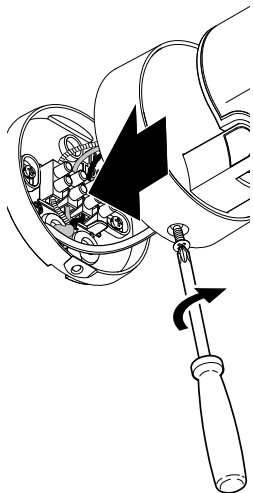

6.2



7.1

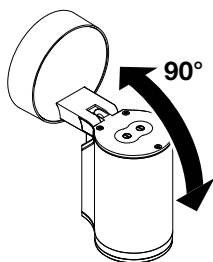

6.1

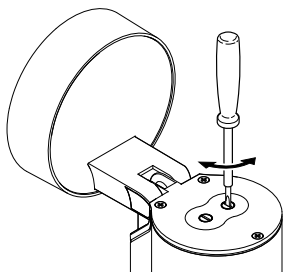

7.2

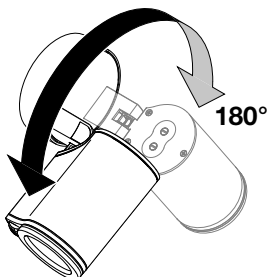

7.3

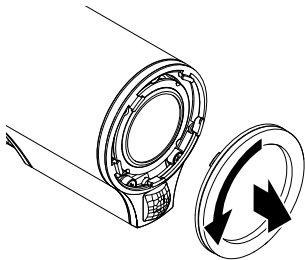

7.6

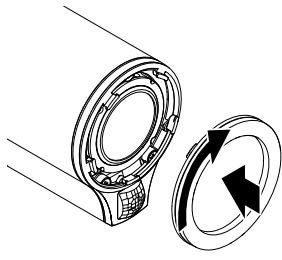

7.4

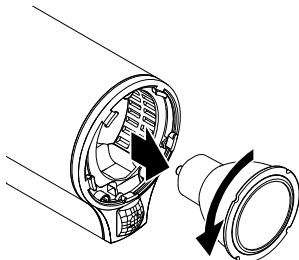

7.5

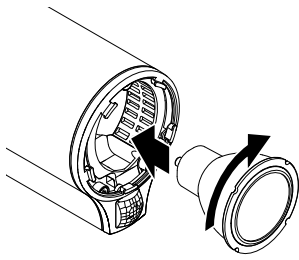

1. Zu diesem Dokument

- Bitte sorgfältig lesen und aufbewahren!
- Urheberrechtlich geschützt.
Nachdruck, auch auszugsweise, nur mit unserer Genehmigung.
- Änderungen, die dem technischen Fortschritt dienen, vorbehalten.

Symbolerklärung



Warnung vor Gefahren!



Verweis auf Textstellen im Dokument.

2. Allgemeine Sicherheitshinweise



Vor allen Arbeiten am Gerät die Spannungszufuhr unterbrechen!

- Bei der Montage muss die anzuschließende elektrische Leitung spannungsfrei sein. Daher als Erstes Strom abschalten und Spannungsfreiheit mit einem Spannungsprüfer überprüfen.
- Bei der Installation der Leuchte handelt es sich um eine Arbeit an der Netzspannung. Sie muss daher fachgerecht nach den landesüblichen Installationsvorschriften und Anschlussbedingungen durchgeführt werden.
- Nur Original-Ersatzteile verwenden.
- Reparaturen dürfen nur durch Fachwerkstätten durchgeführt werden.
- Nicht zur Verwendung mit Halogen-Leuchtmitteln geeignet.

3. Spot ONE / Spot ONE S / Spot DUO S Spot ONE SC / Spot DUO SC

Bestimmungsgemäßer Gebrauch

- LED-Leuchte zur Wandmontage im Außenbereich

Spot ONE S / Spot DUO S

- Die Sensor-LED-Leuchte beinhaltet einen Infrarot-Bewegungsmelder.

Spot ONE SC /Spot DUO SC

- Die Sensor-LED-Leuchte beinhaltet einen Infrarot-Bewegungsmelder und ist nur über Bluetooth einstellbar.

Nicht bestimmungsgemäßer Gebrauch

- Die LED-Leuchte ist nicht dimmbar.



Nicht dimmbar

Lieferumfang Spot ONE (Abb. 3.1)

- Leuchte
- drei Schrauben
- drei Dübel
- drei Abstandshalter

Lieferumfang Spot DUO (Abb. 3.2)

- Leuchte
- vier Schrauben
- vier Dübel
- vier Abstandshalter

Produktmaße

Spot ONE (Abb. 3.3)

Spot DUO (Abb. 3.4)

Produktübersicht (Abb. 3.5)

- A** Wandhalter
- B** Anschlussklemme
- C** Sicherungsschraube
- D** Leuchtenfuß
- E** Leuchtengehäuse
- F** Dämmerungseinstellung (nur Spot ONE S / DUO S)
- G** Zeiteinstellung (nur Spot ONE S / DUO S)

Erfassungsbereich Spot ONE S / DUO S (Abb. 3.6-3.8)

Lichtstärkeverteilung (Abb. 3.9)

4. Elektrischer Anschluss

Schaltplan (Abb. 4.1)

Die Netzzuleitung besteht aus einem 3-adrigen Kabel:

- L** = Phase (meistens schwarz, braun oder grau)
- N** = Neutraleiter (meistens blau)
- PE** = Schutzleiter (grün/gelb)

Im Zweifel müssen Sie die Leitungen mit einem Spannungsprüfer identifizieren;

anschließend wieder spannungsfrei schalten. Phase (**L**), Neutralleiter (**N**) und Schutzleiter (**PE**) werden an der Anschlussklemme angeschlossen.

Wichtig:

Ein Vertauschen der Anschlüsse führt im Gerät oder Sicherungskasten später zum Kurzschluss. In diesem Fall müssen nochmals die einzelnen Leitungen identifiziert und neu verbunden werden. In die Netzzuleitung kann selbstverständlich ein Netzschalter zum Ein- und Ausschalten installiert sein.

Vernetzung

"↓" dient der Vernetzung der Leuchten. Es können bis zu 10 Leuchten von diesem Typ parallelgeschaltet werden. (**Abb. 4.1**)

5. Montage

- Alle Bauteile auf Beschädigung prüfen.
- Bei Schäden das Produkt nicht in Betrieb nehmen.
- Bei der Montage der Leuchte ist darauf zu achten, dass sie erschütterungsfrei befestigt wird.
- Geeigneten Montageort auswählen unter Berücksichtigung der Reichweite und Bewegungserfassung.

Die sicherste Bewegungserfassung wird erreicht, wenn das Gerät seitlich zur Gehrichtung montiert wird und keine Hindernisse (z. B. Bäume, Mauern etc.) die Sicht des Sensors behindern.

Montageschritte

- Stromversorgung abschalten. (**Abb. 4.1**)
- Sicherungsschraube lösen und Leuchtengehäuse vom Wandhalter lösen. (**Abb. 5.1**)
- Steckklemme lösen und Leuchtengehäuse vom Wandhalter trennen. (**Abb. 5.2**)
- Bohrlöcher anzeichnen. (**Abb. 5.3**)
- Löcher bohren und Dübel einsetzen. (**Abb. 5.4**)
- Montage Unterputz (**Abb. 5.5**)
- Montage Aufputz mit Abstandhaltern (**Abb. 5.6**)
- Sicherungsband am Wandhalter befestigen und Steckklemme aufsetzen. (**Abb. 5.7**)
- Anschlusskabel anschließen. (**Abb. 5.8**)
- Bei Vernetzung mehrerer Leuchten Sicherungsglasche herausbrechen. (**Abb. 5.8**)
- Leuchtengehäuse auf Wandhalter aufstecken. (**Abb. 5.9**)
- Sicherungsschraube einschrauben. (**Abb. 5.9**)
- Stromversorgung einschalten. (**Abb. 5.9**)
- Einstellungen vornehmen → **"6. Funktion"**

6. Funktion

Spot ONE S / Spot DUO S

Werkseinstellungen

- Dämmerungseinstellung: 1.000 Lux
- Zeiteinstellung: 8 Sekunden

Dämmerungseinstellung (Abb. 6.2 F)

Die gewünschte Ansprechschwelle der Leuchte kann stufenlos von ca. 2 bis 1000 Lux eingestellt werden.

- Einstellregler auf  gestellt = Tageslichtbetrieb (helligkeitsunabhängig)
- Einstellregler auf  gestellt = Dämmerungsbetrieb (ca. 2 Lux)

Bei der Einstellung des Erfassungsbereiches und für den Funktionstest bei Tageslicht muss der Einstellregler auf  stehen.

Zeiteinstellung (Abb. 6.2 G)

Die gewünschte Leuchtdauer der Leuchte kann stufenlos von ca. 8 Sekunden bis max. 35 Minuten eingestellt werden. Durch jede erfasste Bewegung vor Ablauf dieser Zeit wird die Zeituhr erneut gestartet.

- Einstellregler + = ca. 35 Minuten
- Einstellregler - = ca. 8 Sekunden

Hinweis:

Nach jedem Abschaltvorgang der Leuchte ist eine erneute Bewegungserfassung für ca. 1 Sekunde unterbrochen. Erst nach Ablauf dieser Zeit kann die Leuchte bei Bewegung wieder Licht schalten.

Spot DUO S

Auslieferungszustand:

Beide Leuchtenköpfe sind vernetzt und schalten immer gleichzeitig ein und aus. Für einen individuellen Betrieb der beiden Leuchtenköpfe muss die Verbindung zwischen den Klemmen entfernt werden (↓1 und ↓2).

Spot ONE SC /Spot DUO SC

Werkseinstellungen

- Dämmerungseinstellung: 2.000 Lux
- Zeiteinstellung: 5 Sekunden

Smart Remote App

Für die Konfiguration der Leuchte mit Smartphone oder Tablet muss die STEINEL Smart Remote App aus Ihrem AppStore heruntergeladen werden. Es ist ein Bluetooth-fähiges Smartphone oder Tablet erforderlich.

Android



iOS



Folgende Funktionen sind über die Smart Remote App einstellbar:

- Zeiteinstellung
- Dämmerungseinstellung
- Ein- und Ausschaltzeiten
- Situative Steuerung Automatik/Manuell
- Vernetzung
- Gruppenbildung
- Benennung der Gruppen und Leuchten

Hinweis:

Nach jedem Abschaltvorgang der Leuchte ist eine erneute Bewegungserfassung für ca. 1 Sekunde unterbrochen. Erst nach Ablauf dieser Zeit kann die Leuchte bei Bewegung wieder Licht schalten.

Für zeitbasiertes ein- und ausschalten hat der Spot Connect eine interne Uhr. Diese synchronisiert sich bei jeder Bluetooth Verbindung über die Smart Remote App automatisch mit der Uhr des verbundenen Smartphones.

Um eine korrekte Funktion zu gewährleisten, muss nach einer Spannungsunterbrechung der Leuchte eine Verbindung über die Smart Remote App hergestellt werden. Die interne Uhr wird erneut mit der Smartphone-Uhr synchronisiert.

7. Schwenkbereich der Leuchte / Leuchtmittelwechsel

Schwenkbereich der Leuchte. (Abb. 7.1 / 7.2)

Leuchtmittelwechsel

- Abdeckscheibe am Leuchtengehäuse lösen und herausziehen. (Abb. 7.3)
- Leuchtmittel lösen und herausziehen. (Abb. 7.4)
- Neues Leuchtmittel einsetzen und festdrehen. (Abb. 7.5)
- Abdeckscheibe aufsetzen und festdrehen. (Abb. 7.6)

Wichtig:

Nur GU10-LED-Leuchtmittel bis max. 9 W verwenden.

Hinweis:

- Stellen Sie bei einem Leuchtmittelwechsel sicher, dass die Dichtung und die Dichtfläche nicht verschmutzt oder beschädigt sind.

8. Wartung

Das Produkt ist wartungsfrei.

Die Leuchte kann bei Verschmutzung mit einem feuchten Tuch (ohne Reinigungsmittel) gesäubert werden.

Wichtig: Das Betriebsgerät ist nicht austauschbar.

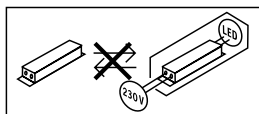

9. Entsorgung

Elektrogeräte, Zubehör und Verpackungen sollen einer umweltgerechten Wiederverwertung zugeführt werden.



Werfen Sie Elektrogeräte nicht in den Hausmüll!

Nur für EU-Länder:

Gemäß der geltenden Europäischen Richtlinie über Elektro- und Elektronik-Altgeräte und ihrer Umsetzung in nationales Recht müssen nicht mehr gebrauchsfähige Elektrogeräte getrennt gesammelt und einer umweltgerechten Wiederverwertung zugeführt werden.

10. Konformitätserklärung

Hiermit erklärt STEINEL Vertrieb GmbH, dass der Funkanlagentyp Spot ONE SC / Spot DUO SC der Richtlinie 2014/53/EU entspricht. Der vollständige Text der EU-Konformitätserklärung ist unter der folgenden Internetadresse verfügbar: www.steinell.de

11. Herstellergarantie

Herstellergarantie der

STEINEL Vertrieb GmbH, Dieselstraße 80-84, 33442 Herzebrock-Clarholz

Wir begrüßwünschen Sie zum Kauf Ihres STEINEL-Produkts, das höchste Qualitätsansprüche erfüllt. Aus diesem Grund leisten wir als Hersteller Ihnen als Endkunde gerne eine unentgeltliche Garantie gemäß den nachstehenden Bedingungen: Wir leisten Garantie durch kostenlose Behebung der Mängel (nach unserer Wahl: Reparatur, Austausch ggf. durch ein Nachfolgemodell oder Rückerstattung des Kaufpreises), die innerhalb der Garantiezeit auf einem Material- oder Herstellungsfehler beruhen. Die Garantiezeit für Ihr erworbenes STEINEL-Produkt beträgt 3 Jahre und beginnt mit dem Kaufdatum Ihres Produktes. Diese Herstellergarantie lässt gesetzliche Gewährleistungsansprüche, die Ihnen als Verbraucher gegenüber dem Verkäufer nach geltendem Recht einschließlich besonderer Schutzbestimmungen für Verbraucher zustehen können, unberührt. Die hier beschriebenen Leistungen gelten zusätzlich zu den gesetzlichen Gewährleistungsansprüchen und beschränken oder ersetzen diese nicht.

Ausdrücklich ausgenommen von dieser Garantie sind alle auswechselbaren Leuchtmittel. Darüber hinaus ist die Garantie ausgeschlossen:

- bei einem gebrauchsbedingten oder sonstigen natürlichen Verschleiß von Produktteilen oder Mängeln am STEINEL-Produkt, die auf gebrauchsbedingtem oder sonstigem natürlichem Verschleiß zurückzuführen sind,
- bei nicht bestimmungs- oder unsachgemäßem Gebrauch des Produkts oder Missachtung der Bedienungshinweise,
- wenn An- und Umbauten bzw. sonstige Modifikationen an dem Produkt eigenmächtig vorgenommen wurden oder Mängel auf die Verwendung von Zubehör-, Ergänzungs- oder Ersatzteilen zurückzuführen sind, die keine STEINEL-Originalteile sind,
- wenn Wartung und Pflege der Produkte nicht entsprechend der Bedienungsanleitung erfolgt sind,
- wenn Anbau und Installation nicht gemäß den Installationsvorschriften von STEINEL ausgeführt wurden,
- bei Transportschäden oder -verlusten.

Die Garantie gilt für sämtliche STEINEL-Produkte, die in Deutschland gekauft und verwendet werden. Es gilt deutsches Recht unter Ausschluss des Übereinkommens der Vereinten Nationen über Verträge über den internationalen Warenkauf (CISG).

Geltendmachung

Wenn Sie Ihr Produkt reklamieren wollen, senden Sie es bitte vollständig und frachtfrei mit dem Original-Kaufbeleg, der die Angabe des Kaufdatums und der Produktbezeichnung enthalten muss, an Ihren Händler oder direkt an uns, die STEINEL Vertrieb GmbH – Reklamationsabteilung –, Dieselstraße 80-84, 33442 Herzebrock-Clarholz. Wir empfehlen Ihnen daher, Ihren Kaufbeleg bis zum Ablauf der Garantiezeit sorgfältig aufzubewahren. Für Transportkosten und -risiken im Rahmen der Rücksendung übernehmen wir keine Haftung.

3 JAHRE
HERSTELLER
GARANTIE

12. Technische Daten

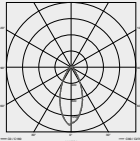
Abmessungen ($\varnothing \times T$) (H \times B \times T)	Spot ONE/ONE S/ONE SC: $\varnothing 97 \times 175$ mm Spot DUO S/DUO SC: $98 \times 247 \times 175$ mm	
Netzspannung	220-240 V, 50/60Hz	
Leistungsaufnahme (P_{on}) *	Spot ONE: 6,7 W Spot ONE S: 7,5 W Spot ONE SC: 7,9 W	Spot DUO S: $2 \times 7,5$ W Spot DUO SC: 14,6 W
Lichtstrom / Helligkeit Leuchte *	Spot ONE: 512 lm; 76,4 lm/W Spot ONE S: 512 lm 68,6 lm/W Spot ONE SC: 512 lm; 66,6 lm/W	Spot DUO S: 2×512 lm; 68,6 lm/W Spot DUO SC: 1024 lm; 70,1 lm/W
Standby (Leuchte)	Spot ONE S: $2 \times 0,5$ W Spot ONE SC: 0,42 W	Spot DUO S: $2 \times 0,5$ W Spot DUO SC: 0,42 W
Lichtstrom Leuchtmittel	620 lm 92,5 lm/W	
Leistungsaufnahme Leuchtmittel	6,7 W	
Standby Network	Spot ONE SC: 0,42 W	Spot DUO SC: 0,42 W
Farbtemperatur *	3.000 K (warmweiß)	
Farbwiedergabeindex *	$R_a > 80$	
Mittlere Bemessungslebensdauer *	L70B50 bei 25°C: >20.000 Std.	
Farbkonsistenz SDCM *	Anfangswert: 6	
Lichtstärkeverteilung *		
Sensortechnik	Spot ONE/DUO S, ONE/DUO SC: Passiv Infrarot	
Erfassungsbereich: Erfassungswinkel	Spot ONE/DUO S, ONE/DUO SC: 90°	
Erfassungsbereich: Öffnungswinkel	Spot ONE/DUO S, ONE/DUO SC: 90°	
Erfassungreichweite	Spot ONE/DUO S, ONE/DUO SC: max. 10 m	
Leuchtmittel	GU10-LED-Leuchtmittel (max. 9 W)	
Zeiteinstellung	Spot ONE/DUO S: 8 s - 35 min	Spot ONE/DUO SC: 5 s - 60 min

Dämmerungseinstellung	Spot ONE/DUO S: 2-1.000 Lux Spot ONE/DUO SC: 2-2.000 Lux
Schutzart	IP44
Schutzklasse	I
Umgebungstemperatur	-20 bis +40 °C
Frequenz Bluetooth	Spot ONE/DUO SC: 2,4-2,48 GHz
Sendeleistung Bluetooth	Spot ONE/DUO SC: 5 dBm/3 mW
Energieeffizienzklasse	Dieses Produkt enthält eine / zwei Lichtquelle / Lichtquellen der Energieeffizienzklasse „F“.

* für beiliegendes LED-Leuchtmittel

13. Betriebsstörungen

Störung	Ursache	Abhilfe
LED-Leuchte schaltet nicht ein	<ul style="list-style-type: none"> ■ Sicherung hat ausgelöst, nicht eingeschaltet, Leitung unterbrochen ■ Kurzschluss ■ Leuchtmittel defekt 	<ul style="list-style-type: none"> ■ Sicherung einschalten, tauschen, Netzschalter einschalten; Leitung mit Spannungsprüfer überprüfen ■ Anschlüsse überprüfen ■ Leuchtmittel wechseln
Sensor-LED-Leuchte schaltet nicht ein	<ul style="list-style-type: none"> ■ bei Tagesbetrieb, Dämmerungseinstellung steht auf Nachtbetrieb ■ Netzschalter AUS ■ Sicherung hat ausgelöst ■ Erfassungsbereich nicht gezielt eingestellt 	<ul style="list-style-type: none"> ■ neu einstellen ■ Einschalten ■ Sicherung einschalten, tauschen, evtl. Anschluss überprüfen ■ neu justieren
Sensor-LED-Leuchte schaltet nicht aus	<ul style="list-style-type: none"> ■ dauernde Bewegung im Erfassungsbereich 	<ul style="list-style-type: none"> ■ Bereich kontrollieren und evtl. neu justieren bzw. abdecken
Sensor-LED-Leuchte schaltet immer EIN/AUS	<ul style="list-style-type: none"> ■ Tiere bewegen sich im Erfassungsbereich 	<ul style="list-style-type: none"> ■ Sensor höher schwenken; Bereich umstellen
Sensor-LED-Leuchte schaltet unerwünscht ein	<ul style="list-style-type: none"> ■ Wind bewegt Bäume und Sträucher im Erfassungsbereich ■ Erfassung von Autos auf der Straße ■ plötzliche Temperaturveränderung durch Witterung (Wind, Regen, Schnee) oder Abluft aus Ventilatoren, offenen Fenstern ■ Sensor-LED-Leuchte schwankt (bewegt sich) durch z. B. Windböen oder starken Niederschlag 	<ul style="list-style-type: none"> ■ Bereich umstellen ■ Bereich umstellen ■ Bereich verändern, Montageort verlegen ■ Sensor-LED-Leuchte auf einen festen Untergrund montieren

1. About this document

- Please read carefully and keep in a safe place.
- Under copyright.
Reproduction either in whole or in part only with our consent.
- Subject to change in the interest of technical progress.

Symbols



Hazard warning!



Reference to other information in the document.

2. General safety precautions



Disconnect the power supply before attempting any work on the unit.

- During installation, the electric power cable to be connected must not be live. Therefore, switch off the power first and use a voltage tester to make sure the wiring is off-circuit.
- Installing the light involves work on the mains voltage supply. This work must therefore be carried out professionally in accordance with national wiring regulations and electrical operating conditions.
- Only use genuine replacement parts.
- Repairs may only be made by specialist workshops.
- Not suitable for use with halogen lamps.

3. Spot ONE / Spot ONE S / Spot DUO S Spot ONE SC / Spot DUO SC

Proper use

- LED light for outdoor wall mounting

Spot ONE S / Spot DUO S

- The sensor-switched LED light contains an infrared motion detector.

Spot ONE SC /Spot DUO SC

- The sensor-switched LED light contains an infrared motion detector and can only be adjusted via Bluetooth.

Non-intended use

- The LED light cannot be dimmed.



Not dimmable

Spot ONE package contents (Fig. 3.1)

- Light
- Three screws
- Three ground plugs
- Three spacers

Spot DUO package contents (Fig. 3.2)

- Light
- Four screws
- Four wall plugs
- Four spacers

Product dimensions

Spot ONE (Fig. 3.3)

Spot DUO (Fig. 3.4)

Product parts (Fig. 3.5)

- A** Wall mount
- B** Connecting terminal
- C** Locking screw
- D** Light base
- E** Light enclosure
- F** Twilight setting (Spot ONE S / DUO S only)
- G** Time setting (Spot ONE S / DUO S only)

Spot ONE S / DUO S detection zone (Fig. 3.6-3.8)

Luminous intensity distribution (Fig. 3.9)

4. Electrical connection

Wiring diagram (Fig. 4.1)

The supply lead is a three-core cable:

- L** = phase conductor (usually black, brown or grey)
- N** = neutral conductor (usually blue)
- PE** = protective-earth conductor (green/yellow)

If you are in any doubt, identify the conductors using a voltage tester; then disconnect from the power supply again. Connect phase (**L**), neutral (**N**) and protective-earth conductor (**PE**) to the terminal.

Important:

Incorrectly wired connections will produce a short circuit later on in the product or fuse box. In this case, you must identify the individual conductors once again and re-connect them. A mains power switch for turning the unit ON and OFF may of course be installed in the mains supply lead.

Interconnection

"↓" used for interconnecting lights. As many as 10 lights of this type can be connected in parallel. (**Fig. 4.1**)

5. Mounting

- Check all components for damage.
- Do not use the product if it is damaged.
- When installing the light, make sure the installation site is not subject to vibration.
- Select an appropriate mounting location, taking the reach and motion detection into consideration.

The most reliable way to detect movement is given by mounting the light to point across the direction in which people walk and by making sure no obstacles (e.g. trees, walls etc.) interrupt the line of sensor vision.

Mounting procedure

- Switch OFF power supply. (**Fig. 4.1**)
- Undo locking screw and detach light enclosure from wall mount. (**Fig 5.1**)
- Detach plug-in terminal and remove light enclosure from wall mount. (**Fig. 5.2**)
- Mark drill holes. (**Fig. 5.3**)
- Drill holes and fit wall plugs. (**Fig. 5.4**)
- Concealed mounting. (**Fig. 5.5**)
- Surface-mounted installation with spacers. (**Fig. 5.6**)
- Attach retaining strap to the wall mount and fit plug-in terminal. (**Fig. 5.7**)
- Connect conductors. (**Fig. 5.8**)
- When interconnecting several lights, break out safety tab. (**Fig. 5.8**)
- Fit light enclosure onto wall mount. (**Fig. 5.9**)
- Screw in locking screw. (**Fig. 5.9**)
- Switch ON power supply. (**Fig. 5.9**)
- Make settings → "**6. Function**"

6. Function



Spot ONE S / Spot DUO S

Factory settings

- Twilight level: 1000 Lux
- Time setting: 8 seconds

Twilight setting (Fig. 6.2 F)

The chosen response threshold can be infinitely varied from approx. 2 to 1000 Lux.

- Control dial set to  = daylight mode (not depending on ambient brightness)
- Control dial set to  = night-time operation (approx. 2 lux)

The control dial must be turned to  when adjusting the detection zone and performing the functional test in daylight.

Time setting (Fig. 6.2 G)

The light's stay ON time can be set to any period from approx. 8 seconds to a maximum of 35 minutes. Any movement detected before this time elapses will restart the timer.

- Control dial set to + = approx. 35 minutes
- Control dial set to - = approx. 8 seconds

Note:

After the light switches OFF, it takes approx. 1 second before it is able to start detecting movement again. The light will only switch ON in response to movement once this period has elapsed.

Spot DUO S

Factory configuration:

Both light heads are interconnected and always switch ON and OFF at the same time. To operate the two light heads separately, the connection between the terminals must be removed (↓1 and ↓2).

Spot ONE SC /Spot DUO SC

Factory settings

- Twilight level: 2000 lux
- Time setting: 5 seconds

Smart Remote app

To configure the light via smartphone or tablet, you must download the STEINEL Smart Remote app from your app store. You will need a Bluetooth-capable smartphone or tablet.

Android



iOS



The following functions can be set via Smart Remote app:

- Time setting
- Twilight setting
- ON and OFF times
- Automatic/manual control, depending on situation
- Interconnection
- Grouping
- Naming groups and lights

Note:

After the light switches OFF, it takes approx. 1 second before it is able to start detecting movement again. The light will only switch ON in response to movement once this period has elapsed. The Spot Connect has an internal clock for time-based activation and deactivation. This automatically synchronises with the clock of the connected smartphone via the Smart Remote app each time a Bluetooth connection is established. To ensure correct function following an interruption in the light's power supply, it must be re-connected via the Smart Remote app. The internal clock is re-synchronised with the smartphone clock.

7. Light tilting/swivelling range / Changing lamp

Light swivelling/tilting range (Fig. 7.1/7.2)

Changing lamp

- Undo glass cover and detach from light enclosure. (Fig. 7.3)
- Disconnect and remove lamp. (Fig. 7.4)
- Insert new lamp and twist to engage. (Fig. 7.5)
- Fit glass cover and turn to engage. (Fig. 7.6)

Important:

Only use GU10 LED lamp with a wattage up to 9 W.

Note:

- On changing a lamp, make sure that the seal and sealing surface are not soiled or damaged.

GB

8. Maintenance

The product requires no maintenance.

The light can be cleaned with a damp cloth (without detergents) if dirty.

Important note: the control gear cannot be replaced.

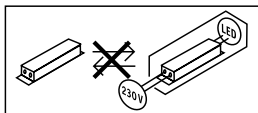

9. Disposal

Electrical and electronic equipment, accessories and packaging must be recycled in an environmentally compatible manner.



Do not dispose of electrical and electronic equipment as domestic waste.

EU countries only:

Under the current European Directive on Waste Electrical and Electronic Equipment and its implementation in national law, electrical and electronic equipment no longer suitable for use must be collected separately and recycled in an environmentally compatible manner.

10. Declaration of Conformity

Hereby, STEINEL Vertrieb GmbH declares that the radio equipment type Spot ONE SC / Spot DUO SC is in compliance with Directive 2014/53/EU. The full text of the EU declaration of conformity is available at the following internet address: www.steinell.de

11. Manufacturer's Warranty

This Steinel product has been manufactured with utmost care, tested for proper operation and safety and then subjected to random sample inspection. Steinel guarantees that it is in perfect condition and proper working order. The warranty period is 36 months and starts on the date of sale to the consumer. We will remedy defects caused by material flaws or manufacturing faults. The warranty will be met by repair or replacement of defective parts at our own discretion. The warranty shall not cover damage to wear parts, damage or defects caused by improper treatment or maintenance. Further consequential damage to other objects shall be excluded.

Claims under the warranty will only be accepted if the unit is sent fully assembled and well-packed with a brief description of the fault, a receipt or invoice (date of purchase and dealer's stamp) to the appropriate Service Centre.

Repair service:

If defects occur outside the warranty period or are not covered by the warranty, ask your nearest service station for the possibility of repair.

3 YEAR
MANUFACTURER'S
WARRANTY

12. Technical specifications

Dimensions ($\varnothing \times D$) (H \times W \times D)	Spot ONE/ONE S/ONE SC: $\varnothing 97 \times 175$ mm Spot DUO S/DUO SC: $98 \times 247 \times 175$ mm
Supply voltage	220-240 V, 50/60 Hz
Power consumption (P_{on}) *	Spot ONE: 6.7 W Spot DUO S: 2×7.5 W Spot ONE S: 7.5 W Spot DUO SC: 14.6 W Spot ONE SC: 7.9 W
Luminous flux / brightness Light *	Spot ONE: Spot DUO S: 512 lm; 76.4 lm/W 2×512 lm; 68.6 lm/W Spot ONE S: Spot DUO SC: 512 lm 68.6 lm/W 1024 lm; 70.1 lm/W Spot ONE SC: 512 lm; 66.6 lm/W
Standby (light)	Spot ONE S: Spot DUO S: 2×0.5 W 2×0.5 W Spot DUO SC: 0.42 W Spot ONE SC: .42 W
Luminous flux Lamp	620 lm 92.5 lm/W
Power consumption Lamp	6.7 W

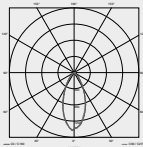
Standby Network	Spot ONE SC: 0.42 W Spot DUO SC: 0.42 W	
Colour temperature *	3,000 K (warm white)	
Colour rendering index *	$R_a > 80$	GB
Average rated life expectancy *	L70B50 at 25°C: >20,000 hours	
Colour consistency SDCM *	Starting value: 6	
Luminous intensity distribution *		
Sensor technology	Spot ONE/DUO S, ONE/DUO SC: Passive infrared	
Detection zone: angle of coverage	Spot ONE/DUO S, ONE/DUO SC: 90°	
Detection zone: angle of aperture	Spot ONE/DUO S, ONE/DUO SC: 90°	
Detection reach	Spot ONE/DUO S, ONE/DUO SC: max. 10 m	
Lamp	GU10 LED lamp (max. 9 W)	
Time setting	Spot ONE/DUO S: 8 s - 35 min Spot ONE/DUO SC: 5 s - 60 min	
Twilight setting	Spot ONE/DUO S: 2-1,000 lux Spot ONE/DUO SC: 2-2,000 lux	
IP rating	IP44	
Protection class	I	
Ambient temperature	-20°C - +40°C	
Bluetooth frequency	Spot ONE/DUO SC: 2.4 - 2.48 GHz	
Bluetooth transmitter power	Spot ONE/DUO SC: 5 dBm/3 mW	
Energy efficiency class	This product contains one / two energy efficiency class "F" light source(s).	

* for LED lamp provided

13. Troubleshooting

Malfunction	Cause	Remedy
LED light does not switch ON	<ul style="list-style-type: none">■ Fuse has tripped, not switched ON, break in wiring■ Short circuit■ Lamp faulty	<ul style="list-style-type: none">■ Activate, change fuse, turn ON mains switch, check wiring with voltage tester■ Check connections■ Change lamp
Sensor-switched LED light does not switch ON	<ul style="list-style-type: none">■ Twilight setting in night-time mode during daytime operation■ Mains switch OFF■ Fuse has tripped■ Detection zone not correctly adjusted	<ul style="list-style-type: none">■ Reset■ Switch ON■ Activate, change fuse, check connection if necessary■ Readjust
Sensor-switched LED light does not switch OFF	<ul style="list-style-type: none">■ Continued movement within the detection zone	<ul style="list-style-type: none">■ Check zone and readjust if necessary or apply shroud
Sensor-switched LED light keeps switching ON/OFF	<ul style="list-style-type: none">■ Animals moving in detection zone	<ul style="list-style-type: none">■ Tilt sensor higher; adjust detection zone
Sensor-LED light switches ON when it should not	<ul style="list-style-type: none">■ Wind is moving trees and bushes in the detection zone■ Cars in the street are detected■ Sudden temperature changes due to weather (wind, rain, snow) or air expelled from fans, open windows■ Sensor-switched LED light is swaying (moving) due to gusts of wind or heavy rain	<ul style="list-style-type: none">■ Change detection zone■ Change detection zone■ Adjust detection zone or install in a different place■ Mount sensor-switched LED light on a firm surface

1. K tomuto dokumentu

- Pozorně si jej přečtěte a uschovejte!
- Chráněno autorským právem.
Dotisk, i částečný, jen s naším souhlasem.
- Změny, které slouží technickému pokroku, vyhrazeny.

Vysvětlení symbolů



Varování před nebezpečím!



Odkaz na text v dokumentu.

2. Všeobecné bezpečnostní pokyny



Před zahájením jakýchkoli prací na přístroji přerušit přívod napětí!

- Připojované elektrické vedení nesmí být během montáže pod napětím. Proto je nejprve třeba vypnout proud a poté pomocí zkoušečky napětí zkontrolovat, zda je vedení bez napětí.
- Při instalaci svítidla se jedná o práci na síťovém napětí. Musí proto být provedena odborně podle obvyklých předpisů pro instalaci elektrických zařízení a podmínek jejich připojení dle ČSN.
- Používejte jen originální náhradní díly.
- Opravy může provést jen odborný servis.
- Nevhodné k používání s halogenovými žárovkami.

3. Spot ONE / spot ONE S / spot DUO S spot ONE SC / spot DUO SC

Používání v souladu s určením

- Svítidlo LED pro montáž na stěnu ve venkovní oblasti

Spot ONE S / spot DUO S

- Sensorové svítidlo LED obsahuje infračervený hlásič pohybu.

Spot ONE SC / spot DUO SC

- Sensorové svítidlo LED obsahuje infračervený hlásič pohybu a lze jej nastavit jen pomocí Bluetooth.

Používání, které není v souladu s určením

- Svítidlo LED bez stmívání.



Bez stmívání

Rozsah dodávky spotu ONE (obr. 3.1)

- Svítidlo
- Tři šrouby
- Tři hmoždinky
- Tři rozpěrky

Rozsah dodávky spotu DUO (obr. 3.2)

- Svítidlo
- Čtyři šrouby
- Čtyři hmoždinky
- Čtyři rozpěrky

Rozměry výrobku

Spot ONE (obr. 3.3)

Spot DUO (obr. 3.4)

Přehled výrobků (obr. 3.5)

- A** Nástěnný držák
- B** Připojovací svorka
- C** Pojistný šroub
- D** Podstavec svítidla
- E** Kryt svítidla
- F** Soumrakové nastavení (jen spot ONE S / DUO S)
- G** Časové nastavení (jen spot ONE S / DUO S)

Oblast záchytu spotu ONE S / DUO S (obr. 3.6–3.8)

Rozložení svítivosti (obr. 3.9)

4. Elektrické připojení

Schéma zapojení (obr. 4.1)

K připojení k elektrické síti použijte třípólový kabel:

- L** = fázový vodič (většinou černý, hnědý nebo šedý)
- N** = neutrální vodič (většinou modrý)
- PE** = ochranný vodič (zelenožlutý)

V případě pochybností je nutno identifikovat jednotlivé vodiče pomocí zkoušečky napětí; zda jsou zase bez napětí. Fázový (**L**), neutrální (**N**) a ochranný vodič (**PE**) se připojí k přípojovací svorce.

Důležité:

Případná záměna přívodů později způsobí zkrat v přístroji nebo pojistkové krabici. V tomto případě je nutno jednotlivé vodiče opakovaně identifikovat a poté znovu zapojit. V přírodním síťovém vedení může být samozřejmě instalován běžný síťový vypínač.

Propojení do sítě

"↓" slouží k propojení svítidel do sítě. Paralelně může být zapojeno až 10 svítidel tohoto typu. (**Obr. 4.1**)

5. Montáž

- Zkontrolovat poškození u všech konstrukčních dílů.
- Při poškození výrobek nepoužívat.
- Při montáži svítidla dbát, aby bylo upevněno bez otřesů.
- Vhodné montážní místo vybrat při zohlednění dosahu a zachycení pohybu.

Nejbezpečnějšího zachycení pohybu se dosáhne tehdy, je-li přístroj namontován napříč ke směru chůze a senzoru přitom nebrání ve výhledu žádná překážka (jako např. stromy, zdi atp.).

Postup při montáži

- Vypnout napájení elektrickým proudem. (**Obr. 4.1**)
- Povolit pojistný šroub, z nástěnného držáku uvolnit kryt svítidla. (**Obr. 5.1**)
- Uvolnit zasouvací svorku a kryt svítidla odejmout z nástěnného držáku. (**Obr. 5.2**)
- Vyznačit otvory k vrtání. (**Obr. 5.3**)
- Vyvrtat otvory a vložit hmoždinky. (**Obr. 5.4**)
- Montáž pod omítku (**Obr. 5.5**)
- Montáž na omítku s distančními držáky (**Obr. 5.6**)
- Pojistný pásek upevnit na nástěnný držák a nasadit zasouvací svorku. (**Obr. 5.7**)
- Připojit přípojovací kabel. (**Obr. 5.8**)
- U propojení několika svítidel do sítě vylomit pojistnou lamelu. (**Obr. 5.8**)
- Kryt svítidla nasunout na nástěnný držák. (**Obr. 5.9**)
- Zašroubovat pojistný šroub. (**Obr. 5.9**)
- Zapnout napájení elektrickým proudem. (**Obr. 5.9**)
- Provést nastavení → „6. Funkce“

6. Funkce



Spot ONE S / Spot DUO S

Nastavení z výroby

- Soumrakové nastavení: 1 000 lx
- Časové nastavení: 8 sekund

Soumrakové nastavení (obr. 6.2 F)

Požadovanou prahovou reakční hodnotu svítidla je možno plynule nastavit v rozmezí od asi 2 do 1 000 lx.

- Otočný regulátor nastavený na  = provoz za denního světla (nezávisle na jasu)
- Otočný regulátor nastavený na  = soumrakový provoz (asi 2 lx)

Při nastavování oblasti záchyty a provádění funkční zkoušky za denního světla musí být otočný regulátor nastaven na .

Časové nastavení (obr. 6.2 G)

Požadovanou dobu, po kterou má být svítidlo zapnuto, je možno nastavit plynule v rozmezí od asi 8 sekund do max. 35 minut. Každým pohybem před uplynutím této doby budou znovu spuštěny automatické hodiny.

- Otočný regulátor + = asi 35 minut
- Otočný regulátor - = asi 8 sekund

Upozornění:

Po každém vypnutí svítidla je opětovné zachycování pohybu přerušeno asi na 1 sekundu. Teprve po uplynutí této doby může svítidlo při pohybu zase zapnout světlo.

Spot DUO S

Stav při dodání:

Obě hlavy svítidla jsou propojeny do sítě a vždy se zapínají a vypínají současně. Pro individuální provoz obou hlav svítidel musí být odstraněno spojení mezi svorkami (↓1 a ↓2).

Spot ONE SC / spot DUO SC

Nastavení z výroby

- Soumrakové nastavení: 2 000 lx
- Časové nastavení: 5 sekund

Aplikace Smart Remote

Pro konfiguraci svítidla pomocí smartphonu nebo tabletu si musíte z AppStore stáhnout aplikaci dálkového ovládání Smart Remote STEINEL. Je potřebný smartphone nebo tablet s Bluetooth.

Android



iOS



CZ

Následující funkce lze nastavit aplikací Smart Remote:

- Časové nastavení
- Soumrakové nastavení
- Časy zapínání a vypínání
- Situační automatické/ruční řízení
- Propojení do sítě
- Tvoření skupin
- Názvy skupin a světel

Upozornění:

Po každém vypnutí světla je opětovné zachycování pohybu přerušeno asi na 1 sekundu. Teprve po uplynutí této doby může světlo při pohybu zase zapnout světlo.

Pro zapnutí a vypnutí podle času má Spot Connect interní hodiny. Hodiny se při každém spojení Bluetooth synchronizují prostřednictvím aplikace Smart Remote s hodinami spojeného smartphonu.

K zajištění správné funkce musí být po přerušení napětí světla vytvořeno spojení prostřednictvím aplikace Smart Remote. Interní hodiny se znovu synchronizují s hodinami smartphonu.

7. Rozsah natočení světla / výměna žárovky

Rozsah natočení světla (obr. 7.1/7.2)

Výměna žárovky

- Uvolnit a vytáhnout krycí sklo na krytu světla. (Obr. 7.3)
- Povolit a vytáhnout žárovku. (Obr. 7.4)
- Vložit a utáhnout novou žárovku. (Obr. 7.5)
- Nasunout a utáhnout krycí sklo. (Obr. 7.6)

Důležité:

Používat jen žárovku GU10-LED do max. 9 W.

Upozornění:

- Při výměně žárovky se přesvědčit, zda nejsou těsnění a těsnicí plocha znečištěné nebo poškozené.

8. Údržba

Výrobek je bezúdržbový.

Svítilno lze v případě znečištění očistit vlhkým hadříkem (bez použití čisticích prostředků).

Důležité: Provozní přístroj nelze vyměnit.

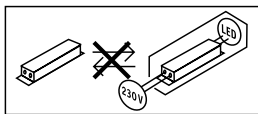

9. Likvidace

Elektrická zařízení, příslušenství a obaly by měly být odvezeny k ekologickému opětovnému zhodnocení.



Nevyhazujte elektrická zařízení do domovního odpadu!

Jen pro země EU:

V souladu s platnou evropskou směrnicí o odpadních elektrických a elektronických zařízeních a jejím převedení do národního práva musí být nepoužitelná elektrická zařízení separována a odevzdána k ekologickému opětovnému zhodnocení.

10. Prohlášení o shodě

Tímto STEINEL Vertrieb GmbH prohlašuje, že typ rádiového zařízení spot ONE SC / spot DUO SC je v souladu se směrnicí 2014/53/EU. Úplné znění EU prohlášení o shodě je k dispozici na této internetové adrese: www.steinell.de

11. Záruka výrobce

Tento výrobek firmy Steinel je vyráběn s maximální pozorností věnovanou jeho funkčnosti a bezpečnosti, které byly vyzkoušeny podle platných předpisů, přičemž se výrobek rovněž podrobil namátkové výstupní kontrole. Firma Steinel přebírá záruku za bezvadné provedení a funkčnost. Záruka se poskytuje v délce 36 měsíců a začíná dnem prodeje výrobku spotřebiteli. Odstraněny vám budou výrobní vady a závady zapříčiněné vadným materiálem, přičemž záruka spočívá v opravě nebo výměně chybného dílu dle našeho výběru. Záruka se nevztahuje na škody na dílech podléhajících opotřebení, na škody a vady zapříčiněné nesprávným zacházením nebo údržbou. Uplatňování dalších nároků následných škod na cizích věcech je vyloučeno. Záruka bude uznána jen tehdy, bude-li nedemontovaný přístroj dobře zabalen, přiložen krátký popis závady, pokladní stvrzenka nebo faktura (datum prodeje a razítko prodejny), poslán na adresu příslušného servisu.

Servisní opravy:

Po uplynutí záruční doby nebo v případě závad bez nároku na záruku se ve vašem nejbližším servisu zeptejte na možnost opravy.

3LETÁ
ZÁRUKA
VÝROBCE

12. Technické parametry

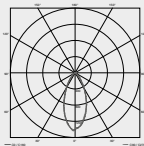
Rozměry ($\varnothing \times h$) ($v \times š \times h$)	spot ONE/ONE S/ONE SC: $\varnothing 97 \times 175$ mm spot DUO S/DUO SC: $98 \times 247 \times 175$ mm	
Síťové napětí	220–240 V, 50/60 Hz	
Příkon (P_{on}) *	spot ONE: 6,7 W spot ONE S: 7,5 W spot ONE SC: 7,9 W	spot DUO S: $2 \times 7,5$ W spot DUO SC: 14,6 W
Světelný tok / jas svítidla *	spot ONE: 512 lm; 76,4 lm/W spot ONE S: 512 lm 68,6 lm/W spot ONE SC: 512 lm; 66,6 lm/W	spot DUO S: 2×512 lm; 68,6 lm/W spot DUO SC: 1 024 lm; 70,1 lm/W
Standby (svítidlo)	spot ONE S: $2 \times 0,5$ W spot ONE SC: ,42 W	spot DUO S: $2 \times 0,5$ W spot DUO SC: 0,42 W
Světelný tok žárovky	620 lm 92,5 lm/W	
Příkon žárovky	6,7 W	
Standby síť	spot ONE SC: 0,42 W	spot DUO SC: 0,42 W
Barevná teplota *	3 000 K (teplá bílá)	
Index reprodukce barev *	$R_a > 80$	
Průměrná jmenovitá životnost *	L70B50 při 25 °C: >20 000 hod.	
Konzistence barev SDCM *	počáteční hodnota: 6	
Rozložení svítivosti *		
Senzorová technologie	spot ONE/DUO S, ONE/DUO SC: pasivní infračervené	
Oblast záchytu: Úhel záchytu	spot ONE/DUO S, ONE/DUO SC: 90°	
Oblast záchytu: Úhel otevření	spot ONE/DUO S, ONE/DUO SC: 90°	
Dosah záchytu	spot ONE/DUO S, ONE/DUO SC: max. 10 m	
Žárovka	žárovka LED GU10 (max. 9 W)	

Časové nastavení	spot ONE/DUO S: 8 s – 35 min spot ONE/DUO SC: 5 s – 60 min
Soumrakové nastavení	spot ONE/DUO S: 2–1 000 lx spot ONE/DUO SC: 2–2 000 lx
Krytí	IP44
Třída ochrany	I
Teplota prostředí	-20–+40 °C
Frekvence Bluetooth	spot ONE/DUO SC: 2,4–2,48 GHz
Vysílací výkon Bluetooth	spot ONE/DUO SC: 5 dBm/3 mW
Třída energetické účinnosti	Tento výrobek obsahuje jeden světelný zdroj / dva světelné zdroje třídy energetické účinnosti „F“.

* pro přiloženou žárovku LED

CZ

13. Provozní poruchy

Porucha	Příčina	Náprava
Svítilno LED nezapíná	<ul style="list-style-type: none">■ Pojistka zareagovala, svítilno není zapnuté, přerušené vedení■ Zkrat■ Poškozená žárovka	<ul style="list-style-type: none">■ Zapnout, vyměnit pojistku, zapnout síťový vypínač; zkontrolovat vedení pomocí zkoušečky napětí■ Zkontrolovat připojení■ Výměna žárovky
Senzorové svítilno LED nezapíná	<ul style="list-style-type: none">■ Při denním provozu je zvoleno soumrakové nastavení odpovídající nočnímu provozu■ Síťový vypínač v poloze VYPNUTO■ Pojistka zareagovala■ Oblast záchytu není přesně nastavena	<ul style="list-style-type: none">■ Znovu nastavit■ Zapnout■ Zapnout, vyměnit pojistku, popř. zkontrolovat připojení■ Znovu seřídít
Senzorové svítilno LED nevyplíná	<ul style="list-style-type: none">■ Trvalý pohyb v oblasti záchytu	<ul style="list-style-type: none">■ Zkontrolovat oblast a případně znovu seřídít nebo zakrýt
Senzorové svítilno LED střídavě zapíná a vypíná	<ul style="list-style-type: none">■ V oblasti záchytu se pohybují zvířata	<ul style="list-style-type: none">■ Natočit senzor výše, popř. přestavit oblast záchytu
Senzorové svítilno LED zapíná v nevhodnou dobu	<ul style="list-style-type: none">■ Vítr pohybuje stromy a keři v oblasti záchytu■ Zaznamenávání pohybu aut na ulici■ Náhlá změna teploty díky povětrnostním vlivům (vítr, déšť, sníh) nebo vzduchu z ventilátorů, otevřených oken■ Sensorové svítilno LED se kýve (pohybuje se), např. při nárazech větru nebo silné bouřce	<ul style="list-style-type: none">■ Přestavit oblast záchytu■ Přestavit oblast záchytu■ Změnit oblast záchytu, změnit místo montáže■ Sensorové svítilno LED namontovat na pevný podklad

1. O tomto dokumente

- Pozorne si ho prečítajte a uschovajte!
- Chránené autorskými právami.
Dotlač, aj keď iba v skratenej verzii, je povolená iba s našim súhlasom.
- Vyhradzuje si právo na zmeny slúžiace technickému pokroku.

Vysvetlenie symbolov



Varovanie pred nebezpečenstvami!



Odkaz na textové pasáže v dokumente.

2. Všeobecné bezpečnostné pokyny



Pred všetkými prácami na prístroji prerušte prívod napätia!

- Pri montáži musí byť pripájané elektrické vedenie bez napätia. Preto je potrebné najskôr vypnúť elektrický prúd a skontrolovať beznapätivosť pomocou skúšačky napätia.
- Pri inštalácii svietidla ide o prácu na sieťovom napätí. Inštalácia sa preto musí vykonať odborne podľa inštalčných predpisov a podmienok pripojenia platných v danej krajine.
- Používajte iba originálne náhradné diely.
- Opravy smú vykonávať iba autorizované servisné dielne.
- Nevhodné na použitie s halogénovými svetelnými zdrojmi.

3. Spot ONE / Spot ONE S / Spot DUO S Spot ONE SC / Spot DUO SC

Správne používanie

- LED svietidlo je vhodné na nástennú montáž v exteriéri.

Spot ONE S / Spot DUO S

- Sensorové LED svietidlo obsahuje infračervený senzor pohybu.

Spot ONE SC / Spot DUO SC

- Sensorové LED svietidlo obsahuje infračervený senzor pohybu a dá sa nastaviť iba pomocou Bluetooth.

Nesprávne používanie

- LED svietidlo nemá funkciu tlmenia intenzity svetla.



**Bez funkcie tlmenia
intenzity svetla**

Rozsah dodávky Spot ONE (obr. 3.1)

- svietidlo
- 3 skrutky
- 3 hmoždinky
- 3 dištančné držiaky

Rozsah dodávky Spot DUO (obr. 3.2)

- svietidlo
- 4 skrutky
- 4 hmoždinky
- 4 dištančné držiaky

Rozmery výrobku

Spot ONE (obr. 3.3)

Spot DUO (obr. 3.4)

Prehľad výrobku (obr. 3.5)

- A** nástenný držiak
- B** pripojovacia svorka
- C** poistná skrutka
- D** noha svietidla
- E** teleso svietidla
- F** nastavenie stmievania (iba Spot ONE S / DUO S)
- G** nastavenie času (iba Spot ONE S / DUO S)

Oblasť snímania Spot ONE S / DUO S (obr. 3.6-3.8)

Distribúcia intenzity svetla (obr. 3.9)

4. Elektrické pripojenie

Schéma zapojenia (obr. 4.1)

Napájacie vedenie pozostáva z jedného 3-žilového kábla:

L = fáza (zvyčajne čierna, hnedá alebo sivá)

N = neutrálny vodič (zvyčajne modrý)

PE = ochranný vodič (zeleno-žltý)

V prípade pochybností identifikujte vodiče pomocou skúšačky napätia; potom ich znova odpojte od napätia. Fáza (**L**), neutrálny vodič (**N**) a ochranný vodič (**PE**) sa pripoja na pripojovaciu svorku.

Dôležité:

Zámena vodičov neskôr vedie k skratu v prístroji alebo v skrinke s poistkami. V tomto prípade jednotlivé vodiče ešte raz identifikujte a nanovo zapojte. Na sieťový prívod sa môže nainštalovať sieťový spínač na zapínanie a vypínanie.

Zosieťovanie

„↓“ slúži na zosieťovanie svetidiel. Paralelne sa dá zapojiť až 10 svetidiel tohto typu. (obr. 4.1)

SK

5. Montáž

- Všetky diely skontrolujte vzhľadom na poškodenie.
- Pri poškodeniach výrobok neuvádzajte do prevádzky.
- Pri montáži svetidla dbajte na to, aby bolo upevnené na mieste bez otrasov.
- Vyberte vhodné miesto montáže, zohľadnite dosah a snímanie pohybu.

Najbezpečnejšie snímanie pohybu dosiahnete vtedy, keď prístroj namontujete bočne k smeru snímaného pohybu a keď senzoru nebudú pri snímaní zacláňať žiadne prekážky (napr. stromy, múry atď.).

Montážny postup

- Vypnite napájanie elektrickým prúdom. (obr. 4.1)
- Uvoľnite poistnú skrutku a odoberte kryt svetidla z nástenného držiaka. (obr. 5.1)
- Uvoľnite zásuvnú svorku a oddelte kryt svetidla od nástenného držiaka. (obr. 5.2)
- Naznačte diery na vŕtanie. (obr. 5.3)
- Vyvŕtajte diery a vložte hmoždinky. (obr. 5.4)
- Montáž podomietková (obr. 5.5)
- Montáž nadomietková s dištančnými držiakmi (obr. 5.6)
- Upevnite bezpečnostnú pásku na nástennom držiaku a nasadte zásuvnú svorku. (obr. 5.7)
- Pripojte prípojný kábel. (obr. 5.8)
- Pri zosieťovaní viacerých svetidiel vylomte poistnú prílošku. (obr. 5.8)
- Teleso svetidla nastrčte na nástenný držiak. (obr. 5.9)
- Naskrutkujte poistnú skrutku. (obr. 5.9)
- Zapnite napájanie elektrickým prúdom. (obr. 5.9)
- Vykonajte nastavenia. → „6. Funkcia“

6. Funkcia



Spot ONE S / Spot DUO S

Nastavenia z výroby

- Nastavenie stmievania: 1000 lx
- Nastavenie času: 8 sekúnd

Nastavenie stmievania (obr. 6.2 F)

Požadovaný prah citlivosti svetidla sa môže plynulo nastaviť od cca 2 lx do 1000 lx.

- nastavovací regulátor nastavený na  = prevádzka pri dennom svetle (nezávisle od jasu)
- nastavovací regulátor nastavený na  = prevádzka pri stmievaní (cca 2 lx)

Pri nastavovaní oblasti snímania a za účelom testu funkčnosti pri dennom svetle musí byť nastavovací regulátor nastavený na .

Nastavenie času (obr. 6.2 G)

Požadovaná doba svietenia svetidla sa môže plynulo nastaviť od cca 8 s do max.

35 min. Každým zaznamenaným pohybom pred uplynutím tohto času sa odpočítavanie doby svietenia začne odznovu.

- nastavovací regulátor + = cca 35 minút
- nastavovací regulátor - = cca 8 sekúnd

Upozornenie:

Po každom vypnutí svetidla je opätovné snímanie pohybu prerušené na cca 1 sekundu. Až po uplynutí tohto času môže svetidlo pri pohybe opäť zapnúť svetlo.

Spot DUO S

Stav pri dodaní:

Obe hlavy svetidla sú zosieťované a vždy sa súčasne zapnú a vypnú.

Pre individuálnu prevádzku oboch hláv svetidla sa musí odstrániť spojenie medzi svorkami (↓1 a ↓2).

Spot ONE SC /Spot DUO SC

Nastavenia z výroby

- Nastavenie stmievania: 2000 lx
- Nastavenie času: 5 sekúnd

Aplikácia diaľkového ovládania Smart Remote

Na konfiguráciu svetidla si musíte pomocou smartfónu alebo tabletu stiahnuť aplikáciu STEINEL Smart Remote vo svojom AppStore. Na to je potrebný smartfón alebo tablet s funkciou Bluetooth.

Android



iOS



SK

Nasledujúce funkcie sú nastaviteľné cez aplikáciu diaľkového ovládania Smart Remote:

- nastavenie času
- nastavenie stmievania
- časy zapnutia a vypnutia
- situatívne ovládanie automaticky/manuálne
- zosieťovanie
- vytvorenie skupiny
- pomenovanie skupiny a svetidiel

Upozornenie:

Po každom vypnutí svetidla je opätovné snímanie pohybu prerušené na cca 1 sekundu. Až po uplynutí tohto času môže svetidlo pri pohybe opäť zapnúť svetlo.

Na zapínanie a vypínanie na základe času disponuje svetidlo Spot Connect internými hodinami. Hodiny sa automaticky synchronizujú pri každom pripojení Bluetooth cez aplikáciu Smart Remote s hodinami spárovaného smartfónu.

Na zabezpečenie správnej funkcie sa musí po prerušení prívodu napätia do svetidla obnoviť spojenie cez aplikáciu Smart Remote. Interné hodiny sa opätovne synchronizujú s hodinami v smartfóne.

7. Rozsah otáčania svetidla/výmena svetelného zdroja

Rozsah otáčania svetidla (**obr. 7.1/7.2**)

Výmena svetelného zdroja

- Uvoľnite krycie sklo na kryte svetidla a vytiahnite ho. (**obr. 7.3**)
- Uvoľnite svetelný zdroj a vytiahnite ho. (**obr. 7.4**)
- Nasadte nový svetelný zdroj a pevne utiahnite. (**obr. 7.5**)
- Nasadte krycie sklo a pevne utiahnite. (**obr. 7.6**)

Dôležité: Používajte iba GU10 LED svetelný zdroj do max. 9 W.

Upozornenie:

Pri výmene svetelného zdroja sa ubezpečte, že tesnenie a tesniaca plocha nie sú znečistené ani poškodené.

8. Údržba

Výrobok nevyžaduje údržbu.

Svietidlo môžete v prípade znečistenia očistiť vlhkou handrou (bez čistiaceho prostriedku).

Dôležité: Prevádzkový prístroj sa nedá vymeniť.

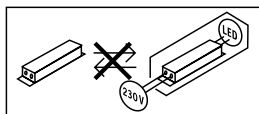

9. Likvidácia

Elektrické zariadenia, príslušenstvo a obaly odovzdajte na ekologickú recykláciu.



Elektrické zariadenia nevyhadzujte do komunálneho odpadu!

Iba pre krajiny EÚ:

Podľa platnej európskej smernice o odpade z elektrických a elektronických zariadení a jej implementácie do národnej legislatívy sa musia nepoužívané elektrické a elektronické zariadenia zbierať separovane a odovzdať na ekologickú recykláciu.

10. Vyhlásenie o zhode

STEINEL Vertrieb GmbH týmto vyhlasuje, že rádiové zariadenie typu Spot ONE SC / Spot DUO SC je v súlade so smernicou 2014/53/EÚ. Úplné EÚ vyhlásenie o zhode je k dispozícii na tejto internetovej adrese: www.steinel.de

11. Záruka výrobcu

Tento výrobok spoločnosti Steinel bol vyrobený s maximálnou dôslednosťou, skontrolovaný z hľadiska funkčnosti a bezpečnosti podľa platných predpisov a následne podrobený náhodnej kontrole. Spoločnosť Steinel preberá záruku za bezchybný stav a funkčnosť. Záručná doba je 36 mesiacov a začína plynúť dňom predaja spotrebiteľovi. Odstránime nedostatky, ktoré vyplývajú z chyby materiálu alebo výrobnnej chyby, záručné plnenie sa uskutočňuje opravou alebo výmenou chybných dielov podľa nášho uváženia. Záručné plnenie sa nevzťahuje na poškodenie opotrebovateľných dielov ani na škody a nedostatky, ktoré vzniknú nesprávnym zaobchádzaním alebo údržbou. Ďalšie následné škody na cudzích objektoch sú zo záruky vylúčené.

SK

Záruka je platná len vtedy, ak sa nerozobraný prístroj s krátkym popisom chyby spolu s pokladničným dokladom alebo faktúrou (dátum kúpy a pečiatka predajcu) zašle riadne zabalený do príslušného servisu.

Servis pre opravy:

Po uplynutí záručnej doby alebo v prípade chýb, na ktoré sa nevzťahuje záruka, sa o možnosti opravy informujte na najbližšej servisnej stanici.

3ROKY
ZÁRUKA
VÝROBCU

12. Technické údaje

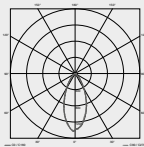
Rozmery ($\varnothing \times H$) ($V \times \check{S} \times H$)	Spot ONE/ONE S/ONE SC: $\varnothing 97 \times 175$ mm Spot DUO S/DUO SC: $98 \times 247 \times 175$ mm	
Sieťové napätie	220 – 240 V, 50/60 Hz	
Príkion (P_{on})*	Spot ONE: 6,7 W Spot ONE S: 7,5 W Spot ONE SC: 7,9 W	Spot DUO S: $2 \times 7,5$ W Spot DUO SC: 14,6 W
Svetelný tok/jas svietidla*	Spot ONE: 512 lm; 76,4 lm/W Spot ONE S: 512 lm 68,6 lm/W Spot ONE SC: 512 lm; 66,6 lm/W	Spot DUO S: 2×512 lm; 68,6 lm/W Spot DUO SC: 1024 lm; 70,1 lm/W
Standby (svietidlo)	Spot ONE S: $2 \times 0,5$ W Spot ONE SC: 0,42 W	Spot DUO S: $2 \times 0,5$ W Spot DUO SC: 0,42 W
Svetelný tok svetelného zdroja	620 lm 92,5 lm/W	
Príkion svetelného zdroja	6,7 W	
Standby, sieť	Spot ONE SC: 0,42 W	Spot DUO SC: 0,42 W
Teplota farby*	3 000 K (teplá biela)	
Index reprodukcie farieb*	$R_a > 80$	
Priemerná dimenzovaná životnosť*	L70B50 pri 25 °C: >20 000 hod.	
Konzistencia farieb SDCM*	počiatočná hodnota: 6	
Distribúcia intenzity svetla*		
Senzorová technológia	Spot ONE/DUO S, ONE/DUO SC: pasívna infračervená	
Oblasť snímania: uhol snímania	Spot ONE/DUO S, ONE/DUO SC: 90°	
Oblasť snímania: uhol otvorenia	Spot ONE/DUO S, ONE/DUO SC: 90°	
Dosah snímania	Spot ONE/DUO S, ONE/DUO SC: max. 10 m	
Svetelný zdroj	GU10 LED svetelný zdroj (max. 9 W)	

Nastavenie času	Spot ONE/DUO S: 8 s – 35 min Spot ONE/DUO SC: 5 s – 60 min
Nastavenie stmievania/svitania	Spot ONE/DUO S: 2 – 1000 lx Spot ONE/DUO SC: 2 – 2000 lx
Krytie	IP44
Trieda ochrany	I
Teplota okolia	-20 – +40 °C
Frekvencia Bluetooth	Spot ONE/DUO SC: 2,4 – 2,48 GHz
Vysielací výkon Bluetooth	Spot ONE/DUO SC: 5 dBm/3 mW
Trieda energetickej účinnosti	Tento výrobok obsahuje jeden svetelný zdroj/dva svetelné zdroje triedy energetickej účinnosti „F“.

SK

*pre priložený LED svetelný zdroj

13. Prevádzkové poruchy

Porucha	Príčina	Riešenie
LED svetidlo sa nezapína	<ul style="list-style-type: none">■ aktivovala sa poistka, nezapnuté, vedenie prerušené■ skrat■ chybný svetelný zdroj	<ul style="list-style-type: none">■ zapnúť poistku, vymeniť, zapnúť sieťový spínač, skontrolovať vedenie pomocou skúšačky napätia■ skontrolovať prípojky■ vymeniť svetelný zdroj
Senzorové LED svetidlo sa nezapína	<ul style="list-style-type: none">■ pri dennej prevádzke, nastavenie stmievania je nastavené na nočnú prevádzku■ sieťový spínač je vypnutý■ aktivovala sa poistka■ oblasť snímania nie je cielene nastavená	<ul style="list-style-type: none">■ nastaviť nanovo■ zapnúť■ zapnúť poistku, vymeniť, príp. skontrolovať pripojenie■ nastaviť nanovo
Senzorové LED svetidlo sa nevypína	<ul style="list-style-type: none">■ trvalý pohyb v oblasti snímania	<ul style="list-style-type: none">■ skontrolovať oblasť snímania a príp. nanovo nastaviť, resp. zakryť
Senzorové LED svetidlo sa neustále zapína/vypína	<ul style="list-style-type: none">■ zvieratá sa pohybujú v oblasti snímania	<ul style="list-style-type: none">■ senzor natočiť vyššie, prestaviť oblasť
Senzorové LED svetidlo sa nežiaduco zapína	<ul style="list-style-type: none">■ vietor pohybuje konármi stromov a kríkmi v oblasti snímania■ snímame automobily na ulici■ náhla zmena teploty v dôsledku počasia (vietor, dážď, sneh) alebo vzduch prúdiaci z ventilátorov, otvorených okien■ senzorové LED svetidlo sa kýve (hýbe sa), napr. z dôvodu vetra alebo silných zrážok	<ul style="list-style-type: none">■ prestaviť oblasť■ prestaviť oblasť■ zmeniť oblasť snímania, preložiť miesto montáže■ senzorové LED svetidlo namontovať na pevný podklad

1. Informacje o tym dokumencie

- Zapoznać się dokładnie i zostawić do przechowania!
- Dokument chroniony prawem autorskim.
Przedruk, także w częściach, wyłącznie po uzyskaniu naszej zgody.
- Zmiany, wynikające z postępu technicznego, zastrzeżone.

Objaśnienie symboli



Ostrzeżenie przed zagrożeniami!



Odsyłacz do tekstu w dokumencie.

PL

2. Ogólne zasady bezpieczeństwa



Przed rozpoczęciem wszelkich prac przy urządzeniu należy odłączyć napięcie zasilające!

- Przewód zasilający, który należy podłączyć podczas montażu, nie może być pod napięciem. Dlatego najpierw należy wyłączyć prąd i sprawdzić brak napięcia za pomocą próbnika.
- Podczas instalacji lampy wykonywana jest praca przy obecności napięcia sieciowego. Dlatego należy ją wykonać fachowo, zgodnie z obowiązującymi przepisami dotyczącymi instalacji i podłączania do zasilania elektrycznego.
- Stosować tylko oryginalne części zamienne.
- Naprawy mogą wykonywać jedynie autoryzowane punkty serwisowe.
- Nie nadaje się do stosowania wraz z lampami halogenowymi.

3. Spot ONE / Spot ONE S / Spot DUO S Spot ONE SC / Spot DUO SC

Użytkowanie zgodne z przeznaczeniem

- Lampa LED do montażu ściennego na zewnątrz

Spot ONE S/Spot DUO S

- Lampa LED z czujnikiem ruchu jest wyposażona w detektor ruchu na podczerwień.

Spot ONE SC/Spot DUO SC

- Lampa LED z czujnikiem ruchu jest wyposażona w detektor ruchu na podczerwień i może być ustawiana tylko za pośrednictwem Bluetooth.

Użytkowanie niezgodne z przeznaczeniem

- Nie można ściemniać lampy LED.



Nie można
ściemniać

Zakres dostawy Spot ONE (rys. 3.1)

- Lampa
- Trzy śruby
- Trzy kołki
- Trzy przekładki

Zakres dostawy Spot DUO (rys. 3.2)

- Lampa
- Cztery śruby
- Cztery kołki
- Cztery przekładki

Wymiary produktu

Spot ONE (rys. 3.3)

Spot DUO (rys. 3.4)

Przegląd produktu (rys. 3.5)

- A Uchwyt naścienny
- B Zacisk przyłączeniowy
- C śruba zabezpieczająca
- D Stopa lampy
- E Oprawa lampy
- F Ustawianie progu czułości zmierzchowej (tylko Spot ONE S/DUO S)
- G Ustawianie czasu (tylko Spot ONE S/DUO S)

Obszar wykrywania Spot ONE S/DUO S (rys. 3.6-3.8)

Rozkład natężenia światła (rys. 3.9)

4. Przyłącze elektryczne

Schemat połączeń (rys. 4.1)

Przewód zasilający jest kablem 3-żyłowym:

- L** = przewód fazowy (najczęściej czarny, brązowy lub szary)
- N** = przewód neutralny (najczęściej niebieski)
- PE** = przewód ochronny (zielono-żółty)

W razie wątpliwości należy zidentyfikować przewody próbnikiem napięcia, a następnie ponownie wyłączyć napięcie. Fazę (**L**), przewód neutralny (**N**) i przewód ochronny (**PE**) podłącza się do zacisku przyłączeniowego.

Ważne:

Pomylenie przewodów jest przyczyną późniejszego zwarcia w urządzeniu lub w skrzynce bezpieczników. W takim przypadku należy jeszcze raz zidentyfikować poszczególne przewody i ponownie je podłączyć. W przewodzie zasilającym można oczywiście zainstalować wyłącznik sieciowy do ręcznego włączania i wyłączania oświetlenia.

Łączenie w sieć

"↓" służy do łączenia lamp w sieć. Połączenie może obejmować maksymalnie 10 lamp tego typu. (rys. 4.1)

PL

5. Montaż

- Sprawdzić wszystkie elementy pod kątem uszkodzenia.
- W przypadku uszkodzeń nie uruchamiać produktu.
- Przy montażu lampy należy zwrócić na to uwagę, aby zamontować ją w miejscu nie podlegającym wstrząsom i drganiom.
- Wybrać odpowiednie miejsce montażu z uwzględnieniem zasięgu i wykrywania ruchu.

Najpewniejsze wykrywanie poruszających się obiektów uzyskuje się przy zamontowaniu czujnika bokiem do kierunku ruchu i przy braku przeszkód (jak np.: drzewa, mury itp.), zasłaniających czujnik.

Czynności montażowe

- Wyłączyć zasilanie. (rys. 4.1)
- Poluzować śrubę zabezpieczającą i oprawę lampy zdjąć z uchwyty naściennego. (rys. 5.1)
- Odłączyć zacisk wtykowy i zdjąć oprawę lampy z uchwyty naściennego. (rys. 5.2)
- Zaznaczyć układ nawierceń. (rys. 5.3)
- Wywiercić otwory i włożyć kołki. (rys. 5.4)
- Montaż podtynkowy (rys. 5.5)
- Montaż natynkowy z uchwyty dystansowymi (rys. 5.6)
- Zamocować taśmę zabezpieczającą i zacisk przyłączeniowy na uchwycie ściennym. (rys. 5.7)
- Podłączyć kabel przyłączeniowy. (rys. 5.8)
- W przypadku łączenia w sieć kilku lamp wyłamać łącznik zabezpieczający. (rys. 5.8)
- Założyć oprawę lampy na uchwycie ściennym. (rys. 5.9)
- Wkręcić śrubę zabezpieczającą. (rys. 5.9)
- Włączyć zasilanie. (rys. 5.9)
- Skonfigurować ustawienia → "6. Działanie"

6. Działanie



Spot ONE S / Spot DUO S

Ustawienia fabryczne

- Ustawianie progu czułości zmierzchowej: 1000 luksów
- Ustawianie czasu załączenia: 8 sekund

Ustawianie progu czułości zmierzchowej (rys. 6.2 F)

Wymagany próg czułości zmierzchowej lampy z czujnikiem można ustawić bezstopniowo w zakresie od ok. 2 do 1000 luksów.

- Pokrętko regulacyjne ustawione w pozycji  = praca przy świetle dziennym (niezależnie od stopnia jasności)
- Pokrętko regulacyjne ustawione na  = praca o zmierzchu (ok. 2 luksy)

Podczas ustawiania zasięgu czujnika i testu działania przy świetle dziennym należy obrócić pokrętko regulacyjne do pozycji .

Ustawienie czasu (rys. 6.2 G)

Wymagany czas świecenia lampy można ustawić płynnie w zakresie od ok. 8 sekund do maks. 35 minut. Każdy ruch wykryty przed upływem tego czasu powoduje ponowne uruchomienie zegara.

- Pokrętko regulacyjne + = ok. 35 minut
- Pokrętko regulacyjne – = ok. 8 sekund

Wskazówka:

Po każdym wyłączeniu lampy ponowne wykrywanie ruchów zostaje przerwane na czas ok. 1 sekundy. Dopiero po upływie tego czasu lampa może włączać światło po wykryciu ruchu.

Spot DUO S

Stan przy dostawie:

Obie głowice lamp są połączone w sieć i włączają się oraz wyłączają zawsze razem. Aby eksploatować je indywidualnie należy usunąć połączenie pomiędzy zaciskami (↓1 i ↓2).

Spot ONE SC /Spot DUO SC

Ustawienia fabryczne

- Ustawianie progu czułości zmierzchowej: 2000 luksów
- Ustawianie czasu załączenia: 5 sekund

Aplikacja Smart Remote

Na potrzeby konfiguracji lampy za pomocą smartfonu lub tabletu należy ściągnąć aplikację STEINEL Smart Remote z AppStore. Niezbędny jest smartfon lub tablet z funkcją Bluetooth.

Android



iOS



Za pomocą aplikacji Smart Remote można ustawiać następujące funkcje:

- Ustawianie czasu
- Ustawianie progu czułości zmierzchovej
- Czasy włączania i wyłączania
- Sytuacyjne sterowanie tryb automatyczny/ręczny
- Łączenie w sieć
- Tworzenie grup
- Nazywanie grup i lamp

Wskazówka:

Po każdym wyłączeniu lampy ponowne wykrywanie ruchów zostaje przerwane na czas ok. 1 sekundy. Dopiero po upływie tego czasu lampa może włączać światło po wykryciu ruchu.

Na potrzeby włączania i wyłączania w oparciu o czas Spot Connect posiada wewnętrzny zegar. Synchronizuje się on automatycznie przy każdym połączeniu Bluetooth poprzez aplikację Smart Remote z zegarem podłączonego smartfonu.

Aby zapewnić prawidłowe działanie, po każdej przerwie w dostawie prądu należy przywrócić połączenie lampy za pomocą aplikacji Smart Remote. Wewnętrzny zegar zostanie zsynchronizowany ponownie z zegarem smartfonu.

7. Zakres obracania lampy/wymiana żarówki

Zakres obracania lampy (rys. 7.1/7.2)

Wymiana żarówki

- Odkręcić i wyjąć szkło osłaniające na oprawie lampy. (rys. 7.3)
- Wyjąć żarówkę. (rys. 7.4)
- Włożyć nową żarówkę i dokręcić. (rys. 7.5)
- Nałożyć i dokręcić szkło osłaniające. (rys. 7.6)

Ważne:

Stosować tylko żarówki LED GU10 o mocy maks. 9 W.

Wskazówka:

- Podczas każdej wymiany źródła światła należy upewnić się, że uszczelka lub powierzchnia w miejscu uszczelnienia nie jest uszkodzona lub zabrudzona.

8. Konserwacja

Produkt nie wymaga konserwacji.

Zabrudzoną powierzchnię lampy można oczyścić wilgotną szmatką (bez użycia środków czyszczących).

Ważne: Układ sterowania nie jest wymienny.

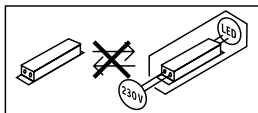

9. Utylizacja

Urządzenia elektryczne, akcesoria i opakowania należy oddać do recyklingu przyjaznego środowisku.



Nie wyrzucać urządzeń elektrycznych wraz z odpadami z gospodarstw domowych!

Tylko dla krajów UE:

Zgodnie z obowiązującymi dyrektywami europejskimi w sprawie zużytych urządzeń elektrycznych i elektronicznych oraz ich wdrażaniu do prawa krajowego nienadające się do użytkowania urządzenia elektryczne należy odbierać osobno i poddawać recyklingowi w sposób przyjazny środowisku.

10. Deklaracja zgodności z normami

STEINEL Vertrieb GmbH niniejszym oświadcza, że typ urządzenia radiowego Spot ONE SC / Spot DUO SC jest zgodny z dyrektywą 2014/53/UE. Pełny tekst deklaracji zgodności UE jest dostępny pod następującym adresem internetowym: www.steinel.de

11. Gwarancja producenta

Niniejszy produkt firmy Steinel został wykonany z dużą starannością. Prawidłowe działanie i bezpieczeństwo użytkowania potwierdzają przeprowadzone losowo kontrole jakości oraz zgodność z obowiązującymi przepisami. Firma Steinel udziela gwarancji na prawidłowe właściwości i działanie. Okres gwarancji wynosi 36 miesięcy i rozpoczyna się z dniem sprzedaży użytkownikowi. W ramach gwarancji usuwane są braki wynikające z wad materiałowych lub produkcyjnych, świadczenia gwarancyjne obejmują naprawę lub wymianę wadliwych części, w zależności od potrzeb i zgodnie z naszą decyzją. Gwarancja nie obejmuje uszkodzenia części podlegających zużyciu eksploatacyjnemu, uszkodzeń i usterek spowodowanych przez nieprawidłową obsługę lub konserwację. Gwarancja nie obejmuje odpowiedzialności za szkody wtórne powstałe na przedmiotach trzecich.

Gwarancja jest udzielana tylko wtedy, gdy prawidłowo zapakowane urządzenie (nierozłożone na części) zostanie odesłane do odpowiedniego punktu serwisowego wraz z krótkim opisem usterek, paragonem lub rachunkiem zakupu (opatrzonego datą zakupu i pieczęcią sklepu).

Serwis naprawczy:

Po upływie okresu gwarancji lub w razie usterek nieobjętych gwarancją informacji o możliwości naprawy udziela najbliższy punkt serwisowy.

3 LATA
GWARANCJI
PRODUCENTA

12. Dane techniczne

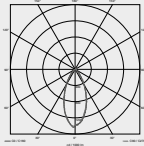
Wymiary ($\varnothing \times T$) (wys. x szer. x gł.)	Spot ONE / ONE S / ONE SC: $\varnothing 97 \times 175$ mm Spot DUO S / DUO SC: $98 \times 247 \times 175$ mm
Napięcie zasilające	220-240 V, 50/60Hz
Pobór mocy (Pon) *	Spot ONE: 6,7 W Spot DUO S: $2 \times 7,5$ W Spot ONE S: 7,5 W Spot DUO SC: 14,6 W Spot ONE SC: 7,9 W
Strumień świetlny/jasność lampy*	Spot ONE: Spot DUO S: 512 lm; 76,4 lm/W 2×512 lm; 68,6 lm/W Spot ONE S: Spot DUO SC: 512 lm 68,6 lm/W 1024 lm; 70,1 lm/W Spot ONE SC: 512 lm; 66,6 lm/W
Tryb czuwania (lampa)	Spot ONE S: Spot DUO S: $2 \times 0,5$ W $2 \times 0,5$ W Spot DUO SC: 0,42 W Spot ONE SC: ,42 W
Strumień świetlny źródła światła	620 lm 92,5 lm/W
Pobór mocy źródła światła	6,7 W
Tryb czuwania sieci	Spot ONE SC: 0,42 W Spot DUO SC: 0,42 W
Temperatura barwowa*	3 000 K (ciepłe białe światło)
Indeks oddawania barw*	Ra > 80
Średnia znamionowa żywotność*	L70B50 przy 25°C: > 20 000 h
Jednolitość barwy SDCM*	Wartość początkowa: 6
Rozkład natężenia światła*	
Technika czujników	Spot ONE / DUO S, ONE / DUO SC: pasywna podczerwień
Obszar wykrywania: Kąt wykrywania	Spot ONE / DUO S, ONE / DUO SC: 90°
Obszar wykrywania: Kąt rozwarcia	Spot ONE / DUO S, ONE / DUO SC: 90°
Zasięg wykrywania czujnika	Spot ONE / DUO S, ONE / DUO SC: maks. 10 m

Źródło światła	Żarówka LED GU10 (maks. 9 W)
Ustawianie czasu	Spot ONE /DUO S: 8 s – 35 min Spot ONE/DUO SC: 5 s – 60 min
Ustawianie czułości zmierzchowej	Spot ONE /DUO S: 2–1000 luksów Spot ONE/DUO SC: 2–2000 luksów
Stopień ochrony	IP44
Klasa ochronności	I
Temperatura otoczenia	-20 – +40°C
Częstotliwość Bluetooth	Spot ONE /DUO SC: 2,4–2,48 GHz
Moc nadawcza Bluetooth	Spot ONE /DUO SC: 5 dBm/3 mW
Klasa wydajności energetycznej:	Ten produkt zawiera jedno/dwa źródła światła/ źródła światła o klasie wydajności energetycznej „F”.

PL

* dotyczy znajdującej się w zestawie żarówki LED

13. Usterki

Usterka	Przyczyna	Usuwanie
lampa LED nie włącza się	<ul style="list-style-type: none">■ zadziałał bezpiecznik, niewłączony wyłącznik sieciowy, przerwany przewód■ zwarcie■ uszkodzona żarówka	<ul style="list-style-type: none">■ włączyć, wymienić bezpiecznik; włączyć wyłącznik sieciowy; sprawdzić przewód próbnikiem napięcia■ sprawdzić podłączenia elektryczne■ wymienić żarówkę
lampa LED z czujnikiem nie włącza się	<ul style="list-style-type: none">■ przy dziennym trybie pracy ustawiono próg czułości zmierzchowej dla nocnego trybu pracy■ wyłączony wyłącznik sieciowy■ zadziałał bezpiecznik■ niedokładnie ustawiony obszar wykrywania czujnika	<ul style="list-style-type: none">■ ustawić na nowo■ włączyć■ włączyć, wymienić bezpiecznik, ewentualnie sprawdzić podłączenie■ wyregulować na nowo
lampa LED z czujnikiem nie wyłącza się	<ul style="list-style-type: none">■ w obszarze wykrywania czujnika ciągle coś się porusza	<ul style="list-style-type: none">■ skontrolować obszar wykrywania czujnika, ewent. ponownie wyregulować lub zasłonić przesłonami
lampa LED z czujnikiem stale włącza się i wyłącza	<ul style="list-style-type: none">■ w obszarze wykrywania czujnika poruszają się zwierzęta	<ul style="list-style-type: none">■ odchylić czujnik do góry; zmienić obszar wykrywania
lampa LED z czujnikiem włącza się w niepożądanym momencie	<ul style="list-style-type: none">■ wiatr porusza gałęziami drzew i krzewami w obszarze wykrywania czujnika■ czujnik rejestruje ruch pojazdów na ulicy■ gwałtowne zmiany temperatury na skutek czynników atmosferycznych (wiatr, deszcz, śnieg) lub nadmuch z wentylatorów, otwartych okien■ lampa LED z czujnikiem kołysze się (porusza się), np. na skutek porywistego wiatru lub intensywnych opadów	<ul style="list-style-type: none">■ zmienić obszar■ zmienić obszar■ zmienić obszar wykrywania czujnika, zmienić miejsce montażu■ zamontować lampę LED z czujnikiem na stałym podłożu

1. Despre acest document

- Vă rugăm să citiți cu atenție documentul și să-l păstrați!
- Protejat prin Legea drepturilor de autor.
Reproducerea, inclusiv în extras, este permisă numai cu aprobarea noastră.
- Ne rezervăm dreptul de a face modificări care servesc progresului tehnic.

Explicația simbolurilor



Atenție, pericole!



Trimitere la pasaje de text din document.

2. Instrucțiuni generale de securitate

RO



Înainte de efectuarea oricăror lucrări la aparat, întrerupeți alimentarea cu energie electrică!

- La montare, cablul electric care urmează să fie conectat nu trebuie să fie sub tensiune. Oprii așadar curentul și verificați cu un testor de tensiune să nu mai existe curent pe cablu.
- Instalarea lămpii presupune o intervenție la rețeaua electrică. Prin urmare, aceasta trebuie efectuată corect, conform instrucțiunilor de instalare și condițiilor de conectare uzuale în țara respectivă.
- Folosiți numai piese de schimb originale.
- Reparațiile se vor executa numai în ateliere specializate.
- Nu este adecvat pentru utilizarea cu becuri cu halogen.

3. Spot ONE / Spot ONE S / Spot DUO S Spot ONE SC / Spot DUO SC

Utilizare conform destinației

- Lampă cu LED, concepută pentru montarea pe perete, în exterior

Spot ONE S / Spot DUO S

- Lampa cu LED și senzor conține un detector de mișcare cu infraroșu.

Spot ONE SC / Spot DUO SC

- Lampa cu LED și senzor conține un detector de mișcare cu infraroșu și se poate regla numai prin Bluetooth.

Utilizare neconformă destinației

- Lampa cu LED nu are trepte de luminozitate.



Fără trepte de luminozitate

Volumul livrării Spot ONE (fig. 3.1)

- lampă
- trei șuruburi
- trei dibluri
- trei distanțiere

Volumul livrării Spot DUO (fig. 3.2)

- lampă
- patru șuruburi
- patru dibluri
- patru distanțiere

Dimensiunile produsului

Spot ONE (fig. 3.3)

Spot DUO (fig. 3.4)

Prezentare sintetică a produsului (fig. 3.5)

- A Suport de perete
- B Bornă de conexiune
- C Șurub de siguranță
- D Piciorul lămpii
- E Carcasa lămpii
- F Setarea luminozității de comutare (numai Spot ONE S / DUO S)
- G Temporizare (numai Spot ONE S / DUO S)

Domeniu de detecție Spot ONE S / DUO S (fig. 3.6-3.8)

Distribuirea intensității luminii (fig. 3.9)

4. Conexiune electrică

Schemă de conexiuni (fig. 4.1)

Circuitul de alimentare este format dintr-un cablu cu 3 fire:

- L** = conductor de fază (de obicei negru, maro sau gri)
- N** = conductor neutru (de obicei albastru)
- PE** = conductor de protecție (verde/galben)

Dacă aveți îndoieli, trebuie să identificați conductorii cu ajutorul unui creion de tensiune. După aceea ei trebuie scoși din nou de sub tensiune. Faza (**L**), conductorul neutru (**N**) și conductorul de protecție (**PE**) se conectează la blocul terminal.

Important:

Inversarea conexiunilor duce la scurtcircuit la aparat sau la tabloul de siguranțe. În acest caz trebuie identificat din nou fiecare cablu și ulterior refăcute conexiunile corecte. Pe cablul de alimentare se poate monta, bineînțeles, un întrerupător de rețea, pentru activare și dezactivare.

Conectivitate în rețea

"↓" servește interconectării lămpilor. Se pot conecta în paralel până la 10 lămpi de acest tip. (fig. 4.1)

5. Montaj

- Verificați toate componentele pentru a constata dacă prezintă deteriorări.
- Nu puneți în funcțiune produsul dacă prezintă deteriorări.
- La montarea lămpii trebuie avut grijă să nu fie supusă trepidațiilor.
- Alegeți un loc adecvat pentru montare, ținând cont de raza de acțiune și de detectarea mișcării.

Cea mai sigură detectare a mișcării se obține atunci când aparatul este montat lateral față de direcția de mers și nu există obstacole (de exemplu copaci, ziduri etc.) care să împiedice vizibilitatea senzorului.

Etapele montării

- Opriți alimentarea cu curent. (fig. 4.1)
- Desfaceți șurubul de siguranță și detașați carcasa lămpii din suportul de perete. (fig. 5.1)
- Decuplați clema de legătură și detașați carcasa lămpii din suportul de perete. (fig. 5.2)
- Marcați locul unde vor fi găurile. (fig. 5.3)
- Faceți găurile și introduceți diblurile. (fig. 5.4)
- Montaj sub tencuială (fig. 5.5)
- Montaj cablu pe tencuială cu distanțiere (fig. 5.6)
- Fixați banda de siguranță la suportul de perete și poziționați borna de legătură. (fig. 5.7)
- Racordați cablul de conexiune. (fig. 5.8)
- În cazul interconectării mai multor lămpi, rupeți eclisa de siguranță. (fig. 5.8)
- Introduceți carcasa lămpii pe suportul de perete. (fig. 5.9)
- Înșurubați șurubul de siguranță. (fig. 5.9)
- Porniți alimentarea cu curent. (fig. 5.9)
- Realizați reglajele → "6. Funcționarea"

RO

6. Funcționarea



Spot ONE S / Spot DUO S

Reglaje din fabrică

- Luminozitate de comutare: 1000 lucși
- Temporizare: 8 secunde

Reglarea luminozității de comutare (fig. 6.2 F)

Pragul dorit de comutare a lămpii poate fi reglat continuu de la cca. 2 până la 1000 lucși.

- Buton poziționat pe  = regim de lumină naturală (independent de luminozitate)
- Buton de reglaj poziționat pe  = regim în funcție de luminozitatea ambientală (cca. 2 lucși)

La reglarea ariei de detecție și pentru verificarea funcțională la lumina zilei butonul de reglare trebuie să fie poziționat pe .

Temporizare (fig. 6.2 G)

Durata de iluminare dorită pentru lampă poate fi reglată continuu de la cca. 8 secunde până la max. 35 minute. La fiecare mișcare detectată înaintea scurgerii acestei durate de timp, temporizatorul repornește de la zero.

- Buton de reglare + = cca. 35 minute
- Buton de reglare - = cca. 8 secunde

Indicație:

După fiecare stingere a lămpii, o nouă detecție de mișcare este posibilă doar după o întrerupere de cca. 1 secundă. Numai după trecerea acestui interval de timp lampa se poate aprinde din nou la detectarea mișcării.

Spot DUO S

Stare la livrare:

Cele două capete de lampă sunt interconectate, aprinzându-se și stingându-se simultan.

Pentru funcționarea individuală a celor două capete de lampă trebuie îndepărtată conexiunea dintre cleme (↓1 și ↓2).

Spot ONE SC /Spot DUO SC

Reglaje din fabrică

- Luminozitate de comutare: 2000 lucși
- Temporizare: 5 secunde

Smart Remote App

Pentru configurarea lămpii cu smartphone sau tabletă trebuie descărcată aplicația STEINEL Smart Remote din AppStore. Este necesar un smartphone sau o tabletă cu Bluetooth.

Android



iOS



Următoarele funcții se pot regla prin Smart Remote App:

- Temporizare
- Setarea luminozității de comutare
- Timpi de pornire și oprire
- Comandă situativă Automată/Manuală
- Conectivitate în rețea
- Formarea grupurilor
- Denumirea grupurilor și lămpilor

Indicație:

După fiecare stingere a lămpii, o nouă detectare de mișcare este posibilă doar după o întrerupere de cca. 1 secundă. Numai după trecerea acestui interval de timp lampa se poate aprinde din nou la detectarea mișcării.

Pentru aprindere și stingere în funcție de timp, Spot Connect are un ceas intern. La fiecare conexiune Bluetooth prin Smart Remote App, acesta se sincronizează automat cu ceasul smartphone-urilor conectate.

Pentru a garanta funcționarea corectă, după o întrerupere a tensiunii la lampă trebuie realizată o conexiune prin Smart Remote App. Ceasul intern se sincronizează din nou cu ceasul smartphone-ului.

7. Zona de pivotare a lămpii / schimbarea becului

Zona de pivotare a lămpii (fig. 7.1/7.2)

Schimbarea becului

- Desfaceți geamul de protecție de la carcasa lămpii și scoateți-l. (fig. 7.3)
- Desfaceți becul și scoateți-l. (fig. 7.4)
- Introduceți noul bec și strângeți-l. (fig. 7.5)
- Poziționați geamul de protecție și strângeți-l. (fig. 7.6)

Important:

Nu utilizați decât becuri cu LED GU10 de până la max. 9 W.

Indicație:

- La schimbarea becului asigurați-vă că garnitura și suprafața de etanșare nu sunt murdare sau deteriorate.

8. Întreținere

Produsul nu necesită lucrări de întreținere.

În caz de murdărire, lampa poate fi curățată cu o lavetă umedă (fără detergent).

Important: Aparatul de comandă nu se poate înlocui.

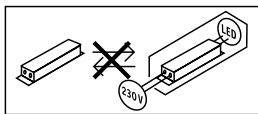

9. Eliminarea ca deșeu

Aparatele electrice, accesoriile și ambalajele trebuie să facă obiectul unei reciclări ecologice.



Nu aruncați aparatele electrice la gunoiul menajer!

Numai pentru țările UE:

În conformitate cu directiva europeană privind eliminarea deșeurilor electrice și electronice în vigoare și transunerii ei în legislația națională, aparatele electrice care nu mai pot fi utilizate trebuie să fie colectate separat și să facă obiectul unei reciclări ecologice.

10. Declarație de conformitate

Prin prezenta, STEINEL Vertrieb GmbH declară că tipul de echipamente radio Spot ONE SC / Spot DUO SC este în conformitate cu Directiva 2014/53/UE. Textul integral al declarației UE de conformitate este disponibil la următoarea adresă internet: www.steinell.de

11. Garanția de producător

Acest produs Steinel a fost fabricat cu maximă atenție, verificat din punctul de vedere al funcționării și al siguranței și supus unor controale aleatorii. Steinel garantează structura și funcționarea ireproșabilă a acestui produs. Termenul de garanție este de 36 de luni și începe de la data vânzării produsului către consumator. Garanția acoperă deficiențele bazate pe defecte de material și fabricație. Îndeplinirea garanției se realizează prin repararea sau înlocuirea pieselor defecte, conform opțiunii noastre. Garanția nu se aplică pieselor de uzură și nici deteriorărilor sau deficiențelor cauzate de utilizarea sau întreținerea necorespunzătoare. Este exclusă compensarea daunelor provocate altor obiecte. Garanția este valabilă doar dacă aparatul nedezasamblat este trimis la centrul de service competent într-un ambalaj adecvat, împreună cu o scurtă descriere a defecțiunii, cu bonul de casă sau cu factura (cu data cumpărării și cu ștampila distribuitorului).

Reparații și post-garanție:

După ieșirea din termenul de garanție sau în cazul defecțiunilor pentru care nu beneficiați de reparații în garanție, informați-vă cu privire la posibilitatea reparației la centrul de service cel mai apropiat.

3 A N I
GARANȚIA
PRODUCĂTORULUI

RO

12. Date tehnice

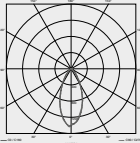
Dimensiuni ($\varnothing \times A$) (H x l x A)	Spot ONE/ONE S/ONE SC: $\varnothing 97 \times 175$ mm Spot DUO S/DUO SC: $98 \times 247 \times 175$ mm	
Tensiune de alimentare	220-240 V, 50/60Hz	
Consum de putere (P_{on}) *	Spot ONE: 6,7 W Spot ONE S: 7,5 W Spot ONE SC: 7,9 W	Spot DUO S: $2 \times 7,5$ W Spot DUO SC: 14,6 W
Flux luminos / luminozitate lampă *	Spot ONE: 512 lm; 76,4 lm/W Spot ONE S: 512 lm 68,6 lm/W Spot ONE SC: 512 lm; 66,6 lm/W	Spot DUO S: 2×512 lm; 68,6 lm/W Spot DUO SC: 1024 lm; 70,1 lm/W
Standby (lampă)	Spot ONE S: $2 \times 0,5$ W Spot ONE SC: ,42 W	Spot DUO S: $2 \times 0,5$ W Spot DUO SC: 0,42 W
Flux luminos sursă de lumină	620 lm 92,5 lm/W	
Consum de putere sursă de lumină	6,7 W	
Standby rețea	Spot ONE SC: 0,42 W	Spot DUO SC: 0,42 W
Temperatura culorii *	3.000 K (alb cald)	
Indice de redare a culorilor *	$R_a > 80$	
Durata medie de viață nominală *	L70B50 la 25°C: >20.000 ore	
Consistența culorii SDCM *	Valoare inițială: 6	
Distribuirea intensității luminii *		
Tehnologie senzori	Spot ONE/DUO S, ONE/DUO SC: pasiv infraroșu	
Domeniu de detecție: Unghi de detecție	Spot ONE/DUO S, ONE/DUO SC: 90°	
Domeniu de detecție: Unghi de deschidere	Spot ONE/DUO S, ONE/DUO SC: 90°	
Rază de detecție	Spot ONE/DUO S, ONE/DUO SC: max. 10 m	
Sursă de lumină	Sursă cu LED GU10 (max. 9 W)	

Temporizare	Spot ONE/DUO S: 8 s - 35 min Spot ONE/DUO SC: 5 s - 60 min
Setarea luminozității de comutare	Spot ONE/DUO S: 2-1.000 lucși Spot ONE/DUO SC: 2-2.000 lucși
Grad de protecție	IP44
Clasă de protecție	I
Temperatură ambiantă	-20 - +40 °C
Frecvență Bluetooth	Spot ONE/DUO SC: 2,4 - 2,48 GHz
Putere de emisie Bluetooth	Spot ONE/DUO SC: 5 dBm/3 mW
Clasa de eficiență energetică	Acest produs conține o sursă de lumină / două surse de lumină din clasa de eficiență energetică „F”.

* pentru sursa cu LED din pachetul de livrare

RO

13. Defecțiuni în funcționare

Defecțiune	Cauză	Remediu
Lampa cu LED nu se aprinde	<ul style="list-style-type: none"> ■ Siguranța a declanșat, aparat neconectat, cablu întrerupt ■ Scurtcircuit ■ Becuri defecte 	<ul style="list-style-type: none"> ■ Cuplați siguranța, înlocuiți-o, cuplați întrerupătorul de rețea; verificați cablul cu ajutorul unui creion de tensiune ■ Verificați conexiunile ■ Schimbați becul
Lampa cu LED și senzor nu se aprinde	<ul style="list-style-type: none"> ■ În regimul de zi, luminozitatea la comutare este setată pe regim de noapte ■ Întrerupător de rețea OPRIT ■ Siguranța a declanșat ■ Domeniul de detecție nereglat corespunzător 	<ul style="list-style-type: none"> ■ Reglați din nou ■ Porniți întrerupătorul de rețea ■ Cuplați siguranța, înlocuiți-o, eventual verificați legătura ■ Reglați din nou
Lampa cu LED și senzor nu se stinge	<ul style="list-style-type: none"> ■ Mișcare continuă în aria de detecție 	<ul style="list-style-type: none"> ■ Controlați zona și eventual refaceți reglajele, resp. introduceți diafragme de obturare
Lampa cu LED și senzor comută permanent PORNIT/STINS	<ul style="list-style-type: none"> ■ În domeniul de detecție se mișcă animale 	<ul style="list-style-type: none"> ■ Ridicați senzorul mai sus; modificați zona
Lampa cu LED și senzor se aprinde necontrolat	<ul style="list-style-type: none"> ■ Vântul mișcă pomii și tufișurile în domeniul de detecție ■ Este detectat traficul auto de pe șosea ■ Modificare bruscă a temperaturii din cauza intemperiiilor (vânt, ploaie, zăpadă) sau sesizarea aerului evacuat de ventilatoare, ferestre deschise ■ Lampa cu LED și senzor oscilează (se mișcă) din cauza rafalelor de vânt sau a precipitațiilor puternice 	<ul style="list-style-type: none"> ■ Schimbați domeniul de detecție ■ Schimbați domeniul de detecție ■ Schimbați domeniul, schimbați locul de montaj ■ Montați lampa cu LED și senzor pe un substrat solid

1. O tem dokumentu

- Natančno preberite in shranite!
- Zaščiteno z avtorskimi pravicami. Ponatis v celoti ali po delih je dovoljen le z našim soglasjem.
- Spremembe zaradi tehničnega napredka so pridržane.

Razlaga simbolov



Opozorilo pred nevarnostmi!



Napotek na mesta besedila v dokumentu.

2. Splošna varnostna navodila



Pred izvajanjem dela na napravi prekinite dovod električne napetosti!

- Ob montaži mora biti električni vodnik, ki ga boste priključili na aparat, brez napetosti. Zato najprej odklopite tok in preverite s preizkuševalcem električne napetosti, če res ni več napetosti.
- Pri inštalaciji svetilke imate opravka z delom pod električno napetostjo. Zato mora biti strokovno izvedeno po veljavnih predpisih o instalaciji in pogojih izvedbe priključkov.
- Uporabljajte samo originalne nadomestne dele.
- Popravila lahko izvajajo le v strokovnih delavnicah.
- Ni primerno za uporabo s halogenskimi svetili.

3. Spot ONE / Spot ONE S / Spot DUO S Spot ONE SC / Spot DUO SC

Namenska uporaba

- LED-svetilka za montažo na steno na zunanjih področjih

Spot ONE S / Spot DUO S

- Senzorska LED-svetilka vsebuje infrardeči javljalnik gibanja.

Spot ONE SC / Spot DUO SC

- Senzorska LED-svetilka vsebuje infrardeči javljalnik gibanja in je nastavljiva prek Bluetooth.

Nenamenska uporaba

- LED-svetilke ni mogoče zatemniti.



Ni mogoče
zatemniti

Obseg dobave sijalke Spot ONE (sl. 3.1)

- Svetilka
- Trije vijaki
- Trije vložki
- 3 distančniki

Obseg dobave sijalke Spot DUO (sl. 3.2)

- Svetilka
- Štirje vijaki
- Štirje mozniki
- 4 distančniki

Mere izdelka

Spot ONE (sl. 3.3)

Spot DUO (sl. 3.4)

Pregled sestavnih delov (sl. 3.5)

- A Zidno držalo
- B Priključna sponka
- C Varnostni vijak
- D Noga svetilke
- E Ohišje svetilke
- F Nastavitev zatemnitve (samo Spot ONE S / DUO S)
- G Nastavitev časa (samo Spot ONE S / DUO S)

Območje zaznavanja sijalke Spot ONE S / DUO S (sl. 3.6-3.8)

Razdelitev jakosti svetlobe (sl. 3.9)

4. Električni priključek

Vežalni načrt (sl. 4.1)

Električna napeljava je sestavljena iz 3-žilnega kabla:

- L = fazni vodnik (običajno črn, rjav ali siv)
- N = nevtralni vodnik (največkrat moder)
- PE = varnostni vodnik (zeleno-rumen)

V primeru dvoma morate napeljave identificirati z indikatorjem napetosti; nato pa ponovno preklopite na stanje brez napetosti. Fazo (**L**), nevtralniki vodnik (**N**) in zaščitni vodnik (**PE**) priključite na priključno sponko.

Pomembno:

Pomešanje priključkov lahko privede kasneje v aparatu ali električni omarici do kratkega stika. V tem primeru morate vse napeljave znova identificirati in na novo povezati. Na omrežni kabel lahko inštalirate omrežno stikalo za vklop in izklop.

Povezava v omrežje

"↓" je predviden za omrežno povezavo svetilk. Vzporedno je mogoče priklopiti največ 10 svetilk tega tipa. (sl. 4.1)

5. Montaža

- Preverite vse sklope, ali so poškodovani.
- Poškodovanega izdelka ne uporabljajte.
- Pri montaži svetilke je treba paziti, da je ta pritrjena brez tresljajev.
- Izberite primeren kraj montaže in upoštevajte doseg zaznavanja gibanja.

Najbolj varno zaznavanje gibanja dosežete, če napravo montirate stransko glede na smer hoje in sensorja ne zastirajo ovire (npr. drevesa, stene itd.).

Navodila za montažo

- Izklopite oskrbo z energijo. (SI. 4.1)
- Ločite varnostni vijaki ter ohišje svetilke od stenskega držala. (SI. 5.1)
- Vtično sponko in ohišje svetilke ločite od stenskega držala. (SI. 5.2)
- Zarišite luknje za vrtanje. (SI. 5.3)
- Izvrtajte luknje in vstavite vložke. (SI. 5.4)
- Podometna montaža (sl. 5.5)
- Nadometna montaža z distančniki (sl. 5.6)
- Priključite varnostni trak in natakните vtično sponko na držalo. (sl. 5.7)
- Priključite priključni kabel. (SI. 5.8)
- Pri povezavi več svetilk odtrgajte varnostno zaplato. (sl. 5.8)
- Ohišje svetilke natakните na stensko držalo. (SI. 5.9)
- Pritrdite varnostni vijak. (SI. 5.9)
- Vključite oskrbo z energijo. (SI. 5.9)
- Izvedite nastavitve → "6. Funkcija"

6. Delovanje



Spot ONE S / Spot DUO S

Tovarniške nastavitve

- Nastavitev zatemnitve: 1000 luksov
- Nastavitev časa: 8 sekund

Nastavitev zatemnitve (sl. 6.2 F)

Želena mejo vklopa senzorja svetilke lahko brezstopenjsko nastavite od približno 2 luksa do 1000 luksov.

- Nastavni gumb na  = svetenje ob dnevni svetlobi (neodvisno od osvetljenosti)
 - Gumb za reguliranje nastavljen na  = delovanje ob mraku (pribl. 2 luksa).
- Pri nastavitvi območja zajemanja in za test delovanja pri dnevni svetlobi mora biti gumb za reguliranje na .

Nastavitev časa (sl. 6.2 G)

Želeni čas svetljenja luči lahko brezstopenjsko nastavite od približno 8 sek. do najv. 35 min. Z vsakim zaznanim gibanjem pred iztekom nastavljenega časa se ura postavi na začetek.

- Nastavitveni gumb na **+** = ca. 35 minut
- Nastavitveni gumb na **-** = pribl. 8 sekund

Napotek:

Po vsakem postopku izklopa svetilke je ponovno zaznavanje gibanja za pribl. 1 sekundo prekinjeno. Šele potem ko je ta čas potekel, lahko svetilka ob zaznanem gibanju zopet zasveti.

Spot DUO S

Dobavno stanje:

Obe svetilni glavi sta povezani in se vedno istočasno vklopita in izklopita.

Za individualno delovanje obeh svetilnih glav je povezavo med sponkama treba odstraniti (↓1 in ↓2).

Spot ONE SC /Spot DUO SC

Tovarniške nastavitve

- Nastavitev zatemnitve 2000 luksov
- Nastavitev časa: 5 sekund

Aplikacija Smart Remote

Za konfiguracijo svetilke s pametnim telefonom je treba iz AppStore sneti aplikacijo STEINEL Smart Remote. Potreben je za Bluetooth primeren pametni telefon ali tablični računalnik.

Android



iOS



Naslednje funkcije so nastavljite prek aplikacije Smart Remote:

- Nastavitev časa
- Nastavitev zatemnitve
- Časi vklopa in izklopa
- Situativno avtomatsko/ročno krmilje
- Povezava v omrežje
- Tvorjenje skupin
- Poimenovanje skupin in svetilk

Napotek:

Po vsakem postopku izklopa svetilke je ponovno zaznavanje gibanja za pribl. 1 sekundo prekinjeno. Šele potem ko je ta čas potekel, lahko svetilka ob zaznanem gibanju zopet zasveti.

Za časovno nastavljen vklop ali izklop ima svetilka Spot Connect interno uro. Ta se pri vsaki povezavi Bluetooth samodejno sinhronizira prek aplikacije Smart Remote z uro povezanega pametnega telefona.

Za zagotovitev pravilnega delovanja je po prekinitvi napetosti svetilke treba prek aplikacije Smart Remote vzpostaviti povezavo. Interna ura se znova sinhronizira z uro pametnega telefona.

7. Območje vrtenja svetilke / Menjava sijalke

Območje vrtenja svetilke (sl. 7.1/7.2)

Menjava svetila

- Sprostite pokrivno ploščico na ohišju svetilke in jo izvlcite ven. (sl. 7.3)
- Sprostite sijalko in jo izvlcite ven. (Sl. 7.4)
- Vstavite novo sijalko in jo trdno privijte. (Sl. 7.5)
- Namestite pokrivno ploščico in jo trdno privijte. (Sl. 7.6)

Pomembno:

Uporabite samo GU10-LED-sijalko do največ 9 W.

SI

Napotek:

- Pri menjavi sijalke zagotovite, da tesnilo in tesnilna površina ne bosta umazana ali poškodovana.

8. Vzdrževanje

Izdelka ni treba vzdrževati.

Če je svetilka umazana, jo očistite z vlažno krpo (brez čistil).

Pomembno: Krmilna naprava ni zamenljiva.

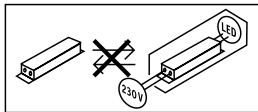

9. Odstranjevanje

Električne aparate, opremo in embalažo oddajte v okolju prijazno ponovno predelavo.



Električnih aparatov ne odstranjujte s hišnimi odpadki!

Samo za države članice EU:

V skladu z veljavno Evropsko direktivo o izrabljenih električnih in elektronskih aparatih in njenim prenosom v nacionalno zakonodajo je električne aparate, ki niso več uporabi, treba zbirati ločeno in jih oddati v okolju prijazno ponovno predelavo.

10. Izjava o skladnosti

STEINEL Vertrieb GmbH potrjuje, da je tip radijske opreme Spot ONE SC / Spot DUO SC skladen z Direktivo 2014/53/EU. Celotno besedilo izjave EU o skladnosti je na voljo na naslednjem spletnem naslovu: www.steinel.de

11. Garancija proizvajalca

Ta proizvod podjetja je bil izdelan z veliko skrbnostjo, preverjen glede delovanja in varnosti po veljavnih predpisih ter končno podvržen naključni kontroli. Steinel daje garancijo za brezhibno stanje in funkcionalnost proizvoda. Garancija velja 36 mesecev od dneva nakupa in se začne z dnem prodaje izdelka stranki. Odstranjujemo pomanjkljivosti, ki so posledica napak v materialu ali izdelavi, obveznost garancije pa je izpolnjena ob popravilu ali menjavi delov z napakami po naši izbiri. Garancija ne velja pri poškodbah obrabnih delov in za škode in pomanjkljivosti, do katerih je prišlo zaradi nepravilne uporabe ali vzdrževanja. Nadaljnje poškodbe na drugih predmetih so izključene.

Garancija bo odobrena v primeru, da pošljete nerazstavljeno napravo s kratkim opisom napake ter potrdilom o nakupu oz. računom (datum nakupa in štampiljka trgovca), dobro zapakirano na ustrezne servisne službe.

Servis za popravila:

Po poteku garancijske dobe ali pri napakah brez garancijske pravice se posvetujte z našim servisnim obratom glede popravila.

3 LETNA
PROIZVAJALCA
GARANCIJA

SI

12. Tehnični podatki

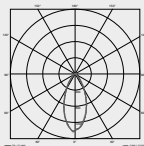
Mere ($\varnothing \times T$) ($V \times \check{S} \times G$)	Spot ONE/ONE S/ONE SC: $\varnothing 97 \times 175$ mm Spot DUO S/DUO SC: $98 \times 247 \times 175$ mm	
Omrežna napetost	220-240 V, 50/60Hz	
Poraba energije (P_{on}) *	Spot ONE: 6,7 W Spot ONE S: 7,5 W Spot ONE SC: 7,9 W	Spot DUO S: $2 \times 7,5$ W Spot DUO SC: 14,6 W
Svetlobni tok/svetlost svetilke *	Spot ONE: 512 lm; 76,4 lm/W Spot ONE S: 512 lm 68,6 lm/W Spot ONE SC: 512 lm; 66,6 lm/W	Spot DUO S: 2×512 lm; 68,6 lm/W Spot DUO SC: 1024 lm; 70,1 lm/W
Stanje priprav. (svetilka)	Spot ONE S: $2 \times 0,5$ W Spot ONE SC: ,42 W	Spot DUO S: $2 \times 0,5$ W Spot DUO SC: 0,42 W
Svetlobni tok sijalke	620 lm 92,5 lm/W	
Poraba energije sijalke	6,7 W	
Stanje pripravljenosti omrežja	Spot ONE SC: 0,42 W	Spot DUO SC: 0,42 W
Temperatura barve *	3.000 K (topla bela)	
Indeks barvne reprodukcije*	$R_a > 80$	
Srednja izmerjena življenjska doba *	L70B50 pri 25 °C: >20.000 ur	
Barvna konsistenca SDCM *	Začetna vrednost: 6	
Razdelitev jakosti svetlobe *		
Senzorska tehnika	Spot ONE /DUO S, ONE /DUO SC: Pasivno infrardeče	
Območje zaznavanja: kot zaznavanja	Spot ONE /DUO S, ONE /DUO SC: 90°	
Območje zaznavanja: kot odprtja	Spot ONE /DUO S, ONE /DUO SC: 90°	
Doseg zaznavanja	Spot ONE /DUO S, ONE /DUO SC: maks. 10 m	
Sijalke	GU10-LED-sijalka (maks. 9 W)	

Nastavitev časa	Spot ONE/DUO S: 8 s - 35 min Spot ONE/DUO SC: 5 s - 60 min
Nastavitev zatemnitve	Spot ONE/DUO S: 2-1.000 luksov Spot ONE/DUO SC: 2-2.000 luksov
Vrsta zaščite	IP44
Razred zaščite	I
Temperatura okolice	-20 – +40 °C
Frekvenca Bluetooth	Spot ONE/DUO SC: 2,4 - 2,48 GHz
Oddajna moč Bluetooth	Spot ONE/DUO SC: 5 dBm/3 mW
Razred energetske učinkovitosti	Ta izdelek vsebuje en/dva svetlobni viri/svetlobna vira razreda energetske učinkovitosti „F“.

* za poljubno LED-sijalko

13. Motnje delovanja

Motnja	Vzrok	Pomoč
LED-svetilka se ne vklopi	<ul style="list-style-type: none">■ Varovalka se je sprožila, ni vklopljena, povezava je prekinjena■ Kratki stik■ Okvarjena sijalka	<ul style="list-style-type: none">■ Vklopite, zamenjajte varovalko, vklopite omrežno stikalo; preverite vod z indikatorjem napetosti■ Preverite priključke■ Menjava sijalke
Senzorska-LED-svetilka se ne vklopi	<ul style="list-style-type: none">■ Pri dnevnem delovanju; nastavev zatemnitve se nahaja na nočnem delovanju■ Omrežno stikalo je IZKLOPLJENO■ Varovalka se je sprožila■ Območje zaznavanja ni natančno nastavljeno	<ul style="list-style-type: none">■ Ponovno nastavite■ Vklapljanje■ Vklopite, zamenjajte varovalko, po potrebi preverite priključek■ Ponovno nastavite
Senzorska-LED-svetilka se ne izklopi	<ul style="list-style-type: none">■ Stalno premikanje na področju zajemanja	<ul style="list-style-type: none">■ Preverite področje in po potrebi ponovno nastavite oz. prekrijte
Senzorska-LED-svetilka stalno preklaplja VKLOP/IZKLOP	<ul style="list-style-type: none">■ V področju zaznavanja se premikajo živali	<ul style="list-style-type: none">■ Senzor zasukajte navzgor; prestavite področje
Senzorska LED-svetilka se nezaželeno vklopi	<ul style="list-style-type: none">■ Veter premika drevesa in grmovje na območju zaznavanja■ Senzor zaznava avtomobile na cesti■ Nenadne spremembe temperature zaradi vremena (veter, dež, sneg) ali zraka iz ventilatorjev, odprtih oken■ Senzorska-LED-svetilka niha (se premika) npr. zaradi vetra ali močnih padavin	<ul style="list-style-type: none">■ Spremenite območje■ Spremenite območje■ Spremenite področje, prestavite mesto montaže■ Montirajte senzorsko LED-svetilko na trdno podlago

1. Uz ovaj dokument

- Pažljivo pročitajte i sačuvajte!
- Zaštićeno autorskim pravima.
Pretisak, čak i djelomičan, dopušten je samo uz naše odobrenje.
- Zadržavamo pravo na promjene koje služe tehničkom napretku.

Tumačenje simbola



Upozorenje na opasnosti!



Uputa na tekst u dokumentu.

2. Opće sigurnosne napomene



Prije svih radova na uređaju prekinite naponsko napajanje!

- Prilikom montaže električni vod koji treba priključiti ne smije biti pod naponom. Zbog toga kao prvo morate isključiti struju i pomoću ispitivača napona provjeriti je li uspostavljeno beznaponsko stanje.
- Kod instalacije svjetiljke radi se o radovima na mrežnom naponu. Stoga se ona mora provoditi stručno i u skladu s uobičajenim državnim propisima o instalacijama i uvjetima priključivanja.
- Koristite samo originalne rezervne dijelove.
- Popravke smiju obavljati samo stručne radionice.
- Nije prikladan za korištenje s halogenim rasvjetnim tijelima.

HR

3. Spot ONE / Spot ONE S / Spot DUO S Spot ONE SC / Spot DUO SC

Namjenska uporaba

- LED svjetiljka za zidnu montažu u vanjskom prostoru

Spot ONE S / Spot DUO S

- Senzorska LED svjetiljka sadrži infracrveni dojavnik pokreta.

Spot ONE SC /Spot DUO SC

- Senzorska LED svjetiljka sadrži infracrveni dojavnik pokreta i može se podesiti pomoću Bluetootha.

Nenamjenska uporaba

- Intenzitet svjetlosti LED svjetiljke ne može se regulirati.



**Ne može se
smanjiti intenzitet**

Sadržaj isporuke Spot ONE (sl. 3.1)

- svjetiljka
- tri vijka
- tri učvrsnice
- tri držača razmaka

Sadržaj isporuke Spot DUO (sl. 3.2)

- svjetiljka
- četiri vijka
- četiri učvrsnice
- četiri držača razmaka

Dimenzije proizvoda

Spot ONE (sl. 3.3)

Spot DUO (sl. 3.4)

Pregled proizvoda (sl. 3.5)

- A** zidni držač
- B** priključna stezaljka
- C** sigurnosni vijak
- D** postolje svjetiljke
- E** kućište svjetiljke
- F** podešavanje svjetlosnog praga (samo Spot ONE S / DUO S)
- G** podešavanje vremena (samo Spot ONE S / DUO S)

Područje detekcije Spot ONE S / DUO S (sl. 3.6-3.8)

Raspodjela jačine svjetlosti (sl. 3.9)

4. Električni priključak

Shema priključivanja (sl. 4.1)

Mrežni vod sastoji se od trožilnog kabela:

- L** = faza (većinom crna, smeđa ili siva)
- N** = neutralni vodič (većinom plavi)
- PE** = zaštitni vodič (zeleno/žuti)

U slučaju dvojbe morate identificirati vodove pomoću ispitivača napona i zatim ponovno uspostaviti beznaponsko stanje. Faza (**L**), neutralni vodič (**N**) i zaštitni vodič (**PE**) spajaju se na priključnu stezaljku.

Važno:

Slučajna zamjena priključaka u uređaju ili Vašem ormariću s osiguračima kasnije će uzrokovati kratki spoj. U tom slučaju morate još jednom identificirati pojedinačne vodove i ponovno ih spojiti. U vodu, naravno, može biti montirana mrežna sklopka za uključivanje i isključivanje.

Umreženje

"↓" služi za umreživanje svjetiljki. Može se paralelno spojiti do 10 svjetiljki tog tipa. (**sl. 4.1**)

5. Montaža

- Provjeriti sve sastavne dijelove na oštećenja.
- U slučaju oštećenja ne koristiti proizvod.
- Prilikom montaže svjetiljke treba paziti na to da se pričvrsti stabilno.
- Odabrati prikladno mjesto montaže uzimajući u obzir domet i detektiranje pokreta.

Najsigurnija detekcija pokreta postiže se kad se uređaj montira bočno na smjer kretanja i nikakve prepreke (npr. drveća, zidovi itd.) ne ometaju vidokrug senzora.

Koraci montaže

- Isključite strujno napajanje. (**sl. 4.1**)
- Otpustite sigurnosni vijak, skinite kućište svjetiljke sa zidnog držača. (**sl. 5.1**)
- Odvojite utičnu stezaljku i kućište svjetiljke od zidnog držača. (**sl. 5.2**)
- Označite rupe. (**sl. 5.3**)
- Izbušite rupe i umetnite učvrsnice. (**sl. 5.4**)
- Podžbukna montaža (**sl. 5.5**)
- Nadžbukna montaža s distancama (**sl. 5.6**)
- Pričvrstite sigurnosnu traku na zidni držač i namjestite priključnu stezaljku. (**sl. 5.7**)
- Spojite priključni kabel. (**sl. 5.8**)
- Prilikom umreživanja više svjetiljki izbije se sigurnosna spojnica. (**sl. 5.8**)
- Natakните kućište svjetiljke na zidni držač. (**sl. 5.9**)
- Uvrnite sigurnosni vijak. (**sl. 5.9**)
- Uključite strujno napajanje. (**sl. 5.9**)
- Izvršite podešavanje → "**6. Funkcija**"

6. Funkcija



Spot ONE S / Spot DUO S

Tvorničke postavke

- Podešenost svjetlosnog praga: 1000 luksa
- Podešenost vremena: 8 sekundi

Podešavanje svjetlosnog praga (sl. 6.2 F)

Željeni prag reagiranja svjetiljke može se kontinuirano podešavati od oko 2 do 1000 luksa.

- Regulator podešen na  = režim rada pri danjem svjetlu (neovisno o svjetlini)
- Regulator podešen na  = regulacija svjetlosti (oko 2 luksa)

Kod podešavanja područja detekcije i za testiranje funkcije kod danjeg svjetla regulator mora biti podešen na .

Podešavanje vremena (sl. 6.2 G)

Željeno trajanje svjetla može se podešavati kontinuirano od oko 8 sekundi do maks. 35 minuta. Svakim detektiranim pokretom sat se prije isteka tog vremena ponovno pokreće.

- Regulator + = oko 35 minuta
- Regulator - = oko 8 sekundi

Napomena:

Nakon svakog postupka isključivanja svjetiljke prekida se ponovno detektiranje pokreta na oko 1 sekundu. Tek nakon isteka tog vremena svjetiljka može pri pokretu ponovno uključiti svjetlo.

Spot DUO S

Stanje pri isporuci:

Obje glave svjetiljki su umrežene i uvijek se istovremeno uključuju i isključuju. Za pojedinačni rad obiju svjetiljki mora se prekinuti veza između stezaljki (↓1 i ↓2).

Spot ONE SC /Spot DUO SC

Tvorničke postavke

- Podešenost svjetlosnog praga: 2000 luksa
- Podešenost vremena: 5 sekundi

Aplikacija Smart Remote

Za konfiguraciju svjetiljke pomoću pametnog telefona ili tableta morate preuzeti aplikaciju STEINEL Smart Remote App iz Vašeg AppStorea. Za to je potreban pametan telefon ili tablet s Bluetoothom.

Android



iOS



Sljedeće funkcije mogu se podesiti putem aplikacije Smart Remote:

- Podešavanje vremena
- Podešavanje svjetlosnog praga
- Vremena uključivanja i isključivanja
- Upravljanje ovisno prema situaciji automatsko/ručno
- Umreženje
- Stvaranje grupe
- Imenovanje grupa i svjetiljki

Napomena:

Nakon svakog postupka isključivanja svjetiljke prekida se ponovno detektiranje pokreta na oko 1 sekundu. Tek nakon isteka tog vremena svjetiljka može pri pokretu ponovno uključiti svjetlo.

Spot Connect ima interni sat za vremenski bazirano uključivanje i isključivanje. On se automatski sinkronizira prilikom svakog povezivanja Bluetoothom pomoću aplikacije Smart Remote sa satom povezanog pametnog telefona.

Da bi se osiguralo ispravno funkcioniranje, nakon prekida napona svjetiljke mora se uspostaviti veza pomoću aplikacije Smart Remote. Interni sat ponovno se sinkronizira sa satom pametnog telefona.

HR

7. Zakretno područje svjetiljke / Zamjena rasvjetnog tijela

Zakretno područje svjetiljke (sl. 7.1/7.2)

Zamjena rasvjetnog tijela

- Olabavite pokrívno staklo na kućištu svjetiljke i skinite. (sl. 7.3)
- Oslobodite i skinite rasvjetno tijelo. (sl. 7.4)
- Umetnite i učvrstite novo rasvjetno tijelo. (sl. 7.5)
- Namjesite i učvrstite pokrívno staklo. (sl. 7.6)

Važno:

Koristite samo rasvjetno tijelo GU10-LED do maks. 9 W.

Napomena:

- Prilikom zamjene rasvjetnog tijela provjerite nisu li brtva i brtvena površina zaprljane ili oštećene.

8. Održavanje

Proizvod ne treba održavati.

U slučaju zaprljanosti svjetiljku možete obrisati vlažnom krpom (bez sredstva za čišćenje).

Važno: Pogonski uređaj ne može se zamijeniti.

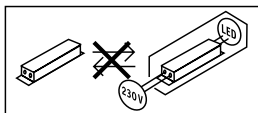

9. Zbrinjavanje

Električne uređaje, pribor i ambalažu treba zbrinuti na ekološki način odvozom na reciklažu.



Ne bacajte električne uređaje u kućni otpad!

Samo za zemlje EU:

Prema važećoj Europskoj direktivi za stare električne i elektroničke uređaje i njezinoj implementaciji u nacionalno pravo, električni uređaji koji se više ne mogu koristiti moraju se posebno sakupiti i zbrinuti na ekološki način odvozom na reciklažu.

10. Izjava o sukladnosti

STEINEL Vertrieb GmbH ovime izjavljuje da je radijska oprema tipa Spot ONE SC / Spot DUO SC u skladu s Direktivom 2014/53/EU. Cjeloviti tekst EU izjave o sukladnosti dostupan je na sljedećoj internetskoj adresi: www.steinell.de

11. Jamstvo proizvođača

Ovaj Steinel proizvod izrađen je s najvećom pažnjom, njegovo funkcioniranje i sigurnost ispitani su prema važećim propisima i na kraju je proizvod podvrgnut kontroli uzorka. Steinel preuzima jamstvo za besprijekornu kakvoću i funkcionalnost. Jamstveni rok iznosi 36 mjeseci i započinje s danom prodaje potrošaču. Uklanjamost nedostatke koji su posljedica grešaka na materijalu ili tvorničke greške, usluga jamstva izvršava se popravkom ili zamjenom dijela s greškom po našem izboru. Jamstvo ne dajemo u slučaju oštećenja na potrošnim dijelovima, kao ni šteta i nedostataka koji nastanu zbog nestručnog rukovanja ili održavanja. Posljedične štete na drugim predmetima su isključene.

Jamstvo se priznaje samo ako nerastavljeni, dobro zapakiran uređaj pošaljete zajedno s kratkim opisom greške i računom (datum kupnje i pečat trgovine) nadležnoj servisnoj službi.

Služba za popravke:

Nakon isteka jamstvenog roka ili kad se utvrdi nedostatak bez jamstva, raspitajte se u najbližoj servisnoj službi o mogućnosti popravka.

3 GODINE
PROIZVOĐAČA
JAMSTVA

HR

12. Tehnički podaci

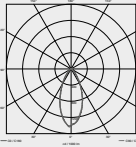
Dimenzije ($\varnothing \times D$) ($V \times \check{S} \times D$)	Spot ONE/ONE S/ONE SC: $\varnothing 97 \times 175$ mm Spot DUO S/DUO SC: $98 \times 247 \times 175$ mm	
Napon mreže	220-240 V, 50/60Hz	
Potrošnja snage (P_{on}) *	Spot ONE: 6,7 W Spot ONE S: 7,5 W Spot ONE SC: 7,9 W	Spot DUO S: $2 \times 7,5$ W Spot DUO SC: 14,6 W
Svjetlosni tok / Svjetlina svjetiljke *	Spot ONE: 512 lm; 76,4 lm/W Spot ONE S: 512 lm 68,6 lm/W Spot ONE SC: 512 lm; 66,6 lm/W	Spot DUO S: 2×512 lm; 68,6 lm/W Spot DUO SC: 1024 lm; 70,1 lm/W
Stanje pripravnosti za rad (svjetiljka)	Spot ONE S: $2 \times 0,5$ W Spot ONE SC: ,42 W	Spot DUO S: $2 \times 0,5$ W Spot DUO SC: 0,42 W
Svjetlosni tok rasvjetnog tijela	620 lm 92,5 lm/W	
Potrošnja snage rasvjetnog tijela	6,7 W	
Stanje pripravnosti za rad mreže	Spot ONE SC: 0,42 W	Spot DUO SC: 0,42 W
Temperatura boje *	3.000 K (topla bijela)	
Indeks reprodukcije boje *	$R_a > 80$	
Prosječni procijenjeni vijek trajanja *	L70B50 pri 25°C: >20.000 sati	
Konzistentnost boje SDCM *	Početna vrijednost: 6	
Raspodjela jačine svjetlosti *		
Senzorska tehnika	Spot ONE/ DUO S, ONE/ DUO SC: pasivna infracrvena	
Područje detekcije: kut detekcije	Spot ONE/ DUO S, ONE/ DUO SC: 90°	
Područje detekcije: kut otvora	Spot ONE/ DUO S, ONE/ DUO SC: 90°	
Domet detekcije	Spot ONE/ DUO S, ONE/ DUO SC: maks. 10 m	
Rasvjetno tijelo	GU10-LED rasvjetno tijelo (maks. 9 W)	

Podešavanje vremena	Spot ONE/DUO S: 8 s - 35 min Spot ONE/DUO SC: 5 s - 60 min
Podešavanje svjetlosnog praga	Spot ONE/DUO S: 2-1.000 luksa Spot ONE/DUO SC: 2-2.000 luksa
Vrsta zaštite	IP44
Klasa zaštite	I
Temperatura okoline	-20 - +40 °C
Frekvencija Bluetooth	Spot ONE/DUO SC: 2,4 - 2,48 GHz
Snaga odašiljanja Bluetoothom	Spot ONE/DUO SC: 5 dBm / 3 mW
Klasa energetske učinkovitosti	Ovaj proizvod sadrži jedan izvor svjetlosti / dva izvora svjetlosti klase energetske učinkovitosti „F“.

* za priloženo LED rasvjetno tijelo

13. Smetnje u pogonu

Smetnja	Uzrok	Pomoć
LED svjetiljka se ne uključuje	<ul style="list-style-type: none">■ reagirao je osigurač, nije uključena, prekinut vod■ kratki spoj■ neispravno rasvjetno tijelo	<ul style="list-style-type: none">■ uključiti osigurač, zamijeniti, uključiti mrežnu sklopku, provjeriti vod ispitivačem napona■ provjeriti priključke■ zamijeniti rasvjetno tijelo
Senzorska LED svjetiljka se ne uključuje.	<ul style="list-style-type: none">■ po danu se podešavanje svjetlosnog praga nalazi u noćnom režimu rada■ mrežna sklopka je ISKLJUČENA■ reagirao je osigurač■ područje detekcije nije ciljano podešeno	<ul style="list-style-type: none">■ iznova podešiti■ uključiti■ uključiti osigurač, zamijeniti, eventualno provjeriti priključak■ iznova podešiti
Senzorska LED svjetiljka se ne isključuje.	<ul style="list-style-type: none">■ stalno kretanje u području detekcije	<ul style="list-style-type: none">■ provjeriti područje i eventualno ponovno podešiti odnosno prekriti
Senzorska LED svjetiljka uvijek se UKLJUČUJE/ISKLJUČUJE	<ul style="list-style-type: none">■ životinje se kreću u području detekcije	<ul style="list-style-type: none">■ zakrenuti senzor naviše; premjestiti područje
Senzorska LED svjetiljka neželjeno se uključuje	<ul style="list-style-type: none">■ vjetar njiše drveća i grmlje u području detekcije■ detektiranje automobila na ulici■ iznenadna promjena temperature zbog nevremena (vjetar, kiša, snijeg) ili zraka koji izlazi iz ventilatora, otvorenih prozora■ Senzorska LED svjetiljka koleba (miče se) npr. zbog jakog vjetra ili oborina	<ul style="list-style-type: none">■ premjestiti područje■ premjestiti područje■ promijeniti područje, premjestiti mjesto montaže■ montirajte senzorsku LED svjetiljku na čvrstu podlogu

1. Käesoleva dokumendi kohta

- Palun lugege hoolikalt läbi ja hoidke alles!
- Autoriõigusega kaitstud.
Järeldrükk, ka väljavõtteliselt, ainult meie nõusolekul.
- Õigus muudatusteks tehnilise täiustamise eesmärgil reserveeritud.

Sümbolite selgitus



Hoiatus ohtude eest!



Viide tekstikohtadele dokumendis.

2. Üldised ohutusjuhised



Katkestage enne igasuguseid töid seadme kallal pingetoide!

- Monteerimisel peab olema külgeühendatav elektrijuhe pingevaba. Selleks lülitage esmalt elektrivool välja ja kontrollige pingetestri abil pingevabadust.
- Valgusti installeerimisel on tegemist tööga võrgupingel. Seda tuleb teostada seetõttu asjatundlikult vastavalt riigisisestele eeskirjadele.
- Kasutage ainult originaalvaruosi.
- Remonti tohivad teha üksnes oskustöökodjad.
- Pole mõeldud halogeenvalgustitega kasutamiseks.

3. Spot ONE / Spot ONE S / Spot DUO S Spot ONE SC / Spot DUO SC

Nõuetekohane kasutus

- LED-valgustid välitingimustes seintele paigaldamiseks

Spot ONE S / Spot DUO S

- Anduri LED-valgusti sisaldab infrapuna-liikumisandurit.

Spot ONE SC /Spot DUO SC

- Anduri LED-valgusti sisaldab infrapuna-liikumisandurit ning on vaid Bluetoothi kaudu seadistatav.

Mittesihipärane kasutamine

- LED-lamp ei ole hämardatav.



Ei ole hämardatav

Spot ONE tarnekomplekt (joon. 3.1)

- valgusti
- 3 kruvi
- 3 tüüblit
- 3 distantshoidikut

Spot DUO tarnekomplekt (joon. 3.2)

- valgusti
- 4 kruvi
- 4 tüüblit
- 4 distantshoidikut

Toote mõõdud

Spot ONE (joon. 3.3)

Spot DUO (joon. 3.4)

Toote ülevaade (joon. 3.5)

- A Seinahoidik
- B Ühendusklemm
- C Kinnituskruvi
- D Valgusti jalg
- E Valgusti korpus
- F Hämaruse seadmine (ainult Spot ONE S / DUO S)
- G Aja seadistamine (ainult Spot ONE S / DUO S)

Anduri Spot ONE S / DUO S tuvastuspiirkond (joon. 3.6-3.8)

Valgustugevuse jaotus (joon. 3.9)

4. Elektriline ühendus

Lülitite plaan (joon. 4.1)

Võrgutoitejuhe koosneb 3-soonelisest kaablist:

- L = faas (enamasti must, pruun või hall)
- N = neutraaljuht (enamasti sinine)
- PE = kaitsejuht (roheline/kollane)

Kahtluse korral peate kaablid tuvastama pingetestriga ning lõpuks uuesti pinge alt vabastama. Faas (**L**), neutraaljuht (**N**) ja kaitsejuht ühendatakse (**PE**) ühendusklemmide külge.

Tähtis!

Ühenduste omavaheline äravahetamine põhjustab hiljem seadmes või kaitsmekarbis lühise. Sellisel juhul tuleb üksikud kaablid uuesti tuvastada ning ühendada. Võrgutoitejuhtmesse võib olla iseenesestmõistetavalt installeeritud sisse ja välja lülitamiseks võrgulüliti.

Võrgustamine

„↓“ on mõeldud valgustite ühendamiseks. Paralleelselt saab ühendada kuni 10 seda tüüpi valgustit. (joon. 4.1)

5. Montaaž

- Kontrollige kõiki koostedetaile kahjustuste suhtes.
- Ärge võtke toodet kahjustuste korral käiku.
- Valgusti paigaldamisel tuleb silmas pidada, et see kinnitatakse raputuskindlalt.
- Valige tööraadiust ja liikumise tuvastamist arvesse võttes sobiv montaažiikoht.

Liikumise usaldusväärseima tuvastamise saavutate, kui monteerite seadme kõndimise suunas küljele ja takistused (nagu nt puud, müürid jms) ei tõkesta sensori vaatevälja.

Montaažisammud

- Lülitage volutoide välja. (joon. 4.1)
- Vabastage kinnituskruvid ja eemaldage valgusti korpus seinahoidikust. (joon. 5.1)
- Vabastage pistikklemmid ja eemaldage valgusti korpus seinahoidikust. (joon. 5.2)
- Märgistage puurimisavad. (joon. 5.3)
- Puurige avad ja pange tüüblid sisse. (joon. 5.4)
- Süvispaigaldus (joon. 5.5)
- Pindpaigaldus koos distantsihoidikutega (joon. 5.6)
- Kinnitage kinnitusrihm seinahoidikusse ja paigaldage pistikklemm. (joon. 5.7)
- Ühendage ühenduskaabel külge. (joon. 5.8)
- Mitme valgusti ühendamisel murdke kinnituslapats välja. (joon. 5.8)
- Asetage valgusti korpus seinahoidikule. (joon. 5.9)
- Kinnitage lukustuskrugi (joon. 5.9)
- Lülitage volutoide sisse. (joon. 5.9)
- Teostage seaded → „6. Funktsioon“

EE

6. Talitlus



Spot ONE S / Spot DUO S

Tehaseseadistused

- Hämaruse seadmine: 1000 lx
- Aja seadmine: 8 sekundit

Hämaruse seadmine (joon. 6.2 F)

Valgustil soovitud rakendumisläve saab u 2–1000 lx vahemikus sujuvalt seadistada.

- Seadistusregulaatori asend  = päevavalgusrežiim (valgustusest sõltumatu)
- Seaderegulaator  peale seatud = hämardusrežiim (u 2 lx.)

Tuvastuspiirkonna seadmisel ja päevavalguses talitlustesti läbiviimisel peab seaderegulaator  peal paiknema.

Aja seadmine (joon. 6.2 G)

Valgusti soovitud valgustuskestust saab vahemikus u 8 sekundist kuni 35 minutini sujuvalt muuta. Enne selle aja möödumist käivitatakse taimer iga tuvastatud liikumisega uuesti.

- Reguleerseade + = u 35 min
- Reguleerseade - = u 8 sek

Märkus

Uute liikumiste tuvastamine on pärast valgusti igakordset väljalülitustoimingut katkestatud u 1 sekundiks. Alles selle aja möödumisel saab valgusti liikumisega uuesti sisse lülitada.

Spot DUO S

Algne seadistus:

mõlemad valgustipead on omavahel seotud ja lülituvad alati samal ajal sisse ja välja. Kahe valgustipea eraldiseisvaks kasutamiseks tuleb eemaldada klemmidevaheline ühendus (↓1 ja ↓2).

Spot ONE SC /Spot DUO SC

Tehaseseadistused

- Hämaruse seadmine: 2000 lx
- Aja seadmine: 5 sekundit

Rakendus Smart Remote

Valgusti seadistamiseks nutitelefoni või tahvelarvutiga tuleb rakenduste veebipoest laadida alla STEINELI rakendus Smart Remote. Vajalik on Bluetoothi toetav nutitelefoni või tahvelarvuti.

Android



iOS



Rakenduse Smart Remote kaudu saate seadistada järgmisi funktsioone.

- Aja seadmine
- Hämarusnivoo seadistamine
- Sisse- ja väljalülitamine
- Automaatne/manuaalne asukoha seadistamine
- Võrgustamine
- Rühmade loomine
- Valgustirühmade nimetamine

Märkus

Uute liikumiste tuvastamine on pärast valgusti igakordset väljalülitustoimingut katkestatud u 1 sekundiks. Alles selle aja möödumisel saab valgusti liikumisega uuesti sisse lülitada.

Ajapõhiseks sisse- ja väljalülitamiseks on Spot Connectil süsteemisene kell. See sünkroniseerib end iga Bluetoothi ühenduse puhul Smart Remote Appi kaudu automaatselt ühendatud nutitelefooni kellaga.

Õige funktsionaalsuse tagamiseks peab valgusti toitepingekatkestuse puhul looma ühenduse Smart Remote Appi kaudu. Süsteemisene kell sünkroonitakse uuesti nutitelefooni kellaga.

EE

7. Valgusti pööramisala / valgusti vahetamine

Valgusti pööramisala (joon. 7.1/7.2)

Valgusti vahetamine

- Keerake lahti valgusti korpuse kate ja tõmmake välja. (joon. 7.3)
- Keerake valgusti lahti ja tõmmake välja. (joon. 7.4)
- Paigaldage uus valgusti ja keerake kinni. (joon. 7.5)
- Paigaldage kate ja keerake kinni. (joon. 7.6)

Tähtis!

Kasutage ainult GU10-LED valgustit kuni 9 W.

Märkus

- Veenduge valgusti vahetamisel, et tihend ja tihendi pind ei oleks määrdunud ega kahjustatud.

8. Hooldus

Toode on hooldusvaba.

Valgusteid saab määrdumise korral puhastada niiske lapiga (ilma puhastusvahendita).

Tähtis! Juhtimiseseade ei ole vahetatav.

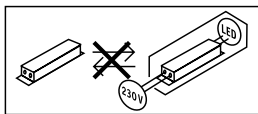

9. Utiliseerimine

Elektriseadmed, lisatarvikud ja pakendid tuleb suunata keskkonnateadlikku taaskasutusse.



Ärge visake elektriseadmeid olmejäätmete hulka!

Ainult ELi riikidele:

Vastavalt vanu elektri- ja elektroonikaseadmeid puudutavale kehtivale Euroopa määrusele ja selle rakendamisele rahvusvahelises õiguses tuleb kasutuskõlbmatud elektriseadmed koguda eraldi ning suunata keskkonnateadlikku taaskasutusse.

10. Vastavusdeklaratsioon

Käesolevaga deklareerib STEINEL Vertrieb GmbH, et käesolev raadioseadme tüüp Spot ONE SC / Spot DUO SC vastab direktiivi 2014/53/EL nõuetele. ELi vastavusdeklaratsiooni täielik tekst on kättesaadav järgmisel internetiaadressil: www.steinell.de

11. Tootja garantii

Steineli toode on valmistatud suurima hoolikusega, on talitluslikult ja ohutusalaselt kehtivate eeskirjade alusel kontrollitud ning seejärel läbinud pistelise kontrolli. Steineli annab garantii toote laitmatu kvaliteedi ja töökorras oleku kohta. Garantiiage on 36 kuud ja see algab tarbijale toote ostmise päevast. Meie remondime materjalist või tootmisvigadest tulenevad puudused, garantiijuhtumi korral seade kas remonditakse või puudulik osa asendatakse uuega, valiku üle otsustame meie. Garantii ei kehti kuluvate osade ning kahju ja puuduste kohta, mis on tekkinud oskamatu käsitsemise või hoolduse tagajärjel. Edasised võõresemetele põhjustatud järgkahjud on välistatud.

Garantiinõuet aktsepteeritakse ainult siis, kui osandamata seade saadetakse koos vea lühikirjelduse, kassatšeki või arvega (ostukuupäev ja müüja tempel) ja korralikult pakituna vastavasse teeninduspunkti.

Remonditeenus:

Pärast garantiiaja lõppu või puuduste korral, millele garantii ei kehti, küsige parandamisvõimaluste kohta lähimast teenindusjaamast järele.

3 AASTAT
TOOTJA
GARANTIID

12. Tehnilised andmed

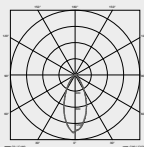
Mõõtmed ($\varnothing \times T$) (L x K x S)	Spot ONE/ONE S/ONE SC: $\varnothing 97 \times 175$ mm Spot DUO S/DUO SC: $98 \times 247 \times 175$ mm	
Võrgupinge	220–240 V, 50/60Hz	
Võimsustarve (P_{on})*	Spot ONE: 6,7 W Spot ONE S: 7,5 W Spot ONE SC: 7,9 W	Spot DUO S: $2 \times 7,5$ W Spot DUO SC: 14,6 W
Lampide valgusvoog/heelus*	Spot ONE: 512 lm; 76,4 lm/W Spot ONE S: 512 lm 68,6 lm/W Spot ONE SC: 512 lm; 66,6 lm/W	Spot DUO S: 2×512 lm; 68,6 lm/W Spot DUO SC: 1024 lm; 70,1 lm/W
(Valgusti) ooterežiim	Spot ONE S: $2 \times 0,5$ W Spot ONE SC: 0,42 W	Spot DUO S: $2 \times 0,5$ W Spot DUO SC: 0,42 W
Valgusti valgusvoog	620 lm 92,5 lm/W	
Valgusti võimsustarve	6,7 W	
Võrgu ooterežiim	Spot ONE SC: 0,42 W	Spot DUO SC: 0,42 W
Värvitemperatuur*	3000 K (soe-valge)	
Värvuse taasesitusindeks*	$R_a > 80$	
Keskmine mõõtmise eluiga*	L70B50 25 °C juures: > 20 000 h	
Värvikonsistents SDCM*	Algväärtus: 6	
Valgustugevuse jaotus*		
Sensortehnika	Spot ONE /DUO S, ONE /DUO SC: Passiivne infrapun	
Tuvastusala, tuvastusnurk	Spot ONE /DUO S, ONE /DUO SC: 90°	
Tuvastusala: avanemisnurk	Spot ONE /DUO S, ONE /DUO SC: 90°	
Tuvastusraadius	Spot ONE /DUO S, ONE /DUO SC: max 10 m	
Lampipirn	GU10 LED valgusti (max 9 W)	

Aja seadmine	Spot ONE/DUO S: 8 s – 35 min Spot ONE/DUO SC: 5 s – 60 min
Hämarusnivoo seadistamine	Spot ONE/DUO S: 2–1000 lx Spot ONE/DUO SC: 2–2000 lx
Kaitseliik	IP44
Kaitseklass	I
Keskkonnamtemperatuur	-20 – +40 °C
Bluetoothi sagedus	Spot ONE/DUO SC: 2,4–2,48 GHz
Bluetoothi saatmisvõimsus	Spot ONE/DUO SC: 5 dBm / 3 mW
Energiatõhususe klass	Selles tootes on üks valgusallikas / kaks valgusallikat energiatõhususe klassiga F.

* kaasasoleva LED-valgusti jaoks

13. Käitusrikked

Rike	Põhjus	Abi
LED-valgusti ei lülitu sisse	<ul style="list-style-type: none"> ■ Kaitse on vallandunud, pole sisse lülitatud, juhe on katki ■ Lühis ■ Valgusallikas defektne 	<ul style="list-style-type: none"> ■ Lülitage kaitse sisse, vahetage välja, lülitage võrgulüliti sisse; kontrollige juhett pingetestriga ■ Kontrollige ühendusi ■ Valgusti vahetamine
LED-sensorvalgusti ei lülitu sisse	<ul style="list-style-type: none"> ■ Päevarežiimi puhul hämaruseseadistus öörežiimil ■ Võrgulüliti VÄLJAS ■ Kaitse on vallandunud ■ Tuvastuspiirkond suunatult seadmata 	<ul style="list-style-type: none"> ■ Seadistage uuesti ■ Lülitage sisse ■ Lülitage kaitse sisse või vahetage välja; vajaduse korral kontrollige ühendust ■ Häälestage uuesti
LED-sensorvalgusti ei lülitu välja	<ul style="list-style-type: none"> ■ Pidev liikumine tuvastuspiirkonnas 	<ul style="list-style-type: none"> ■ Kontrollige piirkonda ja häälestage vajadusel uuesti või katke kinni
LED-sensorvalgusti ei lülitu SISSE/VÄLJA	<ul style="list-style-type: none"> ■ Loomad liiguvad tuvastuspiirkonnas 	<ul style="list-style-type: none"> ■ Pöörake sensor kõrgemale; seadistage piirkond ümber
LED-sensorvalgusti lülitub soovimatult sisse	<ul style="list-style-type: none"> ■ Tuul liigutab tuvastuspiirkonnas puid ja põõsaid ■ Tuvastatakse autosid tänaval ■ Ilmastikust (tuul, vihm, lumi), ventilaatorite heitõhust või avatud akendest põhjustatud äkiline temperatuurimuutus ■ Anduri LED-valgusti kõigub (liigub) nt tuuleilide või tugeva saju tõttu 	<ul style="list-style-type: none"> ■ Seadke piirkond ümber ■ Seadke piirkond ümber ■ Muutke piirkonda, muutke montaaži kohta ■ Paigaldage anduri LED-valgusti kindlale aluspinnale.

1. Apie šį dokumentą

- Prašom įdėmiai perskaityti ir išsaugoti!
- Autorių teisės saugomos.
Perspausdinti, taip pat ir atskiras ištraukas, leidžiama tik gavus mūsų sutikimą.
- Pasilieka teisė daryti pakeitimus techninio tobulinimo tikslais.

Simbolių paaiškinimas



Įspėjimas apie pavojus!



Nuoroda į atskiras dokumento teksto dalis.

2. Bendrieji saugos nurodymai



Prieš pradėdami dirbti su prietaisu atjunkite elektros energijos tiekimą!

- Montuojant prijungiamajame elektros laide neturi būti įtampos. Todėl visų pirma atjunkite elektros srovę ir įtampos rodytuvu patikrinkite, ar nėra įtampos.
- Šviestuvo įrengimas – tai darbas, susijęs su elektros maitinimo tinklo įtampa. Todėl jį reikia prijungti tinkamai, vadovaujantis šalyje galiojančiomis instaliacijos normomis ir jungimo taisyklėmis.
- Naudokite tik originalias atsargines dalis.
- Remonto darbus galima atlikti tik specializuotose remonto dirbtuvėse.
- Netinka naudoti su halogeninėmis lempuotėmis.

3. Spot ONE / Spot ONE S / Spot DUO S Spot ONE SC / Spot DUO SC

Naudojimas pagal paskirtį

- LED šviestuvas montavimui ant sienos lauke.

Spot ONE S / Spot DUO S

- Sensoriniame LED šviestuve yra infraraudonųjų spindulių judesio sensorius.

Spot ONE SC /Spot DUO SC

- Sensoriniame LED šviestuve yra infraraudonųjų spindulių judesio sensorius, kuris gali būti nustatomas tik „Bluetooth“ ryšiu.

Naudojimas ne pagal paskirtį

- LED šviestuvus nėra reguliuojamas.



Nereguliuojamas

Spot ONE tiekiamas komplektas (3.1 pav.)

- Šviestuvus
- 3 varžtai
- 3 mūrvinės
- 3 distanciniai laikikliai

Spot DUO tiekiamas komplektas (3.2 pav.)

- Šviestuvus
- Keturi varžtai
- Keturios mūrvinės
- Keturi distanciniai laikikliai

Gaminio matmenys

Spot ONE (3.3 pav.)

Spot DUO (3.4 pav.)

Gaminio apžvalga (3.5 pav.)

- A** Sieninis laikiklis
- B** Gnybtai
- C** Apsauginis varžtas
- D** Šviestuvo kojėlė
- E** Šviestuvo korpusas
- F** Prieblandos lygio nustatymas (tik Spot ONE S / DUO S)
- G** Švietimo trukmės nustatymas (tik Spot ONE S / DUO S)

Spot ONE S / DUO S sensoriaus jautrumo zona (3.6–3.8 pav.)

Šviesos intensyvumo pasiskirstymas (3.9 pav.)

4. Elektros jungtis

Sujungimo schema (4.1 pav.)

Įvadą sudaro trijų laidų kabelis:

- L** = fazė (dažniausiai juodas arba rudas laidas)
- N** = nulinis laidas (dažniausiai mėlynas)
- PE** = apsauginis laidas (žalias / geltonas)

Kilus dvejonų turite patikrinti laidus įtampos tikrikliai; po to įtampą reikia vėl išjungti. Fazė (**L**), nulinis laidas (**N**) ir apsauginis laidas (**PE**) jungiami prie kištukinio gnybto.

Svarbu!

Sukeitus jungtis vėliau tai gali sukelti trumpąjį jungimą prietaise arba saugiklių dėžutėje. Tokiu atveju atskirus laidus reikia patikrinti ir iš naujo sujungti dar kartą. Tinklo įvade galima įrengti įjungimo ir išjungimo jungiklius.

Sujungimas

„↓“ skirtas šviestuvams sujungti. Lygiagrečiai galima sujungti iki 10 šio tipo šviestuvų. (4.1 pav.)

5. Montavimas

- Patikrinkite visas dalis, ar nėra pažeidimų.
- Esant pažeidimams gaminio nenaudokite.
- Montuodami šviestuvą pasirinkite nuo vibracijos apsaugotą vietą.
- Pasirinkite tinkamą montavimo vietą atsižvelgdami į jautrumo zonos ilgį ir judėjimo fiksavimą.

Judėjimas patikimiausiai fiksuojamas tuomet, kai prietaisas sumontuojamas šonu judėjimo kryptiai ir sensoriaus matomumo neužstoja jokios kliūtys (pvz., medžiai, sienos ir t. t.).

Montavimo eiga

- Išjunkite elektros energijos tiekimą (4.1 pav.).
- Atlaisvinkite apsauginius varžtus ir nuimkite šviestuvo korpusą nuo sieninio laikiklio (5.1 pav.).
- Ištraukite kištuką ir nuimkite šviestuvo korpusą nuo sieninio laikiklio (5.2 pav.).
- Pasižymėkite gręžtinių skylių vietas (5.3 pav.).
- Išgręžkite skylės ir įkiškite kaiščius (5.4 pav.).
- Potinkinis montavimas (5.5 pav.).
- Virštinkinio įvado montavimas naudojantis distanciniais laikikliais (5.6 pav.).
- Pritvirtinkite apsauginę juostą prie sieninio laikiklio ir prijunkite kištuką (5.7 pav.).
- Prijunkite jungiamuosius laidus (5.8 pav.).
- Kai sujungsite kelis šviestuvus, ištraukite fiksavimo liežuvėlį (5.8 pav.).
- Uždėkite šviestuvo korpusą ant sieninio laikiklio (5.9 pav.).
- Įsukite varžtą (5.9 pav.).
- Įjunkite elektros energijos tiekimą (5.9 pav.).
- Atlikite nustatymus → „6. Funkcija“

6. Veikimas



Spot ONE S / Spot DUO S

Gamyklos nustatymas

- Prieblandos lygio nustatymas: 1000 liuksų
- Laiko nustatymas: 8 sekundės

Prieblandos lygio nustatymas (6.2 F pav.)

Pageidaujamas šviestuvo suveikimo slenkstis nustatomas neribotai nuo maždaug 2 iki 1000 liuksų.

- Nustatymo reguliatorius ties  = dienos šviesos režimas (nepriklauso nuo apšvietimo).
- Nustatymo reguliatorius ties  = prieblandos režimas, apie 2 liuksai.

Nustatant jautrumo zoną ir atliekant funkcijų patikrinimą dienos metu nustatymo reguliatorius turi būti nustatytas ties .

Švietimo trukmės nustatymas (6.2 G pav.)

Pageidaujamą šviestuvo švietimo trukmę galima nustatyti tolygiai nuo maždaug 8 sekundžių iki maks. 35 minučių. Kaskart užfiksavus judesį prieš pasibaigiant šiam laikui, laikmatis įsijungia iš naujo.

- Nustatymo reguliatorius + = maždaug 35 minučių
- Nustatymo reguliatorius – = maždaug 8 sekundžių

Pastaba

Kaskart šviestuvui išsijungus naujas judesys gali būti užfiksuotas tik maždaug po 1 sekundės. Tik pasibaigus šiam laikui šviestuvas užfiksavęs judesį vėl įjungs šviesą.

Spot DUO S

Tiekiamo komplekto būklė:

abi šviestuvų galvutės sujungtos ir visada įsijungia ir išsijungia kartu.

Norint individualiai naudoti abi šviestuvų galvutes, reikia atjungti jungtį tarp gnybtų (↓1 ir ↓2).

Spot ONE SC /Spot DUO SC

Gamyklos nustatymas

- Prieblandos lygio nustatymas: 2000 liuksų
- Laiko nustatymas: 5 sekundės

Išmanioji nuotolinio valdymo programėlė „Smart Remote App“

Norint konfigūruoti šviestuvą naudojantis išmaniuoju telefonu arba planšetiniu kompiuteriu iš „AppStore“ reikia atsisiųsti STEINEL išmaniąją nuotolinio valdymo programėlę „Smart Remote App“. Tam reikalingas išmanusis telefonas arba planšetė, kurioje įdiegtas „Bluetooth“.

Android



iOS



Naudojant programėlę „Smart Remote“ galima nustatyti toliau išvardytas funkcijas.

- Švietimo trukmės nustatymas
- Prieblandos lygio nustatymas
- Įjungimo ir išjungimo laikas
- Automatinis / rankinis situacijos valdymas
- Sujungimas
- Grupavimas
- Grupių ir šviestuvų žymėjimas

Pastaba

Kaskart šviestuvui išsijungus naujas judesys gali būti užfiksuotas tik maždaug po 1 sekundės. Tik pasibaigus šiam laikui šviestuvus užfiksavęs judesį vėl įjungs šviesą. Kad „Spot Connect“ būtų galima įjungti ir išjungti priklausomai nuo laiko, jame yra vidinis laikrodis. Jis kaskart „Bluetooth“ ryšiu jungiantis per „Smart Remote App“ automatiškai sinchronizuojamas su prijungto išmaniojo telefono laikrodžiu. Siekiant užtikrinti tinkamą veikimą, kaskart nutrūkus elektros energijos teikimui į šviestuvą, reikia atkurti ryšį naudojantis programėle „Smart Remote App“. Vidinis laikrodis vėl bus sinchronizuojamas su išmaniojo telefono laikrodžiu.

7. Šviestuvo sukimosi diapazonas / lemputės keitimas

Šviestuvo sukimosi zona (7.1 / 7.2 pav.)

Lemputės keitimas

- Atleiskite dangtelį ant šviestuvo korpuso ir ištraukite (7.3 pav.).
- Atsukite lemputę ir ją ištraukite (7.4 pav.).
- Įdėkite naują lemputę ir ją prisukite (7.5 pav.).
- Uždėkite ir priveržkite dangtelį (7.6 pav.).

Svarbu!

Naudoti tik GU10 LED lemputes maks. iki 9 W.

Pastaba

- Keisdami lempuotę užtikrinkite, kad tarpinė ir sandarinamas paviršius būtų švarūs ir nepažeisti.

8. Techninė priežiūra

Gaminiui techninė priežiūra nereikalinga.

Užsiteršusį šviestuvą galima valyti drėgnu skudurėliu (be valiklio).

Svarbu: valdymo prietaisas nekeičiamas.

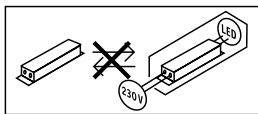

9. Šalinimas

Elektros prietaisai, priedai ir pakuotės turi būti perdirbami aplinkai nekenksmingu būdu.



Neišmeskite elektros prietaisų kartu su buitinėmis atliekomis!

Tik ES šalims

Remiantis galiojančia Europos Sąjungos Direktyva dėl elektros ir elektronikos įrangos atliekų ir jos perkėlimo į nacionalinę teisę, nebetinkami naudoti elektros prietaisai turi būti renkami atskirai ir perdirbami aplinkai nekenksmingu būdu.

10. Atitikties deklaracija

Aš, STEINEL Vertrieb GmbH, patvirtinu, kad radijo įrenginių tipas Spot ONE SC / Spot DUO SC atitinka Direktyvą 2014/53/ES. Visas ES atitikties deklaracijos tekstas prieinamas šiuo interneto adresu: www.steinel.de

11. Gamintojo garantija

Šis „Steinel“ produktas pagamintas itin kruopščiai, pagal galiojančias normas patikrintos jo funkcijos ir saugumas bei papildomai atlikta pasirinktų prietaisų patikra.

„Steinel“ suteikia prietaisui garantiją. Garantinis laikotarpis – 36 mėnesiai. Jis skaičiuojamas nuo prietaiso pardavimo vartotojui dienos. Mes pašalinsime defektus, susijusius su medžiagų arba gamybos broku; garantiniu laikotarpiu, mūsų nuožiūra, prietaisas nemokamai remontuojamas arba keičiamos sugedusios dalys. Garantija netaikoma susidėvintiems dalims, taip pat jei prietaisas sugenda dėl netinkamo naudojimo arba netinkamos priežiūros. Kitiems daiktams padaryta žala neatlyginama.

c

Garantija taikoma tik tuo atveju, jei neišardytas prietaisas kartu su trumpu gedimo aprašymu, kasos čekiu arba sąskaita (pirkimo data ir pardavėjo antspaudu), tinkamai supakuotas atsiunčiamas į atitinkamą techninės priežiūros tarnybos vietą.

Remontas

Pasibaigus garantinio aptarnavimo laikotarpiui arba esant gedimams, kuriems garantinė priežiūra negalioja, dėl remonto galimybių teiraukitės artimiausiame aptarnavimo centre.

3 METŲ
GAMINTOJŲ
GARANTIJA

12. Techniniai duomenys

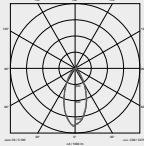
Matmenys ($\varnothing \times T$) ($P \times G \times A$)	Spot ONE/ONE S/ONE SC: $\varnothing 97 \times 175$ mm Spot DUO S/DUO SC: $98 \times 247 \times 175$ mm	
Tinklo įtampa	220–240 V, 50/60Hz	
Galios suvartojimas (P_{on})*	Spot ONE: 6,7 W Spot ONE S: 7,5 W Spot ONE SC: 7,9 W	Spot DUO S: $2 \times 7,5$ W Spot DUO SC: 14,6 W
Šviestuvo* šviesos srautas / šviesumas	Spot ONE: 512 lm; 76,4 lm/W Spot ONE S: 512 lm 68,6 lm/W Spot ONE SC: 512 lm; 66,6 lm/W	Spot DUO S: 2×512 lm; 68,6 lm/W Spot DUO SC: 1024 lm; 70,1 lm/W
Budėjimo režimas (šviestuvai)	Spot ONE S: $2 \times 0,5$ W Spot ONE SC: 0,42 W	Spot DUO S: $2 \times 0,5$ W Spot DUO SC: 0,42 W
Lemputės šviesos srautas	620 lm 92,5 lm/W	
Lemputės galios suvartojimas	6,7 W	
Tinklo budėjimo režimas	Spot ONE SC: 0,42 W	Spot DUO SC: 0,42 W
Spalvinė temperatūra*	3000K (šiltai balta spalva)	
Spalvos atkūrimo indeksas*	$R_a > 80$	
Vidutinis projektinis tarnavimo laikas*	L70B50 esant 25 °C: > 20 000 val.	
Spalvų nuoseklumas SDCM*	Pradinė reikšmė: 6	
Šviesos intensyvumo pasiskirstymas*		
Sensorinė technika	Spot ONE/DUO S, ONE/DUO SC: Pasyvūs infraraudonieji spinduliai	
Jautrumo zona: jautrumo zonos kampas	Spot ONE/DUO S, ONE/DUO SC: 90°	
Jautrumo zona Atverties kampas	Spot ONE/DUO S, ONE/DUO SC: 90°	

Jautrumo zona	Spot ONE / DUO S, ONE / DUO SC: maks. 10 m
Patarimas dėl lempučių	GU10 LED lemputė (maks. 9 W)
Švietimo trukmės nustatymas	Spot ONE / DUO S: 8 s – 35 min. Spot ONE / DUO SC: 5 s – 60 min.
Prieblandos lygio nustatymas	Spot ONE / DUO S: 2–1000 liuksų Spot ONE / DUO SC: 2–2000 liuksų
Saugos klasė	IP44
Apsaugos klasė	I
Aplinkos temperatūra	-20–+40 °C
„Bluetooth“ dažnis	Spot ONE / DUO SC: 2,4–2,48 GHz
„Bluetooth“ siuntimo galia	Spot ONE / DUO SC: 5 dBm / 3 mW
Energinio veiksmingumo klasė	Šiame gaminyje yra vienas / du „F“ energinio veiksmingumo klasės šviesos šaltinis / šaltiniai.

* komplekte esančiai LED lemputei

13. Veikimo sutrikimai

Sutrikimas	Priežastis	Ištaisymas
Šviesos diodų šviestuvus neįsijungia	<ul style="list-style-type: none"> ■ Suveikė saugiklis, neįjungta, nutrauktas laidas ■ Trumpasis jungimas ■ Perdegė lemputė 	<ul style="list-style-type: none"> ■ Įjunkite saugiklį, pakeiskite, įjunkite tinklo jungiklį; patikrinkite laidą įtampos tikrintuvu ■ Patikrinkite jungtis ■ Pakeiskite lemputę
Sensorinis LED šviestuvus neįsijungia	<ul style="list-style-type: none"> ■ Veikiant dienos šviesos režimu prieblandos nustatymai nustatyti ties nakties režimu ■ Tinklo jungiklis IŠJUNGTAS ■ Suveikė saugiklis ■ Fiksavimo diapazonas nustatytas netikslingai 	<ul style="list-style-type: none"> ■ Nustatykite iš naujo ■ Įjunkite ■ Įjunkite, pakeiskite saugiklį; jeigu reikia, patikrinkite jungtį ■ Sureguliuokite iš naujo
Sensorinis LED šviestuvus neišsijungia	<ul style="list-style-type: none"> ■ Jautrumo zonoje fiksuojamas nuolatinis judesys 	<ul style="list-style-type: none"> ■ Patikrinkite diapazoną ir, jei reikia, iš naujo sureguliuokite arba nustatykite
Sensorinis LED šviestuvus visą laiką ĮSIJUNGTAS / IŠSIJUNGTAS	<ul style="list-style-type: none"> ■ Fiksavimo diapazone juda gyvūnai 	<ul style="list-style-type: none"> ■ Pakelkite sensorių; pakeiskite zoną
Sensorinis LED šviestuvus įsijungia tada, kai nereikia	<ul style="list-style-type: none"> ■ Jautrumo zonoje vėjas linguoja medžius ir krūmus ■ Užfiksuojami gatvė važiuojantys automobiliai ■ Staigus temperatūros pokytis dėl oro sąlygų (vėjo, lietaus, sniego) arba oro srauto iš ventiliatorių, atvirų langų ■ Sensorinis LED šviestuvus siūbuoja (juda), pvz., dėl vėjo gūsių arba gausių kritulių 	<ul style="list-style-type: none"> ■ Nustatykite jautrumo zoną iš naujo ■ Nustatykite jautrumo zoną iš naujo ■ Pakeiskite jautrumo zoną, pakeiskite montavimo vietą ■ Sensorinį LED šviestuvą sumontuokite ant tvirto pagrindo

1. Par šo dokumentu

- Lūdzu, izlasiet to uzmanīgi un saglabājiet!
- Autortiesības ir aizsargātas.
Pārpublicēšana, arī atsevišķu izvilkumu veidā, tikai ar mūsu atļauju.
- Paturam tiesības veikt izmaiņas, kas saistītas ar tehnikas attīstību.

Simbolu skaidrojums



Brīdinājums par bīstamību!



Norāde uz tekstu dokumentā.

2. Vispārēji drošības norādījumi



Pirms jebkādiem darbiem ar ierīci, pārtrauciet strāvas padevi tai!

- Montāžas laikā pievienojamais elektrības vads nedrīkst atrasties zem sprieguma. Tādēļ vispirms jāatslēdz elektrība un ar sprieguma testerī jāpārbauda, vai sprieguma vairs nav.
- Uzstādot gaismekli, jāstrādā ar elektrotīkla spriegumu. Tādēļ tas jāveic lietpratīgi un saskaņā ar vietējo instalēšanas un pieslēgšanas tehnisko priekšrakstu prasībām.
- Izmantojiet tikai oriģinālās detaļas.
- Remontdarbus drīkst veikt tikai profesionālas darbnīcas.
- Nav piemērots izmantošanai ar halogēnspuldzēm.

3. Spot ONE / Spot ONE S / Spot DUO S Spot ONE SC / Spot DUO SC

Pareiza lietošana

- LED gaismeklis motāžai pie sienas ārā

Spot ONE S / Spot DUO S

- LED sensorgaismeklis ietver aktīvu infrasarkano kustību ziņotāju.

Spot ONE SC / Spot DUO SC

- LED sensorgaismeklis ietver aktīvu infrasarkano kustību ziņotāju un ir iestatāms tikai caur Bluetooth.

Nepareiza lietošana

- LED gaismeklis nav aptumšojams.



Nav aptumšojams

Piegādes apjoms Spot ONE (3.1 att.)

- gaismeklis
- trīs skrūves
- trīs dībeli
- trīs starplikas

Piegādes apjoms Spot DUO (3.2 att.)

- gaismeklis
- četras skrūves
- četri dībeli
- četras starplikas

Izstrādājuma izmēri

Spot ONE (3.3 att.)

Spot DUO (3.4 att.)

Informācija par precī (3.5 att.)

- A Sienas stiprinājumsa
- B Pieslēguma aizspiednis
- C Drošības skrūve
- D Gaismekļa kāja
- E Gaismekļa korpuss
- F Krēslas sliekšņa iestatījums (tikai Spot ONE S/DUO S)
- G Laika iestatīšana (tikai Spot ONE S/DUO S)

Uztveres lauks Spot ONE S/DUO S (3.6-3.8 att.)

Gaismas stipruma sadalījums (3.9 att.)

4. Elektriskais pieslēgums

Slēgumu plāns (4.1. att.)

Tikla pievadvadu veido 3 dzīslu kabelis:

L = fāze (parasti melns, brūns vai pelēks)

N = nulles vads (parasti zils)

PE = zemējums (zaļš/dzeltens)

Šaubu gadījumā ar sprieguma mērītāju ir jānosaka kabeļa dzīslas; pēc tam kabelis atkārtoti ir jāatslēdz no strāvas tīkla. Fāze (**L**), nulles vads (**N**), kā arī aizsargvads (**PE**) tiek pieslēgti pieslēguma kopnei.

Svarīgi!

Pieslēgumu sajaukšana vēlāk var izraisīt īssavienojumu ierīcē vai Jūsu sadales skapī. Šādā gadījumā ir atkārtoti jāveic atsevišķu kabeļu noteikšana un savienošana. Tīkla pievadvadā var iemontēt tīkla slēdzi, kas paredzēts ieslēgšanai un izslēgšanai.

Saslēgums tīklā

"↓" kalpo gaismekļu saslēgšanai tīklā. Paralēli var pieslēgt līdz 10 šāda tipa gaismekļus. (4.1 att.)

5. Montāža

- Pārbaudiet visas detaļas, vai tās nav bojātas.
- Bojājumu gadījumā nelietojiet produktu.
- Montējot gaismekli, jāpievērš uzmanība, lai tas tiktu piestiprināts stabili.
- Izvēlieties montāžai piemērotu vietu, ņemot vērā sniedzamību un kustības uztveršanu.

Sensors visefektīvāk uztvers kustību, ja uzstādīsiet ierīci kustības virzienā un ja sensora redzamību neierobežos šķēršļi (piemēram, koki, sienas u. tml.).

Montāžas soļi

- Atslēdziet elektrības apgādi. (4.1. att.)
- Atskrūvējiet drošības skrūvi un atvienojiet gaismekļ korpusu no sienas turētāja. (5.1. att.)
- Atvienojiet iespraužamās spaiļes un gaismekļa korpusu no sienas stiprinājuma. (5.2. att.)
- Atzīmējiet urbuma vietas. (5.3. att.)
- Izurbiet caurumus un ievietojiet dībeļus (5.4. att.)
- Zemapmetuma montāža (5.5. att.)
- Virsapmetuma pievads ar starplikām (5.6. att.)
- Piestipriniet drošības lentu un uzlieciet iespraužamās spaiļes. (5.7. att.)
- Pievienojiet pieslēguma kabeli. (5.8. att.)
- Saslēdzot tīklā vairākus gaismekļus, izlauziet drošības mēlīti. (5.8. att.)
- Uzspraudiet gaismekļa korpusu uz sienas stiprinājuma. (5.9. att.)
- Ieskrūvējiet drošības skrūvi. (5.9. att.)
- Ieslēdziet elektrības apgādi. (5.9. att.)
- Veiciet iestatīšanu → "6. Funkcijas"

6. Funkcijas



Spot ONE S / Spot DUO S

Rūpnīcas iestatījumi

- Krēslas iestatījums: 1000 luksi
- Laika iestatījums: 8 sekundes

Krēslas sliekšņa iestatījums (6.2. F att.)

Vēlamo gaismekļa reakcijas sliekšni iespējams iestatīt bez pakāpēm no apm. 2 līdz 1000 luksiem.

- Iestatīšanas slēdzis iestatīts uz  = dienasgaismas režīms (atkarībā no apgaismojuma)
- Iestatīšanas slēdzis iestatīts uz  = krēslas režīms (apm. 2 luksi)

Iestatot uztveres lauku un pārbaudot gaismekļa darbību dienasgaismā, iestatījumu regulatoram jābūt pagrieztam pret .

Laika iestatījums (6.2. G att.)

Vēlamo gaismekļa degšanas ilgumu iespējams iestatīt bez pakāpēm no apm. 8 s līdz maks. 35 min. Ar katru kustību, kas uztverta pirms šī laika beigām, pulkstenis tiek startēts no jauna.

- Iestatījumu regulators + = apm. 35 minūtes
- Iestatījumu regulators - = apm. 8 sekundes

Norāde:

Pēc katras gaismekļa izslēgšanās uz apm. 1 s ir pārtraukta jaunas kustības uztvere. Tikai pēc šī laika paiešanas gaismeklis, uztverot kustību, atkal var ieslēgt gaismu.

Spot DUO S

Piegādes stāvoklis:

Abas gaismekļu galvas ir saslēgtas tīklā un vienmēr ieslēdzas un izslēdzas vienlaicīgi. Abu gaismekļu galvu atsevišķai darbībai ir jāpārtrauc savienojums starp spailēm (1. ↓ un 2. ↓).

Spot ONE SC /Spot DUO SC

Rūpnīcas iestatījumi

- Krēslas iestatījums: 2000 luksi
- Laika iestatījums: 5 sekundes

Smart Remote lietotne

Gaismekļa konfigurācijai ar viedtālruni vai planšetdatoru ir Jūsu AppStore jālejuplādē STEINEL Smart Remote lietotne. Ir vajadzīgs viedtālrunis vai planšetdators ar Bluetooth.

Android



iOS



Šādas funkcijas ir iestatāmas Smart Remote lietotnē:

- Laika iestatīšana
- Krāsas sliekšņa iestatījums
- Ieslēgšanas un izslēgšanas laiki
- Automātiska/manuāla situatīva vadība
- Saslēgums tīklā
- Grupu veidošana
- Grupu un gaismekļu nosaukšana

Norāde:

Pēc katras gaismekļa izslēgšanās uz apm. 1 s ir pārtraukta jaunas kustības uztvere.

Tikai pēc šī laika paiešanas gaismeklis, uztverot kustību, atkal var ieslēgt gaismu.

Lai nodrošinātu uz laiku balstītu ieslēgšanos un izslēgšanos, Spot Connect ir integrēts pulkstenis. Tas automātiski sinhronizējas ar pievienotā viedtrāpņa pulksteni pie katra Bluetooth savienojama caur Smart Remote App.

Lai nodrošinātu korektu funkciju, pēc strāvas padeves pārtraukšanas gaismeklim jāizveido savienojums caur Smart Remote lietotni. Integrētais pulkstenis atkal tiek sinhronizēts ar viedtrāpņa pulksteni.

7. Gaismekļa pagriešanas zona / Spuldzes maiņa

Gaismekļa pagriešanas zona (7.1./7.2. att.)

Spuldzes maiņa

- Atskrūvējiet noseglplāksni pie gaismekļa korpusa un izvelciet to. (7.3. att.)
- Izskrūvējiet un izvelciet spuldzi. (7.4. att.)
- Ielieciet un ieskrūvējiet jaunu spuldzi. (7.5. att.)
- Uzlieciet un pieskrūvējiet nosedzošo plāksni. (7.6. att.)

Svarīgi!

Izmantojiet tikai GU10 LED spuldzi līdz maks. 9 W.

LV

Norāde:

- Mainot spuldzi pārliecinieties, ka blīve un blīvējamā virsma ir tīra un nav bojāta.

8. Apkope

Izstrādājumam apkope nav nepieciešama.

Ja gaismeklis ir netīrs, noslaukiet to ar mitru drānu (bez tīrīšanas līdzekļiem).

Svarīgi! Bateriju ierīce nav nomaināma.

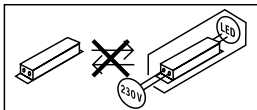

9. Utilizācija

Elektroierīces, piederumi un iepakojumi jānodod dabai draudzīgai atkārtotai pārstrādei.



Nemetiet elektroierīces parastajos atkritumos!

Tikai ES valstīm:

Atbilstoši Eiropas vadlīnijām par vecām elektroierīcēm un elektroniskām ierīcēm, un to lietojumam nacionālās tiesībās, nefunkcējošas elektroierīces jāsavāc atsevišķi un tās jānodod dabai draudzīgai atkārtotai pārstrādei.

10. Atbilstības deklarācija

Ar šo STEINEL Vertrieb GmbH deklarē, ka radioiekārta Spot ONE SC / Spot DUO SC atbilst Direktīvai 2014/53/ES. Pilns ES atbilstības deklarācijas teksts ir pieejams šādā interneta vietnē: www.steinel.de

11. Ražotāja garantija

Šis Steinel produkts ir izgatavots ar vislielāko rūpību, tā darbība un drošība ir pārbaudīta saskaņā ar spēkā esošajiem priekšrakstiem, un noslēgumā tas pakļauts izlases veida pārbaudei. Steinel garantē nevainojamas produkta īpašības un darbību. Garantijas laiks ir 36 mēneši un tā stājas spēkā ar ierīces pārdošanas dienu lietotājam. Mēs novēršam trūkumus, kas radušies materiālu vai rūpnīcas kļūdu dēļ, garantijas serviss ietver sevī bojāto daļu remontu vai apmaiņu pēc mūsu izvēles. Garantijas serviss neattiecas uz nodilumam pakļauto daļu bojājumiem, kā arī uz bojājumiem un trūkumiem, kas radušies nelietpratīgas lietošanas vai apkopes, kā arī kritiena rezultātā. Garantijas saistības neattiecas uz citiem objektiem, kas varētu tikt bojāti ierīces darbības rezultātā.

Garantija ir spēkā tikai tad, ja neizjaukta ierīce kopā ar īsu problēmas aprakstu, kases čeku vai rēķinu (ar pirkšanas datumu un tirgotāja zīmogu), labi iepakota, tiek nosūtīta atiecīgajai servisa nodaļai.

Remonta serviss:

Pēc garantijas laika beigām vai tādu bojājumu gadījumā, uz kuriem neattiecas garantijas tiesības, vērsieties tuvākajā klientu apkalpošanas centrā, lai novērstu bojājumus.

3 GADU
RAŽOTĀJA
GARANTĪJA

12. Tehniskie dati

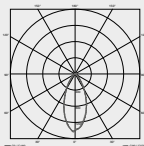
Izmēri ($\varnothing \times T$) (A x Pl x Dz)	Spot ONE/ONE S/ONE SC: $\varnothing 97 \times 175$ mm Spot DUO S/DUO SC: $98 \times 247 \times 175$ mm	
Elektrotīkla spriegums	220-240 V, 50/60Hz	
Jaudas patēriņš (P_{on}) *	Spot ONE: 6,7 W Spot ONE S: 7,5 W Spot ONE SC: 7,9 W	Spot DUO S: $2 \times 7,5$ W Spot DUO SC: 14,6 W
Gaismas plūsma / Gaismekļa gaišums *	Spot ONE: 512 lm; 76,4 lm/W Spot ONE S: 512 lm 68,6 lm/W Spot ONE SC: 512 lm; 66,6 lm/W	Spot DUO S: 2×512 lm; 68,6 lm/W Spot DUO SC: 1024 lm; 70,1 lm/W
Standby (gaismeklis)	Spot ONE S: $2 \times 0,5$ W Spot ONE SC: ,42 W	Spot DUO S: $2 \times 0,5$ W Spot DUO SC: 0,42 W
Gaismas plūsma Spuldze	620 lm 92,5 lm/W	
Jaudas patēriņš Spuldze	6,7 W	
Standby Tīkls	Spot ONE SC: 0,42 W	Spot DUO SC: 0,42 W
Krāsas temperatūra *	3 000 K (silti balta gaisma)	
Krāsas attēlošanas indekss *	$R_a > 80$	
Vidējs dzīves ilgums *	L70B50 pie 25°C: > 20 000 h	
Krāsas konsistence SDCM *	Sākuma vērtība: 6	
Gaismas stipruma sadalījums *		
Sensoru tehnoloģija	Spot ONE /DUO S, ONE /DUO SC: pasīvs infrasarkan	
Uztveres lauks: uztveres leņķis	Spot ONE /DUO S, ONE /DUO SC: 90°	
Uztveres lauks atveres leņķis	Spot ONE /DUO S, ONE /DUO SC: 90°	
Uztveres sniedzamība	Spot ONE /DUO S, ONE /DUO SC: maks. 10 m	

Spuldzes	GU10 LED gaismas avots (maks. 9 W)
Laika iestatīšana	Spot ONE/DUO S: 8 s - 35 min Spot ONE/DUO SC: 5 s - 60 min
Krēslas sliekšņa iestatījums	Spot ONE/DUO S: 2-1000 luksu Spot ONE/DUO SC: 2-2000 luksu
Aizsardzības veids	IP44
Aizsargklase	I
Apkārtējā temperatūra	-20 - +40 °C
Bluetooth frekvence	Spot ONE/DUO SC: 2,4 - 2,48 GHz
Bluetooth raidjauda	Spot ONE/DUO SC: 5 dBm/3 mW
Enerģijas efektivitātes klase	Šai precei ir gaismas avots / divi gaismas avoti / gaismas avoti ar "F" enerģijas efektivitātes klasi

* pievienotajam LED gaismas avotam

13. Darbības traucējumi

Traucējumi	Cēlonis	Risinājums
LED gaismeklis neieslēdzas	<ul style="list-style-type: none"> ■ Drošinātājs ir izslēdzies, nav ieslēgts, bojāts vads ■ Īssavienojums ■ Bojāts gaismas avots 	<ul style="list-style-type: none"> ■ Ieslēdziet drošinātāju, nomainiet, ieslēdziet tīkla slēdzi; pārbaudiet vadu ar sprieguma testeru ■ Pārbaudīt pieslēgumus ■ Nomainiet spuldzi
LED sensorgaismeklis neieslēdzas	<ul style="list-style-type: none"> ■ Dienas gaismas režīmā, krēslas sliekšnis iestatīts nakts režīmā ■ IZSLĒGTS tīkla slēdzis ■ Drošinātājs ir izslēdzies ■ Nav mērķtiecīgi iestatīts uztveres lauks 	<ul style="list-style-type: none"> ■ Iestatiet no jauna ■ Ieslēdziet ■ Ieslēdziet drošinātāju, nomainiet, pēc vajadzības pārbaudiet pieslēgumu ■ Justējiet atkārtoti
LED sensorgaismeklis neieslēdzas	<ul style="list-style-type: none"> ■ Nepārtraukta kustība uztveres laukā 	<ul style="list-style-type: none"> ■ Pārbaudiet lauku un pēc nepieciešamības atkārtoti justējiet, t. i., nosedziet
LED sensorgaismeklis pastāvīgi ieslēdzas un izslēdzas.	<ul style="list-style-type: none"> ■ Uztveres laukā pārvietojas dzīvnieki 	<ul style="list-style-type: none"> ■ paceliet sensoru augstāk; pārregulējiet zonu
LED sensorgaismeklis nevajadzīgi ieslēdzas	<ul style="list-style-type: none"> ■ Vējš uztveres laukā kustina kokus un krūmus ■ Uz ielas esošo automašīnu uztveršana ■ Laika apstākļu izraisītas straujas temperatūras izmaiņas (vējš, lietus, sniegs), vai arī gaisa plūsma no ventilatoriem, atvērtiem logiem ■ LED sensorgaismeklis šūpojas (kustas) stipra vēja brāzmās vai stipros nokrišņos. 	<ul style="list-style-type: none"> ■ Izmainiet lauku ■ Izmainiet lauku ■ Izmainiet uztveres lauku, mainiet uzstādīšanas vietu ■ LED sensorgaismekli piemontējiet pie stingras pamatnes.

1. Об этом документе

- Просим тщательно прочесть и сохранить!
- Защищено авторскими правами.
Перепечатка, также выдержками, только с нашего согласия.
- Мы сохраняем за собой право на изменения, которые служат техническому прогрессу.

Разъяснение символов



Предупреждение об опасностях!



Указание на текст в документе.

2. Общие указания по технике безопасности



Перед началом любых работ, проводимых на приборе, следует отключить напряжение!

- При проведении монтажа подключаемый электропровод должен быть обесточен. Поэтому в первую очередь следует отключить подачу тока и проверить отсутствие напряжения с помощью индикатора напряжения.
- Монтажные работы по подключению светильника относятся к категории работ с сетевым напряжением. Поэтому при монтаже светильников следует соблюдать указания и условия, приведенные в инструкции по подключению.
- Использовать только оригинальные запасные части.
- Ремонт разрешается выполнять только в специализированных мастерских.
- Не подходит для использования с галогенными осветительными средствами.

3. Spot ONE / Spot ONE S / Spot DUO S Spot ONE SC / Spot DUO SC

Применение по назначению

- Светодиодный светильник для настенного монтажа на улице

Spot ONE S / Spot DUO S

- Сенсорный светодиодный светильник содержит инфракрасный датчик движения.

Spot ONE SC /Spot DUO SC

- Сенсорный светодиодный светильник содержит инфракрасный датчик движения и может регулироваться только посредством Bluetooth.

Применение не по назначению

- Яркость светодиодного прожектора не регулируется.



Яркость не регулируется

Комплект поставки Spot ONE (рис. 3.1)

- светильник
- три винта
- три дюбеля
- три распорки

Комплект поставки Spot DUO (рис. 3.2)

- светильник
- 4 винта
- 4 дюбеля
- четыре распорки

Размеры продукта

Spot ONE (рис. 3.3)

Spot DUO (рис. 3.4)

Обзор изделия (рис. 3.5)

- A** Угольник
- B** Клемма подключения
- C** Крепежный винт
- D** Ножка светильника
- E** Корпус светильника
- F** Установка сумеречного включения (только Spot ONE S / DUO S)
- G** Регулировка времени (только Spot ONE S / DUO S)

Зона регистрации Spot ONE S / DUO S (рис. 3.6-3.8)

Распределение силы света (рис. 3.9)

4. Электрическое подключение

Схема соединений (рис. 4.1)

Сетевой провод состоит из 3 жил:

L = фаза (обычно черного, коричневого или серого цвета)

N = нулевой провод (чаще всего синий)

PE = провод заземления (зеленый/желтый)

В случае сомнения идентифицировать провода с помощью индикатора, затем снова отключить напряжение. Присоединить фазный (**L**), нулевой провод (**N**) и провод заземления (**PE**) к соответствующим клеммам светильника.

Важно:

Вследствие неправильного присоединения проводов в приборе или в распределительном ящике с предохранителями в дальнейшем может произойти короткое замыкание. В таком случае рекомендуется еще раз проверить провода и заново подключить их. При необходимости в сетевой провод может быть вмонтирован выключатель для включения и выключения сетевого тока.

Объединение в сеть

"↓" служит для объединения светильников в сеть. Можно включить параллельно до 10 светильников этого типа. (рис. 4.1)

5. Монтаж

- Проверить все конструктивные детали на предмет повреждения.
- При повреждении не включать продукт.
- При монтаже светодиодного светильника следить за тем, чтобы он крепился без вибраций.
- Выбрать подходящее место для монтажа с учетом радиуса действия и регистрации движений.

Для обеспечения надежной работы сенсор следует монтировать так, чтобы проводилась регистрация движущихся мимо объектов, а также исключать все заграждающие объекты (например, деревья, стены и т.д.).

Порядок монтажа

- Отключить электропитание. (рис. 4.1)
- Отпустить крепежный винт и снять корпус светильника с кронштейна. (рис. 5.1)
- Отсоединить контактный зажим и корпус светильника от кронштейна. (рис. 5.2)
- Наметить отверстия для сверления. (рис. 5.3)
- Просверлить отверстия и вставить дюбели. (рис. 5.4)
- Монтаж скрытой проводкой (рис. 5.5)
- Подвод кабеля открытой проводкой с распорками (рис. 5.6)
- Закрепить ленту безопасности на кронштейне и подсоединить контактный зажим. (рис. 5.7)
- Подключить соединительный кабель. (рис. 5.8)
- При объединении в сеть нескольких светильников и выломать предохранительную пластину. (рис. 5.8)
- Установить корпус светильника на кронштейн. (рис. 5.9)

- Вкрутить крепежный винт. (рис. 5.9)
- Включить электропитание. (рис. 5.9)
- Выполнить регулировки → "6. Эксплуатация"

6. Эксплуатация



Spot ONE S / Spot DUO S

Заводские настройки

- Установка сумеречного порога: 1000 лк
- Время включения лампы: 8 секунд

Установка сумеречного включения (рис. 6.2 F)

Необходимый порог срабатывания светильника может быть установлен плавно в диапазоне от прим. 2 лк до 1000 лк.

- Регулятор, установленный на  = режим дневного освещения (независимо от яркости)
- Регулятор, установленный на  = режим сумеречного освещения (ок. 2 лк.)

При установке зоны обнаружения и при проведении эксплуатационного теста при дневном свете регулятор должен быть установлен на .

Регулировка времени (рис. 6.2 G)

Необходимое время освещения может быть установлено на светильнике плавно в диапазоне от 8 сек. до макс. 35 мин. Каждое зарегистрированное движение до истечения этого времени заново начинает отсчет времени.

- Установочный регулятор на + = ок. 35 мин.
- Установочный регулятор – = ок. 8 сек.

Указание:

После каждого процесса отключения светильника обнаружение нового движения прерывается прим. на 1 секунду. Только по истечении этого времени светильник может снова включать свет при движении.

Spot DUO S

Состояние при поставке:

Обе головки светильника соединены в сеть и всегда включаются и выключаются одновременно.

Для индивидуальной работы обеих головок светильника необходимо удалить соединение между клеммами (↓1 и ↓2).

Spot ONE SC /Spot DUO SC

Заводские настройки

- Установка сумеречного порога: 2000 лк
- Время включения лампы: 5 секунд

Приложение Smart Remote

Для конфигурации светильника с помощью смартфона или планшета необходимо скачать приложение STEINEL Smart Remote из AppStore. Необходим смартфон или планшет с Bluetooth.

Android



iOS



Следующие функции могут устанавливаться посредством приложения Smart Remote:

- Время включения лампы
- Установка сумеречного включения
- Время включения и выключения
- Ситуативное управление автоматика/ручное
- Объединение в сеть
- Образование групп
- Присваивание названий группам и светильникам

Указание:

После каждого процесса отключения светильника обнаружение нового движения прерывается прим. на 1 секунду. Только по истечении этого времени светильник может снова включать свет при движении.

Для включения и выключения по времени Spot Connect оснащен внутренними часами. Они автоматически синхронизируются при каждом соединении по Bluetooth посредством приложения Smart Remote с часами подключенного смартфона.

Чтобы гарантировать корректную работу, после прерывания электропитания светильника можно установить соединение посредством приложения Smart Remote. Внутренние часы снова синхронизируются с часами смартфона.

7. Диапазон поворота светильника / замена осветительных средств

Диапазон поворота светильника (рис. 7.1/7.2)

Замена осветительных средств

- Отсоединить плафон от корпуса светильника и вытащить. (рис. 7.3)
- Открутить и вытащить осветительное средство. (рис. 7.4)
- Вставить и закрутить новое осветительное средство. (рис. 7.5)
- Надеть и прикрутить плафон. (рис. 7.6)

Важно:

Использовать только светодиодные осветительные средства GU10 макс. 9 Вт.

Указание:

- При замене осветительных средств обеспечить, что уплотнение и уплотнительная поверхность не загрязнены или не повреждены.

8. Техническое обслуживание

Продукт не требует технического обслуживания.

Загрязнения на светильнике можно удалять влажным сукном (не используя моющие средства).

Важно: Рабочее изделие заменить нельзя.

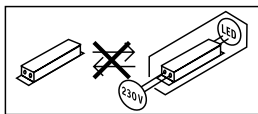

9. Утилизация

Электроприборы, комплектующие и упаковку следует направлять на экологичную вторичную переработку.



Не выбрасывать электроприборы в бытовые отходы!

Только для стран ЕС:

Согласно действующей Европейской директиве по отработанному электрическому и электронному оборудованию и ее реализации в национальных зако-

нодательствах отработанные электроприборы должны собираться отдельно и направляться на экологичную вторичную переработку.

10. Сертификат соответствия

Настоящим компания STEINEL Vertrieb GmbH заявляет, что радиоаппаратура типа Spot ONE SC / Spot DUO SC отвечает требованиям директивы 2014/53/EU. Полный текст сертификата соответствия ЕС доступен по следующему адресу в Интернете: www.steinel.de.

11. Гарантия производителя

Данное изделие производства Steinel было с особым вниманием изготовлено и испытано на работоспособность и безопасность эксплуатации соответственно действующим инструкциям, а потом подвергнуто выборочному контролю качества. Фирма STEINEL гарантирует высокое качество и надежную работу изделия. Гарантийный срок эксплуатации составляет 36 месяцев со дня продажи изделия. Фирма обязуется устранить недостатки, которые возникли вследствие дефекта материала или конструкции. Дефекты устраняются путем ремонта изделия либо заменой неисправных деталей по усмотрению фирмы. Гарантийный срок эксплуатации не распространяется на повреждения и дефекты, возникшие в результате износа деталей, ненадлежащей эксплуатации и ухода. Фирма не несет ответственности за материальный ущерб третьих лиц, нанесенный в процессе эксплуатации изделия.

Гарантия предоставляется только в том случае, если изделие в собранном и упакованном виде с кратким описанием неисправности было отправлено вместе с приложенным кассовым чеком или квитанцией (с датой продажи и печатью торгового предприятия) по адресу сервисной мастерской.

Ремонтный сервис:

По истечении гарантийного срока или при наличии неполадок, исключающих гарантию, обратитесь в ближайшее сервисное предприятие, чтобы получить информацию о возможности ремонта.

3 ГОДА
ГАРАНТИИ
ПРОИЗВОДИТЕЛЯ

RU

12. Технические данные

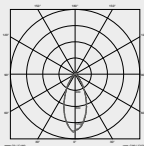
Размеры (\varnothing × Г) (В × Ш × Г)	Spot ONE/ONE S/ONE SC: \varnothing 97 × 175 мм Spot DUO S/DUO SC: 98 × 247 × 175 мм	
Сетевое напряжение	220-240 В, 50/60Гц	
Потребляемая мощность (P_{on}) *	Spot ONE: 6,7 Вт Spot ONE S: 7,5 Вт Spot ONE SC: 7,9 Вт	Spot DUO S: 2 × 7,5 Вт Spot DUO SC: 14,6 Вт
Световой поток/яркость светильника*	Spot ONE: 512 лм; 76,4 лм/Вт Spot ONE S: 512 лм 68,6 лм/Вт Spot ONE SC: 512 лм; 66,6 лм/Вт	Spot DUO S: 2 × 512 лм; 68,6 лм/Вт Spot DUO SC: 1024 лм; 70,1 лм/Вт
Standby (светильник)	Spot ONE S: 2 × 0,5 Вт Spot ONE SC: 0,42 Вт	Spot DUO S: 2 × 0,5 Вт Spot DUO SC: 0,42 Вт
Световой поток осветительного средства	620 лм 92,5 лм/Вт	
Потребляемая мощность осветительного средства	6,7 Вт	
Standby сети	Spot ONE SC: 0,42 Вт	Spot DUO SC: 0,42 Вт
Температура цвета *	3 000 К (теплый белый)	
Коэффициент цветопередачи *	$R_a > 80$	
Средний расчетный срок службы *	L70B50 при 25°C: >20 000 ч	
Консистенция цвета SDCM *	Начальное значение: 6	
Распределение силы света *		
Сенсорная техника	Spot ONE / DUO S, ONE / DUO SC: пассивный ИК	
Зона регистрации: угол охвата	Spot ONE / DUO S, ONE / DUO SC: 90°	
Зона регистрации: угол раствора	Spot ONE / DUO S, ONE / DUO SC: 90°	

Дальность действия обнаружения	Spot ONE / DUO S, ONE / DUO SC: макс. 10 м
Осветительное средство	Светодиодное осветительное средство GU10 (макс. 9 Вт)
Время включения	Spot ONE/DUO S: 8 сек. - 35 мин. Spot ONE/DUO SC: 5 сек. - 60 мин.
Установка сумеречного включения	Spot ONE/DUO S: 2-1000 лк Spot ONE/DUO SC: 2-2000 лк
Вид защиты	IP 44
Класс защиты	I
Температура окружающей среды	-20 - +40 °C
Частота Bluetooth	Spot ONE/DUO SC: 2,4 - 2,48 ГГц
Мощность передатчика Bluetooth	Spot ONE/DUO SC: 5 дБм/3 мВт
Класс энергоэффективности	Данное изделие содержит один / два источника света класса энергоэффективности „F“.

* только для входящего в комплект светодиодного осветительного средства

13. неполадки при эксплуатации

Нарушение	Причина	Устранение
Светодиодный светильник не включается	<ul style="list-style-type: none">■ Предохранитель сработал, не включен, неисправность провода■ Короткое замыкание■ Лампа накаливания неисправна	<ul style="list-style-type: none">■ Включить, заменить предохранитель, включить сетевой выключатель, проверить провод индикатором напряжения■ Проверить подключения■ Заменить осветительные средства
Сенсорный светодиодный светильник не включается	<ul style="list-style-type: none">■ При дневном режиме, установка сумеречного порога установлена в ночной режим■ Выключен сетевой выключатель■ Сработал предохранитель■ Неправильно установлена зона обнаружения	<ul style="list-style-type: none">■ Произвести новую регулировку■ Включить■ Включить, заменить предохранитель; при необходимости проверить соединение■ Произвести новую регулировку
Сенсорный светодиодный светильник не выключается	<ul style="list-style-type: none">■ Постоянное движение в зоне обнаружения	<ul style="list-style-type: none">■ Проверить зону и, при необходимости, произвести новую регулировку или установку заслонок
Сенсорный светодиодный светильник постоянно переключается	<ul style="list-style-type: none">■ В зоне обнаружения находятся животные	<ul style="list-style-type: none">■ Повернуть сенсор выше, оградить зону

Нежелательное включение сенсорного светодиодного светильника

- В зоне движения происходит движение деревьев и кустов
 - Включается в результате движения автомашин на дороге
 - В результате неожиданного перепада температур при изменении погоды (ветер, дождь, снег) или потока воздуха из вентиляционной системы, открытых окон.
 - Сенсорный светодиодный светильник колеблется (движется), напр., за счет порывов ветра или сильных осадков
- Изменить зону
 - Изменить зону
 - Изменить зону обнаружения, произвести монтаж светильника на новом месте
 - Установить сенсорный светодиодный светильник на прочное основание

1. За този документ

- Моля прочетете го внимателно и го пазете!
- Всички права запазени.
Препечатване, дори откъслечно, само с наше разрешение.
- Запазваме си правото за промени, които служат на техническото развитие.

Обяснение на символите



Предупреждение за опасности!



Препратка към части от текста в документа.

2. Общи указания за безопасност



Преди да предприемете каквито и да е работи по уреда, прекъснете електрическото захранване!

- При монтаж електрическата система трябва да е без напрежение. Първо спрете електрическия ток, след което проверете системата с уред за проверка на напрежението.
- Монтажът на лампата изисква работа с електричество. Затова трябва да се извърши професионално, според съответните държавни предписания и изисквания.
- Използвайте само оригинални резервни части!
- Ремонтите трябва да се извършват само от специализирани сервиси.
- Не е подходяща за използване с халогенни осветителни тела.

3. Spot ONE / Spot ONE S / Spot DUO S Spot ONE SC / Spot DUO SC

Употреба по предназначение

- LED-лампа за монтаж на стена на открито

Spot ONE S / Spot DUO S

- Сензорната LED-лампа съдържа инфрачервен сензор за движение.

Spot ONE SC /Spot DUO SC

- Сензорната LED-лампа съдържа инфрачервен сензор за движение и може да се настройва само през Bluetooth.

Употреба не по предназначение

- LED-лампата не се димира.



Не се димира

Съдържание на комплекта Spot ONE (рис. 3.1)

- Лампа
- три винта
- три дюбела
- три подложки

Съдържание на комплекта Spot DUO (рис. 3.2)

- Лампа
- Четири винта
- четири дюбела
- Четири подложки

Размери

Spot ONE (рис. 3.3)

Spot DUO (рис. 3.4)

Преглед на продукта (рис. 3.5)

- A** Стойка за стена
- B** Клема за свързване
- C** Обезопасителен винт
- D** Крак
- E** Корпус на лампата
- F** Настройка на светлочувствителността (само Spot ONE S / DUO S)
- G** Настройка на времето (само Spot ONE S / DUO S)

Диапазон на отчитане Spot ONE S / DUO S (рис. 3.6-3.8)

Разпределение на светлината (рис. 3.9)

4. Електрическо свързване

Схема на свързване (рис. 4.1)

Кабелът съдържа 3 проводника:

L = фаза (обикновено черен, кафяв или сив)

N = нула (обикновено син)

PE = заземяващ проводник (зелен/жълт)

При съмнение, проводниците трябва да бъдат идентифицирани с уред за проверка на напрежението, след което отново да бъдат свързани, без напрежение. Фазата (**L**), нулата (**N**) и заземяващият проводник (**PE**) се свързват към клемата.

Важно:

Размяна на проводниците води до късо съединение в уреда или таблото с предпазители. При такъв случай всеки проводник трябва още веднъж да бъде идентифициран и наново свързан. Към системата, разбира се, може да бъде добавен прекъсвач, за включване и изключване.

Свързване в мрежа

"↓" служи за свързване на лампите в мрежа. Паралелно могат да бъдат включени най-много до 10 лампи от този тип. (рис. 4.1)

5. Монтаж

- Всички части да се проверят за щети.
- При повреда продуктът да не се пуска в експлоатация.
- При монтаж на лампата да се следи за стабилното ѝ закрепване.
- Да се избере подходящо място за монтаж, съобразявайки се с обхвата и засичането на движение.

Най-сигурното засичане се получава, когато уредът се монтира странично спрямо посоката на движение и нищо не пречи на видимостта на сензора (като напр. дървета, стени и т.н.).

Последователност за монтаж

- Да се изключи електрозахранването. (рис. 4.1)
- Обезопасителният винт да се отвинти и корпусът на лампата да се отдели от стойката за стена. (рис 5.1)
- Клемата да се освободи и корпусът на лампата да се отдели от стойката за стена. (рис. 5.2)
- Да се маркират местата за пробиване. (рис. 5.3)
- Да се пробият дупките и да се поставят дюбелите. (рис. 5.4)
- Скрит монтаж (рис. 5.5)
- Монтаж открити кабели с подложки (рис. 5.6)
- Обезопасителната лента да се закрепи на стойката за стена и да се постави клемата. (рис. 5.7)
- Кабелите да се свържат. (рис. 5.8)
- При свързване на няколко лампи да се пречупи обезопасяващата клемата. (рис. 5.8)
- Корпусът на лампата да се постави на стойката за стена. (рис. 5.9)
- Обезопасителният винт да се завинти. (рис. 5.9)
- Електрозахранването да се включи. (рис. 5.9)
- Да се направят настройки → "6. Функция"

6. Функция



Spot ONE S / Spot DUO S

Заводски настройки

- Настройка на светлочувствителността: 1000 лукса
- Настройка на времето: 8 секунди

Настройка на светлочувствителността (рис. 6.2 F)

Желаният праг на задействане на лампата може да бъде регулиран безстепенно от около 2 до 1000 лукса.

- Регулатор в позиция  = дневен режим (независимо от осветеността)
- Регулатор в позиция  = слаба светлина (около 2 лукса)

При настройка на обхвата и при проверка на функциите на дневна светлина регулаторът трябва да е на .

Настройка на времето (рис. 6.2 G)

Желаната продължителност на светене на лампата може да се регулира безстепенно от около 8 секунди до макс. 35 минути. Всяко засечено движение преди изтичане на времето връща часовника в първоначална позиция.

- Регулатор + = около 35 минути
- Регулатор - = около 8 секунди

Сведение:

След всяко изключване на лампата засичането на нови движения се прекъсва за около 1 секунда. Едва след това лампата може да се включи при засечено движение.

Spot DUO S

Състояние при доставка:

двете лампи са свързани в мрежа и винаги едновременно се включват и изключват.

За индивидуална употреба на двете лампи връзката между клемите трябва да бъде отстранена (↓1 и ↓2).

Spot ONE SC /Spot DUO SC

Заводски настройки

- Настройка на светлочувствителността: 2000 лукса
- Настройка на времето: 5 секунди

Smart Remote App

За конфигуриране на лампата със смартфон или таблет трябва да свалите приложението STEINEL Smart Remote от Вашия магазин за приложения. Необходим е смартфон или таблет с Bluetooth.

Android



iOS



Следните функции се регулират през Smart Remote App:

- Настройка на времето
- Настройка на светлочувствителността
- Времена на включване и изключване
- Ситуационно управление автоматично/ръчно
- Свързване в мрежа
- Създаване на групи
- Наименоване на групите и лампите

Сведение:

След всяко изключване на лампата засичането на нови движения се прекъсва за около 1 секунда. Едва след това лампата може да се включи при засечено движение.

За включване и изключване, базирано на часовото време, Spot Connect е снабден с вътрешен часовник. Той автоматично се синхронизира при всяко свързване през Bluetooth със Smart Remote App с часовника на закачения смартфон.

За да се гарантира правилната функция, след прекъсване на електрическото напрежение на лампата трябва да се осъществи връзка през Smart Remote App. Вътрешният часовник отново се синхронизира с часовника на смартфона.

7. Диапазон на изместване лампа / смяна на осветителен елемент

Диапазон на изместване лампа (рис. 7.1/7.2)

Смяна на осветителен елемент

- Покриващата шайба на корпуса на лампата да се освободи и свали. (рис. 7.3)
- Осветителният елемент да се освободи и свали. (рис. 7.4)
- Новото осветително тяло да се постави и завинти. (рис. 7.5)
- Покриващата шайба да се постави и завинти. (рис. 7.6)

Важно:

Да се използва само GU10-LED-осветителен елемент до макс. 9 W.

Сведения:

- При замяна на осветителното тяло се уверете, че уплътнението и пространството около него не са замърсени или увредени.

8. Поддръжка

Продуктът не се нуждае от поддръжка.

При замърсяване, лампата може да бъде почистена с влажна кърпа (без почистващ препарат).

Важно: уредът е незаменяем.

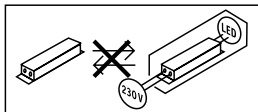

9. Отстраняване

Електроуреди, принадлежности и опаковки трябва да бъдат рециклирани, с цел опазване на околната среда.



Не изхвърляйте електроуреди с общите домашни отпадъци!

Само за страни от ЕС:

Според действащата Директива на ЕС за стари електронни и електроуреди и транспонирането ѝ в национално право, електроуреди, които повече не могат да бъдат употребявани, трябва да бъдат разделно събирани и рециклирани, с цел опазване на околната среда.

10. Декларация за съответствие

С настоящото STEINEL Vertrieb GmbH декларира, че този тип радиосъоръжение Spot ONE SC / Spot DUO SC е в съответствие с Директива 2014/53/ЕС. Цялостният текст на ЕС декларацията за съответствие може да се намери на следния интернет адрес: www.steinell.de

11. Гаранция от производителя

Този продукт на Steinel е произведен с найголямо старание, проверен е за функционалност и безопасност, според действащите разпоредби, след което е подложен на качествен контрол, на принципа на случайния избор. STEINEL гарантира перфектна изработка и функции. Гаранцията е с продължителност 36 месеца и започва от деня на покупката. Ние отстраняваме дефекти, причинени от грешки в производството или качеството на материала, ремонтирайки или заменяйки дефектните части, по наш избор. Гаранцията не важи за щети по износващи се части, както и за щети и дефекти, получени в резултат на неправилна употреба или поддръжка. Последващи щети на чужди предмети са изключени от гаранцията.

Гаранцията е валидна само, ако неразглобеният уред бъде изпратен на съответния сервиз, добре опакован и придружен от кратко описание на дефекта, косова бележка или фактура (дата на покупка и печат на търговец).

Ремонтен сервиз:

След изтичане на гаранцията или при дефекти, непокрити от гаранцията, попитайте в найблизкия заводски сервиз за възможностите за ремонт.

3 ГОДИНИ
ГАРАНЦИЯ
от производител

12. Технически данни

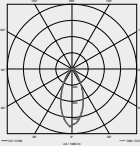
Размери ($\varnothing \times \text{Д}$) ($\text{В} \times \text{Ш} \times \text{Д}$)	Spot ONE / ONE S / ONE SC: $\varnothing 97 \times 175 \text{ mm}$ Spot DUO S / DUO SC: $98 \times 247 \times 175 \text{ mm}$
Захранване	220-240 V, 50/60Hz
Консумирана мощност ($P_{\text{он}}$) *	Spot ONE: 6,7 W Spot ONE S: 7,5 W Spot ONE SC: 7,9 W Spot DUO S: $2 \times 7,5 \text{ W}$ Spot DUO SC: 14,6 W
Светлинен поток / осветеност лампа *	Spot ONE: 512 lm; 76,4 lm/W Spot ONE S: 512 lm 68,6 lm/W Spot ONE SC: 512 lm; 66,6 lm/W Spot DUO S: $2 \times 512 \text{ lm}$; 68,6 lm/W Spot DUO SC: 1024 lm; 70,1 lm/W
Standby (лампа)	Spot ONE S: $2 \times 0,5 \text{ W}$ Spot ONE SC: ,42 W Spot DUO S: $2 \times 0,5 \text{ W}$ Spot DUO SC: 0,42 W
Светлинен поток осветителен елемент	620 lm 92,5 lm/W
Консумирана мощност осветителен елемент	6,7 W
Standby мрежа	Spot ONE SC: 0,42 W Spot DUO SC: 0,42 W
Температура на цвета *	3 000 келвина (топло бяло)
Индекс на цветовото отражение *	$R_a > 80$
Средна продължителност на живот *	L70B50 при 25°C: >20.000 часа
Консистенция на цвета SDCM *	Начална стойност: 6
Разпределение на светлината *	
Сензорна технология	Spot ONE / DUO S, ONE / DUO SC: пасивен инфрачервен сензор
Диапазон на обхват: ъгъл на отчитане	Spot ONE / DUO S, ONE / DUO SC: 90°

Диапазон на обхват: ъгъл на разтвор	Spot ONE / DUO S, ONE / DUO SC: 90°
Обхват	Spot ONE / DUO S, ONE / DUO SC: макс. 10 м
Осветителен елемент	GU10-LED-осветителен елемент (макс. 9 W)
Настройка на времето	Spot ONE / DUO S: 8 с - 35 мин Spot ONE / DUO SC: 5 с - 60 мин
Настройка на светлочувствителността	Spot ONE / DUO S: 2-1.000 лукса Spot ONE / DUO SC: 2-2.000 лукса
Вид защита	IP44
Клас защита	I
Околна температура	-20 - +40 °C
Честота Bluetooth	Spot ONE / DUO SC: 2,4 - 2,48 GHz
Излъчваща мощност Bluetooth	Spot ONE / DUO SC: 5 dBm / 3 mW
Клас енергийна ефективност	Този продукт притежава един / два светлинен източник / светлинни източника с клас на енергийна ефективност „F“.

* за приложения LED-осветителен елемент

13. Проблеми при експлоатация

Проблем	Причина	Решение
LED-лампата не се включва	<ul style="list-style-type: none"> ■ Задействал се е предпазител, не е включен, прекъснат кабел 	<ul style="list-style-type: none"> ■ Предпазителят да се включи или замени, шалтерът да се включи; проводниците да се проверят с уред за напрежение
	<ul style="list-style-type: none"> ■ Късо съединение 	<ul style="list-style-type: none"> ■ Да се проверят връзките
	<ul style="list-style-type: none"> ■ Осветителното тяло е дефектно 	<ul style="list-style-type: none"> ■ Осветителният елемент да се замени

<p>Сензорната LED-лампа не се включва</p>	<ul style="list-style-type: none"> ■ При дневен режим, настройката на светлочувствителността е на нощен режим ■ Прекъсвачът е изключен ■ Предпазителят се е задействал ■ Обхватът не е настроен целево 	<ul style="list-style-type: none"> ■ Настройката да се направи наново ■ Включване ■ Предпазителят да се включи, замени, евентуално да се провери връзката ■ Да се регулира отново
<p>Сензорната LED-лампа не се изключва</p>	<ul style="list-style-type: none"> ■ Продължително движение в обхвата 	<ul style="list-style-type: none"> ■ Да се провери обхвата и евентуално да се регулира отново, съответно да се покрие
<p>Сензорната LED-лампа постоянно се включва/ изключва</p>	<ul style="list-style-type: none"> ■ Животни се движат в обхвата 	<ul style="list-style-type: none"> ■ Сензорът да се насочи по-нагоре; зоната да се промени
<p>Сензорната LED-лампа се включва произволно</p>	<ul style="list-style-type: none"> ■ Вятър движи дървета и храсти в обхвата ■ Засичане на автомобили на пътя ■ Внезапна промяна в температурата заради променени климатични условия (вятър, дъжд, сняг) или течение от вентилатори, отворени прозорци ■ Сензорната LED-лампа се клати (движи се) напр. заради силен вятър или дъжд 	<ul style="list-style-type: none"> ■ Обхватът да се промени ■ Обхватът да се промени ■ Обхватът да се промени, мястото на монтаж да се измести ■ Сензорната LED-лампа да се монтира на стабилна основа

1. 关于本文件

- 请仔细阅读并妥善保管！
- 版权所有。未经我方批准禁止翻印或摘录。
- 保留技术更改的权利。

符号说明



危险警示！



文件中文本位置的指示说明。

2. 一般安全性提示



在设备上任何作业前均须断开电源！

- 安装时连接电线须断电。因此，首先切断电源，并使用试电笔检查是否存在电压。
- 在安装LED灯时涉及到对电源电压的操作。因此必须根据国内通用的安装规定和连接条件执行专业工作。
- 只能使用原装备件。
- 维修作业只能由专业工厂进行。
- 不适合与卤素灯具一起使用。

3. Spot ONE / Spot ONE S / Spot DUO S Spot ONE SC / Spot DUO SC

按规定使用

- 适用于室外壁装的LED灯

Spot ONE S / Spot DUO S

- 传感器LED灯包含一个红外线运动检测器。

Spot ONE SC / Spot DUO SC

- 传感器LED灯包含一个红外线运动检测器，该检测器仅可通过蓝牙进行调整。

违规使用

- LED 灯不可调光。



不可调光

Spot ONE 供货范围 (图 3.1)

- 灯
- 3 个螺栓
- 3 个膨胀螺钉
- 3 个调整垫片

Spot DUO 供货范围 (图 3.2)

- 灯
- 四个螺栓
- 四个膨胀螺钉
- 四个调整垫片

产品尺寸

Spot ONE (图 3.3)

Spot DUO (图 3.4)

产品概览 (图 3.5)

- A 墙壁支架
- B 连接端子
- C 止动螺栓
- D 灯底座
- E 灯具外壳
- F 亮度设置 (仅限 Spot ONE S / DUO S)
- G 时间设置 (仅限 Spot ONE S / DUO S)

Spot ONE S / DUO S 感应范围 (图 3.6-3.8)

光强分布 (图 3.9)

4. 电气连接

电路图 (图 4.1)

电源线由 3 芯电缆组成:

- L = 火线 (通常为黑色、褐色或灰色)
- N = 零线 (通常为蓝色)
- PE = 地线 (绿色/黄色)

不确定时，必须使用试电笔识别导线；然后重新切断电源。火线 (L)、零线 (N) 和地线 (PE) 连接在接线端子上。

重要：

一旦混淆接头，将导致设备内或者保险丝盒内发生短路。这种情况下，必须再次识别各条导线，并重新连接。在电源线上可以安装用于开关的电源开关。

联网

“↓” 用于灯的联网。最多可并联 10 盏这种类型的灯。（图 4.1）

5. 安装

- 检查所有构件是否受损。
- 损坏时禁止使用产品。
- 安装灯具时必须注意将其无振动地固定。
- 在考虑有效距离和探测到运动的情况下选择合适的装配地点。

将设备沿走动方向一侧安装且无障碍物（例如树木、墙等）遮挡感应视野时，移动感应效果最佳。

安装步骤

- 切断供电。（图 4.1）
- 松开止动螺栓和墙壁支架上的灯具外壳。（图 5.1）
- 松开插接端子并拿下墙壁支架上的灯具外壳。（图 5.2）
- 标记钻孔。（图 5.3）
- 钻孔并插入销子。（图 5.4）
- 暗装（图 5.5）
- 带限位支架的明线安装（图 5.6）
- 固定墙壁支架上的保险胶带并装上插接端子。（图 5.7）
- 连接接线电缆。（图 5.8）
- 多盏灯联网时拆出固定接片。（图 5.8）
- 将灯具外壳插到墙壁支架上（图 5.9）
- 旋入止动螺栓（图 5.9）
- 接通电源。（图 5.9）
- 进行设置 → “6. 功能“

6. 功能



Spot ONE S / Spot DUO S

出厂设置

- 亮度设置： 1000 Lux
- 时间设置： 8秒钟

亮度设置 (图 6.2 F)

灯具所需的响应阈值可在2至1000 Lux之间进行无级调节。

- 设置调节器调到  = 日光运行 (与亮度无关)
- 设置调节器调到  = 夜间运行 (大约 2 Lux)

设置感应范围以及在日光下进行功能测试时调节器须处于 。

时间设置 (图 6.2 G)

灯具的所需照明时长可在约 8 秒到 35 分钟之间进行无级调节。如果在该时间结束前感应到任何移动，计时器均会重新启动。

- 调节器 + = 约 35 分钟
- 调节器 - = 约 8 秒

提示:

每次关闭灯后，新的移动感应会中断约 1 秒钟。该时间结束后，感应灯仅在感应到移动时亮起。

Spot DUO S

交付状态:

两个灯头已联网，始终同时接通和关闭。

如需单独运行两个灯头，必须移除端子之间的连接 (↓1 和 ↓2)。

Spot ONE SC /Spot DUO SC

出厂设置

- 亮度设置： 2000 Lux
- 时间设置： 5秒钟

Smart Remote App

智能手机和平板电脑必须从 AppStore 下载 STEINEL Smart Remote App 才能对灯具进行配置。需要一个具备蓝牙功能的智能手机或平板电脑。

Android



iOS



以下功能可通过 Smart Remote App 调整：

- 时间设置
- 亮度设置
- 接通和关闭时间
- 自动/手动情景控制
- 联网
- 分组图
- 组和灯的命名

提示：

每次关闭灯后，新的移动感应会中断约 1 秒钟。该时间结束后，感应灯仅在感应到移动时亮起。

Spot Connect 有内置的时钟用于基于时间的开关。每次通过蓝牙连接到 Smart Remote App 时会与智能手机的时钟进行自动同步。

为确保正确地运行，在灯具断电后必须与 Smart Remote App 建立连接。内置时钟与智能手机的时钟进行同步更新。

7. 灯的转动范围/灯具更换

灯的转动范围（图 7.1/7.2）

灯具更换

- 松开并拉出灯具外壳上的防尘盖。（图 7.3）
- 松开并拔出灯具。（图 7.4）
- 装上新灯具并拧紧。（图 7.5）
- 装上防尘盖并拧紧。（图 7.6）

重要：

仅使用最大 9 W 的 GU10 LED 灯具。

提示：

- 更换灯泡时，请确保密封圈和密封表层没有脏污或损坏。

8. 维护

产品免维护。

照明灯脏污时，可使用一块湿布 (不含清洁剂) 进行清洁。

重要信息： 操作设备无法更换。

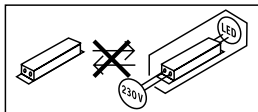

9. 废弃物处理

电子设备、附件和包装应根据环保要求寻求再次利用。



不得将电子设备投入生活垃圾！

仅针对欧盟国家：

根据适用的关于废旧电子设备和电子元件欧盟指令及其在国家法律中的实施规则，必须将无法再使用的电子设备分开收集在一起并根据环保要求寻求再次利用。

10. 一致性声明

STEINEL Vertrieb GmbH 特此声明，Spot ONE SC / Spot DUO SC 的无线电设备类型符合指令 2014/53/EU。在以下网址中提供欧盟一致性声明的完整文本：
www.steinell.de

11. 制造商担保

该产品系施特朗-精心研发制造，已根据有效规定通过了功能性及安全性审核，并进行了抽样检查。施特朗保证其产品性能和功能完好。质保期为 36 个月，自消费者购买日起计算。材料或生产错误导致的产品缺陷由我方负责排除，质保服务(通过维修或是更换缺陷部件解决)将由我方决定。耗材损失，未正确使用及保养造成的损失和损坏未包含在质保范围内。外购物品上持续出现的发展性损坏亦不属于质保服务范畴。仅当将未拆卸的设备连同简要的故障说明，收款凭据或发票(购买日期和零售商盖章)包装好并寄至相关维修点时，才能享受质保。

维修服务:

质保期已经到期或缺陷不在质保范围内的产品，可向就近服务站咨询维修事宜。

3年
厂商质保

12. 技术参数

尺寸 ($\varnothing \times T$) (高 x 宽 x 深)	Spot ONE/ONE S/ONE SC: $\varnothing 97 \times 175$ mm Spot DUO S/DUO SC: $98 \times 247 \times 175$ mm	
电源电压	220-240 V, 50/60Hz	
功率消耗 (P_{on}) *	Spot ONE: 6.7 W Spot ONE S: 7.5 W Spot ONE SC: 7.9 W	Spot DUO S: 2×7.5 W Spot DUO SC: 14.6 W
灯具的光通量/亮度 *	Spot ONE: 512 lm; 76.4 lm/W Spot ONE S: 512 lm 68.6 lm/W Spot ONE SC: 512 lm; 66.6 lm/W	Spot DUO S: $2 \times$ 512 lm; 68.6 lm/W Spot DUO SC: 1024 lm; 70.1 lm/W
待机 (灯具)	Spot ONE S: 2×0.5 W Spot ONE SC: 0.42 W	Spot DUO S: 2×0.5 W Spot DUO SC: 0.42 W
灯具的光通量	620 lm 92.5 lm/W	
灯具的功率消耗	6.7 W	
网络待机	Spot ONE SC: 0.42 W	Spot DUO SC: 0.42 W
色温 *	3000 K (暖白光)	
显色指数 *	$R_a > 80$	
平均额定使用寿命 *	L70B50 在 25° C 时: > 20000 小时	
SDCM 的颜色一致性 *	初始值: 6	
光强分布 *		
传感器技术	Spot ONE/ DUO S、ONE/ DUO SC: 被动式红外线	
探测区域: 探测角度	Spot ONE/ DUO S、ONE/ DUO SC: 90°	
探测区域: 开启角度	Spot ONE/ DUO S、ONE/ DUO SC: 90°	

感应有效距离	Spot ONE/DUO S、ONE/DUO SC: 最大 10 m
灯具	GU10 LED 灯具 (最大 9 W)
时间设置	Spot ONE/DUO S: 8 s - 35 min Spot ONE/DUO SC: 5 s - 60 min
亮度设置	Spot ONE/DUO S: 2-1000 Lux Spot ONE/DUO SC: 2-2000 Lux
保护形式	IP44
防护等级	I
环境温度	-20 - +40 ° C
蓝牙频率	Spot ONE/DUO SC: 2.4 - 2.48 GHz
蓝牙发射功率	Spot ONE/DUO SC: 5 dBm/3 mW
能效等级	本产品包含一个或两个能效等级为“F”的光源。

* 针对随附的 LED 灯具

13. 运行故障

故障	原因	补救办法
LED灯未接通电源	<ul style="list-style-type: none">■ 保险丝已熔断, 未接通, 断线■ 短路■ 灯具损坏	<ul style="list-style-type: none">■ 接通、更换保险丝; 接通电源开关; 通过电压检测器检查电线■ 检查接口■ 更换灯具
LED感应灯无法打开	<ul style="list-style-type: none">■ 在白天模式下, 亮度设置处于夜晚模式■ 电源开关关闭■ 保险丝已熔断■ 感应范围未进行针对性设置	<ul style="list-style-type: none">■ 重新设置■ 打开■ 接通、更换保险丝, 必要时检查接头■ 重新调节
LED感应灯无法关闭	<ul style="list-style-type: none">■ 在感应范围内持续运行	<ul style="list-style-type: none">■ 检查范围, 必要时重新调整或覆盖
LED感应灯始终打开/关闭	<ul style="list-style-type: none">■ 动物在感应范围内移动	<ul style="list-style-type: none">■ 传感器向上转动; 更换区域
LED感应灯意外打开	<ul style="list-style-type: none">■ 风吹动感应范围内的树枝和灌木丛■ 感应到街道上的汽车■ 由于天气(风、雨、雪)或通风设备排出的废气、敞开的窗户引起温度突然发生变化■ 由于狂风或暴雨引起的LED感应灯的晃动(摆动)	<ul style="list-style-type: none">■ 调整范围■ 调整范围■ 改变范围, 更改安装地点■ 将LED感应灯安装在牢固的底座上。

STEINEL Vertrieb GmbH

Dieselstraße 80-84

33442 Herzebrock-Clarholz

Tel: +49/5245/448-188

www.steinel.de

**Contact**

www.steinel.de/contact

