

DE	Originalbetriebsanleitung	MOTOR-ERDBOHRER
EN	Translation of the original instructions	PETROL- AUGER
FR	Traduction du mode d'emploi d'origine	TARIÈRE MOTORISÉE
IT	Traduzione del Manuale d'Uso originale	MOTOTRIVELLA
NL	Vertaling van de originele gebruiksaanwijzing	MOTOR-GRONDBOOR
CZ	Překlad originálního návodu k provozu	MOTOROVÝ ZEMNÍ VRTÁK
SK	Preklad originálneho návodu na prevádzku	MOTOROVÝ ZEMNÝ VRTÁK
HU	Az eredeti használati utasítás fordítása	MOTOROS TALAJFÚRÓ
PL	Tłumaczenie oryginalnej instrukcji obsługi	WIERTNICA SPALINOWA
ES	Traducción del manual de instrucciones	AHOYADOR DE SUELO A MOTOR



GE 2200

94139

GÜDE GmbH & Co. KG
Birkichstrasse 6
74549 Wolpertshausen
Deutschland



**DEUTSCH**

ENGLISH

FRANÇAIS

ITALIANO

NEDERLANDS

CESKY

SLOVENSKY

MAGYAR

POLSKI

ESPAÑOL

Bitte lesen Sie die Betriebsanleitung vor Inbetriebnahme sorgfältig durch.

Please read the instructions carefully before starting the machine.

Veillez lire avec soin le mode d'emploi avant la mise en service

Leggere attentamente le istruzioni per l'uso prima di mettere in funzione l'elettrodomestico.

Graag instructies zorgvuldig doorlezen vóórdát u de machine in gebruik neemt.

Před spuštěním stroje si pečlivě pročtěte návod k používání.

Pred prvým použitím prístroja si pozorne prečítajte návod na obsluhu.

Kérjük alaposan olvassa el a tájékoztatót mielőtt a gépet használja.

Przed przystąpieniem do uruchomienia prosimy o dokładne zapoznanie się z instrukcją obsługi.

Por favor, lea detenidamente estas instrucciones de uso antes de la puesta en marcha.



INBETRIEBNAHME | STARTING-UP THE MACHINE | MISE EN SERVICE | MESSA IN FUNZIONE |
INBEDRIJFSTELLING | UVEDENÍ DO PROVOZU | UVEDENIE DO PREVÁDZKY | ÜZEMBE HELYEZÉS |
UVEDBA V POGON

Deutsch	TECHNISCHE DATEN SICHERHEITSHINWEISE BESTIMMUNGSGEMÄSSE VERWENDUNG VERHALTEN IM NOTFALL LADEGERÄT AKKU ARBEITSHINWEISE SYMBOLE ENTSORGUNG GEWÄHRLEISTUNG SERVICE	11
English	TECHNICAL DATA SAFETY INSTRUCTIONS SPECIFIED CONDITIONS OF USE EMERGENCY PROCEDURE CHARGING EQUIPMENT BATTERY WORK INSTRUCTIONS SYMBOLS DISPOSAL GUARANTEE SERVICE	16
Français	CARACTÉRISTIQUES TECHNIQUES INSTRUCTIONS DE SÉCURITÉ UTILISATION CONFORME À LA DESTINATION CONDUITE EN CAS D'URGENCE DISPOSITIF DE CHARGE BATTERIA CONSIGNES DE TRAVAIL SYMBOLES LIQUIDATION GARANTIE SERVICE	21
Italiano	DATI TECNICI NORME DI SICUREZZA USO IN CONFORMITÀ ALLA DESTINAZIONE COMPORTAMENTO IN CASO D'EMERGENZA L'IMPIANTO DI CARICAMENTO BATTERIA ISTRUZIONI DI LAVORO SIMBOLI SMALTIMENTO GARANZIA SERVIZIO	26
Nederlands	TECHNISCHE GEGEVENS VEILIGHEIDSAADVIEZEN VOORGESCHREVEN GEBRUIK VAN HET SYSTEEM HANDELSWIJZE IN NOODGEVAL LAADAPPARAAT BATTERIJ WERKINSTRUCTIES SYMBOLEN VERWIJDERING GARANTIE SERVICE	31
Cesky	TECHNICKÉ ÚDAJE BEZPEČNOSTNÍ UPOZORNĚNÍ POUŽITÍ V SOULADU S URČENÍM CHOVÁNÍ V PŘÍPADĚ NOUZE LIKVIDACE NABÍJEČÍ ZAŘÍZENÍ BATERIE PRACOVNÍ POKYNY SYMBOLY LIKVIDACE ZÁRUKA SERVIS	36
Slovensky	TECHNICKÉ ÚDAJE BEZPEČNOSTNÉ POKYNY POUŽITIE PODĽA PREDPISOV SPRÁVANIE V PŘÍPADE NÚDZE NABÍJACIE ZARIADENIE BATÉRIE PRACOVNÉ POKYNY SYMBOLY LIKVIDÁCIA ZÁRUKA SERVIS	41
Magyar	MŰSZAKI ADATOK BIZTONSÁGI TUDNIVALÓK RENDELTELTÉS SZERINTI HASZNÁLAT VISELKEDÉS KÉNYSZERHELYZETBEN TÖLTŐ KÉSZÜLÉK AKKUMULÁTOR MUNKAUTASÍTÁSOK SYMBOLY KISELEJTÉZÉS JÓTÁLLÁS SZERVÍZ	46
Polski	DANE TECHNICZNE INSTRUKCJE DOTYCZĄCE BEZPIECZEŃSTWA WARUNKI UŻYTKOWANIA POSTĘPOWANIE W NAGŁYM PRZYPADKU SYMBOLE UTRZYMANIE I KONSERWACJA UTYLIZACJA GWARANCJA SERWIS	51
Español	DATOS TÉCNICOS INSTRUCCIONES DE SEGURIDAD USO PREVISTO COMPORTAMIENTO EN CASO DE EMERGENCIA SÍMBOLOS MANTENIMIENTO ELIMINACIÓN GARANTÍA SERVICIO	56

EG-Konformitätserklärung | EU Declaration of Conformity | Certificat de conformité aux directives européennes |
Dichiarazione di conformità alla norme UE | EU-conformiteitsverklaring | Prohlášení o shodě EU | Vyhlásenia o zhode EU | EU-Megfelelőségi nyilatkozat |
EV-izjave o skladnosti | Izjave o istovjetnosti EU | ЕС-декларацията за съответствие | UE-Declarației de conformitate | Izjave o istovjetnosti EU



LIEFERUMFANG | DELIVERY RANGE | PIÈCES FOURNIES | ACCESSORI IN DOTAZIONE |
LEVERING | ROZSAH DODÁVKY | ŠTANDARDNÁ VÝBAVA | ALAPKIVITEL

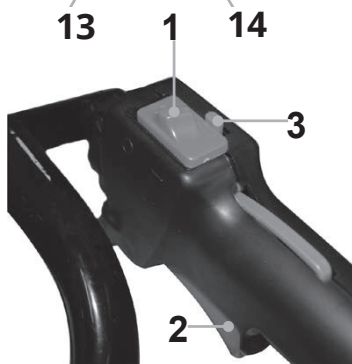
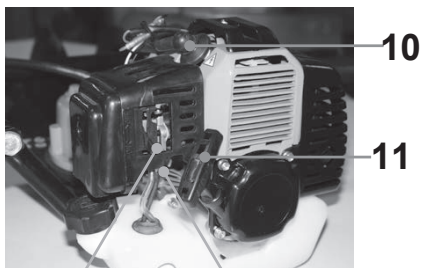
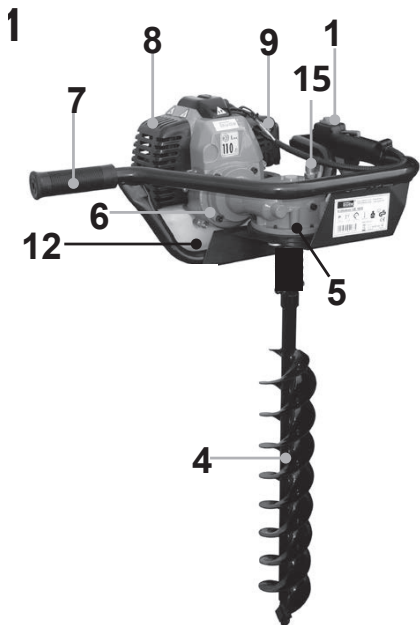

DE Montage	CZ Montáž	
EN Assembly	SK Montáž	
FR Assemblage	PL Montaż	
IT Montaggio	HU Szerelés	
NL Montag	ES Montaje	

2

DE Tanken	CZ Tankování	
EN Fuel tank filling	SK Tankovanie	
FR Ravitaillement	PL Tankowanie paliwa	
IT Rabbocco	HU Tankolás	
NL Tanken	ES Repostaje	

3

DE Betrieb	CZ Provoz	
EN Operation	SK Prevádzka	
FR Fonctionnement	PL Operacja	
IT Esercizio	HU Üzemeltetés	
NL Gebruik	ES Funcionamiento	

3

DE Reinigung / Wartung	CZ Čištění / Údržba	
EN Cleaning / Maintenance	SK Čistenie / Údržba	
FR Nettoyage / Entretien	PL Czyszczenie/konserwacja	
IT Pulizia / Manutenzione	HU Tisztítás / Karbantartás	
NL Schoonmaken / Onderhoud	ES Limpieza/mantenimiento	

3

2



DE **Montage**

EN Assembly

FR Assemblage

IT Montaggio

NL Montag

CZ Montáž

SK Montáž

PL Montaż

HU Szerelés

ES Montaje

1



DE **Montage**
EN Assembly
FR Assemblage
IT Montaggio
NL Montag

CZ Montáž
SK Montáž
PL Montaż
HU Szerelés
ES Montaje



3

2

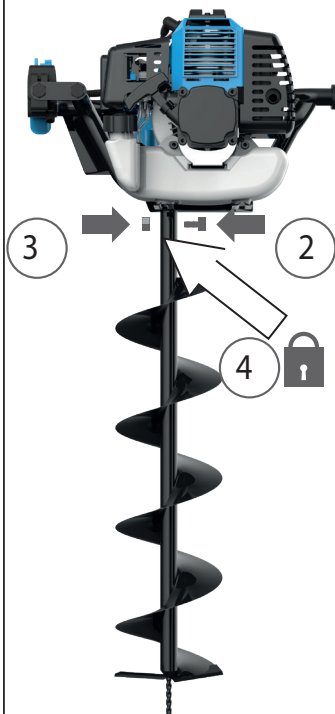

3



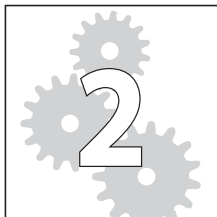

DE **Tanken**
 EN Fuel tank filling
 FR Ravitaillement
 IT Rabbocco
 NL Tanken

CZ Tankování
 SK Tankovanie
 PL Tankowanie paliwa
 HU Tankolás
 ES Repostaje

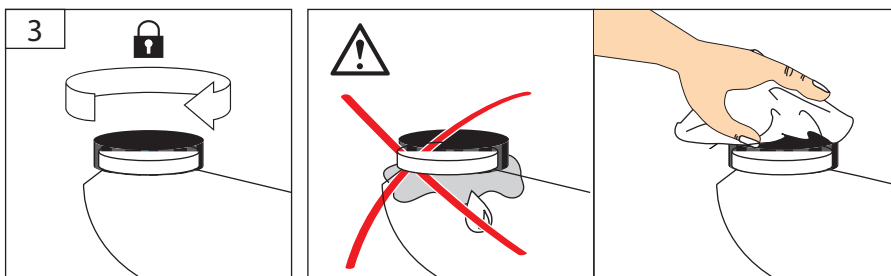
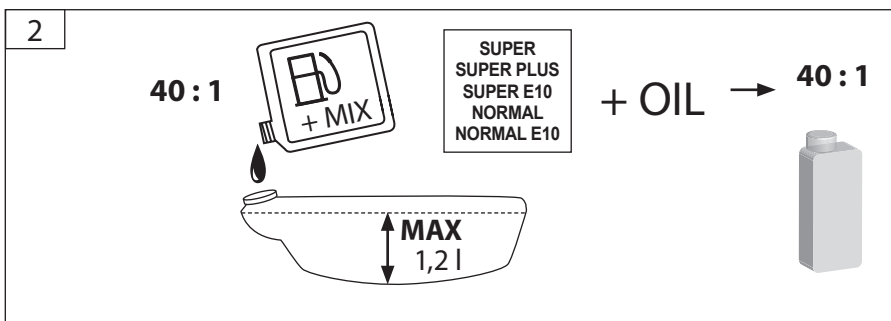
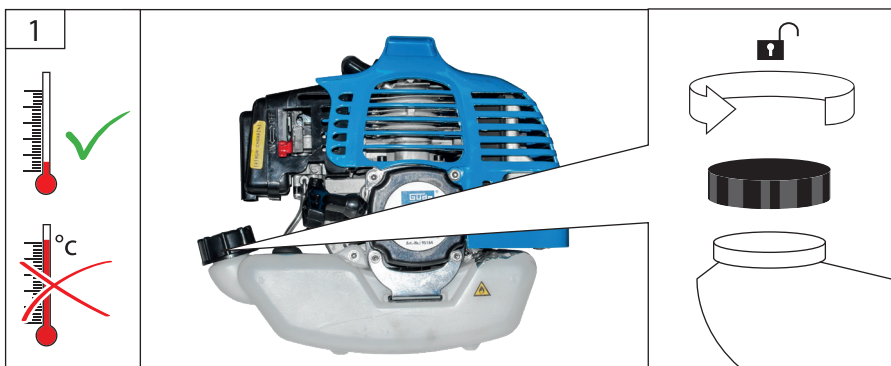

DE **Betrieb**
EN Operation
FR Fonctionnement
IT Esercizio
NL Gebruik

CZ Provoz
SK Prevádzka
PL Operacja
HU Üzemeltetés
ES Funcionamiento

START
3
STOP

5

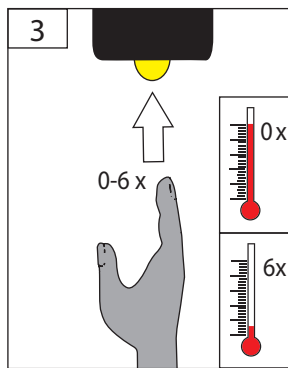
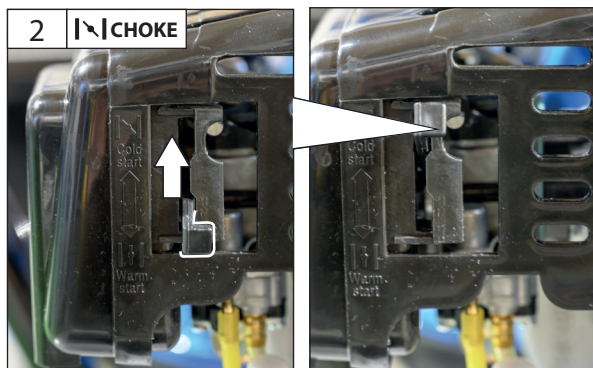
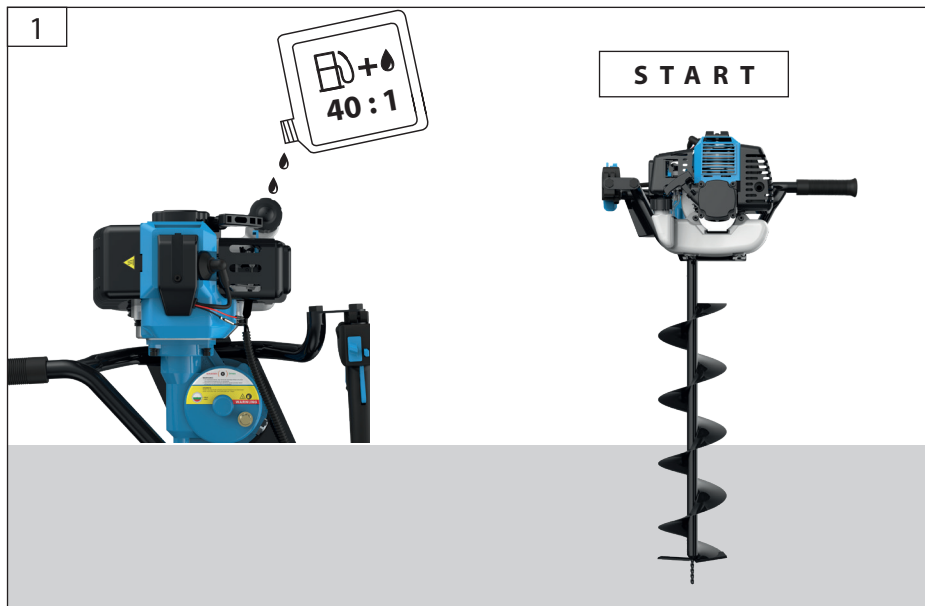

START

3

STOP

DE **Betrieb**
 EN Operation
 FR Fonctionnement
 IT Esercizio
 NL Gebruik

CZ Provoz
 SK Prevádzka
 PL Operacja
 HU Üzemeltetés
 ES Funcionamiento

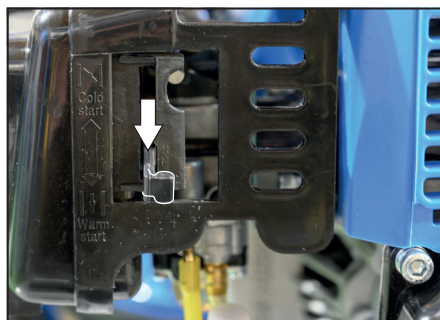
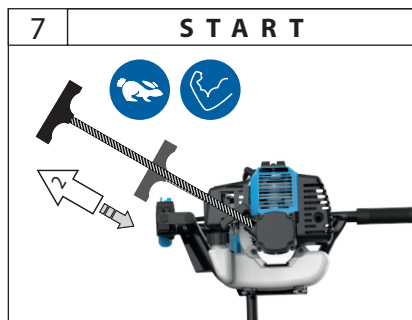
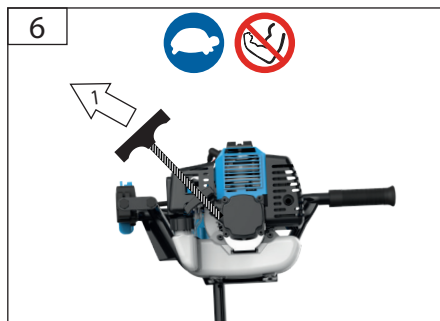
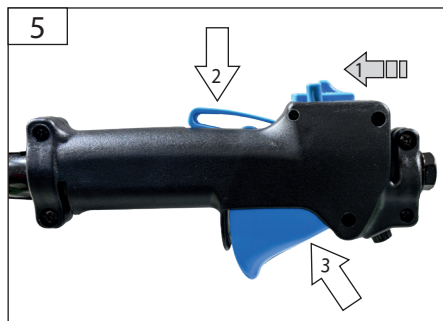
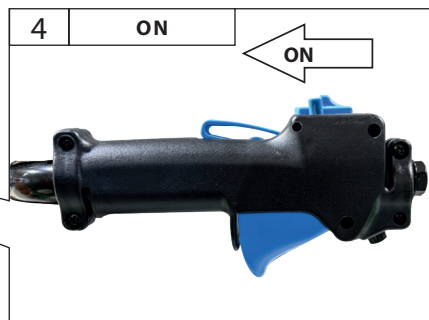

DE **Betrieb**
EN Operation
FR Fonctionnement
IT Esercizio
NL Gebruik

CZ Provoz
SK Prevádzka
PL Operacja
HU Üzemeltetés
ES Funcionamiento

START
3
STOP

7

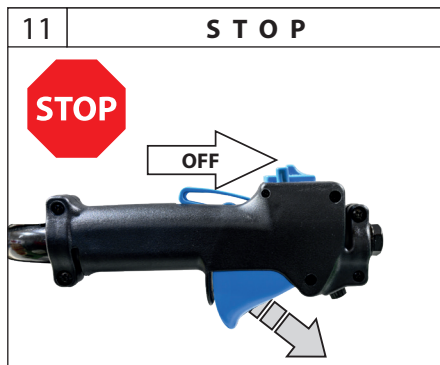
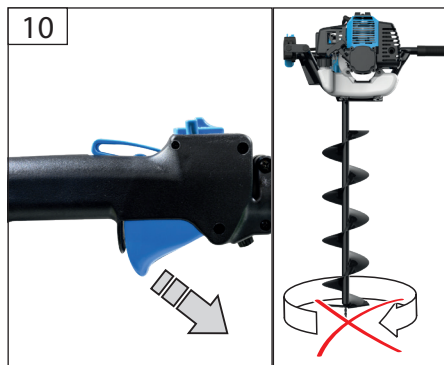
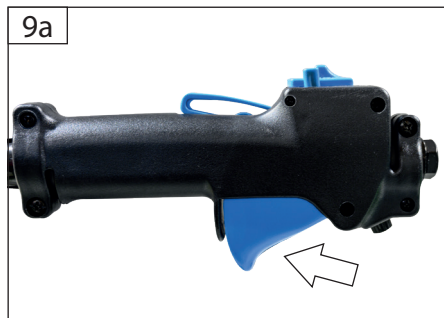

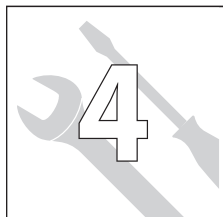

DE **Reinigung / Wartung**
 EN Cleaning / Maintenance
 FR Nettoyage / Entretien
 IT Pulizia / Manutenzione
 NL Schoonmaken / Onderhoud

CZ Čištění / Údržba
 SK Čistenie / Údržba
 PL Czyszczenie/konserwacja
 HU Tisztítás / Karbantartás
 ES Limpieza/mantenimiento

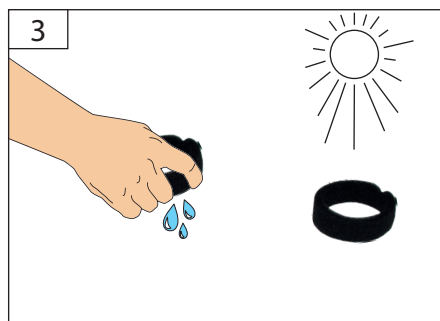
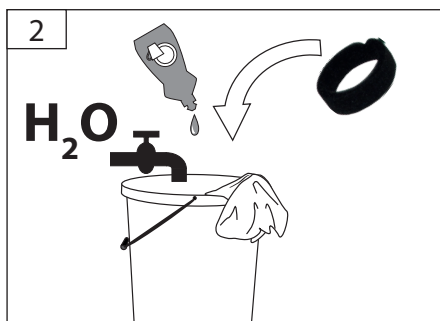
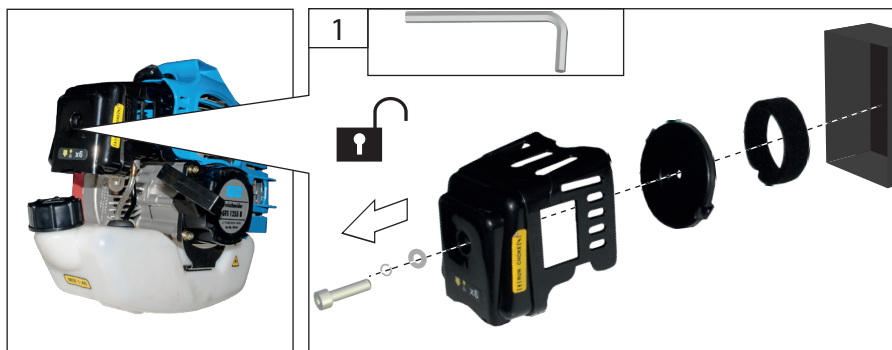

DE **Reinigung / Wartung**
 EN Cleaning / Maintenance
 FR Nettoyage / Entretien
 IT Pulizia / Manutenzione
 NL Schoonmaken / Onderhoud

CZ Čištění / Údržba
 SK Čistenie / Údržba
 PL Czyszczenie/konserwacja
 HU Tisztítás / Karbantartás
 ES Limpieza/mantenimiento

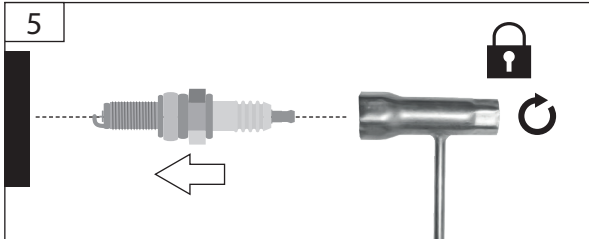
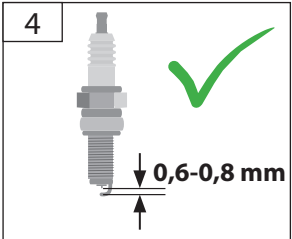
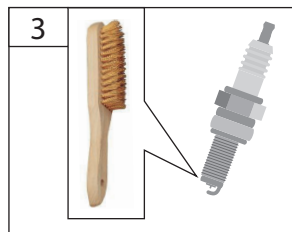
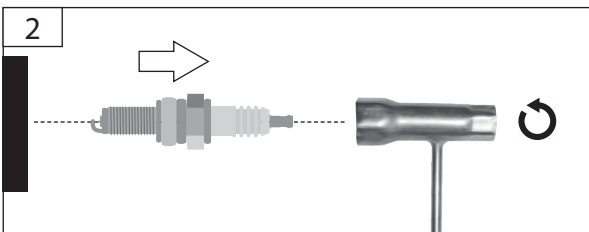
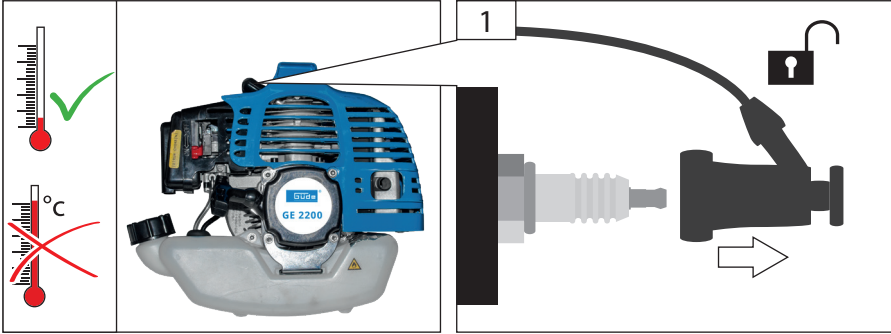
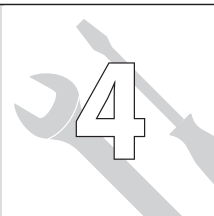

	DE Reinigung / Wartung	CZ Čištění / Údržba
	EN Cleaning / Maintenance	SK Čistenie / Údržba
	FR Nettoyage / Entretien	PL Czyszczenie/konserwacja
	IT Pulizia / Manutenzione	HU Tisztítás / Karbantartás
	NL Schoonmaken / Onderhoud	ES Limpieza/mantenimiento

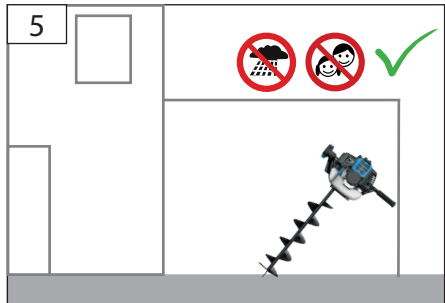
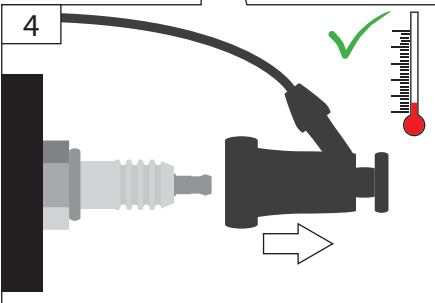
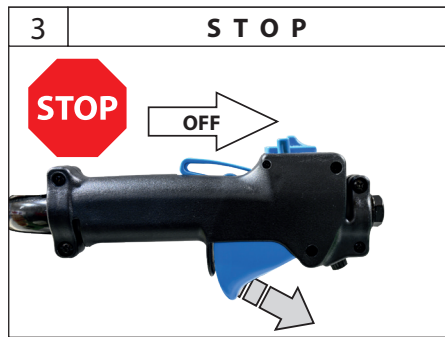
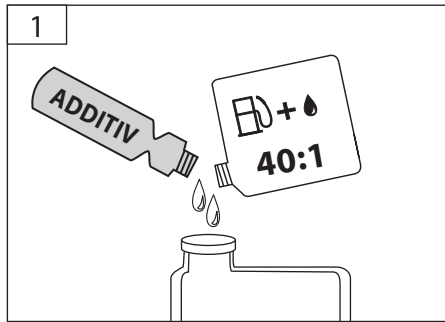
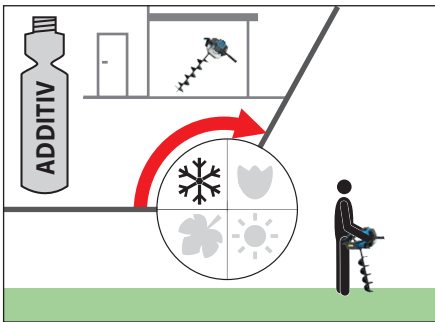

Technische Daten

Motor-Erdbohrer		GE 2200
	Artikel-Nr.	94139
	Hubraum	52cm ³
	Motorleistung	2,2 kW / 3 PS
	Tankinhalt	1,2 l
	Kraftstoffgemisch	40:1
	Gewicht	16,8 kg
Geräuschangaben		
	Schalldruckpegel L_{pA} ¹⁾	90,7 dB (A)
	Gemessener Schalleistungspegel L_{WA} ¹⁾	111,5 dB (A)
	Garantierter Schalleistungspegel L_{WA} ²⁾	113 dB (A)
Gemessen nach ¹⁾ EN ISO 11806; ²⁾ 2000/14/EG; Unsicherheit K = 3 dB (A)		
	Gehörschutz tragen!	
Vibrationsangaben		
Schwingungsgesamtwerte (Vektorsumme dreier Richtungen) ermittelt entsprechend EN ISO 11806		
	Schwingungsemissionswert a_h	7,5 m/s ²
Unsicherheit K = 1,5 m/s ²		

WARNUNG: Der tatsächliche Schwingungsemissionswert kann sich je nach Art und Weise der Anwendung vom angegebenen Wert unterscheiden.

Der Schwingungspegel kann für den Vergleich von Elektrowerkzeugen miteinander verwendet werden.

Er eignet sich auch für eine vorläufige Einschätzung der Schwingungsbelastung.

Für eine genaue Abschätzung der Schwingungsbelastung sollten auch die Zeiten berücksichtigt werden, in denen das Gerät abgeschaltet ist oder zwar läuft, aber nicht tatsächlich im Einsatz ist. Dies kann die Schwingungsbelastung über den gesamten Arbeitszeitraum deutlich reduzieren.

Legen Sie zusätzliche Sicherheitsmaßnahmen zum Schutz der Bedienperson vor der Wirkung von Schwingungen fest wie zum Beispiel: Wartung von Elektrowerkzeug und Einsatzwerkzeugen, Warmhalten der Hände, Organisation der Arbeitsabläufe.



Benutzen Sie das Gerät erst nachdem Sie die Betriebsanleitung aufmerksam gelesen und verstanden haben.

Machen Sie sich mit den Bedienungselementen und dem richtigen Gebrauch des Gerätes vertraut. Beachten Sie alle in der Anleitung aufgeführten Sicherheitshinweise. Verhalten Sie sich verantwortungsvoll gegenüber anderen Personen.

Der Bediener ist verantwortlich für Unfälle oder Gefahren gegenüber Dritten.

Falls über den Anschluss und die Bedienung des Gerätes Zweifel entstehen sollten, wenden Sie sich an den Kundendienst.

 Benutzen Sie das Gerät nur im Außenbereich und niemals in geschlossenen oder schlecht belüfteten Räumen.

Bestimmungsgemäße Verwendung

Motor-Erdbohrer zum Bohren einfacher Erdlöcher zum Setzen von Pfosten oder Bohren von Fundamenten im Forst, Garten- und Landschaftsbau.

Es dürfen mit dieser Maschine keine anderen Arbeiten verrichtet werden, als die Arbeiten, für die die Maschine gebaut ist und die in der Bedienungsanleitung beschrieben werden. Jeder darüber hinausgehende Gebrauch gilt als nicht bestimmungsgemäß. Für daraus resultierende Schäden oder Verletzungen haftet der Hersteller nicht. Bitte beachten Sie das dieses Gerät bestimmungsgemäß nicht für den gewerblichen Einsatz konstruiert sind.

Gerätebeschreibung

- 1 | Ein / Ausschalter
- 2 | Gashebel
- 3 | Arretierknopf
- 4 | Erdbohraufsatz
- 5 | Rutschkupplung
- 6 | Fliehkraftkupplung
- 7 | Haltegriff
- 8 | Auspuff
- 9 | Luftfilter
- 10 | Zündkerze
- 11 | Reversierstarter
- 12 | Tank
- 13 | Choke
- 14 | Primerpumpe
- 15 | Getriebeentlüftung

Dieses Gerät darf nur wie angegeben bestimmungsgemäß verwendet werden. Bei Nichtbeachtung der Bestimmungen, aus den allgemein gültigen Vorschriften sowie den Bestimmungen aus dieser Anleitung, kann der Hersteller für Schäden nicht verantwortlich gemacht werden.

Es sind jeweils die im Einsatzland gültigen Vorschriften zu beachten.

Anforderungen an den Bediener

Das Gerät darf nur von Personen bedient und gewartet werden, die damit vertraut und über die Gefahren unterrichtet sind.

Lassen Sie niemals Kinder mit dem Gerät arbeiten. Lassen Sie niemals Erwachsene ohne ordnungsgemäße Einweisung mit dem Gerät arbeiten.

Der Bediener muss vor Gebrauch des Gerätes aufmerksam die Betriebsanleitung gelesen und verstanden haben.

Qualifikation: Außer einer ausführlichen Einweisung durch eine sachkundige Person ist keine spezielle Qualifikation: für den Gebrauch des Gerätes notwendig.

Mindestalter: Das Gerät darf nur von Personen betrieben werden, die das 16. Lebensjahr vollendet haben. Eine Ausnahme stellt die Benutzung als Jugendlicher dar, wenn die Benutzung im Zuge einer Berufsausbildung zur Erreichung der Fertigkeit unter Aufsicht eines Ausbilders erfolgt.

Örtliche Bestimmungen können das Mindestalter des Benutzers festlegen.

Schulung: Die Benutzung des Gerätes bedarf lediglich einer entsprechenden Unterweisung durch eine sachkundige Person bzw. die Betriebsanleitung. Eine spezielle Schulung ist nicht notwendig.

Restrisiken

⚠ Verbrennungsgefahr!

Einige Maschinenteile werden beim Betrieb sehr heiß. Das Berühren heißer Maschinenteile kann zu Verbrennungen führen. Gerät nach dem Betrieb erst abkühlen lassen.

⚠ Explosionsgefahr / Feuergefahr!

Benzin und Benzindämpfe sind leicht entzündlich bzw. explosiv.

Arbeiten Sie mit dem Gerät nicht in explosionsgefährdeter Umgebung, in der sich brennbare Flüssigkeiten, Gase oder Stäube befinden.

Betreiben Sie das Gerät nicht in Umgebung von leicht entflammaren Materialien.

Auch bei richtiger Verwendung und Einhaltung aller Sicherheitsbestimmungen, können noch Restrisiken bestehen.

- Schnittverletzungen
- Gehörschädigungen
Längerer Aufenthalt in unmittelbarer Nähe des laufenden Geräts kann zu Gehörschädigungen führen. Gehörschutz tragen!
- Gesundheitsschäden, die aus Hand-Arm-Schwingungen resultieren, falls das Gerät über längeren Zeitraum verwendet wird oder nicht ordnungsgemäß geführt und gewertet wird.

Vibrationsdämpfungssysteme sind kein garantierter Schutz gegen Weißfinger-Krankheit oder Karpaltunnelsyndrom. Daher ist bei regelmäßigem Dauereinsatz des Geräts der Zustand von Fingern und Handwurzel gründlich zu überwachen. Falls Symptome der obengenannten Krankheiten auftreten, sofort einen Arzt aufsuchen. Um das Risiko der „Weißfingerkrankheit“ zu verringern, halten Sie Ihre Hände während des Arbeitens warm und machen in regelmäßigen Abständen Pausen.

Trotz dem Beachten der Betriebsanleitung können auch nicht offensichtliche Restrisiken bestehen.

Verhalten im Notfall

Leiten Sie die der Verletzung entsprechende notwendigen Erste Hilfe Maßnahmen ein und fordern Sie schnellst möglich qualifizierte ärztliche Hilfe an. Bewahren Sie den Verletzten vor weiteren Schädigungen und stellen Sie diesen ruhig. Für einen eventuell eintretenden Unfall sollte immer ein Verbandskasten nach DIN 13164 am Arbeitsplatz griffbereit vorhanden sein. Dem Verbandskasten entnommenes Material ist sofort wieder aufzufüllen. Wenn Sie Hilfe anfordern, machen Sie folgende Angaben

1. Ort des Unfalls
2. Art des Unfalls
3. Zahl der Verletzten
4. Art der Verletzungen

Symbole

	Warnung/Achtung!
	Zur Verringerung eines Verletzungsrisikos Betriebsanleitung lesen.
	Schutzbrille tragen!
	Gehörschutz tragen!
	Sicherheitsschuhe mit Schnitenschutz, griffiger Sohle und Stahlkappe tragen!
	Schutzhandschuhe tragen!
	Langsam
	Schnell
	Kraft anwenden
	Rauchen und offenes Feuer verboten.
	Vor allen Arbeiten am Gerät Motor ausschalten.
	Halten Sie Kinder von der Maschine fern.
	Vor Nässe schützen. Die Maschine nicht dem Regen aussetzen.
	CE Konformitätszeichen
	Vor Nässe schützen
	Packungsorientierung oben

Sicherheitshinweise

Halten Sie Kinder und andere Personen sowie Tiere während der Benutzung des Geräts fern. Der Mindest-Sicherheitsabstand beträgt 15 m.

Tragen Sie geeignete Arbeitskleidung wie festes

Schuhwerk mit rutschfester Sohle, eine Schutzbrille und Gehörschutz!

Tragen Sie keine weite Kleidung oder Schmuck. Halten Sie Haare, Kleidung und Handschuhe fern von sich bewegenden Teilen, da diese von sich bewegenden Teilen erfasst werden können. Benutzen Sie das Gerät nicht, wenn Sie barfuß gehen oder offene Sandalen tragen.

Benutzen Sie das Gerät nicht, wenn Sie müde oder krank sind oder unter dem Einfluss von Drogen, Alkohol oder Medikamenten stehen.

Überprüfen Sie sorgfältig das Gelände, auf dem die Maschine eingesetzt wird, und entfernen Sie alle Gegenstände, die erfasst und weggeschleudert werden können wie z. B. Steine, Äste, Drähte, Lebewesen etc.

Starten Sie die Maschine nur wenn sie sich in der normalen Arbeitsposition befindet.

Vermeiden Sie eine abnormale Körperhaltung. Sorgen Sie für einen sicheren Stand und halten Sie jederzeit das Gleichgewicht.

Mangelhafte Beleuchtung/ Lichtverhältnisse stellen ein hohes Sicherheitsrisiko dar.

Sorgen Sie bei der Arbeit mit dem Gerät immer für ausreichende Beleuchtung bzw. gute Lichtverhältnisse.

Halten Sie beim Arbeiten das Gerät mit beiden Händen und mit Abstand vom eigenen Körper gut fest.

Achtung beim Rückwärtsgehen, Stolpergefahr!

Der Ein-/ Ausschalter und der Sicherheitsschalter dürfen nicht arretiert werden.

Durch den Gebrauch anderer Ersatzteile können Unfälle für den Benutzer entstehen. Für hieraus resultierende Schäden haftet der Hersteller nicht.

Lagern Sie das Gerät an einem trockenen Ort.

 Überprüfen Sie vor jeder Inbetriebnahme sämtliche Schraub- und Steckverbindungen sowie Schutzeinrichtungen auf Festigkeit und richtigen Sitz und ob alle Beweglichen Teile leichtgängig sind.

 Es ist strengstens untersagt, die an der Maschine befindlichen Schutzeinrichtungen zu demontieren, abzuändern oder Zweck zu entfremden oder fremde Schutzeinrichtungen anzubringen.

 Das Gerät darf nicht benutzt werden falls es beschädigt ist oder die Sicherheitseinrichtungen defekt sind. Tauschen Sie abgenutzte und beschädigte Teile aus.

⚠ Explosionsgefahr / Feuergefahr!**Kraftstoff ist leicht entflammbar.**

Rauchen und offenes Feuer verboten.

Lagern Sie keinen Kraftstoff in der Nähe der Maschine.

Bewahren Sie Kraftstoff nur in dafür zugelassenen Behältern auf.

Maschine nur im Freien und nicht in der Nähe von offenen Flammen bzw. brennenden Zigaretten tanken.

Tanken Sie vor dem Starten der Maschine. Während der Motor läuft oder noch heiß ist, darf nicht nachgetankt werden oder der Tankdeckel geöffnet werden.

Lassen Sie die Maschine nach dem Gebrauch mindestens 5 Minuten lang abkühlen, bevor Sie Kraftstoff nachfüllen.

Achten Sie darauf, dass kein Kraftstoff verschüttet wird. Falls Kraftstoff übergelaufen ist, darf der Motor nicht gestartet werden. Entfernen Sie das Gerät von der verschmutzten Stelle und vermeiden Sie jeglichen Zündversuch, bis sich die Kraftstoffdämpfe verflüchtigt haben.

Alle Deckel wieder fest auf Kraftstofftanks und Kraftstoffbehältern anbringen.

Kraftstofftank ausschließlich im Freien entleeren.

Bewahren Sie niemals die Maschine mit Benzin im Tank innerhalb eines Gebäudes auf, in dem möglicherweise Benzindämpfe mit offenem Feuer oder Funken in Berührung kommen können.

Kraftstoffgemisch

Achtung! Unbedingt auf das richtige Mischungsverhältnis beim Kraftstoff achten.

Achtung! Keinen altes Kraftstoffgemisch verwenden, da sich dieses mit der Zeit entmischt und keine Schmierung des Motors mehr gewährleistet ist.

Das Gemisch nicht über einen längeren Zeitraum, Wochen oder Monate im Tank belassen, da auch hier die Gefahr besteht dass sich dieses entmischt.

Verwenden Sie grundsätzlich hochwertiges 2-Takt Öl um Schäden am Verbrennungsmotor zu vermeiden.

Schäden die durch Nichtbeachtung einer der oben aufgeführten Punkte entstanden sind, fallen nicht unter die Gewährleistung! Das Gleiche gilt für Schäden, die aus einer Überlastung des Gerätes resultieren!

Wir empfehlen die Verwendung eines Kraftstoff-Additivs.

Wartung

Vor allen Arbeiten am Gerät Motor abstellen und Zündkerzenstecker ziehen. Warten Sie, bis alle rotierenden Teile zum Stillstand gekommen sind und sich das Gerät abgekühlt hat.

Reparaturen und Arbeiten, die nicht in dieser Anleitung beschrieben wurden, nur von qualifiziertem Fachpersonal durchführen lassen.

Nur Originalzubehör und Originalersatzteile verwenden.

Maschine, insbesondere Lüftungsschlitze, stets sauber halten. Gerätekörper niemals mit Wasser abspritzen! Die Maschine und deren Komponenten nicht mit Lösemittel, entzündlichen oder giftigen Flüssigkeiten reinigen. Zum Reinigen nur ein feuchtes Tuch benutzen.

Reinigen Sie nach jeder Benutzung.

Prüfen Sie die Richtung auf Funktion.

Nur ein regelmäßig gewartetes und gut gepflegtes Gerät kann ein zufriedenstellendes Hilfsmittel sein. Wartungs- und Pflegemängel können zu unvorhersehbaren Unfällen und Verletzungen führen.

Bei Bedarf finden Sie die Ersatzteilliste im Internet unter www.guede.com.

Entsorgung

Die Entsorgungshinweise ergeben sich aus den Piktogrammen die auf dem Gerät bzw. der Verpackung aufgebracht sind.



Schadhafte und/oder zu entsorgende Geräte müssen an den dafür vorgesehenen Recycling-Stellen abgegeben werden.

Entsorgung der Transportverpackung

Die Verpackung schützt das Gerät vor Transportschäden. Die Verpackungsmaterialien sind in der Regel nach umweltverträglichen und entsorgungstechnischen Gesichtspunkten ausgewählt und deshalb recycelbar. Das Rückführen der Verpackung in den Materialkreislauf spart Rohstoffe und verringert das Abfallaufkommen. Verpackungsteile (z.B. Folien, Styropor*) können für Kinder gefährlich sein.

Erstickenungsgefahr!

Bewahren Sie Verpackungsteile außerhalb der Reichweite von Kindern auf und entsorgen Sie sie so schnell wie möglich.

Gewährleistung

Die Gewährleistungszeit beträgt 12 Monate bei gewerblicher Nutzung, 24 Monate für Verbraucher und beginnt mit dem Zeitpunkt des Kaufs des Gerätes.

Die Gewährleistung erstreckt sich ausschließlich auf Mängel, die auf Material- oder Herstellungsfehler zurückzuführen sind. Bei Geltendmachung eines Mangels im Sinne der Gewährleistung ist der original Kaufbeleg mit Verkaufsdatum beizufügen.

Von der Gewährleistung ausgeschlossen sind unsachgemäße Anwendungen, wie z. B. Überlastung des Gerätes, Gewaltanwendung, Beschädigungen durch Fremdeinwirkung oder durch Fremdkörper. Nichtbeachtung der Betriebsanleitung und normaler Verschleiß sind ebenfalls von der Gewährleistung ausgeschlossen.

Wichtige Kundeninformation

Bitte beachten Sie, dass eine Rücksendung innerhalb oder auch außerhalb der Gewährleistungszeit grundsätzlich in der Originalverpackung erfolgen sollte. Durch diese Maßnahme werden unnötige Transportschäden und deren oft strittige Regelung wirkungsvoll vermieden. Nur im Originalkarton ist Ihr Gerät optimal geschützt und somit eine reibungslose Bearbeitung gesichert.

Alle diese Daten finden Sie auf dem Typenschild. Um diese Daten stets zur Hand zu haben, tragen Sie diese bitte unten ein.

Seriennummer:

Artikelnummer:

Baujahr:

Tel.: +49 (0) 79 04 / 700-360

Fax: +49 (0) 79 04 / 700-51999

E-Mail: support@ts.guede.com

Service

Sie haben technische Fragen? Eine Reklamation? Benötigen Ersatzteile oder eine Betriebsanleitung? Auf der Homepage der Firma Güde GmbH & Co. KG (www.guede.com) im Bereich Service helfen wir Ihnen schnell und unbürokratisch weiter. Bitte helfen Sie uns Ihnen zu helfen. Um Ihr Gerät im Reklamationsfall identifizieren zu können benötigen wir die Seriennummer sowie Artikelnummer und Baujahr.









Inspektions- und Wartungsplan

Regelmäßige Wartungsperiode		Vor jeder Inbetriebnahme	Nach jeder Außerbetriebnahme	Nach 1 Monat	Nach 12 Monaten	Nach 24 Monaten
Luftfilter	Kontrollieren	✓				
	Ersetzen				✓	
Zündkerze	Kontrollieren				✓	
	Reinigen				✓	
	Ersetzen					✓

Fehlerbehebung

Störung	Ursache	Abhilfe
Der Motor startet nicht	Tank leer/Kraftstoffmangel	Kraftstoff nachfüllen
	Choke nicht betätigt	Choke betätigen
	schlechter Kraftstoff, Lagerung ohne Entleerung des Benzintanks, falsche Benzinsorte	Kraftstofftank und Vergaser entleeren. Frisches Benzin einfüllen.
	Zündkerze verschmutzt, (Kohlerückstände auf den Elektroden), Elektrodenabstand zu groß.	Kerze reinigen, Wärmewert der Kerze kontrollieren evtl. Zündkerze erneuern, 0,6-0,8 mm einstellen
	Die Zündkerze ist nass vom Benzin (abgesoffener Motor).	Zündkerze trocknen und erneut einsetzen.
Der Motor gibt keine Höchstleistung	Zündkerze verschmutzt, (Kohlerückstände auf den Elektroden), Elektrodenabstand zu groß.	Kerze reinigen, Wärmewert der Kerze kontrollieren evtl. Zündkerze erneuern, 0,6-0,8 mm einstellen
	Luftfilter verschmutzt	Luftfilter reinigen oder austauschen
	Falsches Kraftstoffgemisch (zuviel Öl)	Kraftstoff nachfüllen

Technical Data

Petrol Auger		GE 2200
	Art. No	94139
	Contents	52 cm ³
	Motor output	2,2 kW / 3 PS
	tank capacity	1,2 l
	Fuel mix	40:1
	Weight	16,8 kg
Noise details		
	Sound pressure level $L_{pA}^{(1)}$	90,7 dB (A)
	Measured sound power level $L_{WA}^{(1)}$	111,5 dB (A)
	Guaranteed sound power level $L_{WA}^{(2)}$	113 dB (A)
Measured according to ¹⁾ EN ISO 11806; ²⁾ 2000/14/ EG; Uncertainty K = 3 dB (A)		
	Wear ear protectors!	
Vibration details		
Total vibration values (triaxial vector sum) Determined properly EN ISO 11806		
	Vibration emission value a_h	7,5 m/s ²
Uncertainty K = 1,5 m/s ²		

WARNING: The vibration emission level will vary because of the ways in which a power tool can be used and may increase above the level given in this information sheet.
The vibration emission level may be used to compare one tool with another.

It may be used for a preliminary assessment of exposure.

An accurate estimate of the vibratory load should also take into account the times when the tool is shut down or when it is running but not actually in use. This may significantly reduce the vibratory load over the total working period.

Identify additional safety measures to protect the operator from the effects of vibration such as: maintain the tool and the accessories, keep the hands warm, organisation of work patterns.



Read and understand the operating instructions before using the appliance. Familiarise with the control elements and how to use the appliance properly. Abide by all the safety measures stated in the service manual. Act responsibly toward third parties.

The operator is responsible for accidents or risks to third parties.

In case of any doubts about connection and operation refer please to our customer center

 Use the appliance only outside, never use it in confined and bad ventilated areas.

other use will be deemed incorrect. The manufacturer cannot accept any liability for resulting damage or injuries. Please note that this machine is not designed for commercial use.

Do not use this product in any other way as stated for normal use. Not observing general regulations in force and instructions from this manual does not make the manufacturer liable for damages.

It is necessary to comply with the regulations applicable in the country where the truck is used.

Specified Conditions Of Use

Petrol augers are designed to drill single holes in the ground for inserting posts or for drilling footings for forestry, gardening and landscaping purposes.

This machine must not be used for any work other than that for which the machine is designed and which is described in the operating manual. Any

Machine Description

- 1 | ON/OFF switch
- 2 | Throttle
- 3 | Locking knob
- 4 | Auger bit
- 5 | Friction clutch
- 6 | Centrifugal clutch
- 7 | Handle
- 8 | Exhaust
- 9 | Air filter
- 10 | Spark plug
- 11 | Reversing starter
- 12 | Fuel tank
- 13 | Choke
- 14 | Primer pump
- 15 | Gearbox vent

Requirements for operating staff

The appliance may only be operated and maintained by persons familiarised with it and informed about possible risks.

Never let children work with the appliance. Never let adults work with the appliance unless they have been properly trained.

The operating staff must carefully read the Operating Instructions before using the appliance.

Qualification: Apart from the detailed instructions by a professional, no special qualification is necessary for appliance using.

Minimum age: Persons over 16 years of age can only work on the appliance. An exception includes youngsters trained in order to reach knowledge under supervision of the trainer during occupational education.

Local regulations may stipulate the minimum age of the user.

Training: Using the appliance only requires corresponding training by a professional or the Operating Instructions. No special training is necessary.

Residual risks

Danger of burns!

Some parts of the appliance get too hot when the appliance is operated.

Contacting hot parts of the unit may cause burns. Let the unit cool down after its operation is over.

Risk of explosion / Risk of fire!

Petrol and petrol vapours are highly flammable, explosive.

Do not work with the unit in an environment with a risk of explosion where there are flammable liquids, gases or dust.

Never operate the unit near highly flammable materials.

Even when the device is used properly and all safety regulations are complied with, there still may be some residual risks.

- **Hearing damage**
A longer stay in the immediate vicinity of the running unit may cause hearing damage. Wear ear protectors!
- **Damage to health arising from vibrations to hand and arms** if the device is used for a long time or if the device is not guided and evaluated properly.

Vibration damping systems are no guaranteed protection against white finger disease or carpal tunnel syndrome. Therefore, it is necessary to carefully check the state of your fingers and wrist if you have regularly used the appliance for a long time. If any symptom of the diseases above appears, seek medical advice immediately. To reduce the white finger disease risk, keep your hands warm and take regular breaks during your work.

Despite the observance of the operating instructions there still may be some hidden residual risks.

Emergency procedure

Conduct a first-aid procedure adequate to the injury and summon qualified medical attendance as quickly as possible. Protect the injured person from further harm and calm them down. For the sake of eventual accident, in accordance with DIN 13164, a workplace has to be fitted with a first-aid kit. It is essential to replace any used material in the first-aid kit immediately after it has been used. If you seek help, state the following pieces of information:

1. Accident site
2. Accident type
3. Number of injured persons
4. Injury type(s)

Symbols



Warning/caution!



Read the operating instructions to reduce the risk of injury.



Wear eye protective goggles!



Wear ear protectors!



Wear safety cut through resistant shoes with safety sole and steel toe!



Wear protective gloves!



Slow



Quickly



Use of crane



Prohibited smoking and open fire using.



Switch off the engine before any work on it.



Keep the machine out of reach of children.



Protect against humidity. Never expose tool to rain.



CE marking



Protect against humidity



This side up

when the machine is off. A moment of inattention when using the hedge trimmer may result in serious injuries.

Carry the lawn trimmer with the handle, with the blade being off (idle). Careful appliance handling reduces the risk of injury by knife.

Warning against sharp knives. Be careful to avoid injury by the cutting tools.

Kickback can lead to casualties.

Carefully check the terrain where the appliance is going to be used and remove all objects that could get caught or thrown off by the appliance such as stones, branches, wires, animals, etc.

Turn the appliance on only when in a normal working position.

Do not overreach. Keep proper footing and balance at all times.

Always use the shoulder strap when working. Switch off the appliance before releasing the shoulder strap.

⚠️ Poor lighting/light conditions represent a high safety risk.

Provide adequate lighting or good lighting conditions when working with the machine.

When knives are blocked, switch the appliance immediately off and remove the blocked object.

Never cross any gravel roads or paths with the running appliance.

When working, keep the appliance firmly with both hands and with a distance from your body.

⚠️ Be careful when going backwards – risk of tripping!

The ON/OFF switch and safety switch must not be locked.

Use only blades that are designed for the machine. Using other spare parts can result in accidents/injuries of the user. The manufacturer will not be liable for any such damage.

Machine to be stored in a dry place.

⚠️ Check all screw and plug-in connections and protective equipment if firm and tightened properly and whether all moving parts are running smooth whenever the appliance is to be put into operation.

⚠️ The protective equipment on the appliance is strictly prohibited to be disassembled, changed, used in conflict with the designation and it is prohibited to attach any protective equipment of other manufacturers.

⚠️ The appliance must not be used if damaged or safety equipment is defective. Replace any worn-out and damaged parts.

Safety Instructions

Keep children and other persons including animals in a safe distance when using the appliance. Minimum safe distance is 15 m.

Wear suitable work clothing such as sturdy shoes with non-slip sole, safety glasses and hearing protection!

Do not wear loose clothing or jewels. Hair, clothing and gloves must be out of reach of moving parts as they could get caught by the rotating parts. Do not use the appliance when barefooted or in open sandals.

Do not use the appliance if you are tired, ill, under influence of drugs, alcohol drinks or medicaments.

Keep all parts of the body in safe distance from the knife. Do not try to remove the material being cut or hold material to be cut when the knife is running. Jammed cuttings to be removed only

⚠ Risk of explosion / Risk of fire!**Fuel is highly flammable.**

Prohibited smoking and open fire using.

Do not store any fuel near the unit.

Keep the fuel in suitable containers only.

The appliance may only be refuelled outdoors and not near open fire or burning cigarettes.

Emergency procedure

After use, let the unit cool down for at least 5 minutes before refuelling.

Make sure the fuel does not overflow. If the fuel overflows, the engine must not be started. Remove any dirt from the appliance and prevent any attempt at ignition until fuel fumes have evaporated.

Replace all fuel tank and container caps securely.

Fuel tank to be emptied outdoors only.

Never keep the unit with petrol in the tank inside a building where petrol vapours could get in contact with open fire or sparks.

Fuel mix

Caution! Correct mix ratio must be provided in respect of fuel.

Caution! Do not use old fuel mix as it gets segregated over time and engine lubrication will no longer be guaranteed.

Do not keep the mix in the tank for a long time - weeks or months as there is a risk of segregation.

High-quality 2-stroke oil to be used only to prevent damage to the combustion engine.

Damage resulting from a failure to respect any of the points given above is not covered by warranty! The same applies to damage arising from unit overloading! We recommend that you use a fuel additive.

Maintenance

Repairs and works specified in these Instructions may only be performed by qualified authorised staff.

Use only original accessories and original spare parts.

Keep the device, in particular the air vents, clean at all times. Never spray water on the device body!

Never clean the machine and its components with solvents, flammable or toxic liquids. Use only a damp cloth making.

Only a regularly maintained and treated appliance can serve as a satisfactory aid. Insufficient maintenance and care can lead to unforeseen accidents and injuries.

If necessary, a list of spare parts can be found at www.guede.com.

Disposal

The disposal instructions are based on the icons placed on the appliance or its package.



Any damaged or disposed devices must be delivered to appropriate collection centres.

Transport packaging disposal

The packaging protects the machine against damage during transport. Packaging materials are usually chosen based on environment aspects and waste treatment principles and are therefore recyclable. Returning the packaging into material circulation saves raw materials and reduces waste production. Parts of packagings (e.g. foils, styropor®) can be dangerous for children.

Risk of suffocation!

Keep parts of the packagings out of reach of children and dispose them as soon as possible.

Guarantee

Warranty period of 12 months applies to commercial use and 24 months applies to private use and commences on the day of purchase of the device.

The guarantee solely covers inadequacies caused by material defect or manufacturing defect. Original payment voucher with the sales date needs to be submitted for any claim in the guarantee period.

The guarantee does not cover any unauthorised use such as appliance overloading, use of violence, damage as a result of any unauthorised interference or caused by foreign items. Failing to follow the operating and assembly instructions and common wear are also not included in the guarantee.

Important information for the customer

Please be sure to know that returning the product in or after the warranty period must be made in the original packaging.

Service

Do you have any technical questions? Any claim? Do you need any spare parts or operating instructions? We will quickly help you and without needless bureaucracy at our web pages at www.guede.com in the Servicing part. Please help us be able to help you. In order to identify your device in case of claim we need the serial No., product No. and year of production. All this data can be found on the type label. Please enter it here for future reference:

Serial No.:

Art. No.:

Year of production:

Tel.: +49 (0) 79 04 / 700-360

Fax: +49 (0) 79 04 / 700-51999

E-Mail: support@ts.guede.com







Inspection and maintenance plan

Regular servicing period		Before any start-up	After every take out of service	After 1 month	After 12 months	After 24 months
Air filter	Inspection	✓				
	Change				✓	
Spark plug	Inspection				✓	
	Clean				✓	
	Change					✓

Troubleshooting

Defect	Cause	Removal
The motor does not start	Empty fuel tank/Lack of fuel	Add some fuel
	Choke has not been used	Use the choke
	Wrong fuel, storing without petrol tank being drained	Drain the fuel tank and carburettor. Add fresh petrol.
	Sooted spark plug (carbon residues on electrodes), electrodes distance too big.	Clean the spark plug, check the plug thermal value, possibly change the plug, set the electrodes distance to 0.6-0.7 mm
	The spark plug is wet from petrol (oversaturated engine).	Dry the spark plug out and refit it.
The motor does not develop maximum power	Sooted spark plug (carbon residues on electrodes), electrodes distance too big.	Clean the spark plug, check the plug thermal value, possibly change the plug, set the electrodes distance to 0.6-0.7 mm
	Dirty air filter	Clean or replace the air filter
	Bad fuel/oil mix (too much oil)	Add some fuel

Caractéristiques Techniques

Perceuse à vis sans fin motorisée		GE 2200
	N° de commande	94139
	Cylindrée	52 cm ³
	Puissance du moteur	2,2 kW / 3 PS
	Volume du réservoir	1,2 l
	Mélange de combustible	40:1
	Poids	16,8 kg
Données relatives au bruit		
	Niveau de pression acoustique $L_{pA}^{1)}$	90,7 dB (A)
	Niveau de puissance acoustique mesuré $L_{WA}^{1)}$	111,5 dB (A)
	Niveau de puissance acoustique garanti $L_{WA}^{2)}$	113 dB (A)
	Mesuré selon ¹⁾ EN ISO 11806; ²⁾ 2000/14/ EG; Incertitude K = 3 dB (A)	
	Portez une protection auditive!	
Données relatives aux vibrations		
Valeurs totales d'oscillation (Somme vectorielle des trois directions) constatées de façon correspondante EN ISO 11806		
	Valeur d'émission vibratoire a_n	7,5 m/s ²
Incertitude K = 1,5 m/s ²		

AVERTISSEMENT: Le niveau réel des vibrations peut différer de la valeur indiquée dans ces consignes en fonction du type et du mode d'utilisation.

Le niveau des vibrations peut être utilisé pour la comparaison mutuelle des appareils électriques.

Convient également pour l'examen préalable de la charge par vibrations.

Pour estimer de manière exacte la charge par vibrations pendant une certaine durée de travail, il faut également tenir compte des temps d'arrêt ou de marche à vide de l'appareil. Cela peut entraîner une réduction sensible du volume de charge par vibrations sur la durée totale de travail.

Définir les mesures de sécurité supplémentaires relatives à la protection de l'utilisateur contre les effets des vibrations, telles que : entretien technique des outils électriques et appareils, maintien de la chaleur des mains, organisation du travail.



Lisez attentivement ce mode d'emploi avant la première utilisation de la pompe et assurez-vous de l'avoir bien compris. Familiarisez-vous avec les éléments de commande et l'utilisation correcte de l'appareil. Respectez toutes les consignes de sécurité figurant dans le mode d'emploi. Comportez-vous de façon responsable vis-à-vis d'autres personnes.

L'utilisateur est responsable des accidents et dangers vis-à-vis de tierces personnes.

Si vous avez des doutes en ce qui concerne le branchement et l'utilisation de l'appareil, contactez le service clients.



Utilisez l'appareil uniquement à l'extérieur, jamais dans des pièces fermées ou mal ventilées.

Utilisation conforme à la destination

Tarière motorisée pour creuser de simples trous dans le sol pour la pose de poteaux ou pour creuser des fondations pour les travaux forestiers, l'horticulture, l'aménagement paysager.

Cette machine ne doit pas être utilisée pour d'autres travaux que ceux pour lesquels elle a été conçue et ceux qui sont décrits dans le présent manuel d'utilisation. Toute autre utilisation sera considérée comme non conforme. Le fabricant décline toute responsabilité pour les dommages ou blessures qui en résulteraient. Veuillez observer que cet appareil n'est pas conformément adapté à un usage professionnel.

Opérateur

L'appareil peut être utilisé et entretenu uniquement par des personnes familiarisées avec le fonctionnement de l'appareil et les risques possibles.

Ne laissez jamais les enfants manier l'appareil. Ne laissez jamais des adultes utiliser l'appareil sans formation préalable.

L'opérateur doit lire attentivement la notice avant d'utiliser l'appareil.

Qualification: Mis à part l'instruction détaillée par un spécialiste, aucune autre qualification spécifique n'est requise.

Âge minimal: L'appareil peut être utilisé uniquement par des personnes de plus de 16 ans. Exception faite des adolescents manipulant l'appareil dans le cadre de l'enseignement professionnel sous la surveillance du formateur.

L'âge minimal de l'utilisateur est déterminé selon les dispositions locales.

Formation: L'utilisation de l'appareil nécessite uniquement l'instruction par un spécialiste, éventuellement par la notice. Une formation spéciale n'est pas nécessaire.

Risques résiduels

⚠ Risque d'intoxication!

Les gaz d'échappement, les carburants et produits de graissage sont toxiques. La respiration des gaz d'échappement peut être mortelle!

Ne faites pas fonctionner l'appareil dans un espace fermé où peuvent s'accumuler les gaz dangereux de l'oxyde de carbone.

⚠ Risque d'explosion / Risque d'incendie !

L'essence et les vapeurs d'essence sont légèrement inflammables ou explosives.

Ne travaillez jamais avec l'appareil dans un environnement avec risque d'explosion, contenant des liquides, gaz ou poussières inflammables.

Ne faites jamais fonctionner l'appareil à proximité des matières légèrement inflammables.

Malgré l'utilisation correcte et le respect de toutes les règles de sécurité, des risques résiduels peuvent subsister.

- Blessures par coupure
- Endommagement de l'audition.
Un séjour prolongé à proximité immédiate de l'appareil en service peut endommager l'audition. Portez une protection auditive!
- Atteinte à la santé résultant des vibrations des mains et bras en cas d'utilisation prolongée de l'appareil ou lorsque l'appareil n'est pas correctement dirigé et évalué.

Les systèmes d'amortissement des vibrations ne garantissent pas la protection contre la maladie de Raynaud ou le syndrome du canal carpien. Par conséquent, en cas d'utilisation régulière de l'appareil, il est nécessaire de surveiller attentivement l'état des doigts et des poignets. En cas d'apparition des signes des maladies citées ci-dessus, consultez immédiatement un médecin. Afin de réduire le risque de la maladie de Raynaud, maintenez vos mains au chaud et faites des pauses régulières.

Malgré le respect de la notice d'utilisation, des risques résiduels cachés peuvent exister.

Conduite en cas d'urgence

Effectuez les premiers gestes de secours et appelez rapidement les premiers secours. Protégez le blessé d'autres blessures et calmez-le. Pour des raisons de risque d'accident, le lieu de travail doit être équipé d'une armoire à pharmacie selon DIN 13164. Il est nécessaire de compléter immédiatement le matériel pris dans l'armoire à pharmacie. Si vous appelez les secours, fournissez les renseignements suivants:

1. Lieu d'accident
2. Type d'accident
3. Nombre de blessés
4. Type de blessure

Symboles



Avertissement / attention!



Pour réduire le risque de blessures, lisez la notice d'utilisation.



Portez des lunettes de protection!



Portez une protection auditive!



Portez des chaussures de sécurité avec protection contre les coupures, semelle antidérapante et bout en acier!



Portez des gants de protection!



Défense de fumer, feu ouvert interdit.



Avant toute intervention sur l'appareil, arrêtez le moteur.



Éloignez la machine des enfants.



Protégez de l'humidité. N'exposez pas la machine à la pluie.



symbole CE



Protégez de l'humidité



Sens de pose

Instructions De Sécurité

Veillez à ce que les enfants et autres personnes respectent une distance de sécurité pendant l'utilisation de l'appareil. La distance de sécurité minimale s'élève à 15 mètres.

Portez une tenue de travail adéquate, telle que chaussures solides avec semelle antidérapante, lunettes de protection et protection auditive !

Ne portez pas de vêtements larges ou bijoux. Éloignez les cheveux, vêtements et gants des parties mobiles, faute de quoi ils pourraient être accrochés par les pièces mobiles. N'utilisez pas l'appareil pieds nus ou en sandales !

N'utilisez pas l'appareil si vous êtes fatigué, malade ou sous l'influence de drogues, d'alcool ou de médicaments.

Tenez toutes les parties du corps à une distance de sécurité de la lame. Lorsque la lame tourne, n'essayez pas de retirer le matériel coupé ou de maintenir le matériel à couper. Retirez les morceaux coincés uniquement lorsque le moteur est à l'arrêt. Une inattention momentanée lors de l'utilisation du taille-haie peut provoquer des blessures graves.

Portez le coupe-bordures par la poignée avec lame arrêtée (au repos). Une manipulation minutieuse de l'appareil réduit le risque de blessures par lame.

Attention, lame tranchante. Soyez prudents pour éviter des blessures par coupures.

Le rebond peut provoquer des blessures par coupure mortelles.

Contrôlez soigneusement le terrain sur lequel vous utiliserez l'appareil et retirez tous les objets susceptibles d'être accrochés par l'appareil et éjectés, tels que pierres, branches, fils, animaux, etc.

Démarrez l'appareil uniquement lorsqu'il se trouve en position de travail normale.

Évitez les postures anormales du corps. Adoptez une posture stable et maintenez toujours l'équilibre.

Toujours porter le harnais de sécurité pendant le travail. Toujours arrêter l'appareil avant de déboucler votre harnais de sécurité.

⚠ Un éclairage/conditions de lumière insuffisantes représentent un grand risque.

Lors du travail avec l'appareil, veillez toujours à un éclairage suffisant ou à des conditions de lumière suffisantes.

Lorsque la lame est bloquée, arrêtez immédiatement l'appareil et supprimez l'objet.

Ne traversez jamais des routes ou chemins gravillonnés avec l'appareil en marche.

Maintenez l'appareil lors du travail solidement à deux mains en l'écartant du corps.

⚠ Attention à la marche à reculons, risque de trébuchement.

Il est interdit de verrouiller l'interrupteur marche/arrêt et l'interrupteur de sécurité.

Utiliser uniquement des couteaux conçus pour cette machine. L'utilisation d'autres pièces détachées peut engendrer des accidents/blessures de l'utilisateur. Dans ce cas, le fabricant décline toute responsabilité. Stockez l'appareil à un endroit sec.

⚠ Avant chaque mise en marche, contrôlez tous les raccords à vis et encastrables, ainsi que les dispositifs de protection, du point de vue de fixation correcte et de marche facile de toutes les pièces mobiles.

⚠ Il est strictement interdit de démonter, de changer les dispositifs de protection situés sur l'appareil ou de les utiliser en désaccord avec leur destination ou de fixer d'autres dispositifs de protection d'autres fabricants.

⚠ Il est interdit d'utiliser l'appareil si les dispositifs de protection sont défectueux ou endommagés. Remplacez les pièces usées ou endommagées.

⚠ Risque d'explosion / Risque d'incendie ! Le carburant est hautement inflammable.

Défense de fumer, feu ouvert interdit.

Ne stockez aucun carburant à proximité de l'appareil.

Conservez le carburant uniquement dans des récipients adéquats.

Ravitaillez toujours à l'extérieur, jamais à proximité de flammes ou cigarettes allumées.

Ravitaillez avant de mettre l'appareil en marche. Il est interdit de ravitailler ou d'ouvrir le réservoir lorsque le moteur est en marche ou encore chaud.

Après l'utilisation, laissez l'appareil refroidir au moins 5 minutes avant de ravitailler en carburant.

Veillez à ne pas faire déborder le carburant. Si le carburant déborde, il est interdit de mettre le moteur en marche. Nettoyez l'endroit souillé et évitez tout essai de mise en marche tant que les vapeurs de carburant ne sont pas évacuées.

Resserrez tous les capots et fermetures sur le réservoir à carburant et sur les conteneurs.

Videz le réservoir de carburant exclusivement à l'extérieur

Ne rangez jamais l'appareil avec l'essence dans le réservoir à l'intérieur d'un bâtiment où les vapeurs d'essence pourraient rentrer en contact avec le feu ouvert ou les étincelles.

Mélange de combustible

Attention! Veillez à un bon rapport de mélange pour le carburant.

Attention! N'utilisez pas de mélange de carburant ancien, car il est sujet à la ségrégation avec le temps et le graissage du moteur ne sera pas garanti.

Ne laissez pas le mélange trop longtemps, des semaines ou des mois dans le réservoir, car il y a un risque de ségrégation.

Description de l'appareil

1. Interrupteur Marche/Arrêt
2. Poignée des gaz
3. Bouton de blocage
4. Foret pour tarière
5. Accouplement à glissement
6. Embrayage centrifuge
7. Poignée
8. Échappement
9. Filtre à air
10. Bougie
11. Démarreur à câble
12. Réservoir
13. Starter
14. Pompe d'amorçage
15. Dispositif de purge d'air

Utilisez toujours une huile de qualité 2 temps, ceci pour empêcher l'endommagement du moteur à combustion.

Les dommages engendrés par le non respect de l'un des points indiqués ci-dessus ne sont pas couverts par la garantie ! Ceci est valable également pour les dommages engendrés par la surcharge de l'appareil ! On conseille d'utiliser un additif pour carburant.

Entretien

Les réparations et travaux non décrits dans ce mode d'emploi doivent être effectués uniquement par un personnel qualifié agréé.

Utilisez uniquement des accessoires et des pièces de rechange d'origine.

Maintenez la machine et en particulier les orifices d'aération propres. Ne pulvérisez jamais de l'eau sur l'appareil !

Ne nettoyez pas l'appareil et ses composants à l'aide de solvants et de liquides inflammables ou toxiques. Utilisez uniquement un chiffon humide, en veillant d'abord à ce que la fiche soit débranchée de la prise électrique.

Après chaque utilisation, nettoyez le coupe-bordure, retirez les restes d'herbe.

Contrôlez le fonctionnement du dispositif de coupe.

Seul un appareil régulièrement entretenu et traité peut donner satisfaction. Un entretien insuffisant peut engendrer des accidents et des blessures

En cas de besoin, vous trouverez la liste de pièce détachées sur les pages web www.guede.com.

Élimination

Les consignes d'élimination résultent des pictogrammes placés sur l'appareil ou sur l'emballage.



Déposez les appareils défectueux et/ou destinés à l'élimination au centre de ramassage correspondant.

Élimination de l'emballage de transport.

L'emballage protège l'appareil de l'endommagement pendant le transport. En général, les matériaux d'emballage sont choisis en fonction des aspects écologiquement acceptables et des aspects de traitement des déchets, par conséquent, ils sont recyclables. Le retour de l'emballage dans le circuit matériel permet d'économiser des matières premières et de réduire les déchets. Certaines parties de l'emballage (film, styropore®) peuvent représenter un risque pour les enfants.

Risque d'asphyxie !

Stockez les parties d'emballage hors de portée des enfants et éliminez-les le plus rapidement possible.

Garantie

La durée de la garantie est de 12 mois en cas d'une utilisation industrielle et de 24 mois pour le consommateur final. La période de garantie commence à courir à compter de la date d'achat de l'appareil.

La garantie concerne exclusivement les imperfections provoquées par le défaut du matériel ou le défaut de fabrication. En cas de réclamation pendant la durée de la garantie, il est nécessaire de joindre l'original du justificatif d'achat avec la date d'achat.

La garantie n'inclut pas une utilisation incompétente telle que surcharge de l'appareil, utilisation de la force, endommagement par intervention étrangère ou objets étrangers. Le non respect du mode d'emploi et du mode de montage ainsi que l'usure normale ne sont pas non plus inclus dans la garantie.

Informations importantes pour le client.

Nous vous informons que l'appareil doit être retourné pendant la durée de la garantie ou après la garantie dans son emballage d'origine. Cette mesure permet d'éviter efficacement l'endommagement inutile lors du transport. L'appareil est protégé de façon optimale seulement dans l'emballage d'origine et son traitement continu est ainsi assuré.

Service

Vous avez des questions techniques ? Une réclamation ? Vous avez besoin de pièces détachées ou d'un mode d'emploi ? Nous vous aiderons rapidement et sans paperasserie inutile par l'intermédiaire de nos pages Web www.guede.com dans la rubrique Service. Aidez-nous pour que nous puissions vous aider. Pour identifier votre appareil en cas de réclamation, nous avons besoins du numéro de série, numéro de produit et l'année de fabrication. Toutes ces informations se trouvent sur la plaque signalétique. Pour avoir ces informations toujours à porté de main, veuillez les inscrire ici :

Numéro de série:

Numéro de commande :

Année de fabrication:

Tel.: +49 (0) 79 04 / 700-360

Fax: +49 (0) 79 04 / 700-51999

E-Mail: support@ts.guede.com







Plan des révisions et de l'entretien

Période d'entretien régulière		Avant chaque mise en marche	Après chaque mise hors service	Après 1 mois	Après 12 mois	Après 24 mois
Filtre à air	Contrôle	✓				
	Remplacement				✓	
Bougie d'allumage	Contrôle Nettoyage				✓	
	Remplacement					✓

Failure removal

Panne	Cause	Suppression
Le moteur ne démarre pas	Réservoir vide/Manque de carburant.	Ravitaillez en carburant
	Le starter n'a pas été utilisé.	Utilisez le starter
	Mauvais carburant, stockage sans vidage du réservoir d'essence, mauvais type d'essence	Videz le réservoir de carburant et le carburateur. Versez de l'essence fraîche.
	Bougie d'allumage encrassée (restes de charbon sur les électrodes), distance des électrodes trop importante.	Nettoyez la bougie, contrôlez la valeur thermique de la bougie ou remplacez-la, réglez à 0,6 - 0,8 mm
	La bougie d'allumage est humide à cause de l'essence (moteur noyé).	Séchez la bougie d'allumage et remettez-la.
Le moteur n'atteint pas sa performance max.	Bougie d'allumage encrassée (restes de charbon sur les électrodes), distance des électrodes trop importante.	Nettoyez la bougie, contrôlez la valeur thermique de la bougie ou remplacez-la, réglez à 0,6 - 0,8 mm
	Filtre à air encrassé	Nettoyez ou remplacez le filtre à air
	Mauvais mélange de carburant (excès d'huile)	Ravitaillez en carburant

Dati Tecnici

Trivella motorizzata		GE 2200
Cod. ord.:		94139
 Volume		52 cm ³
 Potenza del motore		2,2 kW / 3 PS
 Volume del serbatoio		1,2 l
Miscela di carburante		40:1
 Peso		16,8 kg
Dati di rumorosità		
Livello di rumorosità L_{pA} ¹⁾		90,7 dB (A)
Livello di potenza sonora misurato L_{WA} ¹⁾		111,5 dB (A)
 Livello di potenza sonora garantito L_{WA} ²⁾		113 dB (A)
Misurato conf. ¹⁾ EN ISO 11806; ²⁾ 2000/14/ EG; Incertezza della misura K = 3 dB (A)		
 Utilizzare le protezioni dell'udito!		
Dati della vibrazione		
Dati totali della vibrazione (Somma vettoriale di tre direzioni) accertato rispettivamente EN ISO 11806		
Valore di emissione dell'oscillazione a_h		7,5 m/s ²
Incertezza della misura K = 1,5 m/s ²		

AVVERTENZA: Il livello reale delle vibrazioni, in dipendenza al tipo e modo dell'uso della lista, può essere diverso dal valore indicato nelle presenti istruzioni.

E' possibile utilizzare il livello delle vibrazioni per il confronto reciproco degli apparecchi elettrici.

E' adatto anche alla pre-valutazione del carico dalle vibrazioni

Per una valutazione precisa della sollecitazione da vibrazioni si deve tenere conto anche dei tempi in cui l'utensile è spento oppure è acceso senza però essere utilizzato. Questo può ridurre sensibilmente la sollecitazione da vibrazioni per l'intero periodo di tempo operativo.

Adottare misure di sicurezza supplementari per proteggere l'utilizzatore dall'effetto delle vibrazioni, come ad esempio: manutenzione dell'utensile elettrico e degli accessori, tenere le mani calde, organizzazione dello sgombrimento del lavoro.



Usare l'apparecchio solo dopo aver letto con attenzione e capito le istruzioni per l'uso. Prendere in conoscenza gli elementi di comando e l'uso corretto dell'apparecchio. Rispettare tutte le istruzioni di sicurezza riportate nel Manuale. Comportarsi con cura verso le altre persone.

L'operatore è responsabile verso i terzi degli incidenti oppure pericoli.

In caso dei dubbi sul collegamento ed uso dell'apparecchio, rivolgersi cortesemente al CAT.

 **Utilizzare l'apparecchio solo all'esterno, mai nei locali chiusi oppure mal ventilati.**

Uso in conformità alla destinazione

Mototrivella per trivellare semplici fori nel terreno per l'inserimento di pali oppure per trivellare fondamenta per costruzioni forestali, paesaggistiche e nel giardino.

Con questa macchina non devono essere svolti lavori diversi da quelli per i quali la macchina è stata costruita e che sono descritti nelle istruzioni per l'uso. Qualsiasi uso che esuli da quanto sopra viene considerato estraneo alla destinazione. Il produttore declina ogni responsabilità per danni o lesioni che ne dovessero eventualmente derivare. Si prega di tenere presente che la destinazione d'uso di questo dispositivo non prevede un suo uso professionale.

Questo impianto può essere utilizzato solo per lo scopo indicato. All'inadempimento delle istituzioni delle direttive generalmente valide e delle istituzioni nel presente Manuale il costruttore non assume alcuna responsabilità dei danni.

E' necessario osservare le norme applicabili nel paese nel quale il transpallet viene utilizzato.

Requisiti all'operatore

Přístroj smí obsluhovat a udržovat pouze osoby, které jsou s ním seznámeny a informovány o možných nebezpečích.

Mai consentire ai bambini la manovra dell'apparecchio. Mai permettere l'uso dell'apparecchio dalle persone senza le istruzioni adeguate.

L'operatore è obbligato, prima di usare la macchina, leggere attentamente il Manuale d'Uso.

Qualifica: Oltre le istruzioni dettagliate del professionista, per uso della macchina non è necessaria alcuna qualifica speciale.

Età minima: Possono lavorare con l'apparecchio solo le persone che hanno raggiunto 16 anni. L'eccezione rappresenta lo sfruttamento dei minorenni per lo scopo dell'addestramento professionale per raggiungere la pratica sotto controllo dell'istruttore.

Le prescrizioni locali possono determinare l'età minima dell'Utente.

Istruzioni: L'uso dell'apparecchio richiede solo le adeguate istruzioni del professionista rispettivamente leggere il Manuale d'Uso. Non sono necessarie le istruzioni speciali.

Pericoli residuali

Rischio di avvelenamento!

Gas di scarico, carburanti o lubrificanti sono velenosi. L'inalazione dei gas di scarico può provocare la morte!

Non far funzionare la macchina in ambienti chiusi, dove può accumularsi l'ossido di carbonio pericoloso.

Pericolo d'esplosione / Pericolo di incendio!

Benzina e vapori di benzina sono facilmente infiammabili, risp. esplosivi.

Non far funzionare la macchina nell'ambiente a pericolo di esplosione dove si trovano dei liquidi, gas o polveri infiammabili.

Mai far funzionare l'apparecchio vicino ai materiali facilmente infiammabili.

Anche con l'uso corretto e con il rispetto di tutte le norme di sicurezza, possono esserci sempre rischi residuali.

- Ferita da taglio
- Danni all'udito
Un soggiorno prolungato nelle vicinanze immediate della macchina in corso può provocare danni all'udito. Utilizzare le protezioni dell'udito!
- Danno alla salute in seguito di vibrazioni delle mani e delle braccia, se l'apparecchio è usato per un periodo prolungato, o se non è tenuto e valutato regolarmente.

I sistemi di riduzione delle vibrazioni non sono alcuna protezione garantita contro la malattia bianca delle dita o sindrome di tunnel carpale. Perciò occorre, in caso di uso prolungato e regolare dell'apparecchio, controllare attentamente lo stato delle dita e del polso. Se dovessero manifestarsi i sintomi delle malattie

cite, consultare immediatamente il medico. Per ridurre il rischio di „malattia bianca delle dita“ durante il lavoro mantenere le dita calde e fare pause regolari. Nonostante l'osservazione del manuale operativo, possono esistere anche rischi residuali nascosti.

Comportamento in caso d'emergenza

Applicare il pronto soccorso relativo all'incidente e rivolgersi più rapidamente al medico qualificato. Proteggere il ferito agli ulteriori incidenti e tranquillizzarlo. Con riferimento alla DIN 13164, il luogo di lavoro deve essere sempre dotato della cassetta di pronto soccorso per eventuali incidenti. Il materiale utilizzato deve essere aggiunto immediatamente. In caso di richiesta del pronto soccorso comunicare le seguenti informazioni:

1. Luogo dell'incidente
2. Tipo dell'incidente
3. Numero dei feriti
4. Tipo della ferita

Simboli



Avviso/attenzione!



Per ridurre il rischio di una lesione, leggere il manuale operativo.



Utilizzare gli occhiali di protezione!



Utilizzare le protezioni dell'udito!



Utilizzare la calzatura di sicurezza con la protezione al taglio, base antiscivolo e punta d'acciaio!



Utilizzare i guanti di protezione!



Lentamente



Velocemente



Uso della gru



Divieto del fumare e della fiamma viva



Prima di qualsiasi intervento sull'apparecchio spegnere il motore



Tenere l'apparecchio lontano dai bambini.



Proteggere all'umidità. Non esporre la macchina alla pioggia.



Simbolo CE



Proteggere all'umidità



L'imballo deve essere rivolto verso alto

Norme Di Sicurezza

Durante l'uso dell'apparecchio tenere i bambini, le altre persone e gli animali in distanza sicura. La distanza sicura minima è 15 m.

Indossare un indumento adeguato da lavoro, quale calzatura solida con suola antiscivolo, occhiali di protezione e protezione dell'udito!

Non portare vestito lungo o gioielli. I cappelli, vestiti e guanti devono trovarsi fuori dalla portata delle parti mobili, in quanto potrebbero essere intrappolati dalle parti in movimento. Non utilizzate l'apparecchio se avete piedi nudi o sandali aperti.

Non utilizzare l'apparecchio essendo stanchi, malati, sotto l'effetto delle droghe, alcol oppure medicinali.

Tenere tutte le parti del corpo ad una distanza sicura dalla lama. Quando il coltello funziona, non provare a rimuovere il materiale tagliato o tenere quello da tagliare. Rimuovere i ritagli incastrati solo se l'apparecchio. Una momentanea mancanza di attenzione durante l'uso delle forbici per siepi può provocare delle lesioni gravi.

Portare il tosaerba a filo tenendolo per l'impugnatura e con la lama spenta (di riposo). Un coretto ed accurato utilizzo dell'apparecchio riduce il rischio di lesione dovuta al coltello.

Stare attenti ai coltelli affilati. Prestare attenzione a non ferirsi con utensili taglienti.

Il contraccolpo può causare gli incidenti mortali da taglio.

Controllare con cura il terreno su cui si vuole utilizzare l'apparecchio rimuovendo tutti gli oggetti che potrebbero essere presi o lanciati dall'apparecchio, ad es. sassi, rami, fili metallici, creature vive, ecc.

Avviare la macchina solo se si trova nella sua posizione normale di lavoro.

Evitare una posizione anomala del corpo. Mettersi in posizione sicura e mantenere l'equilibrio in ogni situazione.

Durante il lavoro indossare sempre lo spallaccio. Prima di rilasciare lo spallaccio, spegnere sempre

l'utensile.

⚠ L'illuminazione insufficiente/condizioni di visibilità scarse rappresentano un grande rischio in sicurezza.

Durante il lavoro con l'apparecchio assicurare sempre l'illuminazione sufficiente, rispett. buone condizioni di visibilità.

In caso di bloccaggio dei coltelli spegnere immediatamente l'apparecchio, dunque rimuovere il relativo oggetto.

Mai passare l'apparecchio in funzione sopra le strade o viali in ghiaia.

Durante il lavoro tenere l'apparecchio saldamente con entrambe le mani e con un certo distacco dal proprio corpo.

⚠ Attenti mentre si cammina all'indietro, rischio di inciampare!

L'interruttore on/off e l'interruttore di sicurezza non devono chiudersi.

Usare soltanto coltelli progettati per questa macchina. L'utilizzo dei ricambi diversi potrebbe provocare incidenti per l'utilizzatore. Il costruttore declina ogni responsabilità per i danni ne derivanti.

Conservare l'apparecchio in un luogo asciutto.

⚠ Prima di ogni messa in funzione controllare tutti i raccordi a vite e ad inserimento, anche i dispositivi di protezione, riguardando la rigidità e serraggio giusto e la funzione non disturbata di tutte le parti mobili.

⚠ E' severamente vietato smontare, modificare i dispositivi di protezione trovatisi sulla macchina, utilizzarli in controversia alla loro destinazione oppure montare i dispositivi di protezione degli altri produttori.

⚠ L'apparecchio non deve essere utilizzato se danneggiato oppure con i dispositivi di sicurezza difettosi. Cambiare le parti usurate e danneggiate.

Descrizione del dispositivo

1. Interruttore di accensione/spengimento
2. Leva acceleratore
3. Pulsante di blocco
4. Punta trivella
5. Limitatore di coppia
6. Frizione centrifuga
7. Maniglia
8. Marmitta
9. Filtro dell'aria
10. Candela d'accensione
11. Avviamento autoavvolgente
12. Serbatoio
13. Valvola aria carburante
14. Pompa primer
15. Sfiato trasmissione

⚠ **Pericolo d'esplosione / Pericolo di incendio!** **Il combustibile estremamente infiammabile.**

Divieto del fumare e della fiamma viva

Non depositare alcun carburante nelle vicinanze della macchina.

Il carburante deve essere conservato solo nei contenitori adatti.

La macchina può essere rabboccata solo all'esterno e non in vicinanza alle fiamme vive rispett. le sigarette accese.

Rabboccare prima di avviare la macchina. Non si deve rabboccare né aprire il coperchio del serbatoio con il motore in funzione oppure caldo ancora.

Dopo l'uso lasciare raffreddare l'apparecchio al minimo 5 minuti prima di rabboccare il carburante.

Attendersi a che il combustibile non strabocchi. Allo strabocco del combustibile, il motore non dovrà essere avviato. Pulire la zona contaminata sull'apparecchio ed evitare qualsiasi prova d'accensione finché non spariscono i vapori del combustibile.

Fissare di nuovo tutti i carter e tappi sul serbatoio di carburante e contenitori di combustibile.

Svuotare il serbatoio carburante esclusivamente all'esterno.

Mai depositare la macchina avente la benzina nel serbatoio all'interno dell'edificio dove i vapori di benzina possano eventualmente venire a contatto con fiamme aperte o scintille.

Miscela di carburante

Attenzione! Occorre rispettare il rapporto giusto della miscela di carburante.

Attenzione! Non utilizzare miscele di carburante vecchia, in quanto nel tempo l'olio si separa e perciò non è garantita la lubrificazione del motore.

Non lasciare la miscela per un periodo prolungato, ossia settimane o mesi, nel serbatoio, c'è rischio della sua segregazione.

Utilizzare assolutamente l'olio due tempi di qualità, onde evitare i danni al motore a combustione.

I danni dovuti ad un mancato rispetto di uno dei punti di cui sopra non rientrano nella garanzia! Lo stesso per i danni derivanti da sovraccarico dell'apparecchio!

Si consiglia l'utilizzo di un additivo per carburante.

Manutenzione

Tutte le riparazioni e i lavori non descritte nel presente manuale d'uso possono essere eseguite solo da personale qualificato e autorizzato.

Utilizzare solo gli accessori e ricambi originali.

Mantenere la macchina pulita, soprattutto aperture di ventilazione. Mai spruzzare l'acqua sul corpo della macchina!

Non pulire la macchina e i suoi componenti con solventi, liquidi infiammabili o tossici. Impiegare solamente un panno umido.

Dopo ogni utilizzo pulire il tosaerba a filo, rimuovere i residui d'erba tagliata.

Controllare il funzionamento del dispositivo tagliente.

Solo l'apparecchio periodicamente mantenuto e curato può essere un'aiutante soddisfacente. La manutenzione e cura mancati possono portare agli incidenti e ferite inaspettabili.

In caso di necessità consultare la lista dei ricambi sul sito www.guede.com.

Smaltimento

Le istruzioni per lo smaltimento risultano da pittogrammi posizionati sull'apparecchio stesso o sull'imballaggio.



Gli apparecchi difettosi e/o da smaltire devono essere consegnati ai centri autorizzati.

Smaltimento dell'imballo da trasporto.

L'imballo protegge l'apparecchio contro i danni durante il trasporto. I materiali d'imballo vengono scelti normalmente secondo i criteri ecologicamente accettabili ed i criteri di manipolazione dei rifiuti e sono quindi riciclabili. La restituzione dell'imballo al circolo dei materiali risparmia le materie prime e diminuisce la presenza dei rifiuti. Le singole parti degli imballi (es. foglio, styropor®) possono essere pericolosi per i bambini.

Pericolo di soffocamento!

Conservare le parti degli imballi fuori la portata dei bambini e smaltirli prima possibile.

Garanzia

Il periodo di garanzia è di 12 mesi in caso di uso industriale, di 24 mesi per i consumatori, e inizia a decorrere dalla data dell'acquisto dell'apparecchio.

La garanzia include esclusivamente gli inconvenienti dovuti dal difetto del materiale oppure dal difetto dalla produzione. Per la contestazione in garanzia occorre allegare l'originale del documento d'acquisto riportante la data di vendita.

La garanzia non include l'uso profano, es. sovraccarico dell'apparecchio, manomissione, danni dall'intervento estero oppure dagli oggetti. La garanzia non include anche l'inosservanza del Manuale d'Uso, del montaggio e l'usura normale.

Informazioni importanti per il cliente

Facciamo presente che la restituzione in garanzia o anche dopo il periodo di garanzia va sempre fatta nell'imballaggio originale. Tale misura previene, in modo efficiente, il danneggiamento inutile durante il trasporto evitando i problemi durante il disbrigo del reclamo. L'apparecchio è protetto, in modo ottimale, solo nel suo imballaggio originale, quello che garantisce il disbrigo normale.

Servizio

Avete le domande tecniche? Contestazioni? Avete bisogno dei ricambi oppure del Manuale d'Uso? Sul nostro sito <http://www.guede.com/support>, nel settore Servizio, Vi aiuteremo velocemente ed in via non burocratica. Ci dareste la mano, per favore, per poter aiutar Vi? Per poter identificare il Vostro apparecchio nel caso di contestazione abbiamo bisogno del numero di serie, cod. ord. e l'anno di produzione. Tutte queste indicazioni troverete sulla targhetta della macchina. Per avere questi dati sempre disponibili, indicarli qui sotto, per favore:

N° serie:

Cod. ord.:

Anno di produzione:

Tel.: +49 (0) 79 04 / 700-360

Fax: +49 (0) 79 04 / 700-51999

E-Mail: support@ts.guede.com







Programma delle ispezioni e della manutenzione

Periodi di manutenzione programmata		Prima di ogni messa in funzione	Dopo ogni messa fuori funzione	Dopo 1 mese	Dopo 12 mesi	Dopo 24 mesi
Filtro d'aria	Controllo	✓				
	Cambio				✓	
Candela d'accensione	Controllo Pulire				✓	
	Cambio					✓

Résolution d'une panne

Guasto	Causa	Rimozione
Motore non parte	Serbatoio vuoto/Combustibile insufficiente	Aggiungere il combustibile
	Non è utilizzato l'iniettore	Utilizzare l'iniettore
	Combustibile non giusto, stoccaggio senza aver svuotato il serbatoio di benzina, tipo di benzina sbagliato	Svuotare il serbatoio del combustibile e il carburatore. Aggiungere la benzina fresca.
	Candela d'accensione sporca (residui dei carboncini sugli elettrodi), la distanza degli elettrodi troppo grande.	Pulire la candela, controllare il valore termico della candela, cambiare event. la candela, registrare 0,6-0,8 mm
	Candela d'accensione inumidita dalla benzina (motore strapieno).	Asciugare la candela d'accensione e rimontare.
Il motore non raggiunge la prestazione massima	Candela d'accensione sporca (residui dei carboncini sugli elettrodi), la distanza degli elettrodi troppo grande.	Pulire la candela, controllare il valore termico della candela, cambiare event. la candela, registrare 0,6-0,8 mm
	Filtro d'aria sporco	Pulire o sostituire il filtro dell'aria
	Miscela scorretta del combustibile (troppo l'olio)	Aggiungere il combustibile

Technische Gegevens

MOTOR-GRONDBOOR		GE 2200
	Artikel-Nr.	94139
	Slagvolume	52 cm ³
	Motorvermogen	2,2 kW / 3 PS
	Tankinhoud	1,2 l
	Brandstofmengsel	40:1
	Gewicht	16,8 kg
Geluidsgegevens		
	Geluidsdrukniveau L_{pA} ¹⁾	90,7 dB (A)
	Gemeten geluidsdrukniveau L_{WA} ¹⁾	111,5 dB (A)
	Gegarandeerd geluidsdrukniveau L_{WA} ²⁾	113 dB (A)
	Gemeten volgens ¹⁾ EN ISO 11806; ²⁾ 2000/14/ EG; Onzekerheid K = 3 dB (A)	
	Draag oorbeschermers!	
Vibratiegegevens		
Totale trillingswaarden (Vectorsom van drie richtingen) vastgesteld overeenkomstig EN ISO 11806		
	Trillingsemisiewaarde a_h	7,5 m/s ²
Onzekerheid K = 1,5 m/s ²		

WAARSCHUWING: Het trillingsniveau verandert afhankelijk van het gebruik van het elektrische gereedschap en kan in sommige gevallen boven de in deze gebruiksaanwijzing aangegeven waarde liggen.

Het trillingspeil kan voor het vergelijken van elektrische werktuigen met elkaar gebruikt worden

Hij is ook geschikt voor een voorlopige inschatting van de trillingsbelasting.

Voor een precieze beoordeling van de trillingsbelasting dienen ook de tijden in aanmerking te worden genomen dat het apparaat uitgeschakeld is of weliswaar loopt, maar niet in gebruik is. Hierdoor kan de trillingsbelasting voor de gehele werkruimte aanmerkelijk afnemen.

Stel extra veiligheidsmaatregelen vast voor de beveiliging van de gebruiker tegen het effect van trillingen, zoals bijvoorbeeld: onderhoud van elektrisch en inzetgereedschap, het warm houden van de handen en de organisatie van arbeidsprocessen.



Gebruik het apparaat pas nadat u de gebruiksaanwijzing gelezen en begrepen hebt. Maakt u zich met de bedieningselementen en het juiste gebruik van het apparaat vertrouwd. Let op alle, in de gebruiksaanwijzing aangegeven, veiligheidsinstructies. Gedraagt u zich verantwoord tegenover andere personen.

De bedienende persoon is verantwoordelijk voor ongevallen of gevaren tegenover derden.

Indien betreffende de aansluiting en het bedienen van het apparaat twijfels ontstaan, kunt u zich tot de klantendienst wenden.

 Gebruik het apparaat enkel in de open lucht en nooit in gesloten of slecht geventileerde ruimten.

Voorgeschreven Gebruik Van Het System

Deze motorisch aangedreven grondboor is bedoeld

voor het boren van eenvoudige gaten voor het plaatsen van posten of het boren van fundamenteën in de bos-, tuin- en landschapsbouw.

Met deze machine mogen geen andere werkzaamheden worden uitgevoerd dan de werkzaamheden waarvoor zij gebouwd is en die in de handleiding beschreven staan. Ieder ander gebruik geldt als ondoelmatig. De fabrikant is niet aansprakelijk voor hieruit resulterende schade of letsel. Wij willen u erop wijzen dat deze machine qua gebruiksdoel niet geconstrueerd is voor commercieel gebruik.

Eisen aan de bedienende persoon

Het apparaat mag enkel door personen bediend en onderhouden worden die daarmee vertrouwd zijn en over de gevaren op de hoogte gebracht werden.

Laat nooit kinderen met de machine werken. Laat nooit volwassenen zonder behoorlijke aanwijzingen met de machine werken.

De bedienende persoon moet, voor het gebruik van het apparaat, de gebruiksaanwijzing goed gelezen

hebben.

Kwalificatie: Behalve een uitvoerige instructie door vakkundig verkooppersoneel is er geen speciale kwalificatie voor het gebruik van het apparaat nodig.

Minimale leeftijd: Het apparaat mag slechts door personen gebruikt worden van 16 jaar of ouder. Uitzondering hierop is het gebruik door jeugdige personen bij een beroepsopleiding ter verkrijging van vaardigheid en indien dit onder toezicht van een opleider plaats vindt.

Plaatselijke bepalingen kunnen de minimale leeftijd voor een gebruiker vastleggen.

Scholing: Om het apparaat te kunnen gebruiken is enig passend onderricht, door een vakman, resp. de bedieningsaanwijzing, voldoende. Een speciale scholing is niet noodzakelijk.

Restrisico's

Verbrandingsgevaar!

Enkele machineonderdelen worden tijdens het gebruik zeer warm.
Het aanraken van hete machineonderdelen kan tot verbrandingen leiden.
Het apparaat na het gebruik eerst af laten koelen.

Explosiegevaar! / Brandgevaar!

Benzine en benzinedampen zijn licht ontvlambaar, resp. explosief.
Gebruik het apparaat niet in een explosiegevaarlijke omgeving waarin zich brandbare vloeistoffen, gassen of stoffen bevinden.
Gebruik het apparaat nooit in de buurt van licht ontvlambare materialen.

Ook bij een juist gebruik en opvolging van alle veiligheidsbepalingen kunnen nog restrisico's bestaan.

- Snijverwondingen
- Gehoorbeschadigingen
Langer verblijf in de directe omgeving van het draaiende apparaat kan tot gehoorbeschadigingen leiden. Draag oorbeschermers!
- Gezondheidsschaden, die het resultaat zijn van hand- en artritissen, indien het apparaat langere tijd in gebruik is of indien niet volgens de voorschriften wordt gewerkt en onderhouden.

Vibratiedempingssystemen zijn geen gegarandeerde bescherming tegen zogenoemde „dode of witte vingers“ of het carpal tunnel syndroom. Daarom moet bij een regelmatig langdurig gebruik de toestand van vingers en handwortels nauwlettend gecontroleerd worden. Indien symptomen van de bovengenoemde ziekten optreden, onmiddellijk een arts bezoeken. Om het risico van „dode of witte vingers“ te verlagen, moet u uw vingers tijdens de werkzaamheden warm houden en regelmatig een pauze inlassen.

Ondanks de nakoming van de gebruiksaanwijzing kunnen ook onzichtbare restrisico's bestaan.

Handelswijze in noodgeval

Tref de noodzakelijke maatregelen om éérste hulp te verlenen, die met het letsel overeenkomt en vraag zo snel mogelijk gekwalificeerde medische hulp aan. Bescherm gewonde personen voor overig letsel en stel ze gerust. Voor het eventueel plaatsvinden van een ongeval zou altijd een verbandtrommel, volgens DIN 13164, op de werkplaats bij de hand moeten zijn. Het uit de verbandtrommel genomen materiaal dient onmiddellijk aangevuld te worden. Indien u hulp vraagt, geef de volgende gegevens door:

1. Plaats van het ongeval
2. Soort van het ongeval
3. Aantal gewonden mensen
4. Soort verwondingen

Symbolen

	Waarschuwing/Let op!
	Voor verlaging van een letsrisico de gebruiksaanwijzing lezen.
	Veiligheidsbril dragen!
	Draag oorbeschermers!
	Veiligheidsschoenen met bescherming tegen insnijden, geribde zolen en stalen neuzen dragen!
	Veiligheidshandschoenen dragen!
	Langzaam
	Snel
	Kracht gebruiken
	Roken en open vuur verboden.
	Vóór alle werkzaamheden aan het apparaat de motor uitschakelen.
	Houd kinderen van de machine op afstand.
	Tegen vocht beschermen. Stel de machine niet bloot aan regen.



CE Symbool



Tegen vocht beschermen



Verpakkingsoriëntering boven

Veiligheidsadviezen

Houd kinderen en overige personen evenals dieren tijdens het gebruik van het apparaat op afstand. De minimale veiligheidsafstand bedraagt 15 m.

Draag geschikte werkkleding zoals vast schoeisel met antislipzool, een veiligheidsbril en gehoorbescherming!

Draag geen wijde kleding of sierraden. Houd het haar, kleding en handschoenen ver van bewegende onderdelen omdat deze door de bewegende onderdelen gegrepen kunnen worden. Gebruik het apparaat niet, indien u op blote voeten of in open sandalen loopt.

Gebruik het apparaat niet, als u moe of ziek bent of onder de invloed van drugs, alcohol of medicijnen staat.

Alle lichaamsdelen op afstand van het snijmes houden. Probeer niet bij een nog bewegend mes het te snijden goed te verwijderen of het te snijden materiaal met de hand vast te houden. Verwijder ingeklemd snijgoed uitsluitend bij een uitgeschakeld apparaat. Een moment van onplettendheid bij het gebruik van de heggenschaar kan tot zware letsels leiden.

Draag de grastrimmer aan de greep en bij een stilstaand mes. Een zorgvuldige omgang met het apparaat verlaagt het letselgevaar door het mes.

Waarschuwing voor scherpe messen. Wees voorzichtig tegen letsels met de snijinrichtingen.

Een terugslag kan tot dodelijke snijverwondingen leiden.

Controleer zorgvuldig de plaats waar de machine wordt gebruikt en verwijder alle voorwerpen die gegrepen en/of weggeslingerd kunnen worden, zoals bijv. stenen, takken, draden, levende wezens etc.

Start de machine alleen als u zich in de normale werkpositie bevindt.

Vermijd abnormale lichaamshoudingen. Zorg er altijd voor dat u veilig staat en het evenwicht niet verliest.

Draag tijdens het werken altijd een schoudergordel. Schakel het apparaat altijd uit voordat de schoudergordel losgemaakt wordt.

⚠ Gebrekkige verlichting/lichtomstandigheden betekenen een verhoogd veiligheidsrisico.

Zorg bij het werken met de machine voor voldoende verlichting, resp. voor goede lichtomstandigheden.

Schakel bij blokkering van de messen het apparaat onmiddellijk uit en verwijder daarna het blokkerende voorwerp.

Steek met een draaiend apparaat nooit kiezelsstraten of -wegen over.

Houd tijdens het werken het apparaat met beide handen en op afstand van het eigen lichaam goed vast.

⚠ Let bij het achteruitlopen op struikelgevaar!

De aan/uit-schakelaar en de veiligheidschakelaar mogen niet vergrendeld worden.

Gebruik alleen messen die voor de machine geconstrueerd zijn. Door het gebruik van andere onderdelen kunnen ongevallen voor de gebruiker ontstaan. De producent is voor de eventuele hieruit ontstane schaden niet aansprakelijk.

Bewaar het apparaat in een droge ruimte.

⚠ Controleer vóór ieder inbedrijfstelling alle schroef- en steekverbindingen evenals beschermingsinrichtingen op vastheid en juiste plaatsing en of alle lichtdraaiing zijn.

⚠ Het is streng verboden de aan de machine aangebrachte veiligheidsinrichtingen te demonteren, het gebruiksdoel te veranderen of vreemde beschermingsinrichtingen aan te brengen.

⚠ Het apparaat mag niet gebruikt worden, als het beschadigd is of de beschermingsinrichtingen defect zijn. Vervang versleten of beschadigde onderdelen.

BESCHRIJVING VAN DE MACHINE

1. AAN-/UITSCHAKELAAR
2. GASHENDEL
3. VASTZETKNOP
4. GRONDBOOR-HULPSTUK
5. SLIPKOPPELING
6. CENTRIFUGAALKOPPELING
7. HANDGREEP
8. UITLAAT
9. LUCHTFILTER
10. BOUGIE
11. REVERSEERSTARTER
12. TANK
13. CHOKE
14. PRIMERPOMP
15. DRUIFWERKONTLUCHTING

⚠ Explosiegevaar! / Brandgevaar!

Brandstof is licht ontvlambaar:

Roken en open vuur verboden.

Bewaar geen brandstof in de omgeving van de machine.

Bewaar brandstof slechts in daarvoor goedgekeurd jerrycans.

Machine uitsluitend buiten tanken en niet in de buurt van open vuur, resp. brandende sigaretten.

Tank vóór het starten van de machine. Bij draaiende en/of warme motor mag niet getankt of de tankdop geopend worden.

Laat het apparaat na gebruik ten minste 5 minuten lang afkoelen voordat brandstof wordt bijgevuld.

Let op dat er geen brandstof gemorst wordt, Indien brandstof overgelopen is, mag de motor niet gestart worden Verwijder het apparaat van de vervuilde plaats en vermijd willekeurige ontsteekpogingen tot de brandstofdampen zijn verdampt.

Alle deksels weer vast op de brandstoftanks en brandstofbakken plaatsen.

Brandstoftank uitsluitend buiten leegmaken.

Bewaar de machine nooit met benzine in de tank binnen een gebouw waar mogelijk benzinedampen met open vuur of vonken in aanraking kunnen komen.

Brandstofmengsel

Opgelet! Noodzakelijkerwijs op de juiste mengverhouding bij de brandstof letten.

Opgelet! Geen oud brandstofmengsel gebruiken omdat de mengverhouding in de loop van de tijd zich wijzigt en de smering van de motor niet meer gewaarborgd is.

Het mengsel niet over een langere periode, weken of maanden in de tank laten omdat hier het gevaar bestaat, dat dit scheidt.

Gebruik principieel een hoogwaardige 2-taktolie om schaden aan de verbrandingsmotor te vermijden.

Schaden, die door niet-opvolging van een van de bovengenoemde punten zijn ontstaan, vallen niet onder de garantie! Hetzelfde geldt voor schaden die gevolg zijn van een overbelasting van het apparaat!

Wij adviseren, een brandstofadditief te gebruiken.

Onderhoud

Reparaties en werkzaamheden, die niet in deze aanwijzing worden beschreven, enkel door gekwalificeerd personeel laten uitvoeren.

Gebruik alléén origineel toebehoren en originele onderdelen.

De machine, in het bijzonder de luchtsleuven, altijd goed schoon houden. Nooit water op het apparaatlichaam spuiten!De machine, in het bijzonder de luchtsleuven, altijd goed schoon houden. Nooit water op het apparaatlichaam spuiten!De machine,

in het bijzonder de luchtsleuven, altijd goed schoon houden. Nooit water op het apparaatlichaam spuiten!

Reinig de machine en zijn onderdelen niet met oplosmiddelen, ontvlambare of giftige vloeistoffen. Gebruik uitsluitend een vochtige doek en controleer of de stekker uit het stopcontact is genomen.

Reinig na elk gebruik de grastrimmer en verwijder grasresten.

Controleer de snijrichting op haar functie.

Enkel een regelmatig onderhouden en een goed verzorgd apparaat kan een tot tevredenheid werkend hulpmiddel zijn. Onderhouden verzorgingsfouten kunnen tot onvoorziene ongevallen en letsels leiden.

Bij behoefte vindt u de reserveonderdelenlijst op het internet onder www.guede.com.

Verwijdering

De verwijdering instructies zijn met pictogrammen aangegeven die op het apparaat, resp. op de verpakking, te vinden zijn.



Beschadigde en/of verwijderde apparaten bij de daarvoor bestemde recyclingplaatsen afleveren

Verwijdering van de transportverpakking

De verpakking beschermt het apparaat tegen transportschades. De verpakkingsmaterialen zijn meestal volgens milieuvriendelijke en verwijderingstechnische standpunten gekozen en derhalve recyclebaar. Het retour brengen van de verpakking in de materiaalomloop spaart grondstoffen en verlaagt de afvalhoeveelheden. Verpakkingsdelen (bijv. folies, styropor®) kunnen voor kinderen gevaarlijk zijn.

Verstikkingsgevaar!

Bewaar de verpakking buiten het bereik van kinderen en verwijder deze zo snel mogelijk.

Garantie

De garantieperiode is 12 maanden bij commercieel gebruik en 24 maanden voor eindgebruikers en begint met de datum van aankoop van het apparaat. De garantie heeft uitsluitend betrekking op onvolkomenheden die op materiaal- of productiefouten betrekking hebben. Bij een claim van een onvolkomenheid, in de zin van garantie, dient de originele aankoopfactuur met de aankoopdatum bijgesloten te worden.

Van garantie uitgesloten zijn verkeerd gebruik, zoals bijv. overbelasting van het apparaat, gebruik van geweld, beschadigingen door vreemde invloeden of door vreemde voorwerpen. De niet-naleving van gebruiks- en montageaanwijzingen en normale slijtage zijn eveneens van garanties uitgesloten.

Belangrijke informatie voor klanten

Houd er rekening mee dat een retourzending, binnen of ook buiten de garantieperiode, principieel in de originele verpakking uitgevoerd zou moeten worden. Door deze maatregel worden onnodige transportschaden en hun vaak controversiële regelgevingen effectief vermeden. Enkel in de originele doos is uw apparaat optimaal beschermd en blijft daardoor een soepele verwerking gewaarborgd.

reclamatie te kunnen identificeren hebben wij het serie+nummer evenals artikelnummer en productiejaar nodig. Deze gegevens vindt u op het typeplaatje. Vul deze gegevens hieronder in om deze altijd bij de hand te hebben.

Serienummer: _____

Artikelnummer: _____

Bouwjaar: _____

Service

Hebt u technische vragen? Een reclamatie? Hebt u reserveonderdelen of een gebruiksaanwijzing nodig? Op onze website www.guede.com in helpen wij u snel en niet-bureaucratisch verder. Help ons om u te helpen, a.u.b. Om uw apparaat in geval van

Tel.: +49 (0) 79 04 / 700-360
 Fax: +49 (0) 79 04 / 700-51999
 E-Mail: support@ts.guede.com







Inspectie- en onderhoudsschema

Regelmatische onderhoudsperiode		Vóór iedere in-bedrijfneming	Na iedere uitschakeling	Na 1 maand	Na 12 maanden	Na 24 maanden
Luchtfilter	Controleren	✓				
	Vervangen				✓	
Bougie	Controleren				✓	
	Schoonmaken				✓	
	Vervangen					✓

Rimozione del difetto

Storing	Oorzaak	Oplossing
De motor start niet	Tank is leeg/Onvoldoende brandstof	Brandstof bijvullen
	Choke niet bediend	Choke bedienen
	Slechte brandstof, opslag zonder leegmaken van de benzinetank, onjuiste benzinesoort	Brandstoftank en carburateur leegmaken. Verse benzine bijvullen.
	Bougie is vervuild (koolresten op de elektroden), afstand van elektroden is te groot.	Bougie schoonmaken, type van de bougie controleren, eventueel bougie vernieuwen, afstand 0,6-0,8 mm instellen
	De bougie is nat van benzine (verzopen motor).	Bougie afdrogen en opnieuw plaatsen.
De motor levert niet het maximale vermogen	Bougie is vervuild (koolresten op de elektroden), afstand van elektroden is te groot.	Bougie schoonmaken, type van de bougie controleren, eventueel bougie vernieuwen, afstand 0,6-0,8 mm instellen
	Luchtfilter is vervuild	Bougie schoonmaken of vervangen
	Onjuist brandstofmengsel (te veel olie)	Brandstof bijvullen

Technické údaje

MOTOROVÝ ZEMNÍ VRTÁK		GE 2200
Obj. č.		94139
 Obsah		52 cm3
 Výkon motoru		2,2 kW / 3 PS
 Otáčky motoru		7500 min ⁻¹
 Obsah nádrže		1,2 l
Palivová směs		40:1
 Hmotnost		16,8 kg
Údaje o hlučnosti		
Hladina akustického tlaku L_{pA} ¹⁾		90,7 dB (A)
Naměřená hladina akustického výkonu L_{WA} ¹⁾		111,5 dB (A)
 Zaručená hladina akustického výkonu L_{WA} ²⁾		113 dB (A)
Změřeno podle ¹⁾ EN ISO 11806; ²⁾ 2000/14/ EG; Kolísavost K = 3 dB (A)		
 Používejte chrániče sluchu!		
Údaje o vibraci		
Celkové hodnoty chvění (Vektorový součet tří směrů) příslušně zjištěno EN ISO 11806		
Hodnota vibračních emisí a_h		7,5 m/s ²
Kolísavost K = 1,5 m/s ²		

VAROVÁNÍ: Skutečná hladina vibrací se může v závislosti na typu a způsobu použití lišit od hodnoty uváděné v těchto pokynech.

Hladina vibrací se může použít pro vzájemné porovnání elektrických přístrojů.

Hodí se i pro předběžné posouzení zatížení vibracemi.

Kvůli přesnému odhadu zatížení vibracemi v průběhu určité pracovní doby by se měly zohlednit rovněž časy, ve kterých je přístroj vypnutý nebo sice běží, ale ve skutečnosti není v nasazení. To může značně redukovat objem zatížení vibracemi v průběhu celé pracovní doby.

Stanovte doplňková bezpečnostní opatření pro ochranu obsluhy před účinky vibrací jako například: technická údržba elektrického nářadí a přístrojů, udržování teploty rukou, organizace pracovních procesů.



Čerpadlo použijte teprve po pozorném přečtení a porozumění návodu k obsluze. Seznamte se s ovládacími prvky a správným použitím přístroje. Dodržujte všechny v návodu uvedené bezpečnostní pokyny. Chovejte se zodpovědně vůči třetím osobám. Obsluha je odpovědná za nehody či nebezpečí vůči třetím osobám.

Pokud máte o zapojení a obsluze přístroje pochybnosti, obraťte se na zákaznický servis.



Přístroj používejte pouze venku, nikdy ne v uzavřených nebo špatně větraných prostorách.

Použití v souladu s určením

Motorový zemní vrták na vrtání jednoduchých zemních otvorů na nastavení nebo vrtání základů v lesnictví, zahradnictví a zemědělství.

S tímto strojem se nesmějí vykonávat žádné jiné práce než takové, pro které je stroj zkonstruovaný a

kteřé se popisují v návodě k obsluze. Každé použití přesahující tento rámec je považované za použití v rozporu se stanoveným účelem použití. Za škody nebo poranění vyplývající z nesprávného použití výrobce neručí. Vezměte prosím na vědomí, že tento přístroj není zkonstruovaný pro komerční použití.

Požadavky na obsluhu

Přístroj smí obsluhovat a udržovat pouze osoby, které jsou s ním seznámeny a informovány o možných nebezpečích.

Nikdy nenechávejte děti pracovat s přístrojem. Nikdy nenechávejte dospělé bez řádného zaškolení pracovat s přístrojem.

Obsluha si musí před použitím přístroje pozorně přečíst návod k obsluze.

Kvalifikace: Kromě podrobného poučení odborníkem není pro používání přístroje nutná žádná speciální kvalifikace.

Minimální věk: Na přístroji smí pracovat jen

osoby, jež dosáhly 16 let. Výjimku představuje využití mladistvých, pokud se toto děje během profesního vzdělávání za účelem dosažení dovednosti pod dohledem školitele

Místní ustanovení mohou stanovit minimální věk uživatele.

Školení: Používání přístroje vyžaduje pouze odpovídající poučení odborníkem resp. návodem k obsluze. Speciální školení není nutné.

Zbytková nebezpečí

Nebezpečí popálení!

Některé díly stroje se při provozu silně zahřívají. Dotyk horkých částí stroje může způsobit popáleniny
Zařízení nechte po ukončení provozu nejprve vychladnout.

Nebezpečí exploze / Nebezpečí požáru!

Benzín a benzínové páry jsou lehce vznětlivé, resp. výbušné.

Nepracujte s přístrojem v prostředí s nebezpečím exploze, ve kterém se nacházejí hořlavé kapaliny, plyny nebo prachy.

Nikdy neprovazujte přístroj v okolí lehce vznětlivých materiálů.

I při správném používání a dodržování všech bezpečnostních předpisů mohou stále ještě existovat zbytková rizika.

Delší pobyt v bezprostřední blízkosti běžícího přístroje může způsobit poškození sluchu. Používejte chrániče sluchu!

- Poškození zdraví vyplývající z vibrací rukou a paží, pokud se zařízení používá delší dobu, nebo není řádně vedené a vyhodnocené.

Systémy tlumení vibrací nejsou žádnou garantovanou ochranou proti bílé nemoci prstů nebo syndromu karpálního tunelu. Proto je nutné při pravidelném dlouhodobém používání přístroje bedlivě sledovat stav prstů a zápěstí. Pokud se objeví příznaky výše uvedených nemocí, vyhledejte okamžitě lékaře. Aby se snížilo riziko „bílé nemoci prstů“, udržujte své ruce během práce teplé a dělejte pravidelné přestávky.

I přes dodržování provozního návodu mohou existovat také skrytá zbytková rizika.

Chování v případě nouze

Zaveďte úrazu odpovídající potřebnou první pomoc a vyzvěte co možná nejrychleji kvalifikovanou lékařskou pomoc. Chraňte zraněného před dalšími úrazy a uklidněte jej. Kvůli případné nehodě musí být na pracovišti vždy po ruce lékárníčka první pomoci dle DIN 13164. Materiál, který si z lékárníčky vezmete, je třeba ihned doplnit. Pokud požadujete pomoc, uveďte tyto údaje:

1. Místo nehody
2. Druh nehody
3. Počet zraněných
4. Druh zranění

Symbols



Výstraha/pozor!



Ke snížení rizika zranění si přečtěte provozní návod.



Noste ochranné brýle!



Používejte chrániče sluchu!



Noste bezpečnostní obuv s ochranou proti proříznutí, drsnou podrážkou a ocelovou špičkou!



Noste ochranný oděv s ochrannou vložkou proti proříznutí!



Noste ochranné rukavice!



Pomalou



Rychle



Použití jeřábu



Nebezpečí otravy!
Přístroj používejte pouze venku, nikdy ne v uzavřených nebo špatně větraných prostorách.



Zákaz kouření a otevřeného ohně.



Před každou prací na přístroji vypněte motor.



Stroj držte mimo dosah dětí.



Chraňte před vlhkem. Nevystavujte stroj dešti.



CE symbol



Chraňte před vlhkem



Obal musí směřovat nahoru

Bezpečnostní Upozornění

Děti a ostatní osoby i zvířata držte během používání přístroje v bezpečné vzdálenosti. Minimální bezpečnostní odstup činí 15 m.

Noste vhodný pracovní oděv, jako pevnou obuv s protiskluzovou podrážkou, ochranné brýle a ochranu sluchu!

Nenoste volný oděv nebo šperky. Vlasy, oděv a rukavice je nutné mít mimo dosah pohyblivých částí, protože by mohly být zachyceny pohybujícími se díly. Nepoužívejte zařízení, když jdete naboso nebo v otevřených sandálech.

Přístroj nepoužívejte, jste-li unavení, nemocní, pod vlivem drog, alkoholu nebo léků.

Udržujte všechny části těla v bezpečné vzdálenosti od nože. Když běží nůž, nepokoušejte se odstranit řezaný materiál nebo držet materiál, který se má řezat. Uvízlé odřezky odstraňujte jen tehdy, když je přístroj vypnutý. Chvilková nepozornost při používání nůžek na živý plot může mít za následek vážná zranění.

Noste strunovou sekačku za držadlo s vypnutým nožem (v klidu). Pečlivě zacházení s přístrojem snižuje riziko zranění nožem.

Varování před ostrými noži. Budte opatrní, abyste se nezranili řeznými nástroji.

Zpětný náraz může vést ke smrtelným řezným poraněním.

Kontrolujte pečlivě terén, na kterém se bude stroj používat, a odstraňte všechny předměty, které by stroj mohl uchopit a vymrštít, jako např. kameny, větve, dráty, živé tvory apod.

Spouštějte stroj jen tehdy, když se nachází v normální pracovní poloze

Vyhnete se abnormálnímu držení těla. Zaujměte stabilní postoj a neustále udržujte rovnováhu.

Při práci vždy noste ramenní pás. Než si uvolníte ramenní pás, vždy nejdříve vypněte přístroj.

⚠ Špatné osvětlení/ světelné poměry představují velké bezpečnostní riziko.

Při práci s přístrojem vždy zajistěte dostatečné osvětlení, resp. dobré světelné poměry.

Přiablokování nožů okamžitě vypněte přístroj, a potom odstraňte předmět.

Nikdy nepřejíždějte běžícím přístrojem žádné šterkové silnice nebo cesty.

Při práci držte přístroj pevně oběma rukama a s odstupem od vlastního těla.

⚠ Pozor při chůzi pozpátku, nebezpečí zakopnutí!

Zapínač/vypínač a bezpečnostní spínač se nesmí zamykat.

Používejte pouze nože zkonstruované pro příslušný stroj. Používáním jiných náhradních dílů mohou vzniknout nehody/ úrazy pro uživatele. Za z toho vyplývající škody výrobce neručí.

Přístroj skladujte na suchém místě.

⚠ Před každým uvedením do provozu zkontrolujte všechny šroubové a zásuvné spoje, a rovněž ochranná zařízení z hlediska pevnosti a správného utažení a lehkosti chodu všech pohyblivých dílů.

⚠ Ochranná zařízení, která se nachází na stroji, je striktně zakázáno demontovat, měnit, používat v rozporu s jejich určením nebo připevňovat ochranná zařízení jiných výrobců.

⚠ Přístroj se nesmí používat, pokud je poškozený nebo jsou vadná bezpečnostní zařízení. Opatřené a poškozené díly vyměňte.

⚠ Nebezpečí exploze / Nebezpečí požáru!

Palivo je vysoce hořlavé.

Zákaz kouření a otevřeného ohně.

Neskladujte žádnou pohonnou hmotu v blízkosti stroje.

Palivo uschovte jen ve vhodných nádobách.

Stroj se smí tankovat jen venku a ne v blízkosti otevřených plamenů resp. hořících cigaret.

Tankujte před spuštěním stroje. Pokud je motor v chodu nebo ještě horký, nesmí se tankovat ani otvírat víko nádrže.

Po použití nechte stroj minimálně 5 minut vychladnout, než budete doplňovat pohonnou hmotu.

Dbejte na to, aby palivo nepřeteklo. Pokud palivo přeteče, motor se nesmí spouštět. Odstraňte na přístroji znečištěné místo a zabraňte jakémukoli pokusu o zapalování, dokud se neodpaří výpary paliva.

Upevněte zase všechny kryty a uzávěry na palivové nádrži a na palivových nádržkách.

Palivovou nádrž vyprazdňujte výhradně venku.

Nikdy neukládejte stroj s benzínem v nádrži uvnitř budovy, ve které by případně mohly přijít výpary benzínu případně do styku s otevřeným ohněm nebo jiskrami

Palivová směs

Pozor! U pohonné hmoty dbejte bezpodmínečně na správný poměr směsi.

Pozor! Nepoužívejte starou palivovou směs, protože se časem segreguje a už nebude zaručené mazání motoru.

Nenechávejte směs delší dobu, týdný nebo měsíce

v nádrži, protože i zde hrozí nebezpečí, že se segreguje.

Používejte zásadně kvalitní 2-taktní olej, zabráníte tím škodám na spalovacím motoru.

Škody, které vzniknou nerespektováním některého z výše uvedených bodů, nespádají do záručního plnění! To samé platí pro škody, které vyplynou z přetížení přístroje!

Doporučujeme použít palivové aditivum.

Údržba

Opravy a práce, nepopsané v tomto návodu, smí provést jen kvalifikovaný autorizovaný personál. Používejte jen originální příslušenství a originální náhradní díly.

Udržujte stroj, zejména větrací otvory, vždy v čistém stavu. Těleso stroje nikdy neostříkujte vodou!

Pro čištění kompresoru a jeho součástí nepoužívejte ředidla, hořlavé nebo toxické kapaliny.

Po každém použití vyčistěte strunovou sekačku, odstraňte zbytky trávy.

Zkontrolujte funkci řezacího zařízení.

Jen pravidelně udržovaný a ošetřovaný přístroj může být uspokojivou pomůckou. Nedostatečná údržba a péče může vést k nepředvídaným nehodám a úrazům.

V případě potřeby najdete seznam náhradních dílů na internetové stránce www.guede.com.

Likvidace

Pokyny pro likvidaci vyplývají z piktogramů umístěných na přístroji nebo na obalu.



Vadné a ebo likvidované přístroje musí být odevzdány do příslušných sběrů.

POPIS PŘÍSTROJE

1. ZAPÍNAČ/VYPÍNAČ
2. PÁKA PLYNU
3. PŘETAKOVACÍ TLAČÍTKO
4. NÁSTAVEC NA VRTÁNÍ DO ZEMĚ
5. KLUZNÁ SPOJKA
6. ODSTŘEDIVÁ SPOJKA
7. PŘÍDRŽNÁ RUKOUŤ
8. VÝFUK
9. VZDUCHOVÝ FILTR
10. ZAPALOVACÍ SVÍČKA
11. REVERZNÍ STARTÉR
12. NÁDRŽ
13. SYTIČ
14. ZÁKLADNÍ ČERPADLO
15. ODVZDUŠNĚNÍ PŘEVODOVKY

Likvidace přepravního obalu

Obal chrání přístroj před poškozením při dopravě. Obalové materiály jsou zpravidla voleny podle ekologicky přijatelných hledisek a hledisek nakládání s odpady, a proto jsou recyklovatelné. Vrácení obalu do materiálového oběhu šetří suroviny a snižuje výskyt odpadů. Části obalů (např. fólie, styropor®) mohou být nebezpečné pro děti.

Nebezpečí udušení!

Ukládejte části obalů mimo dosah dětí, a co možná nejrychleji je zlikvidujte.

Záruka

Záruční doba činí 12 měsíců při průmyslovém použití, 24 měsíců pro spotřebitele a začíná dnem nákupu přístroje.

Záruka se vztahuje výhradně na nedostatky způsobené vadou materiálu nebo výrobní vadou. Při reklamaci v záruční době je třeba přiložit originální doklad o koupi s datem prodeje.

Do záruky nespádá neodborné použití jako např. přetížení přístroje, použití násilí, poškození cizím zásahem nebo cizími předměty. Nedodržení návodu k použití a montáži a normální opotřebení rovněž nespádá do záruky.

Důležité informace pro zákazníka

Upozorňujeme, že vrácení během záruční doby nebo i po záruční době je třeba zásadně provést v originálním obalu. Tímto opatřením se účinně zabrání zbytečnému poškození při dopravě a jeho často spornému vyřízení. Přístroj je optimálně chráněn jen v originálním obalu, a tím je zajištěno plynulé zpracování.

Servis

Máte technické otázky? Reklamaci? Potřebujete náhradní díly nebo návod k obsluze? Na naší domovské stránce www.guede.com Vám v oddílu Servis pomůžeme rychle a nebyrokraticky. Prosím pomozte nám pomoci Vám. Aby bylo možné Váš přístroj v případě reklamace identifikovat, potřebujeme sériové číslo, objednávací číslo a rok výroby. Všechny tyto údaje najdete na typovém štítku. Abyste měli tyto údaje vždy po ruce, zapíšte si je prosím dole.

Sériové číslo:

Objednávací číslo:

Rok výroby:

Tel.: +49 (0) 79 04 / 700-360

Fax: +49 (0) 79 04 / 700-51999

E-Mail: support@ts.guede.com







Plán prohlídek a údržby

Pravidelné údržbové období		Před každým uvedením do provozu	Po každém vyřazení z provozu	Po 1 měsíci	Po 12 měsících	Po 24 měsících
Vzduchový filtr	Kontrola	✓				
	Výměna				✓	
Zapalovací svíčka	Kontrola				✓	
	Výměna					✓

Poradce při potížích

Porucha	Příčina	Odstranění
Motor nespustí	Prázdňá nádrž/Nedostatek paliva	Doplňte palivo
	Nebyl použit sytič	Použijte sytič
	nesprávné palivo, skladování bez vypuštění benzínové nádrže, nesprávný druh benzínu	Palivovou nádrž a karburátor vypusťte. Nalijte čerstvý benzin.
	Znečištěná zapalovací svíčka, (zbytky uhlíků na elektrodách), příliš velká vzdálenost elektrod.	Svíčku vyčistěte, zkontrolujte tepelnou hodnotu svíčky, svíčku příp. vyměňte, nastavte 0,6-0,8 mm → 15
Zapalovací svíčka je vlhká od benzínu (přesycený motor).	Zapalovací svíčku vysušte a opět nasadte.	
Motor nedosáhne maximálního výkonu	Znečištěná zapalovací svíčka, (zbytky uhlíků na elektrodách), příliš velká vzdálenost elektrod.	Svíčku vyčistěte, zkontrolujte tepelnou hodnotu svíčky, svíčku příp. vyměňte, nastavte 0,6-0,8 mm → 15
	Znečištěný vzduchový filtr	Vyčistěte nebo vyměňte vzduchový filtr → 14
	Špatná směs paliva (příliš mnoho oleje)	Doplňte palivo → 6

Technické údaje

MOTOROVÝ ZEMNÝ VRTÁK		GE 2200
Obj. č.		94139
 Obsah		52 cm3
 Výkon motora		2,2 kW / 3 PS
 Obsah nádrže		1,2 l
Palivová zmes		40:1
 Hmotnosť		16,8 kg
Údaje o hlučnosti		
	Hladina akustického tlaku $L_{pA}^{(1)}$	90,7 dB (A)
	Nameraná hladina akustického výkonu $L_{WA}^{(1)}$	111,5 dB (A)
	Garantovaná hladina akustického výkonu $L_{WA}^{(2)}$	113 dB (A)
Merané podľa ¹⁾ EN ISO 11806; ²⁾ 2000/14/ EG; Kolísavosť K = 3 dB (A)		
	Používajte ochranu sluchu!	
Údaje o vibráciach		
Celkové hodnoty vibrácií (Vektorový súčet troch smerov) príslušne zistené EN ISO 11806		
	Hodnota vibračných emisií a_h	7,5 m/s ²
Kolísavosť K = 1,5 m/s ²		

POZOR: Skutočná hladina vibrácií sa môže v závislosti na type a spôsobe použitia líšiť od hodnoty uvádzanej v týchto pokynoch.

Hladina vibrácií sa môže použiť na vzájomné porovnanie elektrických prístrojov.

Hodí sa aj na predbežné posúdenie kmitavého namáhania.

Kvôli presnému odhadu zaťaženia vibráciami počas určitej pracovnej doby by sa mala zohľadniť tiež doba, počas ktorej je prístroj vypnutý alebo beží an voľnobeh. Toto môže značne redukovať objem zaťaženia vibráciami v priebehu celej pracovnej doby.

Stanovte dodatočné bezpečnostné opatrenia pre ochranu obsluhy pred účinkami vibrácií, ako napríklad: údržba elektrického náradia a prístrojov, udržiavanie teploty rúk, organizácia pracovných procesov.



Čerpadlo použite až po pozornom prečítaní a porozumení návodu na obsluhu. Oboznámte sa s ovládacími prvkami a správnym použitím prístroja. Dodržujte všetky bezpečnostné pokyny uvedené v návode. Správajte sa zodpovedne voči tretím osobám.

Obsluha je zodpovedná za nehody či nebezpečenstvo voči tretím osobám.

Ak máte o zapojení a obsluhu prístroja pochybnosti, obráťte sa na zákaznícky servis.

 **Prístroj používajte iba vonku, nikdy nie v uzatvorených alebo zle vetraných priestoroch.**

Použitie v súlade s určením

Motorový zemný vrták na vrtanie jednoduchých zemných otvorov na nastavenie alebo vrtanie základov v lesníctve, záhradníctve a poľnohospodárstve.

S týmto strojom sa nesmú vykonávať žiadne iné práce, ako práce, pre ktoré je stroj skonštruovaný a

ktoré sa opisujú v návode na obsluhu. Každé použitie presahujúce tento rámec je považované za použitie v rozpore s účelom. Za z toho vyplývajúce škody alebo poranenia výrobca neručí. Zohľadnite, prosím, že tento prístroj nie je skonštruovaný na komerčné použitie.

Požiadavky na obsluhu

Prístroj smú obsluhovať a udržiavať iba osoby, ktoré sú s ním oboznámené a informované o možných nebezpečenstvách.

Nikdy nenechávajte deti pracovať s prístrojom. Nikdy nenechávajte dospelých bez riadneho zaškolenia pracovať s prístrojom.

Obsluha si musí pred použitím prístroja pozorne prečítať návod na obsluhu.

Kvalifikácia: Okrem podrobného poučenia odborníkom nie je na používanie prístroja nutná žiadna špeciálna kvalifikácia.

Minimálny vek: Na prístroji smú pracovať len osoby, ktoré dosiahli 16 rokov. Výnimku predstavuje využitie mladistvých, ak sa toto deje

počas profesijného vzdelávania s cieľom dosiahnutia zručností pod dohľadom školiteľa.

Miestne ustanovenia môžu stanoviť minimálny vek užívateľa.

Školenie: Používanie prístroja vyžaduje iba zodpovedajúce poučenie odborníkom, resp. návodom na obsluhu. Špeciálne školenie nie je nutné.

Zvyškové nebezpečenstvá

⚠ Nebezpečenstvo popálenia!

Niektoré diely stroja sa pri prevádzke silne zahrievajú. Dotyk horúcich častí stroja môže spôsobiť popálenie.

Zariadenie nechajte po ukončení prevádzky najprv vychladnúť.

⚠ Nebezpečenstvo explózie / Nebezpečenstvo požiaru!

Benzín a benzínové výpary sú ľahko zápalné, resp. výbušné.

Nepracujte s prístrojom v prostredí s nebezpečenstvom explózie, v ktorom sa nachádzajú horľavé kvapaliny, plyny alebo prachy.

Nikdy neprevádzkujte prístroj v okolí ľahko zápalných materiálov.

Aj pri správnom používaní a dodržiavaní všetkých bezpečnostných predpisov môžu stále ešte existovať zvyškové riziká.

- Poškodenie sluchu
Dlhší pobyt v bezprostrednej blízkosti bežiaceho prístroja môže spôsobiť poškodenie sluchu. Používajte ochranu sluchu!
- Hroziace poškodenie zdravia vyplývajúce z vibrácií rúk a paží, ak sa zariadenie používa dlhší čas, alebo nie je riadne nastavené a vyhodnotené.

Systémy tlmenia vibrácií nie sú garantovanou ochranou proti bielej chorobe prstov alebo syndrómu karpálneho tunela. Preto je nutné pri pravidelnom dlhodobom používaní prístroja dôkladne sledovať stav prstov a zápästia. Ak sa objavia príznaky vyššie uvedených chorôb, vyhľadajte okamžite lekára. Aby sa znížilo riziko „bielej choroby prstov“, udržiajte svoje ruky počas práce teplé a robte pravidelné prestávky.

Aj napriek dodržiavaniu prevádzkového návodu môžu existovať aj skryté zvyškové riziká.

Správanie v prípade núdze

Poskytnite úrazu zodpovedajúcu potrebnú prvú pomoc a privolajte čo možno najrýchlejšie kvalifikovanú lekársku pomoc. Chráňte zraneného pred ďalšími úrazmi a upokojte ho. Pre prípadnú nehodu musí byť na pracovisku vždy poruke lekárnica prvej pomoci podľa DIN 13164. Materiál, ktorý si z lekárnicky vezmete, je potrebné ihneď doplniť. Ak požadujete pomoc, uveďte tieto údaje:

1. Miesto nehody

2. Druh nehody
3. Počet zranených
4. Druh zranenia

Symbody

	Výstraha/pozor!
	Na zníženie rizika zranenia si prečítajte prevádzkový návod.
	Používajte ochranné okuliare!
	Používajte ochranu sluchu!
	Používajte bezpečnostnú obuv s ochranou proti prerezaniu, drsnou podrážkou a oceľovou špičkou!
	Používajte ochranné rukavice!
	Pomaly
	Rýchlo
	Zákaz fajčenia a otvoreného ohňa.
	Pred každou prácou na prístroji vypnite motor.
	Stroj držte mimo dosahu detí.
	Chráňte pred vlhkom. Nevystavujte stroj dažďu.
	CE symbol
	Chráňte pred vlhkom
	Obal musí smerovať hore

Bezpečnostné Pokyny

Deti a ostatné osoby aj zvieratá držte počas používania prístroja v bezpečnej vzdialenosti. Minimálny bezpečnostný odstup je 15 m.

Noste vhodný pracovný odev, ako pevnú obuv s protišmykovou podrážkou, ochranné okuliare a ochranu sluchu!

Nenoste voľný odev alebo šperky. Vlasy, odev a rukavice je nutné mať mimo dosahu pohyblivých častí, pretože by mohli byť zachytené pohybujúcimi sa dielmi. Nepoužívajte zariadenie, keď idete naboso alebo v otvorených sandáloch.

Prístroj nepoužívajte, ak ste unavení, chorí, pod vplyvom drog, alkoholu alebo liekov.

Udržujte všetky časti tela v bezpečnej vzdialenosti od noža. Keď beží nôž, nepokúšajte sa odstrániť rezaný materiál alebo držať materiál, ktorý sa má rezať. Uviaznuté odrezky odstraňujte len vtedy, keď je prístroj vypnutý. Chvilková nepozornosť pri používaní nožnic na živý plot môže mať za následok vážne zranenia.

Strunový kosačku prenášajte za držadlo s vypnutým nožom (nepohybujúcim sa). Starostlivo zaobchádzanie s prístrojom znižuje riziko zranenia nožom.

Výstraha pred ostrými nožmi. Budte opatrní, aby nedošlo k poraneniu reznými nástrojmi.

Spätný náraz môže viesť k smrteľným rezným poraneniam.

Kontrolujte starostlivo terén, na ktorom sa bude stroj používať a odstráňte všetky predmety, ktoré by stroj mohol zachytiť a vymrštiť, ako napr. kamene, vetvy, drôty a pod.

Zapnite stroj len vtedy, keď sa nachádza v normálnej pracovnej polohe.

Vyhňte sa abnormálnemu držaniu tela. Zaujmite stabilný postoj a neustále udržiavajte rovnováhu.

Pri práci vždy noste ramenný pás. Skôr ako si uvoľníte ramenný pás, vždy najskôr vypnite prístroj.

⚠ Zlé osvetlenie/svetelné pomery predstavujú veľké bezpečnostné riziko.

Pri práci s prístrojom vždy zaistite dostatočné osvetlenie, resp. dobré svetelné pomery.

Pri zablokovaní nožov okamžite prístroj vypnite a potom predmet odstráňte.

Nikdy neprechádzajte s prístrojom so zapnutým motorom po štrkových chodníkoch alebo cestách.

Pri práci držte prístroj pevne oboma rukami a s odstupom od vlastného tela.

⚠ Pozor pri chôdzi pospiatky, nebezpečenstvo zakopnutia!

Zapínač/vypínač a bezpečnostný spínač sa nesmú aretovať.

Používajte iba nože skonštruované pre príslušný stroj. Používaním iných náhradných dielov môžu vzniknúť

nehody/úrazy pre používateľa. Za z toho vyplývajúce škody výrobca neručí.

Prístroj skladujte na suchom mieste.

⚠ Pred každým uvedením do prevádzky skontrolujte všetky skrutkové a zásuvné spoje, a tiež ochranné zariadenia z hľadiska pevnosti a správneho utiahnutia a ľahkosti chodu všetkých pohyblivých dielov.

⚠ Ochranné zariadenia, ktoré sa nachádzajú na stroji, je striktné zakázané demontovať, meniť, používať v rozpore s ich určením alebo pripieňovať ochranné zariadenia iných výrobcov.

⚠ Prístroj sa nesmie používať, ak je poškodený alebo sú chybné bezpečnostné zariadenia. Opotrebené a poškodené diely vymeňte.

⚠ Nebezpečenstvo explózie / Nebezpečenstvo požiaru!

Palivo je vysoko horľavé.

Zákaz fajčenia a otvoreného ohňa.

Neskladujte žiadnu pohonnú hmotu v blízkosti stroja.

Palivo uschovajte len vo vhodných nádobách.

Stroj sa smie tankovať len vonku a nie v blízkosti otvorených plameňov, resp. horiacich cigariet.

Tankujte pred spustením stroja. Ak je motor v chode alebo ešte horúci, nesmie sa tankovať ani otvárať veko nádrže.

Po použití nechajte stroj minimálne 5 minút vychladnúť, kým budete doplňovať pohonnú hmotu.

Dbajte na to, aby palivo nepretieklo. Ak palivo pretečie, motor sa nesmie spúšťať. Odstráňte na prístroji znečistené miesto a zabráňte akémukoľvek pokusu o zapalovanie, kým sa neodparia výpary paliva.

Upevnite zase všetky kryty a uzávery na palivovej nádrži a na palivových nádržkách.

Palivovú nádrž vyprázdňujte výhradne vonku.

Nikdy neukladajte stroj s benzínom v nádrži vnútri budovy, v ktorej by prípadne mohli prísť výpary benzínu do styku s otvoreným ohňom alebo iskrami.

Palivová zmes

Pozor! Pri pohonnej hmote dbajte bezpodmienečne na správny pomer zmesi.

Pozor! Nepoužívajte starú palivovú zmes, pretože sa časom segreguje a už nebude zaručené mazanie motora.

Nenechávajte zmes dlhší čas, týždeň alebo mesiace v nádrži, pretože i tu hrozí nebezpečenstvo, že sa segreguje.

Používajte zásadne kvalitný 2-taktný olej, zabránite tým škodám na spalovacom motore.

Škody, ktoré vzniknú nerešpektovaním niektorého z vyššie uvedených bodov, nespádajú do záručného plnenia! To isté platí pre škody, ktoré vyplývajú z preťaženia prístroja!

Odporúčame použiť palivové aditívum.

Údržba

Opavy a práce, nepopísané v tomto návode, smie vykonať len kvalifikovaný autorizovaný personál.

Používať len originálne príslušenstvo a originálne náhradné diely.

Udržujte stroj, najmä vetracie otvory, vždy v čistom stave. Teleso stroja nikdy nečistíte prúdom vody!

Nečistite prístrojové zariadenie a jeho komponenty riedidlami, horľavými alebo toxickými kvapalinami.

Po každom použití vyčistite strunovú kosačku, odstráňte zvyšky trávy.

Skontrolujte funkciu rezacieho zariadenia.

Len pravidelne udržiavaný a ošetrovaný prístroj môže byť spoľahlivou pomôckou. Nedostatočná údržba a starostlivosť môže viesť k nepredvídaným nehodám a úrazom.

V prípade potreby nájdete zoznam náhradných dielov na internetovej stránke www.guede.com.

Likvidácia

Pokyny na likvidáciu vyplývajú z piktogramov umiestnených na prístroji alebo na obale.



Chybné alebo likvidované prístroje musia byť odovzdané do príslušných zberníc.

Likvidácia prepravného obalu

Obal chráni prístroj pred poškodením pri doprave. Obalové materiály sú spravidla volené podľa ekologicky prijateľných hľadísk a hľadísk nakladania s

OPIS PRÍSTROJA

1. ZAPÍNAČ/VYPÍNAČ
2. PÁKA PLYNU
3. ARETAČNÍ TLAČÍTKO
4. NÁSTAVEC NA VRTÁNÍ DO ZEMĚ
5. KLUZNÁ SPOJKA
6. Odstředivá spojka
7. PRÍDRŽNÁ RUKOJEŤ
8. VÝFUK
9. VZDUCHOVÝ FILTR
10. ZAPALOVACÍ SVÍČKA
11. REVERZNÍ STARTÉR
12. NÁDRŽ
13. SYTIČ
14. ZÁKLADNÍ ČERPADLO
15. ODVZDUŠNĚNÍ PŘEVODOVKY

odpadmi a preto sú recyklovateľné. Vrátene obalu do materiálového obehu šetri suroviny a znižuje výskyt odpadov. Časti obalov (napr. fólia, styropor®) môžu byť nebezpečné pre deti.

Nebezpečenstvo udusení!

Ukladajte časti obalov mimo dosahu detí a čo najrýchlejšie ich zlikvidujte.

Záruka

Záručná lehota je 12 mesiacov pri priemyselnom použití, 24 mesiacov pre spotrebiteľa a začína dňom nákupu prístroja.

Záruka sa vzťahuje výhradne na nedostatky spôsobené chybou materiálu alebo výrobnou chybou. Pri reklamácii v záručnej lehote je potrebné priložiť originálny doklad o kúpe s dátumom predaja.

Do záruky nespádá neodborné použitie, ako napr. preťaženie prístroja, použitie násilia, poškodenie cudzím zásahom alebo cudzími predmetmi. Nedodržanie návodu na použitie a montáž a normálne opotrebenie tiež nespádajú do záruky.

Dôležité informácie pre zákazníka

Upozorňujeme, že vrátenie počas záručnej lehoty alebo i po záručnej lehote je potrebné zásadne vykonať v originálnom obale. Týmto opatrením sa účinne zabráni zbytočnému poškodeniu pri doprave a často spornému vybaveniu. Prístroj je optimálne chránený len v originálnom obale, a tým je zaistené plynulé spracovanie.

Servis

Máte technické otázky? Reklamáciu? Potrebujete náhradné diely alebo návod na obsluhu? Na našej domovskej stránke www.guede.com vám v oddiele Servis pomôžeme rýchlo a nebyrokraticky. Pomôžte nám, prosím, aby sme mohli pomôcť vám. Aby bolo možné váš prístroj v prípade reklamácie identifikovať, potrebujeme sériové číslo, objednávacie číslo a rok výroby. Všetky tieto údaje nájdete na typovom štítku. Aby ste mali tieto údaje vždy poruke, zapíšte si ich, prosím, dole.

Sériové číslo:

Objednávacie číslo:

Rok výroby:

Tel.: +49 (0) 79 04 / 700-360

Fax: +49 (0) 79 04 / 700-51999









E-Mail: support@ts.guede.com

Plán prehliadok a údržby

Pravidelné údržbové obdobie		Pred každým uvedením do prevádzky	Po každom vypnutí z prevádzky	Po 1 mesiaci	Po 12 mesiacoch	Po 24 mesiacoch
Vzduchový filter	Kontrola	✓				
	Výmena				✓	
Zapaľovacia sviečka	Kontrola				✓	
	Výčistite				✓	
	Výmena					✓

Odstranění poruchy

Porucha	Príčina	Odstránenie
Motor neštartuje	Prázdna nádrž/Nedostatok paliva	Doplňte palivo
	Nebol použitý sýtič	Použite sýtič
	nesprávne palivo, skladovanie bez vypustenia benzínovej nádrže, nesprávny druh benzínu	Palivovú nádrž a karburátor vypustite. Nalejte čerstvý benzín.
	Znečistená zapaľovacia sviečka, (zvyšky uhlíkov na elektródach), príliš veľká vzdialenosť elektród.	Sviečku vyčistite, skontrolujte tepelnú hodnotu sviečky, sviečku príp. vymeňte, nastavte 0,6 – 0,8 mm
Zapaľovacia sviečka je vlhká od benzínu (presýtený motor).	Zapaľovaciu sviečku vysušte a opäť nasadte.	
Motor nedosiahne maximálny výkon	Znečistená zapaľovacia sviečka, (zvyšky uhlíkov na elektródach), príliš veľká vzdialenosť elektród.	Sviečku vyčistite, skontrolujte tepelnú hodnotu sviečky, sviečku príp. vymeňte, nastavte 0,6 – 0,8 mm
	Znečistený vzduchový filter	Vyčistite alebo vymeňte vzduchový filter
	Zlá zmes paliva (príliš veľa oleja)	Doplňte palivo

MOTOROS TALAJFÚRÓ		GE 2200
	Megrend.szám	94139
	Tartalom	52 cm3
	Motor teljesítménye	2,2 kW / 3 PS
	Tartály köbtartalma	1,2 l
	Üzemanyag keverék	40:1
	Súly	16,8 kg
Zajátalom adatok		
	akusztikus nyomás szint $L_{pA}^{(1)}$	90,7 dB (A)
	Mért akusztikus teljesítményszint $L_{WA}^{(1)}$	111,5 dB (A)
	Garantált akusztikus teljesítményszint $L_{WA}^{(2)}$	113 dB (A)
mérve... szerint ¹⁾ EN ISO 11806; ²⁾ 2000/14/ EG; K bizonytalanság = 3 dB (A)		
	Hallásvédő eszköz használata ajánlott!	
Rezgésátalom adatok		
Komplex rezgés adatok (Három irány vektorösszege) megfelelően kiderített EN ISO 11806		
	Rezgés emisszió érték a_h	7,5 m/s ²
K bizonytalanság = 1,5 m/s ²		

FIGYELMEZTETÉS: A rezgésszint az elektromos szerszám használatának megfelelően változni fog, és némely esetben meghaladhatja az útmutatókban megadott értéket.

A vibráció szintje felhasználható az egyes elektromos berendezések összehasonlítására

Az érték alkalmas a vibrációs terhelés felbecsülésére is.

A vibrációs terhelés pontos meghatározásához, a munkaidő bizonyos szakaszában, azokat az időket is figyelembe kell venni, amikor a készülék ki van kapcsolva, vagy bár működik, de ténylegesen nem dolgoznak vele. Ez a teljes munkaidőre vonatkozó vibrációs terhelést lényegesen lecsökkentheti.

Vezessen be kiegészítő biztonsági intézkedéseket a ő személy, vibráció elleni védelmére, pl: az elektromos szerszámok és berendezések műszaki karbantartása, a kezek melegen tartása, s a munkafolyamatok szervezése.



Csak azután használja a szivattyút, miután figyelmesen olvasta és megértette a kezelési útmutatót.

Ismerkedjen meg az irányító elemekkel és a berendezés szabályszerű használatával! Tartsa be a biztonsági utasításokat. Viselkedjen figyelmesen harmadik személlyel szemben.

A kezelő személy felelős a balesetekért és a harmadik személy biztonságáért.

Az esetben, ha a gép bekapcsolásával és kezelésével kapcsolatban kételyei támadnak, forduljon a szervizszolgálathoz.

 **A gépet kinti környezetben használja. Tilos a használata zárt, vagy rosszul szellőztethető térésekben**

Rendeltetés szerinti használat

Motoros talajfúró egyszerű lyukak fúrására a földben oszlopok állításához, vagy alapok fúrásához erdő-, kert- és tájépítési munkáknál.

A géppel nem szabad más munkákat végezni, mint amelyekre a gép készült, illetve amelyek a kezelési útmutatóban ismertetve vannak. Minden ezen

túlmenő használat nem rendeltetészerűnek minősül. Az ebből eredő károkkért vagy sérülésekért a gyártó nem felel. Kérjük, vegye figyelembe, hogy a jelen készülék rendeltetésének megfelelően nem kézműipari használatra készült.

Követelmények a gép kezelőjére

A berendezést kizárólag a lehetséges veszélyekről tájékoztatást kapó személyek kezelhetik.

Tilos megengedni gyerekeknek, hogy a géppel dolgozzanak. Tilos olyan személyeknek dolgoznia a géppel, akik nincsenek kellőképpen kioktatva a géppel való munkáról.

A gép kezelője használat előtt figyelmesen olvassa el a használati utasítást.

Szakképesítés: A gép használatához, szakemberrel való felvilágosításon kívül nem szükséges speciális szakképesítés.

Minimális korhatár: A géppel kizárólag 16 éven felüli személyek dolgozhatnak. Kivételt képez a fiatalok foglalkoztatása szakképzés alatt az oktató felügyelete mellett szakképzettség elsajátítása érdekében.

A helyi előírások meghatározhatják a

kezelő személy minimális életkorát.

Képzés: A gép használatához elegendő szakember felvilágosítása resp. a használati utasítással való megismerkedés. Speciális képzés nem szükséges.

Maradékveszélyek

⚠ Fennáll a mérgezés!

A kipufogógázok, üzemyanyagok és kenőanyagok mérgező hatásúak. A kipufogógázok belélegzése végzetes lehet!

Ne használja a gépet zárt térben, ahol szén-monoxid koncentráció lehet.

⚠ Robbanásveszély / Tűzveszély!

A benzin és benzingőzök könnyen fellobbannak, illetve robbannak.

Ne dolgozzon a készülékkel robbanásveszélyes környezetben, amelyben tűzveszélyes folyadékok, gázok vagy porok találhatók.

Soha ne használja a készüléket tűzveszélyes anyagok közelében.

Az összes biztonsági előírás betartása és helyes alkalmazása esetén is fennállnak bizonyos maradványkockázatok.

- Halláskárosodás
A bekapcsolt közelében hosszabb ideig tartózkodó személyek halláskárosodást szenvedhetnek. Hallásvédő eszköz használata ajánlott!
- A hosszabb ideig tartó rezgésártalomnak, helytelenül vezetett és kiértékelt gépnek kitett kezekből és karokból következő egészségkárosodás.

A rezgéstompító rendszer nem jelent garantált védelmet a fehér-ujj szindrómával, vagy a carpalis alagút szindrómával szemben. Ezért a készülék hosszú távú használata esetén figyelemmel kell követni az ujjak és a csukló állapotát. Ha a fenti betegségek tünetei jelentkeznek, haladéktalanul forduljon orvoshoz. A „fehér ujj szindróma” kockázatának csökkentése érdekében tartsa munkavégzés közben a kezét melegen, és tartson rendszeres szüneteket.

A használati útmutató betartása ellenére létezhetnek maradványkockázatok.

Viselkedés kényszerhelyzetben

Igyekezzen a balesetnek megfelelően elsősegélyt nyújtani, s minél hamarabb biztosítsa be orvosi segítséget. A sebesültet nyugtassa meg, s védje további balesettől. Az esetleges balesetek miatt a munkahelyen, a DIN 13164 norma követelménye szerint, mindig legyen kéznél, elsősegély nyújtáshoz, kézi patika. Amit, szükség esetén, a kézi patikából kivesz, azonnal pótolja vissza. Ha segítségre van szüksége, tüntesse fel az alábbi adatokat:

1. A baleset színe helye
2. A baleset típusa
3. A sebesülték száma
4. A sebesülések típusa

Symboly



Figyelmeztetés/vigyázz!



A személyi sérülések kockázatának csökkentése érdekében olvassa el a felhasználói útmutatót.



Viseljen védő szemüveget



Hallásvédő eszköz használata ajánlott!



Viseljen biztonsági munkapöt átvágs elleni védelemmel, érdes talppal és acél orral!



Viseljen védő munkakesztyűket



Lassan



Gyorsan



Daruhasználat



Tilos a dohányzás és nyílt láng használata



A gépen végzendő munkák előtt kapcsolja ki a motort.



A gyerekeket tartsa a géptől távol!



Védje nedvesség ellen. A gépet nem szabad esőnek kitenni.



CE jelzet



Védje nedvesség ellen



A csomagolást felállított helyzetben tartsa

Biztonsági Tudnivalók

A gép üzemeltetése alatt idegen személyeket, gyerekeket és állatokat, tartson a géptől biztonságos távolságban. A minimális biztonsági távolság 15 m.

Viseljen megfelelő munkaruházatot, pl. csúszásmentes talpú munkapöt, védőszemüveget, fülvédőt!

Soha ne viseljen bő ruhákat vagy ékszereket. A haját, ruházatát és kesztyűjét tartsa a mozgó alkatrészekről távol, mivel azok elkapathatják azokat. Soha ne használja a berendezést mezítláb vagy nyitott szandálban.

Tilos a gép használata az esetben, ha fáradt, beteg, kábítószerrel, alkohol, vagy gyógyszerek hatása alatt áll.

Tartsa minden testrészt biztonságos távolságban a késektől. Ha a kés mozog, ne próbálja meg se eltávolítani, se tartani a vágni kívánt anyagot. A beszorult darabokat kizárólag akkor távolítsa el, ha a készülék kikapcsolt állapotú. A sövényvágó olló használat során tanúsított pillanatnyi figyelmetlenség súlyos személyi sérüléshez vezethet.

A szegélynyíró minden esetben a markolatánál fogva, kikapcsolt (és nyugalmi állapotban lévő) vágókéssel hordozza. A készülék gondos használata csökkenti a személyi sérülés kockázatát.

Vigyázat, éles kések! Legyen óvatos, hogy ne sebesítse meg a gép vágószerszáma.

A visszacsapódás halálos vágási sérülésekhez vezethet.

Alaposan ellenőrizze le a munkaterületet, és távolítson el minden tárgyat és apró élőlényt, amelyet a kiegészítő kidobhat (pl. kövek, ágak, drótok, üvegcserepek stb.).

A gépet kizárólag akkor indítsa el, ha standard munkavégzési pozícióban található.

Ügyeljen a helyes testtartás megőrzésére. Álljon stabilan és őrizze meg az egyensúlyát.

használon vállhevedert. Mielőtt kiodaná, minden esetben kapcsolja ki a sövénynyíró ollót.

⚠ A rossz megvilágítás/látási viszonyok jelentős biztonsági kockázatot jelentenek.

A géppel folytatott munkavégzés során biztosítson megfelelő fényforrást ill. látási viszonyokat.

A vágókések beszorulása esetén haladéktalanul kapcsolja ki a gépet, és távolítsa el az adott tárgyat.

Soha ne haladjon át bekapcsolt géppel semmilyen kavicsos ösvényen vagy úton.

Munkavégzés közben a gépet tartsa mindkét kezével fízen és el a testétől.

⚠ Óvatosan hátráljon, felbukás veszélye!

A BE/KI kapcsoló és a biztonsági kapcsoló blokkolása tilos.

Csak olyan késeket használjon, amelyek a géphez készültek. Más pótalkatrészek használata baleseteket/sérüléseket okozhat. Az így keletkező károkkért a gyártó nem felel.

A szerszámot száraz helyen tárolja.

⚠ Minden üzembe helyezés előtt ellenőrizze a csavaros és a toló csatlakozókat, szintén a biztonsági berendezéseket tartanak-e, helyesen be vannak-e szorítva, s a mozgó részek akadálymentes és könnyű futnak-e.

⚠ Szigorúan tilos a gépre felszerelt védőberendezéseket leszerelni, kicserélni, nem a rendeltetésnek megfelelően használni, vagy más gyártóktól származó biztonsági berendezéseket használni.

⚠ Tilos a berendezés használata az esetben, ha hibás, vagy a biztonsági berendezés meg van károsodva. A kopott és hibás alkatrészeket haladéktalanul cserélje ki.

⚠ Robbanásveszély / Tűzveszély!

Az üzemanyag nagy mértékben tűzveszélyes.

Tilos a dohányzás és nyílt láng használata

A készülék közelében ne tároljon semmilyen üzemanyagot.

A benzint kizárólag e célnak megfelelő edényben szabad tárolni.

Az üzemanyagot kizárólag kinti környezetben szabad a gépbe tölteni. Tilos nyílt láng közelében, pl. égő cigarettára.

Az üzemanyagot kizárólag a gép startolása előtt töltsa a tartályba. Tilos a motor üzemeltetése közben eltávolítani a benzintartály kupakját, vagy üzemanyagot tölteni a gépbe, ha a motor forró.

A használatot követően hagyja legalább 5 percig húlni a készüléket, mielőtt üzemanyagot öntene bele.

Ügyeljen arra, hogy az üzemanyag ne folyjon ki. Az esetben, ha a benzin kiömlik, ne kapcsolja be a motort. A gépről távolítsa el a kiömlött benzint, s minden begyújtási kísérletet akadályozzon meg addig, ameddig az üzemanyag, a gép felszínéről, el nem párolog.

Ismét rögzítsen minden burkolóelemet és sapkát az üzemanyagtartályon.

Az üzemanyagtartályt kizárólag kültérben ürítse

Soha ne raktározza el a készüléket úgy, hogy a tartályában benzin van, olyan épületben, amelyben a benzingőzők esetlegesen nyílt lánggal vagy szikrákkal érintkezhetnek.

Üzemanyag keverék

Figyelem! Minden esetben ügyeljen a helyes üzemanyagarány betartására.

Figyelem! Soha ne használjon régi üzemanyagkeveréket, mivel idővel elkülönülnek az összetevői, és a motor kenése már nem biztosított.

Ne hagyja hosszabb ideig, hetekig-hónapokig a tartályban a keveréket, mert fennáll a veszélye, hogy elkülönülnek az összetevői.

Kizárólag minőségi 2-ütemű olajat használjon, így megakadályozhatja a robbanómotor károsodását.

A KÉSZÜLÉK LEÍRÁSA

1. BE-/KIKAPCSOLÓ
2. GÁZKAR
3. RÖGZÍTŐGOMB
4. TALAJFÚRÓSZÁR
5. CSÚSZÓKUPLUNG
6. RÓPSÚLYOS KUPLUNG
7. TARTÓFOGANTYÚ
8. KIPUFOGÓ
9. LEVEGŐSZŰRŐ
10. GYÚJTÓGYERTYA
11. BERÁNTÓKAR
12. TANK
13. SZÍVATÓ
14. DÚSÍTÓPUMPA
15. HAJTÓMŰ LÉGTENELÍTŐ

A fenti pontok be nem tartásából következő károokra a jótállás nem vonatkozik! Ugyanez érvényes a gép túlterheléséből következő károokra is!

Üzemanyag-adalék használatát javasoljuk.

Karbantartás

Javításokat és azokat a munkákat, melyeket a használati utasítás nem tartalmaz, kizárólag autorizált szakemberek végezhetnek!

Csak eredeti tartozékokat és eredeti pótalkatrészeket alkalmazzon!

Tartsa mindig tisztán a gépet, különösen pedig a szellőző nyílásokat. Soha ne tisztítsa a gépházat vízzel vagy szivattyúval!

Ne tisztítsa a gépet és annak tartozékait oldószerrel, gyúlékony vagy mérgező anyagokkal, csak egy megnedvesített rongyot használjon, miután ellenőrizte hogy a gép áramtalanítva van.

Minden használat után tisztítsa meg a szegélynyírókat a fűmaradványoktól.

Ellenőrizze le a vágófej helyes működését.

Kizárólag rendszeresen karbantartott és kezelt gép lehet megbízható segédeszköz. Elégtelen karbantartás és kezelés előre nem látható balesetekhez és sérülésekhez vezethet.

Szükség esetén nézze meg a pótalkatrész listát a www.guede.com honlapon

Kiselejtezés:

A megsemmisítésre vonatkozó utasítások a készüléken vagy csomagolásán elhelyezett piktogramokból következnek.



Hibás és/vagy tönkrement eszközök át kell adni az illetékes hulladékgyűjtő telepre.

A csomagolás megsemmisítése

A csomagolás óv a szállítás közben fenyegető sérülésektől. A csomagolóanyagok általában környezetvédelmi és hulladékgyűjtési szempontok alapján kerülnek kiválasztásra, ezért újrahasznosíthatók. A csomagolóanyag újrahasznosítása csökkenti a hulladékmennyiséget. Egyes csomagolóanyagok (pl. fóliák, styropor®) gyermekekre nézve veszélyt jelenthetnek.

Fulladásveszély!

A csomagolás egyes részeit gyermekektől távol tartsa, és a lehető leghamarán semmisítse meg.

Jótállás

Jótállás időtartama 12 hónap ipari használat esetén, fogyasztó esetén 24 hónap, jótállás a készülék megvétele napján kezdődik.

A jótállás kizárólag az anyagi, vagy gyártási hibákból eredő elégtelenségekre vonatkozik. Reklamáció esetén fel kell mutatni az eredeti, a vásárláskor kapott, s a vásárlás dátumával ellátott iratot.

A jótállás nem vonatkozik a géppel való szaktalan használat következtében bekövetkező hibákra, pl. a gép túlterhelése, erőszakos használata, vagy idegen tárgyakkal való megrongálódása. A használati utasítás mellőzése következményeire, szerelési és szokásos, normális elhasználódásra sem vonatkozik a jótállás.

Fontos információk az ügyfél részére

Felhívjuk a felhasználó figyelmét, hogy mind a jótállási időben, mind annak lejártát követően visszaadásra kizárólag az eredeti csomagolásban kerülhet sor. Ezzel hatékonyan megelőzhető a berendezés szállítás közbeni megsérülése, illetve a vitás reklamációs esetek. A készüléket az eredeti csomagolása optimálisan övja, és így biztosított a reklamációs igény mielőbbi feldolgozása.

Szervíz

Vannak kérdései? Reklamáció? Szüksége van pótalkatrészekre, vagy használati utasításra? Honlapunkon a www.guede.com címen szervíz terén gyorsan, bürokráciát kizárva segítségére leszünk. Kérem, segítsen, hogy segíthessünk. Hogy gépét reklamáció esetén identifíkálassuk, szükségünk van a gyártási számra, a szortiment tételszámára és a gyártási évre. Ezek az adatok fel vannak tüntetve a típus címken. Hogy mindig kéznél legyenek, kérem, jegyezze fel az lábbiakban.

Gyártási szám:

Megrendelési szám

Gyártási év:

Tel.: +49 (0) 79 04 / 700-360

Fax: +49 (0) 79 04 / 700-51999

E-Mail: support@ts.guede.com







Gépszemle és karbantartási terv

Rendszeres karbantartási időközök		Minden üzembe-helyezés előtt	Minden üzemből való kiiktatás után	Havonta	12 Hónaponként	24 Hónaponként
Levegőszűrő	Ellenőrzés	✓				
	Csere				✓	
Gyújtógyertya kulcs	Ellenőrzés Tisztítsa ki				✓	
	Csere					✓

Odstránenie poruchy

Üzemzavar	Ok	Eltávolítás
A motor nem startol	Üres tartály/Elégtelen üzemanyag	Töltse fel az üzemanyagot!
	Nem használta a szivatót	Dolgozzon a szivatóval!
	Nem megfelelő üzemanyag, raktározás az üzemanyagtartály kiürítése nélkül, nem megfelelő benzin	Ürítse ki az üzemanyagtartályt és a karburátort! Tankoljon a gépbe friss benzint!
	Szennyezett gyújtógyertya (az elektródokon szénmaradékok), s az elektródok távolsága túlságosan nagy.	A gyertyát tisztítsa ki, ellenőrizze a gyertya hőértékét, a gyertyát szükség esetén cserélje ki, s állítsa be az elektródok távolságát 0,6-0,8mm-re.
	A gyújtógyertya a benzintől (túlszivott motor) nedves	A gyújtógyertyát szárítsa ki, majd szerelje vissza!
A motor nem adja le legnagyobb teljesítményét	Szennyezett gyújtógyertya (az elektródokon szénmaradékok), s az elektródok távolsága túlságosan nagy.	A gyertyát tisztítsa ki, ellenőrizze a gyertya hőértékét, a gyertyát szükség esetén cserélje ki, s állítsa be az elektródok távolságát 0,6-0,8mm-re.
	Szennyezett légszűrő	Tisztítsa ki vagy cserélje ki a levegőszűrőt
	Az üzemanyag keverék nem megfelelő (túlságosan sok az olaj)	Töltse fel az üzemanyagot!

Dane techniczne

Ślimak uzimienia silnika		GE 2200
	Numer artykułu	94139
	Pojemność	52 cm ³
	Moc silnika	2,2 kW / 3 PS
	Pojemność zbiornika	1,2 l
	mieszanina paliwa	40:1
	Masa	16,8 kg
Dane hałasu		
	poziom ciśnienia akustycznego $L_{pA}^{(1)}$	90,7 dB (A)
	Zmierzony poziom mocy akustycznej $L_{WA}^{(1)}$	111,5 dB (A)
	Gwarantowana wydajność akustyczna $L_{WA}^{(2)}$	113 dB (A)
	mierzone zgodnie z ... 1) EN ISO 11806; 2) 2000/14 / WE; Niepewność K = 3 dB (A)	
	Zalecane jest stosowanie ochrony słuchu!	
Dane dotyczące wibracji		
Złożone dane dotyczące wibracji (suma wektorów trójdrożnych) właściwie określone EN ISO 11806		
	Wartość emisji drgań aH	7,5 m/s ²
	Niepewność K = 1,5 m / s ²	

OSTRZEŻENIE:

Rzeczywista wartość emisji drgań może różnić się od podanej wartości w zależności od sposobu zastosowania. Poziom wibracji można wykorzystać do porównania elektronarzędzi ze sobą.

Można go również wykorzystać do wstępnego oszacowania narażenia na wibracje.

W celu dokładnego oszacowania narażenia na wibracje należy również wziąć pod uwagę czasy, w których narzędzie jest wyłączone lub pracuje, ale w rzeczywistości nie jest używane. Może to znacznie ograniczyć narażenie na wibracje w całym okresie pracy.

Ustalenie dodatkowych środków bezpieczeństwa w celu ochrony operatora przed skutkami drgań, takich jak konserwacja elektronarzędzi i narzędzi roboczych, utrzymywanie ciepła rąk, organizowanie pracy.



Z urządzenia można korzystać wyłącznie po dokładnym przeczytaniu i zrozumieniu instrukcji obsługi.

Zapoznaj się z elementami obsługi i prawidłowym użytkowaniem urządzenia. Należy przestrzegać wszystkich wskazówek dotyczących bezpieczeństwa zawartych w instrukcji obsługi. Zachowuj się odpowiedzialnie wobec innych osób.

Operator jest odpowiedzialny za wypadki lub zagrożenia dla osób trzecich.

Jeśli pojawiają się jakiegokolwiek wątpliwości dotyczące podłączenia i działania maszyny, należy skontaktować się z działem obsługi klienta.



Urządzenia należy używać tylko na zewnątrz i nigdy w pomieszczeniach zamkniętych lub słabo wentylowanych.

Zastosowanie zgodne z przeznaczeniem

Wiertnica spalinowa do wiercenia prostych otworów w ziemi w celu zamontowania słupków lub do wiercenia fundamentów w leśnictwie, ogrodach i architekturze krajobrazu.

Za pomocą niniejszej maszyny nie można wykonywać

innych pracy niż te, do których maszyna została skonstruowana i te, które opisano w instrukcji obsługi. Każde użycie wykraczające poza ten zakres jest uznawane za niezgodne z przeznaczeniem. Producent nie ponosi odpowiedzialności za wynikające z tego szkody lub obrażenia. Proszę pamiętać o tym, że niniejsze urządzenie, zgodnie z jego przeznaczeniem, nie zostało skonturowane do użycia do celów komercyjnych. To urządzenie może być używane tylko zgodnie z jego przeznaczeniem. Producent nie ponosi odpowiedzialności za szkody powstałe w wyniku nieprzestrzegania przepisów, ogólnie obowiązujących zasad i postanowień niniejszej instrukcji. Należy przestrzegać przepisów obowiązujących w kraju użytkowania

Wymagania wobec operatora

Urządzenie może być obsługiwane i serwisowane wyłącznie przez osoby, które są z nim zaznajomione i zostały poinformowane o zagrożeniach. Nigdy nie pozwalaj dzieciom na pracę z urządzeniem. Nigdy nie należy pozwalać dorosłym na pracę z

urządzeniem bez odpowiedniego instruktażu. Przed rozpoczęciem użytkowania urządzenia użytkownik musi dokładnie przeczytać i zrozumieć instrukcję obsługi. Kwalifikacja: Poza szczególnym instruktażem prowadzonym przez kompetentną osobę, nie są wymagane żadne specjalne kwalifikacje: są one niezbędne do korzystania z jednostki. Minimalny wiek: Urządzenie może być obsługiwane wyłącznie przez osoby, które ukończyły 16 lat. Wyjątek stanowi wykorzystanie w młodości, jeżeli w trakcie szkolenia zawodowego wykorzystuje się je w celu uzyskania umiejętności pod nadzorem instruktora. Lokalne przepisy mogą określać minimalny wiek użytkownika. Szkolenie: Korzystanie z urządzenia wymaga jedynie odpowiedniego instruktażu ze strony kompetentnej osoby lub instrukcji obsługi. Specjalne szkolenie nie jest konieczne.

Ryzyko resztkowe

⚠ Niebezpieczeństwo poparzeń!

Niektóre części maszyny podczas pracy stają się bardzo gorące.

Dotykanie gorących części maszyny może spowodować oparzenia.

Niech maszyna ostygnie po pracy.

⚠ Niebezpieczeństwo wybuchu / pożaru!

Opary benzyny i benzyny są wysoce łatwopalne lub wybuchowe.

Nie należy pracować z urządzeniem w środowisku zagrożonym wybuchem, w którym występują łatwopalne ciecze, gazy lub pyły.

Nie należy obsługiwać urządzenia w pobliżu materiałów łatwopalnych.

Nawet przy prawidłowym użytkowaniu i przestrzeganiu wszystkich przepisów bezpieczeństwa mogą nadal występować zagrożenia szcążkowe.

Uszkodzenie słuchu

Długotrwały pobyt w bezpośrednim sąsiedztwie działającego urządzenia może prowadzić do uszkodzenia słuchu. Nosić środki ochrony słuchu!

Uszkodzenia zdrowotne wynikające z drgań rąk i ramion, jeśli urządzenie jest używane przez dłuższy okres czasu

lub nie jest właściwie prowadzone i oceniane. Systemy tłumienia drgań nie są gwarantowaną ochroną przed chorobami białych palców i zespołem cieśni nadgarstka. Z tego powodu stan palców i nadgarstka powinien być dokładnie monitorowany podczas regularnego i ciągłego użytkowania urządzenia. W przypadku wystąpienia objawów wyżej wymienionych chorób należy niezwłocznie zasięgnąć porady lekarza. Aby zmniejszyć ryzyko "choroby białych palców", należy utrzymywać ciepłe dłonie podczas pracy i robić regularne przerwy. Mimo przestrzegania instrukcji obsługi mogą występować zagrożenia szcążkowe, które nie są oczywiste

OPIS URZĄDZENIA

1. WŁĄCZNIK/WYŁĄCZNIK
2. PRZEPUSTNICA
3. PRZYCISK BLOKUJĄCY
4. ŚWIDER
5. SPRZĘGŁO POŚLIZGOWE
6. SPRZĘGŁO ODŚRODKOWE
7. UCHWYT
8. WYDECH
9. FILTR POWIETRZA
10. ŚWIECA ZAPŁONOWA
11. ROZRUSZNIK NAWROTNY
12. ZBIORNIK
13. DŁAWIK
14. POMPA OBIEGU PIERWOTNEGO
15. ODPOWIETRZENIE PRZEKŁADNI

Zachowanie w nagłych wypadkach

Należy podjąć niezbędne środki pierwszej pomocy w zależności od urazu i jak najszybciej zwrócić się o wykwalifikowaną pomoc medyczną. Chronić poszkodowanego przed dalszym urazem i unieruchomić go. W razie wypadku, apteczka zgodna z normą DIN 13164 powinna być zawsze dostępna w miejscu pracy i gotowa do użycia. Materiał usunięty z zestawu pierwszej pomocy musi być natychmiast uzupełniony. W przypadku próby o pomoc, należy podać następujące informacje

1. miejsce wypadku
2. charakter wypadku
3. liczba rannych
4. charakter urazów

Objaśnienie symboli

	Ostrzeżenie / Uwaga
	Aby zmniejszyć ryzyko obrażeń, należy zapoznać się z instrukcją obsługi.
	Załóżcie okulary ochronne!
	Nościć środki ochrony słuchu!
	Noś buty ochronne z ochroną przed przecięciem, podeszwą chwytającą i stalową czapką u nogi!
	Nościć rękawice ochronne!
	Powoli
	Szybko
	siła nacisku
	Zakaz palenia i otwarty ogień.
	Przed rozpoczęciem jakichkolwiek prac przy urządzeniu należy wyłączyć silnik.
	Trzymać dzieci z dala od maszyny.
	Chronić przed wilgocią. Nie wystawiać maszyny na działanie deszczu.
	Znak zgodności CE
	Chronić przed wilgocią
	Górna część opakowania

Wskazówki bezpieczeństwa typowe dla urządzenia

- odkształceń itd. Uszkodzone świdry należy bezzwłocznie wymienić.
- Przyrządy ochronne maszyny nie mogą zostać pod żadnym pozorem wymontowane lub wyłączone w

jakikolwiek inny sposób.

- Uszkodzone lub nieprawidłowo działające przyrządy ochronne należy bezzwłocznie wymienić.
- Jeśli podczas pracy z wiertnicą wystąpi usterka, to należy zawsze w pierwszej kolejności zakończyć pracę, która jest właśnie wykonywana, zanim zaczniesz się wyszukiwać przyczynę.
- Nie wolno przeciążać maszyny. Przez to będzie pracowała wolniej i się przegrzeje.
- Prace związane z ustawieniem, pomiarem, czyszczeniem itd. można wykonać tylko wtedy, gdy silnik jest wyłączony i gdy wyjęto wtyczkę świecy zapłonowej.
- Po zakończeniu prac związanych z konserwacją lub naprawą przyrządów bezpieczeństwa i ochronnych, należy je bezzwłocznie ponownie zamontować.
- Koniecznie wymaga się znajomości przepisów BHP obowiązujących w miejscu użytkowania jak i też innych ogólnie uznanych zasad bezpieczeństwa.
- Przed użyciem wiertnicy należy koniecznie sprawdzić przyrządy bezpieczeństwa. Upewnić się, czy z pozoru tylko lekko uszkodzone części rzeczywiście działają prawidłowo.
- Sprawdzić, czy wszystkie ruchome części działają prawidłowo. Zwracać szczególną uwagę na uszkodzenia i zakleszczone części. Wszystkie części powinny być prawidłowo zamontowane i spełniać wszystkie warunki prawidłowego działania.
- O ile w niniejszej instrukcji obsługi nie podano inaczej, uszkodzone części zamiennie i przyrządy bezpieczeństwa powinny być naprawiane lub wymieniane w autoryzowanym centrum serwisowym.
- Uszkodzone przełączniki wymienić w autoryzowanym centrum serwisowym

 Nieodpowiednie warunki oświetleniowe/ oświetleniowe stanowią duże zagrożenie dla bezpieczeństwa.

Podczas pracy z urządzeniem należy zawsze zapewnić odpowiednie oświetlenie lub dobre warunki oświetleniowe.

Podczas pracy należy mocno trzymać urządzenie obiema rękami i w pewnej odległości od własnego ciała.

Zachowaj ostrożność przy chodzeniu do tyłu, niebezpieczeństwo potknięcia!

Włącznik i wyłącznik bezpieczeństwa nie mogą być zablokowane.

Użycie innych części zamiennych może być przyczyną wypadków dla użytkownika. Producent nie ponosi odpowiedzialności za żadne wynikające z tego szkody.

Urządzenie należy przechowywać w suchym miejscu.

⚠ Przed każdym uruchomieniem należy sprawdzić wszystkie połączenia śrubowe i wtykowe oraz urządzenia zabezpieczające pod kątem wytrzymałości i prawidłowego osadzenia oraz czy wszystkie części ruchome poruszają się płynnie.

⚠ Surowo zabrania się demontażu lub modyfikacji urządzeń zabezpieczających w maszynie, alienacji ich przeznaczenia lub mocowania urządzeń zabezpieczających innych producentów.

⚠ Nie wolno używać urządzenia, jeśli jest ono uszkodzone lub urządzenia zabezpieczające są uszkodzone. Wymienić zużyte i uszkodzone części.

⚠ Niebezpieczeństwo wybuchu / pożaru!

Paliwo jest wysoce łatwopalne.

Palenie i otwarty ogień zabronione.

Nie należy przechowywać paliwa w pobliżu maszyny.

Paliwo należy przechowywać wyłącznie w zatwierdzonych pojemnikach.

Maszynę napełniać tylko na zewnątrz, a nie w pobliżu nagich płomieni lub palących się papierosów.

Przed uruchomieniem maszyny należy ją uzupełnić. Nie należy tankować ani otwierać korka wlewu paliwa, gdy silnik pracuje lub jest jeszcze gorący.

Po użyciu odczekać co najmniej 5 minut przed dodaniem paliwa, aby urządzenie ostygło.

Upewnij się, że nie rozlano paliwa. Jeśli paliwo się rozlało, nie należy uruchamiać silnika. Usunąć maszynę z zabrudzonej powierzchni i unikać prób jej zapłonu do momentu odparowania oparów paliwa.

Wszystkie korki należy mocno osadzić na zbiornikach paliwa i zbiornikach paliwa.

Zbiornik paliwa opróżniać tylko na zewnątrz.

Nigdy nie należy przechowywać maszyny z benzyną w zbiorniku wewnątrz budynku, w którym opary benzyny mogą mieć kontakt z nagimi płomieniami lub iskrami.

Mieszanka paliwowa

Głowa do góry! Istotne jest, aby zapewnić właściwy stosunek mieszanki paliwowej. Uwaga! Nie należy używać starej mieszanki paliwowej, ponieważ z czasem się ona rozdzieli i nie będzie już gwarantować smarowania silnika. Mieszanki nie należy pozostawiać w zbiorniku przez dłuższy okres czasu, tygodni lub miesięcy, ponieważ istnieje ryzyko jej oddzielenia się. Aby uniknąć uszkodzenia silnika spalinowego, należy zawsze stosować wysokiej jakości olej 2-suwowy. Uszkodzenia spowodowane nieprzestrzeganiem jednego z punktów wymienionych powyżej nie są objęte gwarancją! To samo dotyczy uszkodzeń

powstałych w wyniku przecięcia urządzenia! Zalecamy stosowanie dodatku do paliwa.

Konserwacja

Przed wykonaniem jakichkolwiek prac przy urządzeniu należy wyłączyć silnik i wyjąć złącze świec zapłonowych. Odczekać, aż wszystkie obracające się części zatrzymają się i urządzenie ostygnie.

Naprawy i prace nie opisane w niniejszej instrukcji mogą być wykonywane wyłącznie przez wykwalifikowany personel. Należy używać wyłącznie oryginalnych akcesoriów i oryginalnych części zamiennych. Maszynę, a zwłaszcza szczeliny wentylacyjne, należy zawsze utrzymywać w czystości. Nigdy nie spryskiwać korpusu maszyny wodą! Nie należy czyścić maszyny i jej elementów za pomocą rozpuszczalników, łatwopalnych lub toksycznych cieczy. Do czyszczenia należy używać tylko wilgotnej szmatki. Czyścić po każdym użyciu. Sprawdzić kierunek działania. Tylko regularnie serwisowana i dobrze konserwowana maszyna może być zadowalającą pomocą. Brak konserwacji i opieki może prowadzić do nieprzewidzianych wypadków i obrażeń. W razie potrzeby listę części zamiennych można znaleźć w Internecie na stronie www.guede.com.

Utylizacja

Instrukcje dotyczące utylizacji można znaleźć na piktogramach umieszczonych na urządzeniu lub opakowaniu.



Wadliwy sprzęt i/lub sprzęt, który ma być usunięty, musi być przekazany w wyznaczonych punktach recyklingu.

Utylizacja opakowań transportowych

Opakowanie chroni urządzenie przed uszkodzeniami transportowymi. Materiały opakowaniowe są z reguły dobierane pod względem ekologicznym i utylizacyjnym, dlatego też nadają się do recyklingu. Przywrócenie opakowań do obiegu materiałowego pozwala na oszczędność surowców i zmniejszenie ilości odpadów. Elementy opakowania (np. folie, Styropor®) mogą być niebezpieczne dla dzieci.

Niebezpieczeństwo uduszenia się! Materiały opakowaniowe należy przechowywać w miejscu niedostępnym dla dzieci i jaknajszybciej je usunąć

Gwarancja

Okres gwarancji wynosi 12 miesięcy dla zastosowań komercyjnych, 24 miesiące dla konsumentów i rozpoczyna się w momencie zakupu urządzenia.

Gwarancja obejmuje wyłącznie wady wynikające z wad materiałowych lub produkcyjnych. Do zgłoszenia wady w rozumieniu gwarancji należy załączyć orygi-

nalny dowód zakupu z datą sprzedaży.

Gwarancja nie obejmuje niewłaściwego użytkowania, np. przeciążenia urządzenia, użycia siły, uszkodzeń spowodowanych czynnikami zewnętrznymi lub ciałami obcymi. Również nieprzestrzeganie instrukcji obsługi oraz normalne zużycie są wykluczone z gwarancji. Ważne informacje dla klientów

Należy pamiętać, że zwrot w okresie gwarancji lub nawet poza nim powinien być zawsze dokonywany w oryginalnym opakowaniu. Środek ten skutecznie zapobiega niepotrzebnym szkodom w transporcie i jego często kontrowersyjnej regulacji. Tylko w oryginalnym kartonie Twoje urządzenie jest optymalnie chronione i tym samym zapewniona jest płynna obróbka.

Service

Masz pytania techniczne? Skarga? Czy potrzebujesz części zamiennych lub instrukcji obsługi? Na stronie internetowej firmy Güde GmbH & Co. KG

(www.guede.com) w dziale serwisu pomożemy Ci szybko i niebiurokratycznie. Proszę, pomóż nam pomóc. Aby móc zidentyfikować swoje urządzenie w przypadku reklamacji, potrzebujemy numer seryjny oraz numer artykułu i rok produkcji. Wszystkie te dane znajdują się na tabliczce znamionowej. Aby mieć te dane zawsze pod ręką, proszę je wpisać poniżej.

Seriennummer:

Artikelnummer:

Baujahr:

Tel.: +49 (0) 79 04 / 700-360

Fax: +49 (0) 79 04 / 700-51999

E-Mail: support@ts.guede.com







harmonogram przeglądów i konserwacji

Regularny okres konserwacji		Przed każdym uruchomieniem	Po każdym wyłączeniu	Po 1 miesiącu	Po 12 miesiącu	Po 24 miesiącu
Filtr powietrza	Sprawdź	✓				
	Zastąpić				✓	
Świeca zapłonowa	Sprawdź/wymień				✓	
	Zastąpić					✓

Poprawki błędów

awaria	Ponieważ	Środki zaradcze
Silnik nie uruchamia się	Zbiornik pusty/braki paliwa	uzupełnić paliwo
	Choke nicht betätigt	Dławik nieaktywny
	Złe paliwo, przechowywanie bez opróżnienia zbiornika na benzynę, zły rodzaj benzyny	Pusty zbiornik paliwa i gaźnik. Napelnij świeżym paliwem.
	Świeca zapłonowa zabrudzona, (pozostałości węgla na elektrodach), zbyt duża szczelina w elektrodzie	Wyczyścić świecę, sprawdzić wartość cieplną świecy W razie potrzeby wymienić świecę zapłonową, wyregulować 0,6-0,8 mm
	Świeca zapłonowa jest mokra od benzyny (silnik zatopiony)	Wysuszyć świecę zapłonową i włożyć ją ponownie.
Silnik nie daje maksymalnej mocy	Świeca zapłonowa zabrudzona, (pozostałości węgla na elektrodach), zbyt duża szczelina w elektrodzie.	Wyczyścić świecę, sprawdzić wartość cieplną świecy W razie potrzeby wymienić świecę zapłonową, wyregulować 0,6-0,8 mm
	Filtr powietrza zanieczyszczony	Wyczyścić lub wymienić filtr powietrza
	Zła mieszanka paliwowa (za dużo oleju)	uzupełnić paliwo

Datos técnicos

Taladro motorizado		GE 2200
	Número de pedido	94139
	Capacidad cúbica	52 cm ³
	Potencia del motor	2,2 kW / 3 PS
	Capacidad del tanque	1,2 l
	La mezcla de combustible	40:1
	Peso	16,8 kg
Datos de ruido		
	Nivel de presión sonora $L_{pA}^{1)}$	90,7 dB (A)
	nivel de potencia sonora medido $L_{WA}^{1)}$	111,5 dB (A)
	nivel de potencia sonora garantizado $L_{WA}^{2)}$	113 dB (A)
	medido de acuerdo con ... 1) EN ISO 11806; 2) 2000/14 / WE; Incertidumbre K = 3 dB (A)	
	usar protección auditiva!	
Datos de vibración		
Los valores totales de la vibración (suma vectorial de tres direcciones) determinados según EN ISO 11806		
	Valor de emisión de la vibración ah	7,5 m/s ²
	Incertidumbre K = 1,5 m / s ²	

ADVERTENCIA:

El valor real de emisión de vibraciones puede diferir del valor especificado dependiendo del método de aplicación.

El nivel de vibración puede ser usado para comparar las herramientas eléctricas entre sí.

También es adecuado para una evaluación preliminar de la exposición a la vibración.

Para una estimación precisa de la exposición a la vibración, también deben tenerse en cuenta los momentos en que la herramienta está apagada o en funcionamiento pero no está realmente en uso. Esto puede reducir significativamente la exposición a la vibración durante todo el período de trabajo.

Determinar medidas de seguridad adicionales para proteger al operador de los efectos de las vibraciones, tales como Mantenimiento de herramientas eléctricas y herramientas de operación, mantener las manos calientes, organizar los procedimientos de trabajo.



Utilice el dispositivo sólo después de haber leído y comprendido completamente las instrucciones de uso. Familiarícese con los controles y el uso correcto del dispositivo. Observe todas las instrucciones de seguridad en las instrucciones de funcionamiento. Compórtese responsablemente con otras personas. El operador es responsable de los accidentes o peligros para terceros.

Si tiene alguna duda sobre la conexión y el funcionamiento de la máquina, póngase en contacto con el servicio de atención al cliente.

 **Urządzenia należy używać tylko na zewnątrz i nigdy w pomieszczeniach zamkniętych lub słabo wentylowanych.**

Uso previsto

Ahoyador de suelo a motor para la perforación de agujeros simples en el suelo destinados a la colocación de postes o la perforación de cimentaciones en silvicultura, jardinería y paisajismo. Esta máquina no debe utilizarse para otros

trabajos que no sean aquellos para los que ha sido diseñada y que se describen en el presente manual de instrucciones. Cualquier uso que vaya más allá de dichos usos se considera un uso no previsto. El fabricante no se hace responsable de los daños o lesiones resultantes. Tenga en cuenta que este dispositivo no está diseñado para uso comercial.

Requisitos para el operador

El dispositivo sólo puede ser operado y reparado por personas que estén familiarizadas con él y que hayan sido informadas de los riesgos. Nunca permita que los niños trabajen con el dispositivo. Nunca permita que los adultos trabajen con el dispositivo sin la instrucción adecuada. Antes de utilizar el dispositivo, el usuario debe leer y comprender cuidadosamente el manual. Cualificación: Aparte de la instrucción detallada por una persona competente, no se requieren cualificaciones especiales: son necesarias para el uso de la unidad. Edad mínima: La unidad sólo puede ser operada por personas de 16 años o más. Se hace una excepción para su uso en la juventud, si se utiliza durante la formación profesional para adquirir habilidades

bajo la supervisión de un instructor. Las reglamentaciones locales pueden especificar la edad mínima para su uso. Entrenamiento: El uso sólo requiere una instrucción apropiada de una persona competente o instrucciones de uso. No es necesario un entrenamiento especial.

Riesgo residual

¡Peligro de quemaduras!

Algunas piezas de la máquina se calientan mucho durante el funcionamiento.

Tocar las partes calientes de la máquina puede causar quemaduras.

Deja que la máquina se enfríe después del trabajo.

 **Peligro de explosión / fuego!** Los vapores de la gasolina y el petróleo son altamente inflamables o explosivos.

No haga funcionar la unidad en un ambiente explosivo con líquidos, gases o polvos inflamables.

No utilice la unidad cerca de materiales inflamables.

Incluso con el uso adecuado y la observancia de todas las normas de seguridad, los peligros residuales pueden seguir existiendo. Daños en el oído Una estancia prolongada en las inmediaciones de un dispositivo en funcionamiento puede provocar daños en la audición. ¡Usen protección auditiva!

Daño a la salud debido a la vibración de las manos y los brazos si el dispositivo se utiliza durante un período prolongado o no se guía y evalúa adecuadamente. Los sistemas de amortiguación de vibraciones no garantizan la protección contra la enfermedad del dedo blanco y el síndrome del túnel carpiano. Por esta razón, el estado de los dedos y la muñeca debe vigilarse cuidadosamente durante su uso regular y continuo. En caso de síntomas de las enfermedades mencionadas, se debe consultar inmediatamente a un médico. Para reducir el riesgo de "enfermedad de los dedos blancos", mantenga las manos calientes mientras trabaja y tome descansos regulares. Aunque se han seguido las instrucciones de uso, puede haber peligros residuales que no son

obvios.

OPIS URZĄDZENIA

1. INTERRUPTOR ON/OFF
2. PALANCA DEL ACCELERADOR
3. BOTÓN DE BLOQUEO
4. ACCESORIO DEL AHOYADOR DE SUELO
5. EMBRAGUE DESLIZANTE
6. EMBRAGUE CENTRÍFUGO
7. ASIDERO
8. ESCAPE
9. FILTRO DE AIRE
10. BUJÍA DE ENCENDIDO
11. ARRANCADOR INVERSOR
12. TANQUE
13. ESTRANGULADOR
14. BOMBA DE CEBADO
15. VENTILACIÓN DEL MECANISMO REDUCTOR

Comportamiento de emergencia

Tomar las medidas de primeros auxilios necesarias en función de la lesión y buscar asistencia médica cualificada lo antes posible. Proteger a la víctima de más lesiones e inmovilizarla. En caso de accidente, un botiquín de primeros auxilios según la norma DIN 13164 debe estar siempre disponible en el lugar de trabajo y listo para su uso. El material extraído del botiquín debe ser rellenado inmediatamente. En caso de una solicitud de ayuda, se debe proporcionar la siguiente información

1. el lugar del accidente
2. naturaleza del accidente
3. número de heridos
4. la naturaleza de las lesiones

Explicación de los símbolos

	Advertencia / Atención
	Para reducir el riesgo de lesiones, consulte el manual de instrucciones.
	¡Ponte las gafas!
	¡Usen protección auditiva!
	¡Usen botas de seguridad con protección contra cortes, una suela de agarre y un sombrero de acero!
	¡Usen guantes protectores!
	Lentamente
	Rápido
	aprovechando
	No fumar y abrir fuego
	Antes de comenzar cualquier trabajo en la máquina, apague el motor.
	Mantén a los niños alejados de la máquina.
	Proteger de la humedad. No exponga la máquina a la lluvia.
	Marcado de conformidad CE
	Proteger de la humedad
	La parte superior del paquete

- desmontado o apagado de ninguna otra manera.
- El equipo de protección defectuoso o que funcione mal debe ser reemplazado inmediatamente.
- Si se produce una avería mientras se trabaja con el taladro, el trabajo que se está llevando a cabo en ese momento siempre debe completarse primero antes de encontrar la causa.
- No sobrecargue la máquina. Esto hará que trabaje más lentamente y se sobrecaliente.
- El montaje, la medición, la limpieza, etc., sólo puede realizarse cuando el motor está apagado y se quita la bujía.
- Una vez finalizados los trabajos de mantenimiento o reparación del equipo de seguridad y protección, debe ser reinstalado inmediatamente.
- Es esencial que conozca las normas de seguridad vigentes en el lugar de uso, así como otras normas de seguridad generalmente reconocidas.
- Los dispositivos de seguridad deben ser revisados antes de usar el equipo de perforación. Asegúrate de que sólo las partes aparentemente poco dañadas funcionen correctamente.
- Compruebe que todas las partes móviles funcionan correctamente. Preste especial atención a los daños y a las partes atascadas. Todas las piezas deben estar instaladas correctamente y cumplir todas las condiciones para su correcto funcionamiento.
- A menos que se especifique lo contrario en este manual, las piezas de repuesto y los dispositivos de seguridad dañados deben repararse o sustituirse en un centro de servicio autorizado.
- Sustituya los interruptores defectuosos en un centro de servicio autorizado.

 Las condiciones de iluminación inadecuadas suponen un alto riesgo de seguridad. Siempre asegúrese de que haya una iluminación adecuada o buenas condiciones de iluminación cuando trabaje con la unidad..

- Sujete el dispositivo firmemente con ambas manos y a cierta distancia de su cuerpo durante la operación.
- ¡Tengan cuidado al caminar hacia atrás, peligro de tropezar!
- El interruptor de encendido y apagado no debe estar bloqueado.
- El uso de otras piezas de repuesto puede causar accidentes al usuario. El fabricante no es responsable de los daños resultantes.
- Guarda el dispositivo en un lugar seco.

Instrucciones de seguridad típicas del dispositivo

- deformaciones, etc. Los taladros dañados deben ser reemplazados inmediatamente.
- El equipo de protección de la máquina no debe ser

⚠ Antes de cada puesta en marcha, todas las conexiones de tornillos y enchufes y los dispositivos de seguridad deben ser revisados para comprobar su resistencia y su correcto asiento, y que todas las partes móviles se mueven con suavidad.

⚠ Está estrictamente prohibido desmontar o modificar los dispositivos de seguridad de la máquina, alienarlos o acoplar dispositivos de seguridad de otros fabricantes.

⚠ No utilice la unidad si está dañada o los dispositivos de seguridad están dañados. Reemplazar las partes desgastadas y dañadas.

⚠ Peligro de explosión / fuego!

El combustible es altamente inflamable.

Está prohibido fumar y abrir fuego.

No almacene combustible cerca de la máquina.

Almacene el combustible sólo en contenedores aprobados.

Llene la máquina sólo en el exterior y no cerca de llamas desnudas o cigarrillos encendidos.

Rellene la máquina antes de ponerla en marcha. No llene o abra el tapón del depósito de combustible mientras el motor esté en marcha o todavía esté caliente.

Después de su uso, espere al menos 5 minutos antes de añadir combustible para enfriar la máquina.

Asegúrate de que no se haya derramado combustible. Si se ha derramado combustible, no encienda el motor. Retire la máquina de una superficie sucia y evite los intentos de ignición hasta que el vapor del combustible se haya evaporado.

Todos los tapones deben estar firmemente asentados en los depósitos y tanques de combustible.

Vaciar el depósito de combustible sólo en el exterior.

Nunca guarde una máquina de gasolina en un depósito de gasolina dentro de un edificio en el que los vapores de la gasolina puedan entrar en contacto con llamas o chispas

La mezcla de combustible

¡Anímate! Es importante asegurar la proporción correcta de la mezcla de combustible.

¡Precaución! No utilice la mezcla de combustible antigua, ya que se separará con el tiempo y ya no garantizará la lubricación del motor. No deje la mezcla en el depósito durante un período de tiempo más largo, semanas o meses, ya que existe el riesgo de que se separe. Para evitar daños en el motor de combustión interna,

utilice siempre aceite de alta calidad para motores de dos tiempos. ¡Los daños causados por el incumplimiento de uno de los puntos mencionados no están cubiertos por la garantía! ¡Lo mismo se aplica a los daños causados por la sobrecarga de la unidad! Recomendamos usar un aditivo para el combustible.

Mantenimiento

Antes de realizar cualquier trabajo en la unidad, apague el motor y retire el conector de la bujía. Deje que todas las partes giratorias se detengan y se enfríen.

Las reparaciones y los trabajos que no se describen en estas instrucciones sólo pueden ser realizados por personal cualificado. Utilice sólo accesorios y repuestos originales. Siempre mantenga la máquina, especialmente las ranuras de ventilación, limpia. ¡Nunca rocíe el cuerpo de la máquina con agua! No limpie la máquina y sus componentes con disolventes, líquidos inflamables o tóxicos. Sólo usa un paño húmedo para la limpieza. Limpie después de cada uso. Compruebe la dirección de la operación. Sólo una máquina que reciba un mantenimiento regular y un buen mantenimiento puede ser de ayuda satisfactoria. La falta de mantenimiento y cuidado puede provocar accidentes y lesiones imprevistas. Si es necesario, se puede encontrar una lista de piezas de repuesto en Internet en www.guede.com.

Eliminación

Para las instrucciones de eliminación, consulte los pictogramas del dispositivo o del embalaje.



El equipo defectuoso y/o el equipo que debe ser eliminado debe ser entregado en los puntos de reciclaje designados.

Eliminación del embalaje de transporte

El embalaje protege el dispositivo de los daños de transporte. Los materiales de embalaje son generalmente respetuosos con el medio ambiente y reciclables. Devolver los envases al ciclo de materiales ahorra recursos y reduce el desperdicio. Los elementos de embalaje (por ejemplo, las películas, Styropor®) pueden ser peligrosos para los niños.

¡Peligro de asfixia!

Mantenga los materiales de embalaje fuera del alcance de los niños y retírelos lo antes posible

Garantía

El período de garantía es de 12 meses para las aplicaciones comerciales, 24 meses para los consumidores y comienza en el momento de la compra. La garantía sólo cubre los defectos debidos a defectos de material o de fabricación. La prueba original de compra con la fecha de venta debe adjuntarse a la notificación del defecto en el sentido de la garantía. La garantía no cubre el uso indebido, por ejemplo, la sobrecarga del dispositivo, el uso de la fuerza, los daños causados por factores externos o cuerpos extraños. También la inobservancia de las instrucciones de uso y el desgaste normal están excluidos de la garantía.

Información importante para los clientes

Tenga en cuenta que la devolución durante o incluso después del período de garantía debe hacerse siempre en su embalaje original. Esta medida previene eficazmente los daños innecesarios en el transporte y su ajuste, a menudo controvertido. Sólo en la caja original está su dispositivo protegido de forma óptima y así se garantiza un procesamiento sin problemas.

Servicio

¿Tiene preguntas técnicas? ¿Una queja? ¿Necesita piezas de repuesto o instrucciones de uso? En la página web de Güde GmbH & Co. KG (www.guede.com) en la sección de servicio le ayudaremos rápidamente y sin burocracia. Por favor, ayúdenos. Para poder identificar su máquina en caso de denuncia, necesitamos el número de serie, así como el número de artículo y el año de fabricación. Todos estos datos se encuentran en la placa de identificación. Para tener estos datos siempre a mano, por favor, introdúzcalos abajo.

Un número de serie:

Número de artículo:

Año de fabricación:

Tel.: +49 (0) 79 04 / 700-360
Fax: +49 (0) 79 04 / 700-51999
E-Mail: support@ts.guede.com

Programa de inspecciones y mantenimiento

Período de mantenimiento regular		Antes de cada puesta en marcha	Después de cada parada	Después de 1 mes	Después de 12 meses	Después de 24 meses
Filtro de aire	Revisa	✓				
	Reemplazar				✓	
Bujía	Revisa				✓	
	Limpieza				✓	
	Reemplazar					✓

Arreglos de bichos

mal funcionamiento	Porque	Remedio
El motor no arranca	Tanque vacío/escasez de combustible	Llenar de combustible
	El estrangulador no está activado	Accionar el estrangulador
	combustible pobre, almacenamiento sin vaciar el tanque de gasolina, tipo de combustible equivocado	Tanque de combustible y carburador vacíos. Llène de combustible fresco.
	Bujía sucia, (residuos de carbón en los electrodos), brecha de electrodos demasiado grande	Limpie la bujía, compruebe el valor de calor de la bujía. Sustituya la bujía si es necesario, ajuste 0,6-0,8 mm.
	La bujía está mojada por la gasolina (motor hundido).	La bujía está mojada por la gasolina (motor hundido)..
El motor no da la máxima potencia	Bujía sucia, (residuos de carbón en los electrodos), brecha de electrodos demasiado grande	Limpie la bujía, compruebe el valor de calor de la bujía. Sustituya la bujía si es necesario, ajuste 0,6-0,8 mm
	Luftfilter verschmutzt	Filtro de aire sucio
	Falsches Kraftstoffgemisch (zuviel Öl)	Mezcla de combustible equivocada (demasiado aceite)

Original – EG-Konformitätserklärung

Hiermit erklären wir, dass die nachfolgend bezeichneten Geräte aufgrund ihrer Konzipierung und Bauart sowie in den von uns in Verkehr gebrachten Ausführungen den einschlägigen, grundlegenden Sicherheits- und Gesundheitsanforderungen der EG-Richtlinien entsprechen.

Bei einer nicht mit uns abgestimmten Änderung der Geräte verliert diese Erklärung Ihre Gültigkeit.

Translation of the EC-Declaration of Conformity

We, hereby declare the conception and construction of the below mentioned appliances correspond - at the type of construction being launched - to appropriate basic safety and hygienic requirements of EC Directives.

In case of any change to the appliance not discussed with us the Declaration expires.

Traduction de la déclaration de conformité CE

Nous déclarons par la présente, que les appareils indiqués ci-dessous répondent, du point de vue de leur conception, construction et réalisation ainsi que leur mise sur le marché, aux exigences fondamentales en matière de santé et d'hygiène des directives CE. Toute modification de l'appareil non autorisée entraîne la perte de validité de la présente déclaration.

Traduzione della dichiarazione di conformità CE

Dichiariamo con il presente noi, che la concezione e costruzione degli apparecchi elencati, nelle realizzazioni che stiamo introducendo alla vendita, sono conformi ai requisiti principali delle direttive CE sulla sicurezza ed igiene.

Nel caso della modifica dell'apparecchio da noi non autorizzata, la presente dichiarazione perde la propria validità.

Vertaling van de EG-Conformiteitverklaring

Hiermede verklaren wij, dat de genoemde machine, op grond van zijn ontwerp en bouwwijze, evenals de door ons in omloop gebrachte uitvoeringen, aan de desbetreffende fundamentele veiligheids- en gezondheidverordeningen van de EG-richtlijnen voldoen. Bij een niet met ons overeengekomen wijziging aan het apparaat verliest deze verklaring haar geldigheid.

Překlad prohlášení o shodě EU

Tímto prohlašujeme my, že koncepce a konstrukce uvedených přístrojů v provedeních, která uvádíme do oběhu, odpovídá příslušným základním požadavkům směrnice EU na bezpečnost a hygienu. V případě změny přístroje, která s námi nebyla konzultována, ztrácí toto prohlášení svou platnost.

Peklad vyhlásenie o zhode EÚ

Týmto vyhlasujeme my, že koncepcia a konštrukcia uvedených prístrojov vo vyhotoveniach, ktoré uvádzame do obehu, zodpovedá príslušným základným požiadavkám smernice EÚ na bezpečnosť a hygienu. V prípade zmeny prístroja, ktorá s nami nebola konzultovaná, stráca toto vyhlásenie svoju platnosť.

Fordítása azonossági nyilatkozat EU

Ezzel kijelentjük mi, hogy a lentiekben megjelölt gépipari termék, koncepciója és tervezése, az általunk forgalomba kerülő kivitelezésben, megfelel az EU illetékes biztonsági és higiéniai szabályzatok alapkövetelményeinek. A gépen, a velünk való konzultáció nélküli végzett változások esetén, a jelen nyilatkozat érvényességét veszti.

Prevod izjava o ustreznosti EU

S tem izjavljamo, da koncepcija in zgradba spodaj navedenih naprav v izvedbah, ki jih uvajamo na trg, odgovarja pristojnim osnovnim zahtevam smernic EU za varnost in higieno. V primeru spremembe naprave, o kateri se niste posvetovali z nami, ta izjava izgubi svojo veljavnost.

Prevođenje u Izjava o sukladnosti EU

Ovime izjavljujemo da koncepcija i konstrukcija navedenih strojeva u izvedbi u kojoj se isti puštaju u promet, udovoljavaju odgovarajućim osnovnim zahtjevima smjernica EU u području sigurnosti i higijene. Ova Izjava prestaje važiti u slučaju promjene opreme izvršene bez naše suglasnosti.

Превод на Декларация за съответствие с ЕС

С това декларираме ние, че концепцията и конструкцията на посочените уреди в изпълнения, които пускаме в обръщение, отговарят на съответните изисквания на инструкциите на ЕС за безопасност и хигиена. В случай на изменение на уреда, което не е било консултирано с нас, тази декларация губи своята валидност.

Traducere a declarație de conformitate UE

Prin prezenta noi declarăm, că concepția și construcția utilajelor prezentate, în execuția în care sunt puse în circulație, sunt conforme cu exigențele de bază aferente directivelor UE privind securitatea și igiena. În cazul modificărilor pe utilaj care nu au fost consultate cu noi, prezenta declarație își pierde valabilitatea.

Prevođenje u Izjava o usklađenosti sa propisima EU

Ovim izjavljujemo da koncepcija i konstrukcija navedenih uređaja, a u izvedbi u kojoj se isti puštaju u promet, zadovoljavaju odgovarajuće osnovne zahteve iz direktiva EU u vezi sa sigurnošću i higijenom. Ova izjava prestaje da važi u slučaju promena na opremi izvršenih bez naše saglasnosti.

Tłumaczenie Deklaracji zgodności WE

Niniejszym oświadczamy, my że koncepcja i konstrukcja przedstawionych poniżej urządzeń w wersji, która jest wprowadzona do obiegu, odpowiada stosownym podstawowym wymogom dyrektyw UE dotyczących bezpieczeństwa i higieny. Niniejsza deklaracja przestaje obowiązywać w przypadku zmiany urządzenia, która nie została z nami skonsultowana.

AT uygunluk beyanı tercümesi

Beyan ederiz ki aşağıda belirtilen piyasaya sürdüğümüz modellerin tasarım ve yapıları itibarıyla güvenlik ve hijyen ile ilgili AB yönetmeliklerine uygun olduğunu beyan ederiz. Aletlerde bize danışılmadan yapılacak bir değişiklik durumunda işbu beyanname geçerliliğini yitirir.

Motor-Erdbohrer

Earth Auger | Tarière | Trivellatore | Grondboor
 Zemní vrták | Zemný vrták | Földfúró
 Wiertnica Spalinowa | Ahooyador de suelo a motor |
 Taladro motorizado

94139 GE 2200**Einschlägige EG-Richtlinien**

Appropriate EU Directives | Directives CE applicables |
 Prohlášení o shodě EU | Vyhlásenie o zhode EU |
 Desbetreffende EG-Richtlinien | Direttive CE applicabili |
 Illetékes EU előírások | Primjenjive smjernice EU | Uporabne
 smernice EU | Directivele UE aferente | Съответни наредби на
 ЕС | Primjenjive smjernice EU | Stosowne dyrektywy UE | Ілгїлї
 AB yönetmelikleri

- 2014/35/EU 2014/30/EU
 1935/2004/EC 1907/2006/EC
 2011/65/EC ROHS 2009/142/EC
 89/686/EEC (PPE) 2009/105/EG (...<20.04.2016)
 2006/42/EC 2014/29/EU (...>20.04.2016)
 Annex IV
 Notified Body Name:
 No: Address:

Type Ex. Cert.-No.:

- 2016/1628/EU
 Emission No.: e24*2016/1628*2018/9895HB1/P*0138*00

 2000/14/EC 2005/88/EC**Konformitätsbewertungsverfahren**

Method of compliance assessment | Méthodes d'évaluation
 de la conformité | Modo di valutazione della conformità |
 Conformiteitsbeoordelingsprocedure | Způsob posouzení
 shody | Spósob posúdenia zhody | Az azonoság
 megítélésének a módja | Način presoje istovetnosti | Način
 ocjenjivanja sukladnosti | Начин на обсъждане на сходство
 | Modul de evaluare a conformității | Način ocenjanja
 uskladenosti | Uygunluk deęerlendirme usulü | Metoda oceny
 zgodności **Annex V**

Wolpertshausen, 26/06/2019

Helmut Arnold

Geschäftsführer | Managing Director | Gérant | Amministratore delegato | Bedrijfsleider | Jednatel | Konateľ |
 Ügyvezető igazgató | Direktor | Direktor | Управител | Administrator | Direktor | Şirket temsilcisi | Direktor
 Güde GmbH & Co. KG, Birkichstraße 6, 74549 Wolpertshausen, Germany

Joachim Bürkle

GÜDE GmbH & Co. KG, Birkichstraße 6, 74549 Wolpertshausen, Germany

Bevollmächtigt die technischen Unterlagen zusammenzustellen.

Authorized to compile the technical file | Autorisé à compiler la documentation technique | Autorizzato alla preparazi-
 one della documentazione tecnica | Gemachtigt voor samenstelling van de technische documenten + Zplnomocněn k
 sestavování technických podkladů. | Splnomocnený zostaviť technické podklady. | Műszaki dokumentáció összeállításra
 felhatalmazva | Pooblaščen za izdelavo spisov tehnične dokumentacije. | Ovlašten za formiranje tehničke dokumentacije. |
 Упълномощен за съставяне на техническата документация | İmputernicit să elaboreze documentația tehnică. | Ovlašten
 za formiranje tehničke dokumentacije. | Teknik evrakları hazırlamakla görevlendirilmiştir. | Upelnomocniony do zestawienia
 danych technicznych

Angewandte harmonisierte Normen

Harmonised standards used | Normes harmonisées appli-
 cables | Použité harmonizované normy | Použité harmonizo-
 vané normy | Gebruikte harmoniserende normen | Applicate
 norme armonizzate | Használt harmonizált normák | Primjen-
 jeni harmonizirani standardi | Uporabljeni usklajeni standardi
 | Norme armonizate folosite | Използвани хармонизирани
 норми | Primjenjeni harmonizirani standardi | Wykorzystane
 zharmonizowane normy | Kullanan uyum normları

EN ISO 12100:2010

PPP 58068A:2013

AFPS GS 2014:01 PAK

EN ISO 14982:2009

Garantierter Schalleistungspegel

Guaranteed sound power level | Niveau de puissance
 acoustique garanti | Livello di potenza sonora garantito
 | Gegarandeerd geluidsrukniveau | Zaručená hladina
 akustického výkonu | Garantovaná hladina akustického
 výkonu | Garantált akusztikus teljesítményszint | Zajámčna
 ravan akustične zmogljivosti | Garantirana razina akustičke
 snage | Гарантирано ниво на звукова мощност | Nivelul
 garantat al puterii sunetului | Garantovani nivo akustične
 snage | Garanti edilen gürlüti emisyonu seviyesi |
 Gwarantowany poziom mocy akustycznej

 L_{WA} 113 dB (A)**Gemessener Schalleistungspegel**

Measured sound power level | Niveau de puissance
 acoustique mesuré | Livello di potenza sonora misurato |
 Gemeten geluidsrukniveau | Naměřená hladina akustického
 výkonu | Nameraná hladina akustického výkonu | Mért
 akusztikus teljesítményszint | Zajámčna ravan akustične
 zmogljivosti | Izmerena razina akustičke snage | Izmereno
 nivo na звукова мощност | Nivel măsurat al puterii
 sunetului | Izmereni nivo akustične snage | Ölçülen gürlüti
 emisyonu seviyesi | Zmierzony poziom mocy akustycznej

 L_{WA} 112.7 dB (A)

GÜDE GmbH & Co. KG
Birkichstrasse 6
74549 Wolpertshausen
Deutschland
Tel.: +49-(0)7904/700-0
Fax.: +49-(0)7904/700-250
eMail: info@guede.com