

LIEFERUMFANG

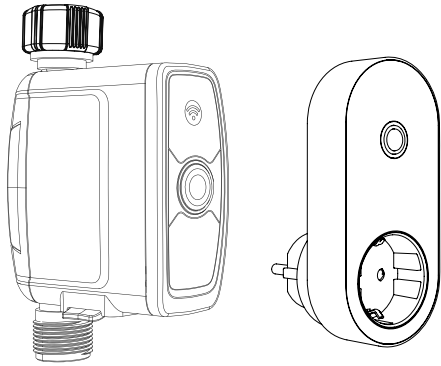

SYMBOLE	
	Netzspannung 220-240V~ 50Hz
	CE Konformitätszeichen
	Schadhafte und/oder zu entsorgende elektrische oder elektronische Geräte müssen an den dafür vorgesehenen Recycling-Stellen abgegeben werden.

INBETRIEBNAHME

Laden Sie die App "ControlMaster" im App-Store/Google Play herunter und registrieren Sie sich.



HINWEIS

Zur Steuerung des Geräts kann eine App genutzt werden, die von Drittanbietern zur Verfügung gestellt wird und für die die **ikra GmbH** keine Haftung übernimmt.

PRODUKTBETRIEB

- Schließen Sie den Bewässerungscomputer an Ihren Wasserhahn an.
Hinweis: Der Bewässerungscomputer darf nur im Außenbereich betrieben werden.
- Über die Taste am Bewässerungscomputer kann die Bewässerung manuell gestartet / gestoppt werden.
- Um alle Funktionen nutzen zu können, öffnen Sie den Bewässerungscomputer in der App. Sie können nun Zeitpläne einstellen, die Bewässerung manuell starten und verschiedene Daten (Wasserverbrauch, Batteriestatus etc.) einsehen.

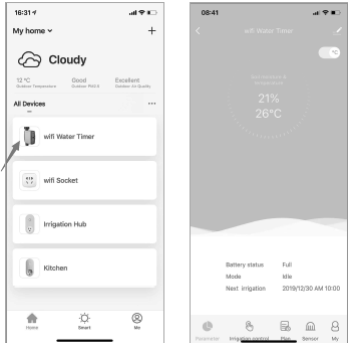

FEHLERSUCHE

Fehler	Abhilfe
WLAN-Gateway kann keine Verbindung zum Router herstellen	Nutzen Sie ein 2,4 GHz-Netzwerk
LED-Anzeige am Bewässerungscomputer blinkt nicht.	Tauschen Sie die Batterie und versuchen Sie es erneut
Steuerung über die App funktioniert nicht.	Stellen Sie über den Punkt Einstellung die Werkseinstellungen wieder her, entfernen das Gerät aus der App und starten Sie den Verbindungsprozess erneut.
Bewässerung wird nicht ausgeführt.	Wasserhahn öffnen

BESTIMMUNGSGEMÄSSE VERWENDUNG

Das Gerät ist für die private Nutzung zur Steuerung der Bewässerung im Garten bestimmt. Es kann zur automatischen Bewässerung (Zeitpläne) genutzt werden.

Die vollumfänglichen Funktionen können nur in Verbindung mit dem WLAN Gateway und einer App genutzt werden. Dazu gehören beispielsweise die Messung des Wasserverbrauchs, das automatische Aussetzen der Bewässerung bei Regen und das Anzeigen des Batteriestatus. Zur Bewässerung können verschiedene Bewässerungssysteme (Regner, Tropfbewässerungssystem etc.) angeschlossen werden.

Der WLAN-Gateway ist mit einer smarten Steckdose zur Steuerung eines zusätzlichen Gerätes ausgestattet, die über die App manuell und automatisch gesteuert werden kann.

WLAN Gateway verbinden

- Stecken Sie den WLAN Gateway in eine Steckdose und öffnen Sie die App.
Hinweis: Der WLAN Gateway darf nur im Innenbereich betrieben werden.
- Um ein Gerät hinzuzufügen, drücken Sie "+" in der oberen, rechten Ecke der App.
- Wählen Sie "Irrigation Hub" bei den hinzuzufügenden Geräten aus. Halten Sie den Knopf des WLAN Gateways lange gedrückt, bis die LED schnell blinkt, um den Verbindungsvorgang zu starten. Folgen Sie den Anweisungen in der App.
- Der Hinweis "WLAN-Gateway ist nun bereit" zeigt den erfolgreichen Abschluss des Verbindungsprozesses an.

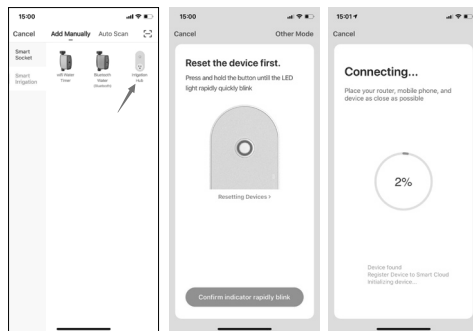

- Sie können zwei verschiedene Bewässerungsmodi im Menüpunkt "Plan" einstellen: Bewässerung oder Benebelung.
- Modus Bewässerung: Stellen Sie Startzeit und Dauer der Bewässerung sowie die Wochentage ein. Speichern Sie den Plan ab.

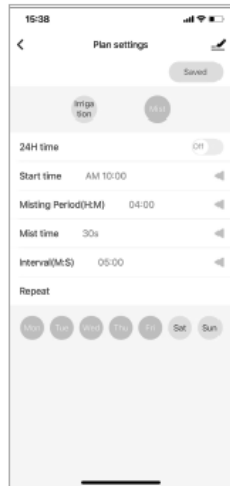

ENTSORGUNG

Wenn Ihr Gerät eines Tages unbrauchbar wird oder Sie es nicht mehr benötigen, geben Sie das Gerät bitte auf keinen Fall in den Hausmüll, sondern entsorgen Sie es umweltgerecht.

Geben Sie das Gerät bitte in einer Verwertungsstelle ab. Kunststoff- und Metallteile können hier getrennt und der Wiederverwertung zugeführt werden. Auskunft hierzu erhalten Sie auch in Ihrer Gemeinde- oder Stadtverwaltung.

Batterien gehören nicht in den Hausmüll. Als Verbraucher sind Sie gesetzlich verpflichtet, gebrauchte Batterien bzw. Akkus zurückzugeben. Am Ende der Lebensdauer Ihres Gerätes müssen die Batterien bzw. Akkus entnommen und gesondert entsorgt werden. Sie können Ihre alten Batterien und Akkus an den örtlichen Sammelstellen Ihrer Gemeinde oder bei Ihrem Händler bzw. Verkaufsstelle abgeben.

TECHNISCHE DATEN

Netzspannung Gateway	220-240~ / 50Hz
Spannung Bewässerungscomputer	6V
Wasserhahnanschluss	3/4" und 1"
Schlauchanschluss	3/4"
Arbeitsdruck	0.5 - 8 bar (10PSI-120PSI)
Arbeitstemperatur	5° bis 50°
Stromversorgung	4xAA Batterien
Betriebsdauer Batterien	ca. 1 Jahr
RF-Kommunikation	433mHz
Funkreichweite (Freifeld)	100m

Bewässerungscomputer hinzufügen

- Um einen Bewässerungscomputer hinzuzufügen, drücken Sie "Hinzugefügte Geräte verwalten" im Menü "Irrigation Hub"
- Wählen Sie "Geräte hinzufügen" und folgen Sie den Anweisungen in der App.
- Setzen Sie 4 AA-Batterien in das Batteriefach ein und halten Sie den Knopf des Bewässerungscomputers lange gedrückt, bis die LED schnell blinkt, um den Verbindungsvorgang zu starten.
Hinweis: Bewässerungscomputer und Smartphone müssen sich dabei in der Nähe des WLAN-Gateways befinden.

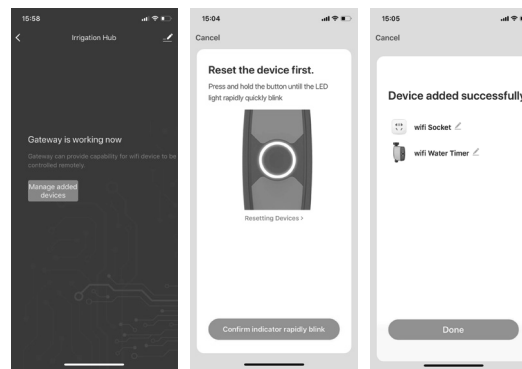

- Modus "Benebelung": Der Modus "Benebelung" ist in bestimmten Anwendungsbereichen (Abkühlung im Garten, präzise Bewässerung bestimmter Pflanzen) nützlich, da sehr kurze Sprühzyklen eingestellt werden können. Stellen Sie Startzeit und die Gesamtdauer der Benebelung, die Dauer eines Sprühintervalls und die Wartezeit zwischen den Intervallen sowie die Wochentage ein. Speichern Sie den Plan ab. Um die Funktion optimal nutzen zu können, werden bestimmte Sprüher / Nebeldüsen benötigt.

HINWEIS

Im Menüpunkt "Plan" können Sie die geplante Bewässerung für 24, 48 oder 72 Stunden aussetzen, falls beispielsweise wegen Regen keine Bewässerung benötigt wird.

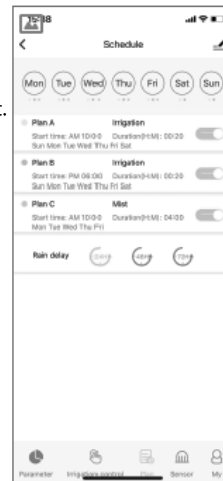

GARANTIE / GUARANTEE / GARANTIE

Für dieses Elektrowerkzeug leisten wir unabhängig von den Verpflichtungen des Händlers aus dem Kaufvertrag gegenüber dem Endabnehmer wie folgt Garantie:

Die Garantiezeit beträgt 24 Monate und beginnt mit der Übergabe die durch Originalkaufbeleg nachzuweisen ist. Ausgenommen von der Garantie sind Verschleißteile, Akkus und Schäden die durch Verwendung falscher Zubehörteile, Reparaturen mit Nichtoriginalteilen, Gewaltanwendungen, Schlag und Bruch sowie mutwillige Motorüberlastung entstanden sind. Garantietausch erstreckt sich nur auf defekte Teile, nicht auf komplette Geräte. Garantiereparaturen dürfen nur von autorisierten Werkstätten oder vom Werkkundendienst durchgeführt werden. Bei Fremdeingriff erlischt die Garantie. Die Garantie gilt nicht bei gewerblichem Gebrauch des Produkts. Porto, Versand- und Nachfolgekosten gehen zu Lasten des Käufers.

We provide the end consumer with following warranty for this electrical tool, regardless of the dealer's obligations contained in the purchase contact:

The warranty time is 24 months and begins when the device as handed over; this must be documented by the original purchase receipt. The warranty does not cover wear parts, batteries and damage caused by using incorrect accessories, repairing using non-original parts, using force, blows and breakage, as well as wilful motor overloading. Replacement under warranty only applies to defective parts and not to complete devices. Repairs under warranty may only be carried out by authorised workshops or by the in-house customer service department. Third-party repairs render the warranty invalid. The warranty shall not apply to commercial use of the product. The purchaser is liable for postage, shipping and subsequent costs.

Pour cet outil électrique, nous proposons la garantie suivante indépendamment des responsabilités du revendeur vis-à-vis de l'utilisateur final émanant du contrat de vente :

La durée de garantie est de 24 mois et commence lors de la transmission justifiée par la preuve d'achat originale. Sont exclus de la garantie les pièces d'usure, batteries et dommages qui résultent de l'utilisation d'accessoires incorrects, de réparations avec des pièces non originales, d'applications avec force, de coups et casses et d'une surcharge délibérée du moteur. Les échanges de garantie s'appliquent uniquement aux pièces défectueuses et non à la machine complète. Les réparations de garantie doivent uniquement être réalisées par les ateliers agréés ou par le service-client de l'atelier. La garantie est rendue caduque par toute intervention étrangère. La garantie n'est pas valable en cas d'usage commercial du produit. Les frais de port et d'expédition ainsi que les frais consécutifs sont à la charge de l'acquéreur.

SICHERHEITSHINWEISE

Wichtig!

Lesen Sie die Gebrauchsanweisung vor Gebrauch sorgfältig durch. Das Produkt kann im Temperaturbereich + 5 °C – + 50 °C im Außenbereich betrieben werden. Überprüfen Sie das Produkt vor jeder Inbetriebnahme auf Beschädigungen und Dichtigkeit.

Halten Sie Kinder von der Stromversorgung und beschädigten Teilen fern. Überprüfen Sie die Batterien regelmäßig auf Beschädigungen. Verwenden Sie keine beschädigten Batterien. Entsorgen Sie diese vorschriftsmäßig (siehe Kapitel Entsorgung). Das Produkt darf in keinsten Weise zerlegt oder modifiziert werden. Lassen Sie das Produkt nicht fallen und setzen Sie es keinen Stößen aus.

HINWEIS

- Um Frostschäden zu vermeiden, nehmen Sie den Bewässerungscomputer bei Außentemperaturen um den Gefrierpunkt bitte außer Betrieb. Entfernen Sie hierfür die Batterien und lagern das Gerät an einem frostfreien Ort.
- Bitte reinigen Sie den am Wasserhahnanschluss integrierten Filter regelmäßig, um die Lebensdauer Ihres Produkts zu verlängern.

- Ein Hinweis zeigt den erfolgreichen Abschluss des Verbindungsprozesses an. Nun sind drei Geräte in der Übersicht sichtbar.

Tip: Die smarte Steckdose kann über das Symbol in der App oder direkt am Gateway gesteuert werden. Auch wenn die Steckdose ausgeschaltet ist, funktioniert die Verbindung zum Bewässerungscomputer.

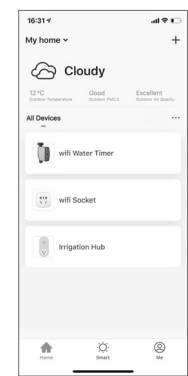

SMARTE SZENARIEN / AUTOMATIONEN

Über den Startbildschirm der App können Sie im Menüpunkt "Smart" Szenarien oder Automationen festlegen. Stellen Sie beispielsweise ein, dass die Bewässerungszeitpläne bei Regen automatisch ausgesetzt / gestoppt werden oder lassen Sie sich benachrichtigen, wenn die Temperaturen fallen und das Gerät frostsicher gelagert werden muss.

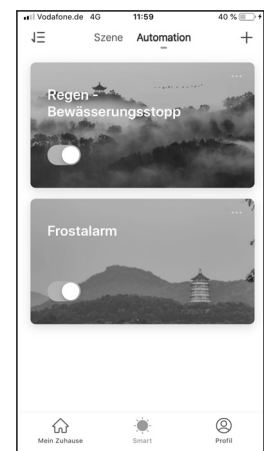

EG-KONFORMITÄTSERKLÄRUNG

ikra GmbH, Schliesierstrasse 36, 64839 Münster, Germany

D - erklärt folgende Konformität gemäß EU-Richtlinie und Normen für Artikel
GB - explains the following conformity according to EU directives and norms for the following product
FR - déclare la conformité suivante selon la directive CE et les normes concernant l'article

Smartes Bewässerungssystem	
X	2014/53/EU (RED)
X	2011/65/EU + (EU) 2015/863 (RoHS)
Normen / StandardReferences: EN 300 220-2 V3.1.1 EN 62311:2008 EN 50663:2017 EN 62479:2010 ETSI EN 301 489-1 V2.2.3 ETSI EN 301 489-3 V2.1.1 Draft ETSI EN 301 489-17 V3.2.2	

Prüfstelle / Notify Body:

Münster, 14.01.2021
Aufbewahrung der technischen Unterlagen:

Matthias Fiedler,
Senior Product Manager Ikra GmbH

Matthias Fiedler, Ikra GmbH, Schliesierstrasse 36, 64839 Münster, Germany

SCOPE OF DELIVERABLES / ÉTENDUE DE LA LIVRAISON

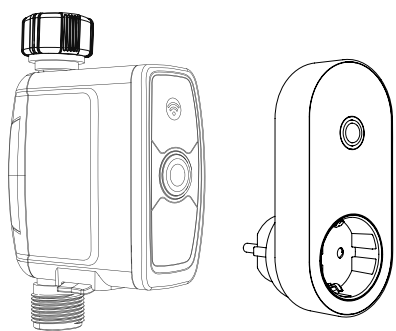

SYMBOLS / SYMBOLES

	Mains voltage Tension d'alimentation
	CE marking symbole CE
	Any damaged or disposed electric or electronic devices must be delivered to appropriate collection centres. Déposez les appareils électriques ou électroniques défectueux et / ou destinés à liquidation au centre de ramassage correspondant.

TECHNICAL DATA / CARACTÉRISTIQUES TECHNIQUES

Mains voltage gateway Passerelle de tension secteur	220-240~ / 50Hz
Voltage watering computer Calculateur d'eau de tension	6V
water faucet connection Raccord pour robinet d'eau	3/4" and 1"
hose connection Raccord pour flexible	3/4"
working pressure Pression de travail	0.5 - 8 bar (10 PSI-120 PSI)
working temperature Température de travail	5° to 50°
power supply Alimentation électrique	4 x AA batteries 4 piles AA
battery operating life Durée de fonctionnement des piles	approx. 1 year env. 1 an
RF communication Communication RF	433 mHz
radio range (free-field) Portée radio (champ libre)	100 m

Add watering computer / Ajouter l'ordinateur du système d'arrosage

- 1) In order to add a watering computer, press "manage added devices" in the "Irrigation Hub" menu.
- 2) Select "Add devices" and follow the instructions in the app.
- 3) Place 4 AA batteries into the battery compartment and hold down the button on the watering computer until the LED flashes quickly to start the connection process.

Note: The watering computer and smartphone must be close to the WLAN gateway.

- 1) Pour ajouter un ordinateur de système d'arrosage, appuyez sur « Gérer les appareils ajoutés » dans le menu « Irrigation Hub ».
- 2) Sélectionnez « Ajouter appareils » et suivez les instructions dans l'application.
- 3) Insérez 4 piles AA dans le compartiment à piles et maintenant longtemps enfoncé le bouton de l'ordinateur du système d'arrosage jusqu'à ce que la LED clignote rapidement, pour démarrer la connexion.

Remarque : L'ordinateur du système d'arrosage et le smartphone doivent alors se trouver à proximité de la passerelle WLAN.

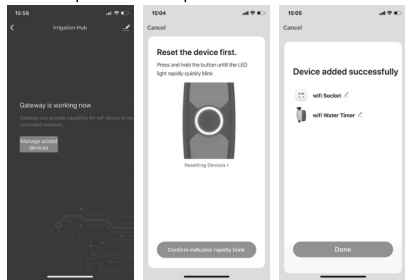

6) "Misting" mode:

The "Misting" mode is useful in certain areas of application (cooling in the garden, precise watering of certain plants), since very short spray cycles are able to be set. Set the start time and the complete duration of a spray interval, the duration of a spray interval, and the wait time between the intervals, as well as the weekdays. Save the plan. In order to be able to use the function optimally, certain sprayers/misting nozzles are needed.

6) Mode Brumisation :

Le mode « Brumisation » est utile dans certains domaines d'application (refroidissement dans le jardin, arrosage précis de certaines plantes) car des cycles de pulvérisation très courts peuvent être réglés. Réglez l'heure de début et la durée totale de la brumisation, la durée d'un intervalle de pulvérisation et le temps d'attente entre les intervalles ainsi que les jours de la semaine. Enregistrez le planning. Pour pouvoir utiliser la fonction de manière optimale, certains pulvérisateurs/brumisateurs sont nécessaires.

NOTE / REMARQUE

In the "Plan" menu item, the planned watering can be stopped for 24, 48, or 72 hours, for example if watering is not needed in case of rain.

Dans l'option de menu « Plan », vous pouvez arrêter l'arrosage prévu pendant 24, 48 ou 72 heures, si aucun arrosage n'est nécessaire par exemple en raison d'un temps pluvieux.

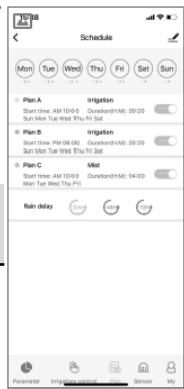

PROPER INTENDED USE / UTILISATION CONFORME

The device is specified for private use to control watering in a garden. This may be used for automatic watering (schedules). The full scope of functions can only be used with the WLAN gateway and an app. For example, this includes measurement of water consumption, automatic stop of watering in case of rain, and display of the battery status. For watering, different watering systems (sprinkler, droplet watering system, etc.) may be connected. The WLAN gateway is equipped with a smart outlet to control an additional device, which is able to be controlled manually and automatically via the app.

L'appareil est conçu pour un usage privé pour commander le système d'arrosage dans le jardin. Il peut être utilisé pour l'arrosage automatique (horaires).

Les fonctions complètes peuvent uniquement être utilisées en relation avec la passerelle WLAN et une application. Cela inclut par exemple la mesure de la consommation d'eau, l'arrêt automatique de l'arrosage en cas de pluie et l'affichage du statut des piles.

Différents systèmes d'arrosage (arroseur, système goutte à goutte, etc.) peuvent être raccordés pour l'arrosage.

La passerelle WLAN est équipée d'une prise intelligente pour commander un appareil supplémentaire, qui peut être commandé manuellement et automatiquement via l'application.

SAFETY INSTRUCTIONS / CONSIGNES DE SÉCURITÉ

Important!

Read the operating instructions carefully prior to use. The product may be used outdoors within a temperature range of + 5 °C – + 50 °C. Check the product for damage and leaks prior to every activation. Keep children away from the power supply and damaged parts. Check the batteries regularly for damage.

Never use damaged batteries. Dispose of them according to regulations (see chapter disposal).

The product may never be in dismantled or modified in any way. **Don't allow the product to drop and never subject it to impacts.**

Important !

Lisez attentivement le mode d'emploi avant utilisation. Le produit peut être utilisé dans une plage de températures comprise entre + 5 °C et + 50 °C à l'extérieur. Vérifiez si le produit présente des dommages et défauts d'étanchéité avant chaque mise en service. Maintenez les enfants éloignés de l'alimentation électrique et des pièces endommagées.

Vérifiez régulièrement si les piles sont endommagées. N'utilisez pas de piles endommagées. Éliminez-les correctement (voir Chapitre Élimination).

Le produit ne doit en aucun cas être démonté ou modifié.

Ne laissez pas tomber le produit et évitez tout choc.

NOTE / REMARQUE

1) In order to avoid frost damage, please deactivate the watering computer in case of outside temperatures at the freezing point. In this case, remove the batteries and store the device in a frost-free location.

2) Please clean the integrated filter on the water faucet connection regularly to extend the life span of your product.

4) A message indicates that the connection process was completed successfully. Three devices are now visible in the overview.

Tip: The smart outlet may be controlled via the icon in the app or directly at the gateway. Even when the outlet is switched off, the connection to the watering computer functions.

4) Une remarque indique que la connexion est terminée avec succès. Trois appareils sont maintenant visibles dans la vue d'ensemble.

Conseil : La prise WLAN peut être commandée via le symbole dans l'application ou directement sur la passerelle. Même si la prise est arrêtée, la connexion avec l'ordinateur du système d'arrosage fonctionne.

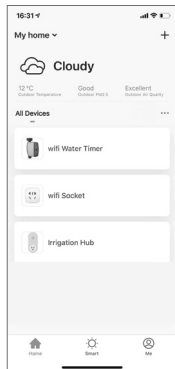

SMART SCENARIOS/AUTOMATION

The start screen of the app enables you to specify scenarios or automation in the "Smart" menu item. For example, set if watering schedules should be stopped/paused automatically in case of rain or receive notifications if the temperatures drop and the device needs to be stored safe from frost.

SCÉNARIOS INTELLIGENTS / AUTOMATIONS

Dans l'option de menu « Smart », vous pouvez définir des scénarios ou automatisations à partir de l'écran d'accueil de l'application. Indiquez par exemple que l'arrosage doit automatiquement être arrêté en cas de pluie ou recevez une notification lorsque les températures chutent et l'appareil doit être stocké à l'abri du gel.

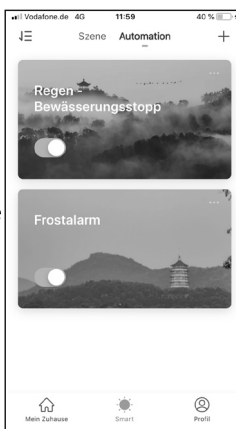

OPERATION / MISE EN SERVIC

1) Pour éviter les dégâts liés au gel, veuillez mettre hors service l'ordinateur du système d'arrosage en cas de températures extérieures proches du point de gel. Retirez les piles et stockez l'appareil à l'abri du gel.

2) Veuillez nettoyer régulièrement le filtre intégré sur le raccord pour robinet d'eau pour prolonger la durée de vie de votre produit.

OPERATION / MISE EN SERVIC

Download the "ControlMaster" app in the app store/Google Play store and register.

Chargez l'application « ControlMaster » dans App-Store/Google

Play et inscrivez-vous.



NOTE / REMARQUE

An app can be used to control the device, which is provided by third-party developers and for which **Ikra GmbH** does not accept any liability.

Pour commander l'appareil, on peut utiliser une application qui est fournie par des fournisseurs tiers et qui ne relève pas de la responsabilité de l'entreprise **Ikra GmbH**.

PRODUCT OPERATION / MODE PRODUIT

1) Connect the watering computer to the water faucet.

Note: The watering computer may only be operated outdoors.

- 2) Use the button on the watering computer to manually start/stop watering.
- 3) In order to use all functions, open the watering computer in the app. You may now set the schedules to manually start watering and view various data (water consumption, battery status, etc.).

1) Raccordez l'ordinateur du système d'arrosage à votre robinet d'eau.

Remarque : L'ordinateur du système d'arrosage doit uniquement être utilisé à l'extérieur.

2) L'arrosage peut être démarré / arrêté manuellement à l'aide de la touche située sur l'ordinateur du système d'arrosage.

- 3) Pour pouvoir utiliser toutes les fonctions, ouvrez l'ordinateur du système d'arrosage dans l'application. Vous pouvez maintenant configurer les horaires, démarrer manuellement l'arrosage et consulter différentes données (consommation d'eau, statut des piles, etc.).

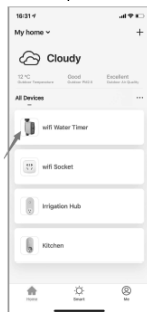

TROUBLESHOOTING / RECHERCHE DES DÉFAUTS

Fault	Remedy
The WLAN gateway cannot establish a connection to the router.	Use a 2.4 GHz network.
The LED on the watering computer doesn't flash.	Replace the battery and try again.
The controls do not function via the app.	Use the settings item to reset the factory settings, remove the device from the app and start the connection process again.
Watering does not function.	Open the watering faucet.

Défaut	Solution
La passerelle WLAN n'arrive pas à se connecter au routeur.	Utilisez un réseau 2,4 GHz.
La LED sur l'ordinateur du système d'arrosage ne clignote pas.	Remplacez la pile et réessayez.
La commande via l'application ne fonctionne pas.	Restaurez les réglages d'usine à l'aide de l'option de menu Réglage, supprimez l'appareil de l'application et redémarrez le processus de connexion.
L'arrosage n'est pas exécuté.	Ouvrir le robinet d'eau.

Connect WLAN gateway / Raccorder la passerelle

1) Insert the WLAN gateway into an outlet and launch the app.

Note: The WLAN gateway may only be operated indoors.

- 2) In order to add a device, press "+" in the top-right corner of the app.
- 3) Select "Irrigation Hub" for the devices to be added. Press the WLAN gateway button until the LED blinks quickly to start the connection process, then follow the instructions in the app.

4) The message "WLAN gateway is now ready" is displayed when the connection process is completed successfully.

1) Branchez la passerelle WLAN dans une prise et ouvrez l'application.

Remarque : La passerelle WLAN doit uniquement être utilisée à l'intérieur.

2) Pour ajouter un appareil, appuyez sur « + » dans le coin supérieur droit de l'application.

3) Sélectionnez « Irrigation Hub » pour les appareils à ajouter. Maintenez le bouton de la passerelle WLAN pendant longtemps jusqu'à la LED clignote rapidement, pour démarrer la connexion, suivez les instructions dans l'application.

4) La remarque « La passerelle WLAN est maintenant prête » indique que la connexion est terminée avec succès.

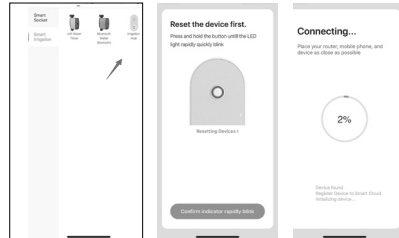

4) You may set two different watering modes in the "Plan" menu item: Watering or Misting.

5) Watering mode: Set the start time and duration of watering, as well as the weekdays. Save the plan.

4) Vous pouvez configurer deux modes d'arrosage différents dans l'option de menu « Plan » : Arrosage ou Brumisation.

5) Mode Arrosage : Réglez l'heure de début et la durée de l'arrosage ainsi que les jours de la semaine. Enregistrez le planning.

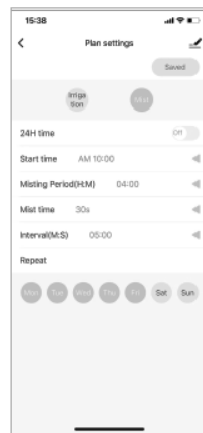

DISPOSAL / ÉLIMINATION

Should your tool become unserviceable or if you no longer require it, do not dispose of it under any circumstances in your normal household waste, but rather in an environmentally friendly manner.

Please take the tool to a recycling centre. Plastic and metal parts can be separated out and sent for recycling. You can also obtain information on this by contacting your local authority or city council.

Batteries do not belong in household waste. As a consumer, you are legally obligated to return used primary and rechargeable batteries. At the end of the service life of your device, the primary batteries or rechargeable batteries must be removed and disposed of separately. You can dispose of your used primary and rechargeable batteries at your local municipal waste collection point, or hand them in to your dealer or retailer.

Lorsque votre appareil est inutilisable ou lorsque vous n'en avez plus besoin, ne l'éliminez pas avec les ordures ménagères mais de manière écologique.

Amenez l'appareil dans un centre de recyclage. Les pièces en plastique ou en métal pourront alors être séparées et recyclées. Pour plus d'informations, contactez également votre commune ou ville.

Ne jetez pas les piles avec les ordures ménagères. En tant que consommateur, vous êtes tenus légalement de retourner les piles ou batteries usagées. A la fin de la durée de vie de votre appareil, les piles ou batteries doivent être retirées et éliminées séparément. Vous pouvez retourner vos piles et batteries usagées dans les points de collecte locaux de votre commune ou auprès de votre revendeur ou point de vente.