

Originalfassung

**DE BETRIEBSANLEITUNG**

**ABSAUGANLAGE**

Übersetzung / Translation

**EN USER MANUAL**

**DUST COLLECTOR**

**FR MODE D'EMPLOI**

**ASPIRATEUR**

**CZ NÁVOD K POUŽITÍ**

**ODSÁVACÍ ZAŘÍZENÍ**

**IT ISTRUZIONI PER L'USO**

**IMPIANTO DI ASPIRAZIONE**

**NL GEBRUIKSAANWIJZING**

**AFZUIGSYSTEEM**



**ABS 850**



<b>1</b>	<b>INHALT / INDEX</b>	
<b>2</b>	<b>SICHERHEITSZEICHEN / SAFETY SIGNS</b>	<b>7</b>
<b>3</b>	<b>VORWORT (DE)</b>	<b>9</b>
<b>4</b>	<b>TECHNIK</b>	<b>10</b>
4.1	Komponenten .....	10
4.2	Lieferumfang .....	10
4.3	Technische Daten .....	10
<b>5</b>	<b>SICHERHEIT</b>	<b>11</b>
5.1	Bestimmungsmäßige Verwendung .....	11
5.2	Sicherheitshinweise .....	12
5.3	Restrisiken .....	13
<b>6</b>	<b>MONTAGE</b>	<b>14</b>
6.1	Lieferumfang .....	14
6.2	Der Arbeitsplatz .....	14
6.3	Elektrischer Anschluss.....	14
6.4	Zusammenbau .....	15
<b>7</b>	<b>BETRIEB</b>	<b>17</b>
7.1	Betriebshinweise .....	17
7.2	Anschluss an die Holzbearbeitungsmaschine .....	17
7.3	Schaltereinheit .....	17
<b>8</b>	<b>WARTUNG</b>	<b>18</b>
8.1	Instandhaltung und Wartungsplan .....	18
8.1.1	Spänesackwechsel .....	18
8.2	Reinigung .....	19
8.3	Entsorgung .....	19
<b>9</b>	<b>FEHLERBEHEBUNG</b>	<b>19</b>
<b>10</b>	<b>PREFACE (EN)</b>	<b>20</b>
<b>12</b>	<b>TECHNIC</b>	<b>21</b>
12.1	Components .....	21
12.2	Delivery content.....	21
12.3	Technical details .....	21

<b>13 SAFETY</b>	<b>22</b>
13.1 Intended Use.....	22
13.2 Security instructions .....	23
13.3 Remaining risk factors .....	24
<b>14 ASSEMBLY</b>	<b>25</b>
14.1 Delivery content.....	25
14.2 Workplace requirements .....	25
14.3 Power supply .....	25
14.4 Assembly.....	26
<b>15 OPERATION</b>	<b>28</b>
15.1 Operation instructions.....	28
15.2 Connection of dust collector to machine.....	28
15.3 Switch unit.....	28
<b>16 MAINTENANCE</b>	<b>29</b>
16.1 Maintenance plan .....	29
16.1.1 Change of dust collector bag .....	29
16.2 Cleaning .....	30
16.3 Disposal .....	30
<b>17 TROUBLE SHOOTING</b>	<b>30</b>
<b>18 PRÉFACE (FR)</b>	<b>31</b>
<b>19 TECHNIQUE</b>	<b>32</b>
19.1 Composants principaux.....	32
19.2 Contenu de la livraison.....	32
19.3 Données techniques .....	32
<b>20 SÉCURITÉ</b>	<b>33</b>
20.1 Utilisation correcte.....	33
20.2 Instruction de sécurité.....	34
20.3 Risques résiduels .....	35
<b>21 ASSEMBLAGE</b>	<b>36</b>
21.1 Contenu de la livraison.....	36
21.2 Exigence du lieu de travail .....	36
21.3 Raccordement électrique.....	36
21.4 Assemblage.....	37

<b>22 UTILISATION</b>	<b>39</b>
22.1 Instruction sur le fonctionnement.....	39
22.2 Connecté l'aspirateur à votre machine.....	39
22.3 L'interrupteur.....	39
<b>23 ENTRETIEN</b>	<b>40</b>
23.1 Plan d'entretien.....	40
23.1.1 Changement du sac de récupération.....	40
23.2 Nettoyage.....	41
23.3 Recyclage.....	41
<b>24 DÉPISTAGE DES PANNES</b>	<b>41</b>
<b>25 PŘEDMLUVA (CZ)</b>	<b>42</b>
<b>26 TECHNIKA</b>	<b>43</b>
26.1 Komponenty.....	43
26.2 Obsah dodávky.....	43
26.3 Technické údaje.....	43
<b>27 BEZPEČNOST</b>	<b>44</b>
27.1 Účel použití.....	44
27.2 Bezpečnostní pokyny.....	45
27.3 Další rizika.....	46
<b>28 MONTÁŽ</b>	<b>47</b>
28.1 Součást dodávky.....	47
28.2 Pracoviště.....	47
28.3 Elektrické připojení.....	47
28.4 Sestavení.....	48
<b>29 PROVOZ</b>	<b>50</b>
29.1 Provozní pokyny.....	50
29.2 Připojení k dřevoobráběcímu stroji.....	50
29.3 Spínací jednotka.....	50
<b>30 ÚDRŽBA</b>	<b>51</b>
30.1 Péče o stroj a plán údržby.....	51
30.1.1 Výměna pilového vaku.....	51
30.2 Čištění.....	52
30.3 Likvidace.....	52

<b>31</b>	<b>ODSTRAŇOVÁNÍ ZÁVAD</b>	<b>52</b>
<b>32</b>	<b>PREFAZIONE (IT)</b>	<b>53</b>
<b>33</b>	<b>TECNICHE</b>	<b>54</b>
33.1	Componenti.....	54
33.2	Dotazione di fornitura .....	54
33.3	Dati tecnici .....	54
<b>34</b>	<b>SICUREZZA</b>	<b>55</b>
34.1	Uso conforme previsto .....	55
34.2	Avvertenze per la sicurezza.....	56
34.3	Rischi Residui.....	57
<b>35</b>	<b>MONTAGGIO</b>	<b>58</b>
35.1	Dotazione di fornitura .....	58
35.2	Postazione di lavoro .....	58
35.3	Allacciamento elettrico.....	58
35.4	Montaggio .....	59
<b>36</b>	<b>USO</b>	<b>61</b>
36.1	Istruzioni per l'uso .....	61
36.2	Allacciamento alla macchina per la lavorazione del legno .....	61
36.3	Unità interruttore .....	61
<b>37</b>	<b>MANUTENZIONE</b>	<b>62</b>
37.1	Manutenzione e piano di manutenzione .....	62
37.1.1	Sostituzione del sacco raccogli-trucioli .....	62
37.2	Pulizia .....	63
37.3	Smaltimento.....	63
<b>38</b>	<b>RIMEDI IN CASO DI ANOMALIE</b>	<b>63</b>
<b>39</b>	<b>VOORWOORD (NL)</b>	<b>64</b>
<b>40</b>	<b>TECHNIEK</b>	<b>65</b>
40.1	Componenten .....	65
40.2	Leveringsomvang .....	65
40.3	Technische gegevens .....	65
<b>41</b>	<b>VEILIGHEID</b>	<b>66</b>
41.1	Reglementaire toepassing .....	66

41.2	Veiligheidsaanwijzingen.....	67
41.3	Restrisico's.....	68
42	MONTAGE	69
42.1	Leveringsomvang .....	69
42.2	De werkplaats .....	69
42.3	Elektrische aansluiting .....	69
42.4	Montage .....	70
43	BEDRIJF	72
43.1	Gebruiksaanwijzingen.....	72
43.2	Aansluiting aan de houtbewerkingsmachine .....	72
43.3	Schakelaareenheid .....	72
44	ONDERHOUD	73
44.1	Instandhouding en onderhoudsplan.....	73
44.1.1	Spaanzak wissel.....	73
44.2	Reiniging .....	74
44.3	Verwijdering .....	74
45	VERHELPEN VAN FOUTEN	74
46	SCHALTPLAN / WIRING DIAGRAM	75
47	ERSATZTEILE / SPARE PARTS	76
47.1	Ersatzteilbestellung / spare parts order.....	76
47.2	Explosionszeichnung / explosion drawing .....	78
48	EU-KONFORMITÄTSERKLÄRUNG/CE-CERTIFICATE OF CONFORMITY	80
49	GARANTIEERKLÄRUNG	81
50	GUARANTEE TERMS	82
51	GARANTIE ET SERVICE	83
52	ZÁRUČNÍ PODMÍNKY	84
53	DICHIARAZIONE DI GARANZIA	85
54	GARANTIEVERKLARING	86
55	PRODUKTBEOBACHTUNG	87

## 2 SICHERHEITSZEICHEN / SAFETY SIGNS

<b>DE</b>	SICHERHEITSZEICHEN BEDEUTUNG DER SYMBOLE	<b>EN</b>	SAFETY SIGNS DEFINITION OF SYMBOLS	<b>FR</b>	SIGNALISATION DE SÉCURITÉ DÉFINITION DES SYMBOLES
<b>CZ</b>	BEZPEČNOSTNÍ SYMBOLY VÝZNAM	<b>IT</b>	SEGNALI DI SICUREZZA SIGNIFICATO DEI SIMBOLI	<b>NL</b>	VEILIGHEIDSSYMBOLLEN BETEKENIS VAN DE SYMBOLEN



- DE CE-KONFORM:** Dieses Produkt entspricht den EU-Richtlinien
- EN CE-CONFORM:** This product complies with EC-directives
- FR CE-CONFORME:** – Ce produit est conforme aux normes CE.
- CZ CE-SHODA:** Tento výrobek je v souladu se směrnici ES
- IT CONFORMITÀ CE:** Questo prodotto è conforme alle direttive CE
- NL CE-CONFORM:** Dit product voldoet aan de EU-Richtlijnen.



- DE ANLEITUNG LESEN!** Lesen Sie die Betriebs- und Wartungsanleitung Ihrer Maschine aufmerksam durch und machen Sie sich mit den Bedienelementen der Maschine gut vertraut um die Maschine ordnungsgemäß zu bedienen und so Schäden an Mensch und Maschine vorzubeugen.
- EN READ THE MANUAL!** Read the user and maintenance manual carefully and get familiar with the controls in order to use the machine correctly and to avoid injuries and machine defects.
- FR LIRE LE MANUEL!** Lire le manuel d'utilisation et de maintenance avec soin permet de se familiariser avec les fonctions en vue d'utiliser correctement la machine afin d'éviter les blessures et le dysfonctionnement de l'appareil.
- CZ PŘEČTĚTE SI TENTO NÁVOD!** Přečtěte si řádně návod na obsluhu a údržbu Vašeho stroje a dobře se seznámte s ovládacími prvky stroje, aby byl tento řádně obsluhován a předešlo se ke škodám na stroji a zraněním osob.
- IT LEGGERE LE ISTRUZIONI!** Leggere attentamente le istruzioni d'uso e di manutenzione della vostra macchina e familiarizzare con gli elementi di comando della macchina per utilizzarla correttamente e per evitare di danneggiare le persone e la macchina stessa.
- NL HANDLEIDING LEZEN!** Lees de gebruik- en onderhoudsaanwijzingen van uw machine zorgvuldig door en maak u vertrouwd met de bedieningselementen van de machine, om de machine correct te bedienen en zo lichamelijke letsels en materiële schade te voorkomen.



- DE WARNUNG!** Beachten Sie die Sicherheitssymbole! Die Nichtbeachtung der Vorschriften und Hinweise zum Einsatz der Maschine kann zu schweren Personenschäden und tödliche Gefahren mit sich bringen.
- EN ATTENTION!** Ignoring the safety signs and warnings applied on the machine as well as ignoring the security and operating instructions can cause serious injuries and even lead to death.
- FR ATTENTION!** Ignorer les signes et avertissement de sécurité présent sur la machine ainsi qu'ignorer les instructions présentes dans ce manuel peut causer des blessures graves et même conduire à la mort.
- CZ VÝSTRAHA!** Dbejte bezpečnostních symbolů! Nedodržování předpisů a pokynů může vést k těžkým poraněním osob nebo dokonce smrtelným úrazům.
- IT AVVERTENZA!** Osservare i simboli di sicurezza! La mancata osservanza delle norme e avvertenze per l'uso della trivella può comportare danni personali gravi e pericoli mortali.
- NL WAARSCHUWING!** Neem de veiligheidssymbolen in acht! Het niet in acht nemen van de voorschriften en aanwijzingen voor het gebruik van de machine kan tot ernstige lichamelijke letsels en dodelijke gevaren leiden.



- DE Allgemeiner Hinweis**
- EN General note**
- FR Note général**
- CZ Obecný pokyn**
- IT Avvertenza generale**
- NL Algemene aanwijzingen**



- DE Schutz-ausrüstung tragen!**  
**EN Protective clothing!**  
**FR Schutz-ausrüstung tragen!**  
**CZ Používejte ochranné prostředky!**  
**IT Indossare i dispositivi di protezione!**  
**NL Beschermende uitrusting dragen!**

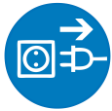

- DE Maschine vor Wartung und Pausen ausschalten und Netzstecker ziehen!**  
**EN Stop and pull out the power plug before any break and engine maintenance!**  
**FR Débrancher la machine du secteur avant chaque entretien, activités similaires ou pause. Mettre l'interrupteur sur « arrêt » avant de débrancher l'alimentation!**



- CZ Stroj před úkonem údržby nebo před přestávkou v práci vypněte a odpojte ze sítě!**  
**IT Spegner la macchina prima della manutenzione e delle pause e scollegare la spina di rete!**  
**NL Machine vóór onderhoud en pauzes uitschakelen en stekker uittrekken!**



- DE Warnung vor rotierenden Teilen!**  
**EN Warning of rotating parts!**  
**FR Attention aux parties rotatives!**  
**CZ Výstraha před rotujícími částmi!**  
**IT Spegner la macchina prima della manutenzione e delle pause e scollegare la spina di rete!**  
**NL Waarschuwing voor roterende onderdelen!**



- DE Gefährliche elektrische Spannung!**  
**EN High voltage!**  
**FR Gefährliche elektrische Spannung!**  
**CZ Vysoké napětí!**  
**IT Tensione elettrica pericolosa!**  
**NL Gevaarlijke elektrische spanning!**



- DE Vor Nässe schützen!**  
**EN Protect from moisture!**  
**FR Protéger de l'humidité !**  
**CZ Chraňte před vlhkem!**  
**IT Proteggersi da bagnato!**  
**NL Tegen vocht beschermen!**



- DE Feuer, offenes Licht und Rauchen verboten!**  
**EN Fire, naked flame and smoking forbidden!**  
**FR Hautement inflammable!**  
**CZ Vysoce hořlavé!**  
**IT Facilmente infiammabile!**  
**NL Zeer brandbaar!**



### **3 VORWORT (DE)**

#### **Sehr geehrter Kunde!**

Diese Betriebsanleitung enthält Informationen und wichtige Hinweise zur Inbetriebnahme und Handhabung der Absauganlage ABS 850.

Folgend wird die übliche Handelsbezeichnung des Geräts (siehe Deckblatt) in dieser Betriebsanleitung durch die Bezeichnung "Maschine" ersetzt.



Die Betriebsanleitung ist Bestandteil der Maschine und darf nicht entfernt werden. Bewahren Sie sie für spätere Zwecke auf und legen Sie diese Anleitung der Maschine bei, wenn sie an Dritte weitergegeben wird!

#### **Bitte beachten Sie die Sicherheitshinweise!**

Lesen Sie vor Inbetriebnahme diese Anleitung aufmerksam durch. Der sachgemäße Umgang wird Ihnen dadurch erleichtert, Missverständnissen und etwaigen Schäden wird vorgebeugt.

Halten Sie sich an die Warn- und Sicherheitshinweise. Missachtung kann zu ernststen Verletzungen führen.

Durch die ständige Weiterentwicklung unserer Produkte können Abbildungen und Inhalte geringfügig abweichen. Sollten Sie Fehler feststellen, informieren Sie uns bitte.

Technische Änderungen vorbehalten!

**Kontrollieren Sie die Ware nach Erhalt unverzüglich und vermerken Sie etwaige Beanstandungen bei der Übernahme durch den Zusteller auf dem Frachtbrief!**

**Transportschäden sind innerhalb von 24 Stunden separat bei uns zu melden.**

**Für nicht vermerkte Transportschäden kann Holzmann keine Gewährleistung übernehmen.**

#### **Urheberrecht**

© 2016

Diese Dokumentation ist urheberrechtlich geschützt. Die dadurch verfassungsmäßigen Rechte bleiben vorbehalten! Insbesondere der Nachdruck, die Übersetzung und die Entnahme von Fotos und Abbildungen werden gerichtlich verfolgt.

Als Gerichtsstand gilt das Landesgericht Linz oder das für 4170 Haslach zuständige Gericht.

#### **Kundendienstadresse**

**HOLZMANN MASCHINEN GmbH**

AT-4170 Haslach, Marktplatz 4  
AUSTRIA

Tel +43 7289 71562 - 0

Fax +43 7289 71562 - 4

**info@holzmann-maschinen.at**

## 4 TECHNIK

### 4.1 Komponenten

ABS 850	
1	Schaltereinheit
2	Spänesack
3	Absaugschlauch
4	Lüfterradgehäuse
5	Motor
6	Filtersack



### 4.2 Lieferumfang

ABS 850	
1	Sackklemmen
2	Spänesack
3	Filtersack
4	Lüfterradgehäuse mit Motor
5	Absaugschlauch
6	Klemmteile
7	Halterung unten
8	Bodenblech und Seitenblech
9	Seitenhalterung
10	Kleinteile



### 4.3 Technische Daten

Motorleistung S1 (100%) / S6 (40%)	0,75kW / 1,05kW	
Spänesack	Ø 280mm / 900mm	
Filtersack	Ø 360mm / 670mm	
Spänesackvolumen	40l	
Absauganschluss	Ø 100mm	
Absaugschlauchlänge	2m	
Absaugleistung	850m <sup>3</sup> /h	
Unterdruck	800Pa	
Lüfterraddurchmesser	Ø 230mm	
Maschinendimension (LxBxH)	740x420x1540mm	
Gewicht	23kg	
Schallleistungspegel L <sub>PA</sub>	78dB(A)	k: 3dB(A)
Schalldruckpegel L <sub>WA</sub>	76,6dB(A)	k: 3dB(A)

## 5 SICHERHEIT

### 5.1 Bestimmungsmäßige Verwendung

Die Maschine nur in technisch einwandfreiem Zustand sowie bestimmungsgemäß, sicherheits- und gefahrenbewusst benutzen! Störungen, welche die Sicherheit beeinträchtigen können, umgehend beseitigen lassen!

Es ist generell untersagt, sicherheitstechnische Ausrüstungen der Maschine zu ändern oder unwirksam zu machen!

Die Maschine ist ausschließlich für folgende Tätigkeiten bestimmt:

Absaugen von Holz- und Kunststoffspänen sowie Holzstaub an Holzbearbeitungsmaschinen.

**Für eine andere oder darüber hinausgehende Benutzung und daraus resultierende Sachschäden oder Verletzungen übernimmt **HOLZMANN-MASCHINEN** keine Verantwortung oder Garantieleistung.**

<b>WARNUNG</b>	
	<ul style="list-style-type: none"> <li>▪ <b>Brennbare Gase (z.B. Farb- oder Lacknebel) dürfen nicht abgesaugt werden!</b></li> <li>▪ <b>Spänefangsäcke aus Polyethylen müssen mind. 0,2mm dick sein!</b></li> <li>▪ <b>Werden andere Säcke aus anderen Materialien verwendet, müssen diese die gleiche mechanische Festigkeit aufweisen</b></li> <li>▪ <b>Beachten Sie auch die Betriebsanleitung der angeschlossenen Holzbearbeitungsmaschine!</b></li> </ul>

#### Arbeitsbedingungen:

Die Maschine ist für die Arbeit unter folgenden Bedingungen bestimmt:

Feuchtigkeit	max. 70%
Temperatur	von +5°C bis +40°C

Die Maschine ist nicht für den Betrieb im Freien bestimmt.

Die Maschine ist nicht für den Betrieb unter explosionsgefährlichen Bedingungen bestimmt.

#### Unzulässige Verwendung:

- Der Betrieb der Maschine unter Bedingungen außerhalb der in dieser Anleitung angegebenen Grenzen ist nicht zulässig.
- Der Betrieb der Maschine ohne die vorgesehenen Schutzvorrichtungen ist unzulässig
- Die Demontage oder das Ausschalten der Schutzvorrichtungen ist untersagt.
- Unzulässig ist der Betrieb der Maschine mit Werkstoffen, die nicht ausdrücklich in diesem Handbuch angeführt werden.
- Unzulässig ist der Gebrauch von Werkzeugen, die nicht für den Gebrauch mit der Maschine geeignet sind.
- Etwaige Änderungen in der Konstruktion der Maschine sind unzulässig.
- Der Betrieb der Maschine auf eine Art und Weise bzw. zu Zwecken, die den Anweisungen dieser Bedienungsanleitung nicht zu 100% entspricht, ist untersagt.
- Lassen Sie die Maschine nie unbeaufsichtigt, vor allem nicht, wenn Kinder in der Nähe sind!

## 5.2 Sicherheitshinweise

**Warnschilder und/oder Aufkleber an der Maschine, die unleserlich sind oder entfernt wurden, sind umgehend zu erneuern!**

**Örtlich geltende Gesetze und Bestimmungen können das Mindestalter des Bedieners festlegen und die Verwendung dieser Maschine einschränken!**

Zur Vermeidung von Fehlfunktionen, Schäden und gesundheitlichen Beeinträchtigungen sind folgende Hinweise **UNBEDINGT** zu beachten:



- **Arbeitsbereich und Boden rund um die Maschine sauber und frei von Öl, Fett und Materialresten halten!**
- **Für eine ausreichende Beleuchtung im Arbeitsbereich der Maschine sorgen!**
- **Arbeiten Sie in gut durchgelüfteten Räumen!**
- **Überlasten Sie die Maschine nicht!**



- **Bei Müdigkeit, Unkonzentriertheit bzw. unter Einfluss von Medikamenten, Alkohol oder Drogen ist das Arbeiten an der Maschine verboten!**
- **Die Maschine darf nur von einer Person bedient werden**
- **Die Maschine darf nur vom eingeschulten Fachpersonal bedient werden.**
- **Unbefugte, insbesondere Kinder, und nicht eingeschulte Personen sind von der laufenden Maschine fern zu halten!**



- **Achten Sie darauf, dass sich keine weiteren Personen im Gefahrenbereich (Mindestabstand: 2m) aufhalten**



- **Bei Arbeiten an und mit der Maschine geeignete Schutzausrüstung (Staubmaske) tragen!**
- **Die laufende Maschine darf nie unbeaufsichtigt sein! Vor dem Verlassen des Arbeitsbereiches die Maschine ausschalten und warten, bis die Maschine still steht!**
- **Vor Wartungs- oder Einstellarbeiten ist die Maschine von der Spannungsversorgung zu trennen!**



- **Stellen Sie sicher, dass die Maschine ausgeschaltet ist, bevor sie an die Stromversorgung angeschlossen wird**
- **Die Maschine nie mit defektem Schalter verwenden**
- **Verwenden Sie nur unveränderte, in die Steckdose passende Anschlussstecker (keine Adapter bei schutzgeerdeten Maschinen)**



- **Jedes Mal, wenn Sie mit einer elektrisch betriebenen Maschine arbeiten, ist höchste Vorsicht geboten! Es besteht Gefahr von Stromschlag, Feuer, Schnittverletzung;**



- **Schützen Sie die Maschine vor Nässe (Kurzschlussgefahr!)**
- **Im Freien nur mit Verlängerungskabel, das für den Außenbereich geeignet ist, arbeiten**



- **Verwenden Sie Elektrowerkzeuge und -maschinen nie in der Umgebung von entflammaren Flüssigkeiten und Gasen (Explosionsgefahr!)**

- **Prüfen Sie regelmäßig das Anschlusskabel regelmäßig auf Beschädigung**
- **Verwenden Sie das Kabel nie zum Tragen der Maschine**
- **Schützen Sie das Kabel vor Hitze, Öl und scharfen Kanten**

- **Vermeiden Sie Körperkontakt mit geerdeten Teilen**

- **ACHTUNG BRANDGEFAHR:**

**INSBESONDERE DAS ANSAUGEN VON ENTFLAMMBAREN BZW. ENTZÜNDBAREN DÄMPFEN, FLÜSSIGKEITEN, STAUB, ASCHE ODER SPÄNEN (Gase, Treibstoff, Reinigungsmittel, Lackreste, Wasserstoff, Kohlen-, Magnesium-, Getreidestaub, Steinstaub, heiße Asche, Zigarettenstummel etc.,...) IST STRENGSTENS VERBOTEN!**



- **Stecken Sie keine Gegenstände in die Absaugöffnung und halten Sie diese frei von Ablagerungen, welche die Absaugleistung beeinträchtigen können.**
- **Das Entfernen des Schutzgitters ist verboten.**

### 5.3 Restrisiken

Trotz bestimmungsmäßiger Verwendung können bestimmte Restrisikofaktoren nicht vollständig ausgeräumt werden. Bedingt durch Aufbau und Konstruktion der Maschine können folgende Risiken auftreten:

#### **Gefahr durch Mängel an der Maschine**

Sind ein oder mehrere Teile der Maschine defekt, ist der Gebrauch der Maschine untersagt. Defekte Teile müssen umgehend ausgetauscht werden. Es dürfen nur vom Hersteller freigegebene Ersatzteile verwendet werden. Veränderungen an der Maschine sind untersagt. Überprüfen Sie vor jeder Inbetriebnahme die Maschine auf einwandfreien Zustand!

#### **Gefahr durch elektrischen Schlag**

Betreiben sie die Maschine nur an einer Stromquelle, die mit einem FI-Schalter abgesichert ist! Steckdosen müssen vorschriftsmäßig installiert, geerdet und geprüft sein! Prüfung des Steckers sowie Speisestromnetzes nur durch Elektrofachmann! Weitere Details zur Elektroinstallation unter Abschnitt 5 dieser Anleitung.

#### **Gefahr durch unbeabsichtigten Anlauf der Maschine**

Beim Entleeren des Spänefangsackes und bei Nichtbenutzung der Maschine muss der Netzstecker gezogen werden!

#### **Gefahr durch Holzstaub**

Das Einatmen von Holzstaub ist gesundheitsgefährdend! Tragen Sie beim Entleeren des Fangsackes immer eine Staubschutzmaske. Achten Sie beim Entsorgen des Späneabfalls auf eine umweltgerechte Entsorgung!

## 6 MONTAGE

### 6.1 Lieferumfang

Überprüfen Sie nach Erhalt der Lieferung, ob alle Teile in Ordnung sind. Melden Sie Beschädigungen oder fehlende Teile umgehend Ihrem Händler oder der Spedition. Sichtbare Transportschäden müssen außerdem gemäß den Bestimmungen der Gewährleistung unverzüglich auf dem Lieferschein vermerkt werden, ansonsten gilt die Ware als ordnungsgemäß übernommen.

### 6.2 Der Arbeitsplatz

Wählen Sie einen passenden Platz für die Maschine;  
Beachten Sie dabei die Sicherheitsanforderungen sowie die Abmessungen der Maschine.  
Der gewählte Platz muss einen passenden Anschluss an das elektrische Netz gewährleisten.

### 6.3 Elektrischer Anschluss



#### ACHTUNG

**Bei Arbeiten an einer nicht geerdeten Maschine: Schwere Verletzungen durch Stromschlag im Falle einer Fehlfunktion möglich!**

**Daher gilt:** Maschine muss an einer geerdeten Steckdose betrieben werden.

Folgende Anweisungen richten sich an einen Elektrofachmann. Der Anschluss der Maschine ist ausschließlich durch einen Elektrofachmann durchzuführen!



1. Der elektrische Anschluss der Maschine ist für den Betrieb an einer geerdeten Steckdose vorbereitet!
2. Der Anschlussstecker darf nicht manipuliert werden!
3. Der Erdungsleiter ist gelb-grün ausgeführt!
4. Das Speisestromnetz muss mit 10A abgesichert sein.
5. Überprüfen Sie, ob die Netzspannung mit den Anforderungen der Maschine übereinstimmt.
6. Im Falle einer Reparatur oder eines Austausches darf der Erdungsleiter nicht an eine unter Spannung stehende Dose angeschlossen werden!
7. Überzeugen Sie sich, dass ein etwaiges Verlängerungskabel in gutem Zustand und für die Leistungsübertragung geeignet ist. Ein unterdimensioniertes Kabel verringert die Leistungsübertragung und erwärmt sich stark.
8. Ein beschädigtes Kabel ist umgehend zu erneuern!



#### HINWEIS

**Der Betrieb ist nur mit Fehlerstromschutzrichtung (RCD mit maximalem Fehlerstrom von 30mA) zulässig.**



<b>HINWEIS</b>		
	<b>Verwenden Sie ausschließlich zulässige Verlängerungskabel mit dem, in der folgenden Tabelle erklärten, Litzenquerschnitt.</b>	
Spannung	Verlängerung	Litzenquerschnitt
<b>220 V-240 V 50 Hz</b>	<27 m	1,5 mm <sup>2</sup>
	<44 m	2,5 mm <sup>2</sup>
	<70 m	4,0 mm <sup>2</sup>
	<105 m	6,0 mm <sup>2</sup>

## 6.4 Zusammenbau

1. Die Halterung unten auf den Boden legen und die M6x35mm Schrauben an den Verbindungsstücken lösen.



2. Die Seitenhalterung in die Verbindungsstücke stecken und mit den M6x35mm Schrauben befestigen.



3. Das Bodenblech an der Halterung unten befestigen.





4. Das Seitenblech an den Seitenhalterungen befestigen.



5. Das Lüfterradgehäuse mit den 4 Sternschrauben an den Seitenhalterungen montieren.



6. Filtersackhalterung am Lüfterradgehäuse montieren.



7. Filtersack und Spänesack mit den Klemmen am Lüfterradgehäuse montieren.  
Filtersack an der Filtersackhalterung einhängen.



8. Absaugschlauch am Lüfterradgehäuse mit der Klemme befestigen.





## 7 BETRIEB

Betreiben Sie die Maschine nur im einwandfreien Zustand. Vor jedem Betrieb ist eine Sichtprüfung der Maschine durchzuführen. Sicherheitseinrichtungen, elektrische Leitungen und Bedienelemente sind genauestens zu kontrollieren. Prüfen Sie Schraubverbindungen auf Beschädigung und festen Sitz.

### 7.1 Betriebshinweise

	<b>WARNUNG</b>	
	<p><b>Führen Sie sämtliche Umrüstarbeiten nur bei Trennung vom elektrischen Netz durch!</b></p>	

	<b>HINWEIS</b>
	<ul style="list-style-type: none"> <li>• <b>Stellen Sie die Maschine so neben die Holzbearbeitungsmaschine, dass diese sie bei der Arbeit nicht behindert!</b></li> <li>• <b>Arbeiten sie mit der Holzbearbeitungsmaschine erst, wenn die Absauganlage die volle Drehzahl erreicht hat!</b></li> </ul>

### 7.2 Anschluss an die Holzbearbeitungsmaschine

Absauganschluss ABS 850: **Ø 100mm**

Verwendete Absaugschläuche müssen aus schwer entflammablem Material bestehen sowie antistatisch sein.

Die Distanz zwischen Absauganlage und Holzbearbeitungsmaschine sollte 10 Laufmeter nicht übersteigen.

### 7.3 Schaltereinheit

#### Ein/Aus-Schalter:

Drücken grüner Knopf (I): Einschalten

Drücken roter Knopf (0): Ausschalten





#### NOT-AUS-Schalter:

Die Klappe der Schaltereinheit darf bei Betrieb nicht eingerastet sein!

Bei Notfällen auf den roten Pilz schlagen um die Maschine sofort auszuschalten!



## 8 WARTUNG

	<b>ACHTUNG</b>	
	<p><b>Vor Wartungsarbeiten Maschine ausschalten und den Netzstecker ziehen!</b></p> <p><b>Sachschäden und schwere Verletzungen durch unbeabsichtigtes Einschalten der Maschine werden so vermieden!</b></p>	

Die Maschine ist wartungsarm und enthält nur wenig Teile, die der Bediener einer Instandhaltung unterziehen muss.

Störungen oder Defekte, die die Sicherheit der Maschine beeinträchtigen können, umgehend beseitigen lassen.

### HINWEIS

Nur ein regelmäßig gewartetes und gut gepflegtes Gerät kann ein zufrieden stellendes Hilfsmittel sein. Wartungs- und Pflegemängel können zu unvorhersehbaren Unfällen und Verletzungen führen.

Reparaturen die spezielle Fachkenntnisse erfordern, sollten nur von autorisierten Service Centern durchgeführt werden.

**Unsachgemäßer Eingriff kann das Gerät beschädigen oder Ihre Sicherheit gefährden.**

Prüfen Sie regelmäßig, ob die Warn- und Sicherheitshinweise an der Maschine vorhanden und in einwandfrei leserlichem Zustand sind.

Prüfen Sie vor jedem Betrieb den einwandfreien Zustand der Sicherheitseinrichtungen!

Bei Lagerung der Maschine darf diese nicht in einem feuchten Raum aufbewahrt werden und muss gegen den Einfluss von Witterungsbedingungen geschützt werden.

Vor der ersten Inbetriebnahme, sowie nachfolgend alle 100 Arbeitsstunden alle beweglichen Verbindungsteile (falls erforderlich vorher mit einer Bürste von Spänen und Staub reinigen) mit einer dünnen Schicht Schmieröl oder Schmierfett einschmieren.

### 8.1 Instandhaltung und Wartungsplan

- Reinigen Sie in periodischen Abständen den Filtersack um seine Filterkapazität aufrechtzuerhalten.
- Reinigen Sie in periodischen Abständen den Absauganschluss der Anlage, v.a beim Schutzgitter können sich mit der Zeit Ablagerungen ansammeln, welche die Absaugleistung beeinträchtigen.

#### 8.1.1 Spänesackwechsel

Vor Spänesackwechsel ist die Maschine mindestens 10 Minuten vorher auszuschalten, sodass sich Staubpartikel legen. Vor Spänesackwechsel ist die Maschine von der Stromversorgung zu trennen. Wechseln Sie den Spänesack, wenn er 60-70% voll ist. Verwenden Sie ausschließlich Spänesäcke, welche den Abmessungen der Maschine entsprechen. Verwenden Sie ausschließlich 100% dichte Spänefangsäcke.

## 8.2 Reinigung

Nach jeder Inbetriebnahme muss die Maschine und alle ihre Teile gründlich gereinigt werden. Befreien Sie die Maschine regelmäßig nach der Arbeit von Spänen und Bohrmehl.

	HINWEIS
	<p><b>Der Einsatz von Lösungsmitteln, aggressiven Chemikalien oder Scheuermitteln führt zu Sachschäden an der Maschine!</b></p> <p><b>Daher gilt:</b> Bei der Reinigung nur Wasser und wenn notwendig milde Reinigungsmittel verwenden!</p>

Blanke Flächen der Maschine gegen Korrosion mit handelsüblichen Mitteln imprägnieren.

## 8.3 Entsorgung

Entsorgen Sie Ihre Maschine nicht im Restmüll. Kontaktieren Sie Ihre lokalen Behörden für Informationen bzgl. der verfügbaren Entsorgungsmöglichkeiten. Wenn Sie bei Ihrem Fachhändler eine neue Maschine oder gleichwertiges Gerät kaufen, ist dieser verpflichtet, Ihre alte fachgerecht zu entsorgen.

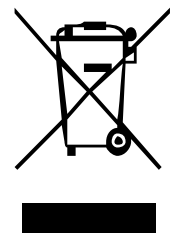

# 9 FEHLERBEHEBUNG

**BEVOR SIE DIE ARBEIT ZUR BESEITIGUNG VON DEFECTEN BEGINNEN, TRENNEN SIE DIE MASCHINE VON DER STROMVERSORGUNG.**

Fehler	Mögliche Ursache	Behebung
<b>Maschine läuft nicht</b>	• Schalter defekt	• Schalter reparieren
	• Stromversorgung ausgeschaltet	• Stromversorgung kontrollieren
	• Sicherung defekt	• Sicherung wechseln
	• Schaltschütz defekt	• Schaltschütz wechseln oder reparieren
<b>Staubaustritt</b>	• Undichte oder verstopfte Verbindungen	• Verbindungen prüfen • Verstopfungen beseitigen
	• Staubsack oder Filtersack defekt oder falsch montiert	• Säcke überprüfen • Defekte Säcke wechseln
<b>Lautes Geräusch im Lüfterradgehäuse</b>	• Großer Teil angesaugt	• Maschine ausschalten, von der Stromversorgung trennen und Teil entfernen
	• Lockeres Lüfterrad	• Fixieren

**VIELE POTENTIELLE FEHLERQUELLEN LASSEN SICH BEI FACHGEMÄSSEM ANSCHLUSS AN DAS SPEISESTROMNETZ IM VORHINEIN AUSSCHLIESSEN.**

	HINWEIS
	<p><b>Sollten sie sich bei notwendigen Reparaturen nicht in der Lage fühlen diese ordnungsgemäß zu verrichten, oder besitzen sie die vorgeschriebene Ausbildung dafür nicht, ziehen sie immer eine Fachwerkstätte zum Beheben des Problems hinzu.</b></p>

## 10 PREFACE (EN)

### Dear Customer!

This manual contains information and important instructions for the installation and correct use of the dust collector ABS 850.

Following the usual commercial name of the device (see cover) is substituted in this manual with the name "machine".

This manual is part of the product and shall not be stored separately from the product. Save it for later reference and if you let other people use the product, add this instruction manual to the product.



#### **Please read and obey the security instructions!**

Before first use read this manual carefully. It eases the correct use of the product and prevents misunderstanding and damages of product and the user's health.

Due to constant advancements in product design, construction pictures and content may diverse slightly. However, if you discover any errors, inform us please.  
Technical specifications are subject to changes!

**Please check the product contents immediately after receipt for any eventual transport damage or missing parts.**

**Claims from transport damage or missing parts must be placed immediately after initial product receipt and unpacking before putting the product into operation.**

**Please understand that later claims cannot be accepted anymore.**

### Copyright

© 2016

This document is protected by international copyright law. Any unauthorized duplication, translation or use of pictures, illustrations or text of this manual will be pursued by law.

Court of jurisdiction is the Landesgericht Linz or the competent court for 4170 Haslach, Austria!

### Customer service contact

**HOLZMANN MASCHINEN GmbH**

4170 Haslach, Marktplatz 4  
AUSTRIA

Tel +43 7289 71562 - 0  
Fax +43 7289 71562 - 4

**info@holzmann-maschinen.at**

## 12 TECHNIC

### 12.1 Components

ABS 850	
1	Switch-unit
2	Chip bag
3	Dust hose
4	Fan wheel housing
5	Motor
6	Dust bag



### 12.2 Delivery content

ABS 850	
1	Bag clamps
2	Chip bag
3	Dust bag
4	Fan wheel housing with motor
5	Dust hose
6	Clamp parts
7	Lower bracket
8	Bottom panel and side panel
9	Side bracket
10	Hardware



### 12.3 Technical details

Motor power S1 (100%) / S6 (40%)	0,75kW / 1,05kW	
Chip bag	Ø 280mm / 900mm	
Dust bag	Ø 360mm / 670mm	
Chip bag volume	40l	
Dust collector plug	Ø 100mm	
Dust hose length	2m	
Collector power	850m <sup>3</sup> /h	
Hypotension	800Pa	
Fan wheel diameter	Ø 230mm	
Machine dimension (LxWxH)	740x420x1540mm	
Weight	23kg	
Sound power level L <sub>PA</sub>	78dB(A)	k: 3dB(A)
Sound pressure level L <sub>WA</sub>	76,6dB(A)	k: 3dB(A)

## 13 SAFETY

### 13.1 Intended Use

The machine must only be used for its intended purpose! Any other use is deemed to be a case of misuse.

To use the machine properly you must also observe and follow all safety regulations, the assembly instructions, operating and maintenance instructions lay down in this manual.

All people who use and service the machine have to be acquainted with this manual and must be informed about the machine's potential hazards.

It is also imperative to observe the accident prevention regulations in force in your area.

The same applies for the general rules of occupational health and safety.

The machine is used for:

Extract of wood dust, wood and plastic chips.

**Any manipulation of the machine or its parts is a misuse, in this case HOLZMANN-MASCHINEN and its sales partners cannot be made liable for ANY direct or indirect damage.**

Even when the machine is used as prescribed it is still impossible to eliminate certain residual risk factors.



### WARNING

- **Inflammable gases (e.g. paint or varnish mist) must not be extracted.**
- **Polyethylene dust bags must be a minimum thickness of 0,2mm!**
- **When using bags made of other materials the mechanical strength must be the same!**
- **Refer the user manual of the connected woodworking machine!**

#### Ambient conditions

The machine may be operated:

humidity max. 70%

temperature +5°C to +40°C (+41°F to +104°F)

The machine shall not be operated outdoors or in wet or damp areas.

The machine shall not be operated in areas exposed to increased fire or explosion hazard.

#### Prohibited use

- The operation of the machine outside the stated technical limits described in this manual is forbidden.
- The use of the machine not according with the required dimensions is forbidden.
- The use of the machine not being suitable for the use of the machine and not being certified is forbidden.
- Any manipulation of the machine and parts is forbidden.
- The use of the machine for any purposes other than described in this user-manual is forbidden.
- The unattended operation on the machine during the working process is forbidden!
- It is not allowed to leave the immediate work area during the work is being performed.

## 13.2 Security instructions

**Missing or non-readable security stickers have to be replaced immediately!**

**The locally applicable laws and regulations may specify the minimum age of the operator and limit the use of this machine!**

To avoid malfunction, machine defects and injuries, read the following security instructions!



- **Keep your work area dry and tidy! An untidy work area may cause accidents. Avoid slippery floor.**



- **Make sure the work area is lighted sufficiently**
- **Do not overload the machine**



- **Always stay focused when working. Reduce distortion sources in your working environment. The operation of the machine when being tired, as well as under the influence of alcohol, drugs or concentration influencing medicaments is forbidden.**
- **Work in a well ventilated area!**



- **Respectively trained people only and only one person shall operate the machine.**
- **Do not allow other people, particularly children, to touch the machine or the cable.**
- **Keep them away from your work area.**



- **Make your workshop childproof.**
- **Make sure there is nobody present in the dangerous area. The minimum safety distance is 2m**



- **Use personal safety equipment: dust mask when working with the machine.**
- **Never leave the machine running unattended! Before leaving the working area switch the machine off and wait until the machine stops.**



- **Always disconnect the machine prior to any actions performed at the machine.**
- **Avoid unintentional starting**



- **Do not use the machine with damaged switch**
- **The plug of an electrical tool must strictly correspond to the socket. Do not use any adapters together with earthed electric tools**



- **Each time you work with an electrically operated machine, caution is advised! There is a risk of electric shock, fire, cutting injury;**
- **Protect the machine from dampness (causing a short circuit)**

- **Use power tools and machines never in the vicinity of flammable liquids and gases (danger of explosion)**

- **Check the cable regularly for damage**
- **When working with the machine outdoors, use extension cables suitable for outdoor use**

- **Do not use the cable to carry the machine**
- **Protect the cable from heat, oil and sharp edges**

- **Avoid body contact with earthed**

- **FIRE HAZARD:**

**Especially the aspiration of lightly flammable materials like gases, liquids, metal dust or chippings, solvents, hot ashes, cigarette waste ... is strictly forbidden!**

- **Do not insert any objections into the dust collector hood and keep hand away from the dust collector hood when machine is connected to power supply.**

- **Regularly check the dust collector hood for debris and clean it if necessary.**

- **Do not dismantle the protective fence in the dust collector hood. It is a security component and must be left in place.**

### 13.3 Remaining risk factors

Despite of correct and proper use and maintenance there remain some residual risk factors:

#### **Hazard of injury or machine damage due to undetected machine defect**

To minimize this risk, check the machine prior to every operation for loose screws and connections. Check the motor noise, the collector tubes, filter bag, dust collector bag and impeller for eventual damage. Damaged parts have to be replaced immediately, no operation of the machine in the meantime!

#### **Hazard of electric shock**

Undetected malfunctions in the power supply and/or the connected wood working machine might result in electric shock when touching the machine. Ensure proper electric installation, and let it check periodically by a trained electrician.

#### **Danger due to unintended machine start-up**

Eliminate this risk by disconnecting the machine before you perform any checks or activities on the machine.

#### **Hazard of inhaling toxic wood dust**

Especially wood dust arising from chemically treated wood and/or lacquer/paint are harmful when inhaled. Therefore let the dust settle for 10 Minutes before you change the dust collector bag and wear a suitable breathing mask if required.



## 14 ASSEMBLY

### 14.1 Delivery content

Please check the product contents immediately after receipt for any eventual transport damage or missing parts. Claims from transport damage or missing parts must be placed immediately after initial machine receipt and unpacking before putting the machine into operation. Please understand that later claims cannot be accepted anymore.

### 14.2 Workplace requirements

The workplace has to fulfill the requirements.

The ground has to be even, in level and hard. It must be suitable at least to weight it with double weight per square meter than the machines net weight.



The chosen workplace must have access to a suitable electric supply net hat complies with the machines requirements.



### 14.3 Power supply

	<b>ATTENTION</b>
	<p><b>When working with non-grounded machines: Severe injury or even death may arise though electrocution!</b></p> <p><b>Therefore:</b> The machine must be operated at a grounded power socket</p>

The connection of the machine to the electric power supply and the following checks have to be carried out by a respectively trained electrician only.

1. The electronic connection of the machine is designated for operation with a grounded power socket!
2. The connector plug may not be manipulated.
3. The mains supply must be secured with 10A:
4. If the connector plug doesn't fit or if it is defect, only qualified electricians may modify or re-new it!
5. The grounding wire should be held in green-yellow.
6. A damaged cable has to be exchanged immediately!
7. Make sure that a possible extension cord is in good condition and suitable for the transmission of power. An undersized cord reduces the transmission of power and heats up.
8. A damaged cable must be replaced immediately

	<b>NOTICE</b>	
	<p><b>Operation is only allowed with safety switch against stray current (RCD max. stray current of 30mA)</b></p>	

<b>NOTICE</b>		
	<b>Use only permitted extension cable with cross-section the one in the following table declared.</b>	
Voltage	Extension	Cross-section
<b>220 V-240 V 50 Hz</b>	<27 m	1,5 mm <sup>2</sup>
	<44 m	2,5 mm <sup>2</sup>
	<70 m	4,0 mm <sup>2</sup>
	<105 m	6,0 mm <sup>2</sup>

## 14.4 Assembly

1. Place the lower bracket on the floor and loose the bolts M6x35mm on the connector.



2. Set side bracket into the connector, use the bolt M6x35mm thread the hole and tighten them.



3. Install the bottom panel on the lower bracket



4. Install the side panel on the side brackets.



5. Using 4 knobs to install the fan wheel housing on the side brackets.



6. Install the bag support on the fan wheel housing.



7. Set the bag on the fan wheel housing and tighten the bag clamp, then hang the filter bag on the bag support



8. Set the hose on the fan wheel housing and tighten the hose clamp



## 15 OPERATION

Device to be operated in a perfect state only. Inspect the device visually every time it is to be used. Check in particular the safety equipment, electrical controls, electric cables and screwed connection for damage and if tightened properly. Replace any damaged parts before operating the device.

### 15.1 Operation instructions

	<b>WARNING</b>	
	<b>Perform all machine settings with the machine being disconnected from the power supply!</b>	

	<b>HINWEIS</b>
	<ul style="list-style-type: none"> <li>• <b>Place the machine next to the woodworking machine in a way that it will not interfere with your work!</b></li> <li>• <b>Start to work with the woodworking machine only until the dust collector has reached full speed!</b></li> </ul>

### 15.2 Connection of dust collector to machine

Dust collector plug ABS 850:  $\varnothing$  100mm

Ensure dust collector tubes to be composed of hardly inflammable material and antistatic.

The total distance between dust collector hood of the ABS 3000/4000/5000 and machine dust collector hood shall not exceed 10 meters.

### 15.3 Switch unit

#### On-off-switch:

Press green button (I): turn on

Press red button (O): turn off





#### EMERGENCY-switch:

The flap of the switch unit must always be opened during operation!

For emergencies push on the red cap. The machine switched off immediately!



## 16 MAINTENANCE

 	<p style="text-align: center;"><b>ATTENTION</b></p> <p><b>Don't clean or do maintenance on the machine while it is still connected to the power supply:</b>  <b>Damages to machine and injuries might occur due to unintended switching on of the machine!</b>  <b>Therefore: Switch the machine off and disconnect it from the power supply be-fore any maintenance works or cleaning is carried out</b></p>
--	---

The machine does not require extensive maintenance. If malfunctions and defects occur, let it be serviced by trained persons only.

Before first operation as well as later on every 100 operation hours you should lubricate all connecting parts (if required, remove beforehand with a brush all swarfs and dust).

Check regularly the condition of the security stickers. Replace them if required.

Check regularly the condition of the machine.

The good condition and perfect adjustment of the guiding rollers is essential for a smooth band guidance and a clean cut.

Store the machine in a closed, dry location.

<p style="text-align: center;"><b>NOTICE</b></p> <p>Clean your machine regularly after every usage – it prolongs the machines lifespan and is a prerequisite for a safe working environment.  <b>Repair jobs shall be performed by respectively trained professionals only!</b></p>
---

### 16.1 Maintenance plan

- Clean regularly the filter bag to ensure its filter capacity.
- You should check the dust collector hood regularly for deposits that cumulate especially on the protective fence and clean if necessary. Failure to do so will result in lower suction capacity and motor overload.
- Do not dismount the protective fence, it is a security component.

#### 16.1.1 Change of dust collector bag

Empty dust collector bags when they are 60-70% full.

Switch the dust collector off and let the dust settle at least for 10 minutes.

Disconnect the dust collector from the power supply.

Do not use a dust collector bag twice.

Use solely certified dust collector bags, which match with the technical specifications, especially Ø and height, of the dust collector

## 16.2 Cleaning

After each workshift the machine has to be cleaned. Remove chips etc. with a suitable tool. Do not remove them by hand (cutting injury!). Remove dust as well.



### NOTICE

**The usage of certain solutions containing ingredients damaging metal surfaces as well as the use of scrubbing agents will damage the machine surface!**

Clean the machine surface with a wet cloth soaked in a mild solution

## 16.3 Disposal

Do not dispose the machine in residual waste. Contact your local authorities for information regarding the available disposal options. When you buy at your local dealer for a replacement unit, the latter is obliged to exchange your old.



## 17 TROUBLE SHOOTING

**BEFORE YOU START WORKING FOR THE ELIMINATION OF DEFECTS, DISCONNECT THE MACHINE FROM THE POWER SUPPLY.**

Trouble	Possible cause	Solution
<b>The magnetic support has no magnetic force</b>	• Switch defective	• Repair switch
	• Power supply is off	• Repair power supply
	• Fuse is defectivet	• Change fuse
	• Electric contactor is defective	• Repair or change electric contactor
<b>Dust emerges from</b>	• Leaking or blocked connections	• Check connection • Remove blockages
	• Dust bag or filter bag is defective or incorrectly installed	• Check bags • Change defective bags
<b>Loud noise in the fan wheel housing</b>	• Extracting of a big part	• Switch of the machine, disconnect the machine and remove the part
	• Loosen fan wheel	• Tighten the fan wheel

**MANY POTENTIAL SOURCES OF ERROR CAN BE CLEARED BY THE EXPERTLY CONNECTION TO THE ELECTRICITY GRID.**



### NOTICE

**Should you in necessary repairs not able to properly to perform or you have not the prescribed training for it always attract a workshop to fix the problem.**

## 18 PRÉFACE (FR)

**Cher Client,**

Ce manuel contient des informations et des conseils pour une utilisation correcte et sûre et l'entretien de l'aspirateur ABS 850.

Ce manuel doit être soigneusement gardé avec la machine. Ayez le toujours disponible pour pouvoir le consulter.



### **Lire attentivement et suivez les instructions de sécurité!**

Soyez connaissant des contrôles de la machine et de son utilisation. Lire le manuel facilite la correcte utilisation de la machine et évite les erreurs et les dommages sur la machine et sois même.

Grâce aux progrès constants dans la conception et la construction des produits, les illustrations et le contenu peuvent être un peu différente. Cependant, si vous découvrez des erreurs, s'il vous plaît nous informer en utilisant le formulaire de commentaires.

Les caractéristiques techniques peuvent varier sans avis préalable!

**S'il vous plaît vérifier le contenu du produit immédiatement après réception pour quelque éventuelle dommages de transport ou de pièces manquantes. Les réclamations pour dommages de transport ou de pièces manquantes doivent être faites immédiatement après la réception initiale et le déballage de la machine, avant de mettre la machine en fonctionnement. S'il vous plaît noter que les demandes ne peuvent être acceptées plus tard.**

## Copyright

© 2016

Ce document est protégé par le droit international des droits d'auteur. Toute reproduction, traduction ou utilisation des illustrations de ce manuel sans autorisation seront poursuivis par la loi - Cour de A-4020 Linz ou la juridiction compétente pour 4170 Haslach en Autriche!

## Contact service après-vente

### **HOLZMANN MASCHINEN GmbH**

A-4170 Haslach, Marktplatz 4  
Tel 0043 7289 71562 - 0  
Fax 0043 7289 71562 - 4  
info@holzmann-maschinen.at

## 19 TECHNIQUE

### 19.1 Composants principaux

ABS 850	
1	Interrupteur
2	Sac de récupération
3	Tuyau d'aspiration
4	Logement ventilateur
5	Moteur
6	Sac filtrant

### 19.2 Contenu de la livraison

ABS 850	
1	Fixation des sacs
2	Sac de récupération
3	Sac filtrant
4	Logement ventilateur + moteur
5	Tuyau d'aspiration
6	Colliers de serrage
7	Support inférieur
8	Panneau inférieur et latéral
9	Supports latéraux
10	Petit matériel



### 19.3 Données techniques

Puissance moteur S1 (100%) / S6 (40%)	0,75kW / 1,05kW	
Sac de récupération	Ø 280mm / 900mm	
Sac filtrant	Ø 360mm / 670mm	
Volume sac de récupération	40l	
Diamètre tuyau d'aspiration	Ø 100mm	
Longueur tuyau d'aspiration	2m	
Puissance d'aspiration	850m <sup>3</sup> /h	
Dépression	800Pa	
Diamètre ventilateur	Ø 230mm	
Dimension machine (LxWxH)	740x420x1540mm	
Poids	23kg	
Pression sonore L <sub>PA</sub>	78dB(A)	k: 3dB(A)
Puissance acoustique L <sub>WA</sub>	76,6dB(A)	k: 3dB(A)



## 20 SÉCURITÉ

### 20.1 Utilisation correcte

Une utilisation correcte dépend aussi d'une connaissance suffisante de l'opérateur en ce qui concerne les travaux relatif à la machine, de même que les règles de sécurité, connaissances du matériel ainsi qu'un bon entretien de la machine.

La machine doit être en parfait état et en conformité avec les règles de sécurités pour être utiliser ! Défauts qui pourraient affecter la sécurité doivent être rectifiés immédiatement!

Il est interdit de modifier l'équipement de sécurité de la machine ou de le rendre inefficaces.

Il est aussi impératif de respecter les règles de prévention d'accident de votre région

La machine ne doit être utilisée uniquement pour son usage prévu! Toute autre utilisation sera considérée comme une utilisation abusive.

La machine est prévu pour :

\_L'aspiration de poussière de bois, copeaux de bois et/ou de plastique.

Chaque personne qui utilise la machine doit avoir lu et compris ce manuel et avoir été bien avertis des risques potentiels de la machine.

Holzmann-Maschinen ne peut pas être tenu responsable des blessures ou des dommages s'il y a eu une manipulation ou des ajustements à la machine.

**Pour un usage différent ou supplémentaire entraînant des dommages matériels ou des blessures Holzmann-Maschinen ne prend aucune responsabilité ou garantie.**



### ATTENTION

- **Les gaz inflammable (ex. Poussière de peinture ou vernis) Ne doivent pas être aspirés.**
- **Les sacs de récupérations en polyéthylène doivent être au moins de 0,2 mm d'épaisseur!**
- **Lors de l'utilisation de sac de matériel différent, la résistance du sac doit rester la même!**
- **Se référer aussi au manuel d'utilisation des machines à bois connectable à un système d'aspiration!**

### Conditions environnementales

La machine est conçue pour travailler dans les conditions suivantes:

Humidité

max. 70%

Température

+5°C à +40°C (+41°F à +104°F)

La machine n'est pas destinée à une utilisation en extérieur, ni en zone mouillé et/ou humide.

La machine n'a pas été conçue pour être utilisée dans des conditions potentiellement dangereuses.

### Utilisation interdite

- L'utilisation de la machine en dehors des limites techniques des états décrits dans ce manuel est interdite.
- Le fonctionnement de la machine sans ces dispositifs de sécurité fournis est interdit.
- La suppression ou la désactivation des dispositifs de protection est interdite.
- L'utilisation de la machine en dehors des dimensions requise dans ce manuel est interdite.
- Le fonctionnement de la machine sur une manière ou à des fins qui ne sont pas conformes aux instructions de ce manuel à 100%, est interdit.
- Ne pas laisser la machine sans surveillance, surtout lorsque les enfants sont à proximité. **NE LAISSEZ PAS** le lieu de travail sans surveillance.

## 20.2 Instruction de sécurité

Les lois locales sont applicable, et peut par exemple l'imiter l'âge minimum pour une personne quant à l'utilisation de la machine!

Pour éviter tout dysfonctionnement, dommages ou blessures, prendre en compte les éléments suivants :

**La sécurité doit être observé et régulièrement inspecté!**

**Les signes d'alerte et / ou des décalcomanies illisible sur la machine devront être remplacés par de nouvelles immédiatement!**



- Garder la zone de travail et le plancher propre et exempt de graisse ou d'autres matériaux !
- S'assurer que votre espace de travail est bien éclairé.
- Ne pas surcharger la machine.



- Rester concentrer pendant toute la durée du travail et éviter toutes sources de distraction. Il est interdit d'utiliser la machine si vous êtes fatigué, pas concentré ou sous l'influence de médicament, alcools ou autre type de drogues.



- Travailler dans une zone de travail bien ventilé !
- La machine doit être utilisée uniquement par un personnel qualifié.
- Les personnes non autorisées, en particulier les enfants et les personnes sans formation spécifique doivent être tenu à l'écart de la machine en fonctionnement!
- S'assurer que personne ne se trouve dans la distance dans sécurité de la machine, cette distance est de 2m



- Porter un équipement de sécurité approprié lorsque vous travaillez avec des machines (lunettes de sécurité)!
- La machine en marche ne doit jamais être laissée sans surveillance! et attendre jusqu'à ce que le moteur de la machine soit complètement arrêté avant quitter la zone de travail



- Débrancher la machine du secteur avant chaque entretien, activités similaires ou pause. Mettre l'interrupteur sur « arrêt » avant de débrancher l'alimentation
- Ne pas utiliser la machine avec des câbles endommagés
- La prise électrique doit strictement correspondre avec la fiche. Ne jamais utiliser d'adaptateur avec des machines qui nécessite un raccordement électrique avec mise à la terre



- Chaque fois que vous travaillez avec une machine à commande électrique, la prudence est conseillée! Il y a un risque de choc électrique, d'incendie et blessures de coupe.
- Protéger l'appareil contre l'humidité (risque de court-circuit)
- Ne jamais utiliser des outils électriques à proximité de liquide ou gaz inflammables (risque d'explosion)
- Contrôler régulièrement le bon état du câble électrique



- Lors d'utilisation de la machine en extérieur, utiliser uniquement des rallonges électriques adaptées pour une telle utilisation
- Ne pas utiliser le câble pour porter la machine, pas plus que pour fixer la pièce à travailler



- Protéger le câble de la chaleur, de l'huile, et de tous objets coupant
- Éviter tout contact corporel avec des surfaces mises à la terre
- **RISQUE D'INCENDIE:**

Particulièrement lors de l'aspiration de matériaux légèrement inflammables tels que gaz, liquides, poussière de métal, copeaux, solvants, cendres chaudes, déchets de cigarettes,... L'aspiration de ce genre de matériaux est donc strictement interdite



- Ne pas insérer d'objet dans le tuyau d'aspiration et se tenir éloigné de ce tuyau lorsque la machine est connectée à l'alimentation électrique.
- Contrôler régulièrement le tuyau d'aspiration, retirer d'éventuel débris et le nettoyer si nécessaire.
- Ne pas démonter la grille de sécurité de la machine. Cette grille de sécurité doit toujours être bien en place !

## 20.3 Risques résiduels

Même lorsque la machine est utilisée correctement, il reste impossible d'éliminer certains risques résiduels.

De plus, même en respectant les normes de sécurité vous devez prendre en compte les risques résiduels suivant:

### **Risque de dommage matériel et/ou corporel pour un défaut sur la machine non détecté :**

Afin de minimiser ce risque, contrôler minutieusement la machine avant chaque utilisation, tel que par exemple le bon serrage de chaque vis, boulons, écrous et connexions. Contrôler le bruit du moteur, la broche, le mandrin,... d'éventuels dommages. Les parties endommagées devront être remplacées immédiatement et la machine ne devra pas être utilisée pendant le temps de remplacement!

### **Risque de choc électrique**

Des dysfonctionnements non détectés sur le système électrique peut-être cause de choc électrique. S'assurer d'avoir une installation électrique de qualité et laisser régulièrement contrôler par un électricien.

### **Danger d'un démarrage imprévu de la machine**

Éliminer ce risque en déconnectant systématiquement la machine lorsque possible comme par exemple lors de son nettoyage, entretien ou réglage,...

### **Risque d'inhalation de poussière toxique**

Particulièrement l'inhalation de poussière de bois traité chimiquement et/ou de laques, peintures,... Par conséquent le port d'un masque de respiration est nécessaire

Ces risques peuvent être minimisés si toutes les normes de sécurité sont appliquées, la maintenance et le bon entretien de la machine et de son équipement fait, ainsi qu'une utilisation strictement réservé à du personnel qualifié. Malgré tous les dispositifs de sécurité, l'utilisation de votre bon sens et qualifications / formation est essentiel pour faire fonctionner une machine comme la ABS 850, c'est le facteur de sécurité le plus important !

## 21 ASSEMBLAGE

### 21.1 Contenu de la livraison

Après réception de la machine, vérifier que toutes les pièces sont présentes. Signaler tous dommages ou pièces manquantes immédiatement à votre revendeur ou au transporteur. Les dommages visibles doivent également être enregistrés après réception sans délai, conformément aux dispositions de la garantie, sinon les marchandises seront acceptées comme livrées correctement.

### 21.2 Exigence du lieu de travail

Choisir une place adéquate pour la machine.

Respecter les distances de sécurité en fonction des dimensions de la machine.

Le lieu de travail définit doit avoir accès à un réseau électrique adapté et conforme aux exigences de la machine.



La machine doit être placée de telle sorte qu'une distance minimale de 0,8 mètre soit toujours libre tout autour de la machine.



### 21.3 Raccordement électrique

	<b>ATTENTION</b>
	<p><b>Lors de travaux avec une machine non relié à la terre: Des blessures graves par électrocution peuvent se produire en cas de défauts ou de dysfonctionnement!</b></p> <p>Par conséquent: La machine doit toujours être reliée à la terre par une prise de terre</p>

La connexion de la machine à l'alimentation électrique et les contrôles suivants doivent être effectués par un électricien qualifié.

1. Le raccordement électrique de la machine est conçu pour être connecté à une prise terre!
2. La prise électrique de la machine ne doit pas être manipulée.
3. Une alimentation secteur de 10A minimum:
4. Si la fiche électrique de la machine et la prise ne conviennent pas, seul un électricien qualifié peut effectuer une modification ou un changement de fiche !
5. Le fil électrique représentant la terre est vert/jaune.
6. S'assurer lors de l'utilisation de rallonge électrique de la bonne condition de cette dernière et qu'elle est compatible pour une bonne transmission de l'électricité. Une rallonge électrique trop longue réduit la puissance électrique et provoque une surchauffe de câble.
7. Un câble endommagé doit être remplacé immédiatement !

	<b>REMARQUE</b>	
	<p><b>L'utilisation de la machine est uniquement autorisée avec un dispositif électrique disposant d'un disjoncteur général (RCD max. disjoncteur de 30mA)</b></p>	

<b>REMARQUE</b>		
	<b>Utilisation de rallonge électrique autorisée en fonction de la longueur de câble de rallonge et l'épaisseur des fils électriques de la rallonge (voir tableau ci-dessous).</b>	
Voltage	Rallonge	Épaisseur de fil
<b>220 V-240 V 50 Hz</b>	<27 m	1,5 mm <sup>2</sup>
	<44 m	2,5 mm <sup>2</sup>
	<70 m	4,0 mm <sup>2</sup>
	<105 m	6,0 mm <sup>2</sup>

## 21.4 Assemblage

1. Placer le support inférieur sur le sol et desserrer les boulons M6x35mm sur le support.



2. Emboîter les supports latéraux au support inférieur, puis serrer les boulons M6x35mm.



3. Installer le panneau inférieur au support inférieur.



4. Installer le panneau latéral aux supports latéraux.



5. Utiliser les 4 vis molette pour fixer le logement du ventilateur aux supports latéraux.



6. Installer le support du sac filtrant sur le logement du ventilateur.



7. Fixer le sac filtrant au logement du ventilateur en utilisant les fixations des sacs puis suspendre le sac filtrant au support du sac filtrant.



8. Fixer le tuyau d'aspiration au logement du ventilateur et serrer en utilisant le collier de serrage



## 22 UTILISATION

La machine ne doit être utilisée que dans un parfait état. Inspecter toujours la machine visuellement avant utilisation. Vérifier notamment l'équipement de sécurité, les éléments électriques et le bon serrage de tous les éléments, vis,.... Remplacer les pièces endommagées avant d'utiliser la machine.

### 22.1 Instruction sur le fonctionnement

	<b>ATTENTION</b>	
	<b>Lors de quelconques paramétrages, prendre toujours soin de déconnecter la machine électriquement!</b>	

	<b>REMARQUE</b>
	<ul style="list-style-type: none"> <li>• <b>Placer la machine à côté de la machine à bois de manière à ce qu'elle n'interfère pas avec votre travail!</b></li> <li>• <b>Commencer à travailler avec votre machine à bois uniquement lorsque la machine a atteint sa pleine puissance!</b></li> </ul>

### 22.2 Connecté l'aspirateur à votre machine

Diamètre du tuyau d'aspiration de l'aspirateur ABS 850: **Ø 100mm**

S'assurer que le tuyau d'aspiration de la machine sont bien composé d'un matériau difficilement inflammable et antistatique.

La distance totale du tuyau d'aspiration entre l'aspirateur et la machine ne doit pas excéder 10 mètre.

### 22.3 L'interrupteur

#### **Interrupteur Marche/Arrêt:**

Ouvrir le couvercle du dispositif d'arrêt d'urgence

Presser le bouton vert (I): Marche

Presser le bouton rouge (0): Arrêt





#### **BOUTON D'ARRET D'URGENCE:**

Placer le couvercle du dispositif d'arrêt d'urgence de manière à pouvoir l'activer rapidement en cas de besoin en appuyant sur le dispositif d'arrêt d'urgence!





## 23 ENTRETIEN

 	<p style="text-align: center;"><b>ATTENTION</b></p> <p><b>Ne jamais nettoyer ou faire l'entretien sur la machine lorsque encore connecté à l'alimentation électrique:</b>          Des dommages sur la machine ainsi que des blessures peuvent se produire en raison de commutation involontaire sur la machine!          Par conséquent: Mettre la machine hors tension et la débrancher de l'alimentation électrique avant tout travaux d'entretien ou de nettoyage !</p>
--	---

La machine nécessite peu d'entretien. En cas de défauts ou dysfonctionnements, laisser les réparations être faite par des personnes qualifiés. Défauts ou dysfonctionnement qui peuvent affecter la sécurité doivent être réparé immédiatement.

Avant la première utilisation ainsi que toutes les 100 heures maximum, appliquer une fine couche d'huile ou de graisse sur les parties mobile afin de les lubrifier (si nécessaire nettoyer préalablement la machine de copeaux et poussières).

Vérifier régulièrement la présence et la bonne lisibilité des signes de sécurités, remplacer les signes de sécurité si nécessaire.

Contrôler également la bonne condition générale de la machine.

Stocker la machine dans un endroit sec hors de la portée des enfants.

### NOTICE

Nettoyer la machine régulièrement après chaque utilisation – cela pour but de prolonger la durée de vie des machines et est une condition préalable pour un environnement de travail sûr. **les travaux de réparation doivent être effectués par des professionnels formés seulement!**

### 23.1 Plan d'entretien

- Nettoyer régulièrement le sac filtrant pour qu'il assurer une bonne capacité de filtration.
- Contrôler l'aspirateur et le tuyau d'aspiration de dépôt éventuel et les retirer. Une accumulation de dépôts provoquera une diminution de l'aspiration et surchargerai le moteur.
- Ne pas démonter la grille de protection qui constitue un élément de sécurité primordial.

#### 23.1.1 Changement du sac de récupération

Vider les sacs de récupération lorsqu'ils sont pleins à 70 – 80%.

Éteindre l'aspirateur et laisser la poussière se déposer au moins 10 minutes avant de retirer le sac.

Déconnecter l'aspirateur de l'alimentation électrique.

Ne pas ré utiliser le sac de récupération.

Utiliser uniquement des sacs de récupération qui corresponde aux spécifications techniques de la machine, particulièrement le diamètre et la hauteur !



## 23.2 Nettoyage

Après chaque utilisation, la machine doit être nettoyée. Retirer copeaux,... avec un outil approprié et pas avec les mains (risque de coupe). Nettoyer aussi de la poussière.



### REMARQUE

**L'utilisation de solvants forts, chimique ou nettoyeur abrasif peut endommager la machine!**

Par conséquent: Lors du nettoyage, utiliser seulement si nécessaire de l'eau ou éventuellement un détergents doux.

## 23.3 Recyclage

Ne pas jeter votre appareil dans la poubelle. Contacter les autorités locales pour obtenir des informations sur les possibilités d'élimination disponibles.

Lorsque vous achetez une nouvelle machine ou un dispositif équivalent à votre revendeur, le revendeur est tenu de recycler votre vieille machine professionnellement.



## 24 DÉPISTAGE DES PANNES

**Avant de commencer le travail sur l'élimination des défauts, débrancher la machine de l'alimentation électrique.**

Problème	Cause possible	Solution
<b>La machine ne fonctionne pas</b>	▪ Interrupteur Marche/Arrêt endommagé	▪ Vérifier l'interrupteur
	▪ Machine débranché	▪ Vérifier les connexions électriques
	▪ Surcharge	▪ Laisser le moteur refroidir et réinitialiser en appuyant sur l'interrupteur
	▪ Fusible grillé ou disjoncteur déclenché ▪ Câble endommagé	▪ Changer le fusible ou réenclenché le disjoncteur • Changer le câble
<b>La poussière ressort de la machine</b>	• Fuite ou blocage dans les connexions	• Contrôler les connexions • Retirer ce qui bloque
	• Sac de récupération ou sac filtrant défectueux ou mal monté	• Vérifier les sacs • Changer les sacs défectueux
<b>Bruit anormalement fort dans le logement du ventilateur</b>	• L'Aspiration d'un élément trop gros	• Éteindre la machine, la déconnecter électriquement et retirer l'élément encombrant
	• Ventilateur desserré	• Resserrer le ventilateur

**BEAUCOUP DE DISFONCTIONNEMENTS OU DÉFAUTS PEUVENT ÊTRE ÉVITER SI VOUS LAISSEZ UN ÉLECTRICIEN CERTIFIÉ CONNECTER LA MACHINE À L'ALIMENTATION ÉLECTRIQUE**



### REMARQUE

**Si vous n'avez pas les compétences nécessaire pour exécuter les réparations sur la machine, laisser un atelier spécialisé résoudre le problème.**

## 25 PŘEDMLUVA (CZ)

### Vážený zákazník!

Tento návod na obsluhu obsahuje důležité informace a upozornění k manipulaci a provozu Absauganlage ABS 850.

Tento návod na obsluhu je nedílnou součástí stroje a musí být u něj uchován pro případné pozdější použití. Pokud stroj předáváte třetí osobě, vždy návod přiložte!

#### **Dodržujte bezpečnostní pokyny!**



Před prvním použitím si pozorně přečtěte tento návod na obsluhu. To Vám usnadní práci se strojem a pomůže předcházet chybám a případným škodám. Dodržujte bezpečnostní pokyny a dbejte výstrah. Opomíjení bezpečnostních pokynů může vést k vážným škodám na zdraví apod.

Z důvodu neustálého vývoje našich produktů se mohou vyobrazení nebo obsah tohoto návodu mírně lišit od skutečnosti. V případě zjištění nedostatků této dokumentace nás o těchto laskavě informujte.

#### **Technické změny a tiskové chyby vyhrazeny!**

### Autorské právo

© 2016

Tato dokumentace je chráněna autorským právem. Z toho vyplývající ústavní práva zůstávají nedotčena! Přetisk dokumentace, překlad, použití fotografií a vyobrazení budou trestně stíhána. Místo soudu je v Rohrbachu!

### Kontakt na služby zákazníkům

**HOLZMANN MASCHINEN GmbH**

A-4170 Haslach, Marktplatz 4  
Tel 0043 7289 71562 - 0  
Fax 0043 7289 71562 - 4  
info@holzmann-maschinen.at

## 26 TECHNIKA

### 26.1 Komponenty

ABS 850	
1	Spinaci jednotka
2	Pilovy vak
3	Saci hadice
4	Kryt ventilatoru
5	Motor
6	Filtrační vak



### 26.2 Obsah dodavky

ABS 850	
1	Sponky vaku
2	Pilovy vak
3	Filtrační vak
4	Kryt ventilatoru s motorem
5	Saci hadice
6	Spony
7	Spodni držák
8	Plech podlahy a plech boční
9	Boční držák
10	Drobne komponenty



### 26.3 Technicke udaje

Vykon motoru S1 (100%) / S6 (40%)	0,75kW / 1,05kW	
Pilovy vak	Ø 280mm / 900mm	
Filtrační vak	Ø 360mm / 670mm	
Objem piloveho vaku	40l	
Připojka odsavani	Ø 100mm	
Delka saci hadice	2m	
Saci vykon	850m <sup>3</sup> /h	
Podtlak	800Pa	
Průměr ventilatoru	Ø 230mm	
Rozměr stroje (DxŠxV)	740x420x1540mm	
Hmotnost	23kg	
Hladina akustickeho vykonu L <sub>PA</sub>	78dB(A)	k: 3dB(A)
Hladina akustickeho tlaku L <sub>WA</sub>	76,6dB(A)	k: 3dB(A)

## 27 BEZPEČNOST

### 27.1 Učel použití

Stroj se smí používat pouze v bezvadném technickém stavu, při dodržení všech pokynů k provozu a bezpečnostních pokynů, při vědomí nebezpečnosti stroje! Zavady, které mohou ovlivnit bezpečnost stroje, ihned odstraňte!

Je obecně zakázáno měnit nebo odstraňovat bezpečnostní prvky a zařízení stroje!

Stroj je určen výhradně pro následující:

Odsávání pilin ze dřeva a plastů a rovněž dřevěného prachu z dřevoobráběcích strojů.

**Za škody a zranění způsobena jiným než ke svému účelu určenému použití stroje nenese společnost **HOLZMANN-MASCHINEN** jakoukoliv odpovědnost nebo záruku.**

<b>VÝSTRAHA</b>	
	<ul style="list-style-type: none"> <li>▪ <b>Hořlavé plyny (např. výpary z barev a laků) nesmí být odsávány!</b></li> <li>▪ <b>Pilové vaky z polyethylenu musí být silné min. 0,2 mm!</b></li> <li>▪ <b>V případě použití vaků z jiných materiálů musejí tyto vykazovat shodné vlastnosti ohledně mechanické pevnosti!</b></li> <li>▪ <b>Dodržujte rovněž pokyny v návodu na obsluhu připojovaného dřevoobráběcího stroje!</b></li> </ul>

#### Provozní podmínky:

Stroj je určen pro práci za následujících provozních podmínek:

Vlhkost	max. 70%
Teplota	od +5°C do +40°C

Stroj není určen pro venkovní provoz.

Stroj není určen pro provoz v místech s rizikem exploze.

#### Nedovolené použití:

- Provoz stroje za podmínek přesahujících rámec použití uvedeny v tomto návodu není dovolen.
- Provoz stroje bez ochranných prostředků není dovolen.
- Není dovolena demontaž nebo deaktivace ochranných prvků.
- Není dovolen provoz stroje s obrobky, které nejsou výslovně uvedeny v tomto návodu na obsluhu.
- Není dovoleno použití nástrojů, které nejsou určeny pro použití se strojem.
- Jakékoli změny na konstrukci stroje jsou výslovně zakázány.
- Provoz stroje způsobem a k účelům, které neodpovídají 100% pokynům v tomto návodu, je výslovně zakázán.
- Nikdy nenechávejte stroj bez dozoru. Zejména, pokud se v blízkosti stroje nacházejí děti!

## 27.2 Bezpečnostní pokyny

**Výstražné štítky a/nebo nálepky na stroji, které jsou již nečitelné nebo chybějí, musejí být okamžitě obnoveny!**

**Zákony a nařízení platné v místě používání stroje mohou stanovovat minimální věk obsluhy a omezit tak používání tohoto stroje!**

Pro zabránění vadné funkce stroje, jeho poškození nebo škodám na zdraví dbejte VŽDY následujících pokynů:



- Pracovní prostor a podlahu kolem stroje udržujte čistou od oleje, mazacích tuků a zbytků materialu z opracování obrobků!
- Zajistěte dostatečné osvětlení pracoviště, kde se stroj nachází!
- Zajistěte dostatečné větrání pracoviště!



- Stroj nikdy nepřetěžujte!
- Při unavě, špatné koncentraci, popř. pod vlivem léků, alkoholu nebo drog je práce se strojem zakázána!
- Stroj smí obsluhovat pouze jedna osoba!
- Stroj může být obsluhovan pouze odborně vyškolenou obsluhou.



- Nepovolane osoby a zvláště pak děti, jakož i nevyškolené osoby se musí zdržovat mimo dosah stroje!
- Dbejte na to, aby se v blízkosti stroje nenacházely další osoby (Bezpečná min. vzdálenost: 2m)
- Při práci se strojem noste vhodné ochranné vybavení: ochranou masku!



- Spuštěný stroj nesmí být nikdy ponechán bez dozoru! Před opuštěním pracoviště stroj vypněte a vyčkejte, dokud se zcela nezastaví!
- Před úkony údržby a nastavení odpojte stroj od přívodu elektrického proudu!
- Ujistěte se, že je stroj vypnutý, ještě než ho zapojíte do sítě.
- Nikdy nepoužívejte stroj, pokud má vadný vypínač.



- Používejte výhradně originální zástrčku, která do zásuvky pasuje (žádné adaptéry atd.)
- Vždy, když pracujete se strojem na elektrický pohon, je třeba vysoké opatrnosti! Hrozí totiž riziko úrazu elektrickým proudem, požáru nebo řezného poranění;
- Chraňte stroj před vlhkostí (riziko zkratu!)



- Venku používejte stroj pouze s prodlužovacím kabelem, který je určený pro venkovní použití
- Elektrické přístroje a zařízení nikdy nepoužívejte v blízkosti hořlavých kapalin a plynů (riziko exploze!)
- Pravidelně kontrolujte přívodní kabel na poškození.



- Kabel nikdy nepoužívejte k transportu stroje
- Chraňte přívodní kabel před vlivy tepla, oleje a ostrých hran předmětů
- Vyvarujte se kontaktu s uzemněnými částmi
- **POZOR NA NEBEZPEČÍ POPÁLENÍ:**



- **ZVLÁŠTĚ PAK NA NASÁTÍ HOŘLAVÝCH NEBO ZÁPALNÝCH VÝPARŮ, KAPALIN, PRACHU, POPELA NEBO HOBLIN (plyn, palivo, čističe, zbytky laku, vodík, uhlíkové-, hořčikové- piliny, horký popel, oharky apod.,...) JE DŮRAZNĚ ZAKÁZÁNO!**
- Do odsávací otvoru nestrkejte žádné předměty a udržujte ho čistý od usazenin, které mohou negativně ovlivnit sací výkon stroje.
- Odstranění ochranné mřížky je zakázané.



## 27.3 Další rizika

I přes dodržování bezpečnostních předpisů a pokynů pro správné použití stroje hrozí další rizika:

### **Nebezpečí od poruchy stroje**

Pokud je jeden díl nebo více částí stroje vadných, je použití stroje zakázané. Vadné díly musí být neprodleně vyměněny za bezvadné. Je dovolené použít pouze výrobcem schválených náhradních dílů. Změny na stroji jsou zakázané. Před každým spuštěním zkontrolujte bezvadný stav stroje!

### **Nebezpečí úrazu elektrickým proudem**

Provozujte stroj s připojením k síti, která je zabezpečena ochranným spínačem FI! Zásuvky musí být nainstalovány v souladu s platnými předpisy, uzemněné a zkontrolované! Kontrolu zásuvek a přívodu elektrického proudu provádí výhradně elektrikář! Další informace k elektroinstalaci najdete v kapitole 5 tohoto návodu na obsluhu.

### **Nebezpečí od nežádoucího spuštění stroje**

Při vyprazdňování pilového vaku a v době, kdy stroj není používán, musí být zástrčka odpojena od přívodu elektrického proudu!

### **Nebezpečí od dřevěného prachu**

Vdechnutí dřevěného prachu je zdraví nebezpečné! Při vyprazdňování vaku používejte vždy ochrannou masku obličeje. Při likvidaci dřevěného odsátého odpadu postupujte v souladu s místními předpisy pro ochranu životního prostředí!

## 28 MONTÁŽ

### 28.1 Součást dodávky

Po obdržení zásilky zkontrolujte, zda-li jsou všechny její části v pořádku. Poškození nebo chybějící části okamžitě oznamte svému prodejci nebo přepravci. Viditelná poškození způsobená přepravou musejí být neprodleně zaznamenána do dodacího listu. Na pozdější reklamace nebude brán zřetel. Zboží bude považováno za řádně dodané.

### 28.2 Pracoviště

Pro stroj zvolte vhodné místo;

Dbejte přitom bezpečnostních pokynů a rozměrů stroje.

Zvolené místo musí disponovat vhodnou elektrickou přípojkou.

### 28.3 Elektrické připojení



#### POZOR

**Při práci na neuzemněném stroji:**

**Hrozí těžká poranění od rány elektrickým proudem!**

**Platí:** Stroj musí být připojen k uzemněné zásuvce.

Následující pokyny dejte k přečtení vašemu elektrikáři. Připojení odsávání na elektrickou síť a následná kontrola zapojení smí být provedena pouze kvalifikovaným elektrikářem!



1. Elektrické připojení stroje je připraveno pro provoz s uzemněnou zásuvkou!
2. Se zástrčkou dodanou se strojem nijak nemanipulujte!
3. Uzemňovací vodič je v provedení zeleno-žluté barvy!
4. Přívodní síť musí být jištěna 10A.
5. Zkontrolujte, že přívodní napětí a frekvence odpovídají údajům na štítku stroje.
6. V případě opravy nebo výměny nesmí být uzemňovací vodič připojen k zásuvce pod napětím!
7. Přesvědčte se, že je prodlužovací kabel v bezvadném stavu a je určen pro přenos příslušného napětí. Poddimenzovaný kabel snižuje přenos proudu a silně se zahřívá.
8. Poškozený kabel musí být okamžitě vyměněn!!



#### POKYN

**Provoz stroje je povolený pouze s proudovým chráničem (RCD s citlivostí max. 30mA).**



<b>VÝSTRAHA</b>		
	<b>Používejte výhradně povolený prodlužovací kabel o průřezu žíly dle tabulky níže.</b>	
Napětí	Prodloužení	Průřez kabelu
<b>220 V-240 V 50 Hz</b>	<27 m	1,5 mm <sup>2</sup>
	<44 m	2,5 mm <sup>2</sup>
	<70 m	4,0 mm <sup>2</sup>
	<105 m	6,0 mm <sup>2</sup>

## 28.4 Sestavení

1. Držák položte dolů na podlahu a povolte šrouby M6x35mm na připojovacích kusech.



2. Boční držák zasuňte do propojovacího kusu a zajistěte pomocí šroubu M6x35mm.



3. Spodní plech podlahy upevněte na spodní držák.





4. Boční plech připevněte k bočnímu držáku.



5. Kryt ventilátoru namontujte pomocí 4 hvězdicových šroubů na boční držák.



6. Držák filtračního vaku namontujte na kryt ventilátoru.



7. Filtrační vak a pilový vak připevněte pomocí svorek ke krytu ventilátoru. Filtrační vak zavěste za držák filtračního vaku.



8. Sací hadici připevněte ke krytu ventilátoru pomocí svorky.



## 29 PROVOZ

Stroj používejte pouze v bezvadném stavu. Před každým použitím proveďte vizuální kontrolu stroje. Bezpečnostní výbava stroje, elektrická vedení a ovládací prvky je rovněž nezbytné kontrolovat. Proveďte zároveň kontrolu šroubových spojů na poškození a dotažení.

### 29.1 Provozní pokyny

	<h3>VÝSTRAHA</h3> <p><b>Opravy a přestavby provádějte vždy při odpojení stroje ze sítě!</b></p>	
---	---	---

	<h3>UPOZORNĚNÍ</h3> <ul style="list-style-type: none"> <li>• <b>Odsávání postavte tak blízko dřevobráběcího stroje, aby při práci nepřekáželo!</b></li> <li>• <b>S dřevobráběcím strojem začněte pracovat až tehdy, když dosáhne odsávací zařízení plného výkonu!</b></li> </ul>
---	--

### 29.2 Připojení k dřevobráběcímu stroji

Přípojka odsávání ABS 850: **Ø 100mm**

Použití sací hadice musejí být z těžko hořlavého materiálu a zároveň antistatického.

Vzdálenost mezi odsávacím zařízením a dřevobráběcím stroje nesmí překročit 10 metrů.

### 29.3 Spínací jednotka

#### Vypínač Zapnuto/Vypnuto:

Stisknuté zelené tlačítko (I): Zapnuto

Stisknuté červené tlačítko (0): Vypnuto





#### NOUZOVÝ vypínač:

Záklopka spínací jednotky nesmí být za provozu zaklapnutá!

V případě nouze udeřte do červeného kloboučku jednotky pro okamžité zastavení stroje!



## 30 ÚDRŽBA

	<b>POZOR</b>	
	<p><b>Před údržbou stroj vypněte a odpojte od sítě!</b>  <b>Tím zabráníte škodám a zraněním od nežádoucího spuštění stroje!</b></p>	

Stroj je nenáročný na údržbu a pouze několik málo dílů vyžaduje z hlediska údržby pozornost obsluhy.

Poruchy nebo závady, které mohou ovlivnit bezpečnost, nechte okamžitě odstranit.

<b>UPOZORNĚNÍ</b>
<p>Pouze pravidelně udržovaný stroj může být uspokojivě provozován.          Nedostatečná údržba a péče o stroj mohou mít za následek nehody a zranění.          Náročné opravy svěřte autorizovanému servisu.  <b>Nevhodný zásah může poškodit stroj a ohrozit Vaši bezpečnost.</b></p>

Pravidelně kontrolujte, zda-li jsou výstražné a bezpečnostní štítky a samolepy na stroji v bezvadném a čitelném stavu.

Před každým použitím stroje zkontrolujte bezvadný stav bezpečnostních prvků!

Uskladnění stroje je možné pouze v suchém prostředí a musí být zajištěn proti vlivu počasí.

Před prvním uvedením stroje do provozu, a následně každých 100 motohodin, je nutné aplikovat tenkou vrstvu oleje nebo mazacího tuku na všechny pohyblivé části a jejich spoje (pokud je to potřeba, před mazáním očistěte kartáčem od pilin a prachu).

### 30.1 Péče o stroj a plán údržby

- V pravidelných intervalech čistěte filtrační vak pro zachování jeho kapacity.
- V pravidelných intervalech čistěte přípojku odsávání, především na ochranné mřížce se mohou po delší době tvořit usazeniny a nečistoty, které mají negativní vliv na sací výkon.

#### 30.1.1 Výměna pilového vaku

Před výměnou pilového filtru je nutné minimálně 10 minut předem vypnout stroj, aby si prachové částice stihly sesednout. Před výměnou také odpojte stroj od přívodu elektrického proudu. Pilový vak vyměňte, pokud je ze 60-70% plný. Používejte výhradně takové pilové vaky, které odpovídají rozměrům stroje. Používejte pouze 100% těsné pilové vaky.

### 30.2 Čištění

Po každém použití musí být stroj a jeho součásti řádně očištěny. Stroj zbavte vždy po práci od dřevěného prachu a zbytků dřeva.

	<b>UPOZORNĚNÍ</b>
	<p><b>Použití čisticích prostředků jako rozpouštědel, agresivních chemikálií nebo abrasivních prostředků má za následek poškození stroje!</b></p> <p><b>Platí:</b> Při čištění používejte vodu a v případě nutnosti jemné čističe!</p>

Nelakované povrchy stroje ošetřete proti korozi běžně dostupným antikorozním prostředkem.

### 30.3 Likvidace

Váš stroj nevyhazujte do komunálního odpadu. Kontaktujte místní orgány pro získání informací o správné likvidaci a dostupných možnostech likvidace odpadu. Pokud si u vašeho obchodníka zakoupíte nový nebo podobný stroj, je tento povinen starý stroj od vás bezplatně převzít k odborné likvidaci.

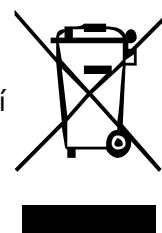

## 31 ODSTRAŇOVÁNÍ ZÁVAD

**PŘED ZAPOČETÍM PRÁCE NA ODSTRAŇOVÁNÍ ZÁVAD ODPOJTE STROJ OD SÍTĚ.**

Závada	Možná příčina	Odstranění
<b>Stroj nefunguje</b>	• Vadný spínač	• Spínač nechte opravit
	• Vypnutý přívod elektrického proudu	• Zkontrolujte přívod elektrického proudu
	• Vadná pojistka	• Pojistku vyměňte
	• Vadný proudový chránič	• Opravte nebo vyměňte za nový
<b>Únik prachu</b>	• Netěsné nebo ucpané spojení	• Spojení zkontrolujte • Odstraňte ucpaní
	• Pilový nebo filtrační vak je vadný nebo chybně instalovaný	• Zkontrolujte vaky • Vadné vaky vyměňte
<b>Nadměrný hluk zpod krytu ventilátoru</b>	• Nasátý velký kus	• Vypněte stroj, odpojte ze sítě a nasátý kus odstraňte
	• Volné kolo ventilátoru	• Spravit

**POTENCIÁLNÍ ZDROJE ZÁVAD LZE VYLOUČIT SPRÁVNÝM ZAPOJENÍM STROJE DO SÍTĚ KVALIFIKOVANÝM ELEKTRIKÁŘEM.**

	<b>VÝSTRAHA</b>
	<p><b>Pokud se nejste jisti, že jste schopni provést opravu řádně sami, nebo nedisponujete příslušnou kvalifikací a schopnostmi, obraťte se ohledně odstranění závady na autorizovaný servis.</b></p>

## 32 PREFAZIONE (IT)

### Gentile Cliente,

Queste istruzioni per l'uso contengono informazioni e importanti avvertenze sulla messa in servizio e uso dell'impianto di aspirazione ABS 850.

Di seguito il nome commerciale dell'apparecchio (vedi copertina) viene sostituito nelle presenti istruzioni per l'uso con la definizione "macchina".



Le istruzioni per l'uso sono una componente della macchina e non devono essere rimosse. Conservarle per consultazione futura e accluderle alla macchina in caso di cessione della stessa a terzi!

#### **Osservare le istruzioni per la sicurezza!**

Prima della messa in servizio, leggere attentamente queste istruzioni. In questo modo si facilita l'uso corretto, e si prevengono incomprensioni e danni eventuali.

Attenersi alle avvertenze e alle istruzioni per la sicurezza. La violazione può causare gravi lesioni.

A causa del costante sviluppo dei nostri prodotti è possibile che le immagini e i contenuti siano leggermente differenti. Se doveste riscontrare errori, siete pregati di informarci.

Con riserva di modifiche tecniche!

**Al ricevimento della merce controllatela immediatamente e fate annotare eventuali contestazioni al momento della consegna, all'addetto al recapito, sulla lettera di vettura! I danni di trasporto devono essere segnalati a noi entro 24 ore.**

**Holzmann non può assumere alcuna garanzia per danni da trasporto non annotati.**

### Copyright

© 2016

Questa documentazione è protetta da copyright. Con riserva dei diritti costituzionali risultanti! In particolare saranno perseguite legalmente la riproduzione, traduzione e il prelievo di foto e immagini.

Foro competente è il Tribunale di Linz o il Tribunale di competenza di 4170 Haslach.

### Indirizzo dei centri di assistenza clienti

**HOLZMANN MASCHINEN GmbH**

4170 Haslach, Marktplatz 4  
AUSTRIA

Tel +43 7289 71562 - 0  
Fax +43 7289 71562 - 4

**info@holzmann-maschinen.at**

## 33 TECNICHE

### 33.1 Componenti

ABS 850	
1	Unità interruttore
2	Sacco raccogli-trucioli
3	Tubo di aspirazione
4	Alloggiamento ventola
5	Motore
6	Sacchetto filtro



### 33.2 Dotazione di fornitura

ABS 850	
1	Dispositivi fissaggio sacchetto
2	Sacco raccogli-trucioli
3	Sacchetto filtro
4	Alloggiamento ventola
5	Tubo di aspirazione
6	Parti di fissaggio
7	Supporto inferiore
8	Piastra di base e piastra laterale
9	Supporto laterale
10	Minuteria



### 33.3 Dati tecnici

Potenza del motore S1 (100%) / S6 (40%)	0,75kW / 1,05kW	
Sacchetto raccogli-trucioli	Ø 280mm / 900mm	
Sacchetto filtro	Ø 360mm / 670mm	
Capacità del sacco raccogli-trucioli	40l	
Attacco aspirazione	Ø 100mm	
Lunghezza tubo di aspirazione	2m	
Lunghezza tubo di aspirazione	850m <sup>3</sup> /h	
Lunghezza tubo di aspirazione	800Pa	
Diametro ventola	Ø 230mm	
Dimensioni macchina (LxPxA)	740x420x1540mm	
Peso	23kg	
Livello di potenza sonora L <sub>PA</sub>	78dB(A)	k: 3dB(A)
Livello di pressione acustica L <sub>WA</sub>	76,6dB(A)	k: 3dB(A)

## 34 SICUREZZA

### 34.1 Uso conforme previsto

Usare la macchina solo in condizioni tecniche perfette e conformemente alla destinazione d'uso, nel rispetto delle norme di sicurezza e consapevoli dei pericoli! Far rimuovere immediatamente le anomalie che possono pregiudicare la sicurezza!

In generale è vietato modificare e rendere inefficaci i dispositivi tecnici di sicurezza della macchina!

La macchina è progettata esclusivamente per le seguenti attività:

Aspirazione di trucioli di legno, plastica e polvere di legno su macchine per la lavorazione del legno.

**Per un uso diverso o che esula da questo e per danni materiali o lesioni da questo derivanti **HOLZMANN-MASCHINEN** non si assume alcuna responsabilità o non fornisce alcuna garanzia.**



### AVVERTENZA

- **Non è consentito aspirare gas infiammabili (ad es. nebbia di pittura o vernice)!**
- **I sacchetti raccogli-trucioli in polietilene devono essere spessi min. 0,2mm!**
- **Se si utilizzano altri sacchetti in materiali diversi, questi devono avere la medesima resistenza meccanica**
- **Osservare anche le istruzioni per l'uso della macchina per la lavorazione del legno collegata!**

### Condizioni di lavoro

La macchina è progettata per lavorare alle seguenti condizioni:

Umidità max. 70%

Temperatura da +5°C a +40°C

La macchina non è progettata per l'uso all'aperto.

La macchina non è progettata per l'uso in condizioni a rischio di esplosione.

### Uso improprio non ammesso

- Non è consentito l'uso della macchina in condizioni che esulano dai limiti indicati nel manuale presente.
- Non è consentito l'uso della macchina senza i dispositivi di protezione previsti
- La rimozione o lo spegnimento dei dispositivi di sicurezza è vietata.
- Non è consentito il funzionamento della macchina con materiali che non sono espressamente indicati in questo manuale.
- Non è consentito l'utilizzo di utensili che non sono idonei all'uso con la macchina.
- Sono vietate eventuali modifiche strutturali alla macchina.
- E' vietato l'uso della macchina in un modo o per scopi che non corrispondano al 100% alle istruzioni di questo manuale.
- Non lasciare mai la macchina incustodita, soprattutto se ci sono bambini nelle vicinanze!



## 34.2 Avvertenze per la sicurezza

**I segnali di avvertimento e/o le etichette applicate sulla macchina, che sono illeggibili o sono stati rimossi, devono essere sostituiti immediatamente!**

**Le leggi e regolamenti locali possono prevedere un limite minimo di età dell'operatore e limitare l'uso di questa macchina!**

Per evitare malfunzionamenti, danni materiali o danni alla salute osservare TASSATIVAMENTE le istruzioni seguenti:



- Tenere l'area di lavoro e il pavimento attorno alla macchina puliti e privi di olio, grasso e residui di materiale!
- Fornire un'illuminazione sufficiente nell'area di lavoro della macchina!
- Lavorare in ambienti ben aerati!
- Non sovraccaricare la macchina!



- In caso di stanchezza, mancanza di concentrazione o se si è sotto l'effetto di farmaci, alcol o droga è vietato lavorare alla macchina!
- La macchina deve essere azionata da una sola persona
- La macchina deve essere usata solo da personale specializzato qualificato.



- Le persone non autorizzate, soprattutto i bambini, e le persone non istruite devono essere tenute lontano dalla macchina in funzione!



- Fare attenzione che nessuno soste nella zona di pericolo (distanza minima: 2m)
- Quando si lavora sulla macchina, indossare adeguati dispositivi di protezione (maschera anti-polvere)!



- Non è mai consentito lasciare la macchina in funzione incustodita! Prima di allontanarsi dall'area di lavoro, spegnere la macchina e attendere che si sia completamente arrestata!



- Prima di svolgere lavori di manutenzione o regolazione la macchina deve essere scollegata dall'alimentazione di tensione!
- Assicurarsi che la macchina sia spenta prima di collegarla all'alimentazione elettrica



- Non utilizzare mai la macchina con interruttore difettoso
- Utilizzare solo connettori inalterati, adatti alla presa (nessun adattatore con le macchine con collegamento a massa)



- Ogni volta che si lavora con una macchina alimentata elettricamente, si deve prestare la massima attenzione! Sussiste pericolo di scossa elettrica, incendio, lesioni da taglio;



- Proteggere la macchina dal bagnato (pericolo di cortocircuito!)
- All'aperto lavorare solo con cavi di prolunga che sono idonei per l'uso all'esterno
- Utilizzare elettrotensili e macchine elettriche non in vicinanza di liquidi e gas infiammabili (pericolo di esplosione!)



- Controllare regolarmente eventuali danni del cavo di allacciamento
- Non usare mai il cavo per trasportare la macchina
- Proteggere il cavo dal calore, olio e spigoli taglienti
- Evitare il contatto del corpo con parti messe a terra



**ATTENZIONE PERICOLO D'INCENDIO:**



**IN PARTICOLARE E' SEVERAMENTE VIETATA L'ASPIRAZIONE DI VAPORI, LIQUIDI, POLVERI, CENERI O TRUCIOLI INFIAMMABILI O INNESECCABILI (gas, carburanti, detergenti, residui di vernice, idrogeno, polvere di carbone, di magnesio, di granaglie, di pietra, ceneri calde, mozziconi di sigaretta, ecc., ...) !**



- Non inserire alcun oggetto nell'apertura di aspirazione e tenerla libera da depositi, che possono influire sulla potenza di aspirazione.



- È vietato rimuovere la griglia di protezione.



### **34.3 Rischi Residui**

Nonostante l'uso conforme non è possibile escludere completamente determinati fattori di rischio residui. Per via della struttura e costruzione della macchina possono verificarsi i seguenti rischi:

#### **Pericolo a causa di difetti nella macchina**

Se una o più componenti della macchina sono difettose, è vietato utilizzare la macchina. Le componenti difettose devono essere immediatamente sostituite. E' consentito utilizzare solo parti di ricambio originali approvate dal produttore. Sono vietate modifiche strutturali alla macchina. Prima della messa in servizio verificare che la macchina sia in condizioni perfette!

#### **Pericolo da scossa elettrica**

Usare la macchina solo collegandola a una fonte di alimentazione protetta da interruttore per correnti di guasto! Le prese devono essere correttamente installate, messe a terra e testate! La spina e la rete della corrente di alimentazione deve essere controllata solo da un elettricista! Ulteriori dettagli sull'installazione elettrica al Capitolo 5 di questo manuale.

#### **Pericolo dovuto a difetti della macchina**

Durante lo svuotamento del sacchetto di trucioli e in caso di mancato utilizzo della macchina, la spina di rete deve essere scollegata!

#### **Pericolo dovuto a polvere di legno**

L'inalazione di polvere di legno è pericolosa per la salute! Quando si svuota il sacco di raccolta indossare sempre una maschera anti-polvere. Smaltire i rifiuti di trucioli in modo eco-compatibile!

## 35 MONTAGGIO

### 35.1 Dotazione di fornitura

Dopo aver ricevuto la fornitura, verificare che tutti i pezzi siano a posto. Segnalare danni o parti mancanti immediatamente al vostro rivenditore o allo spedizioniere. I danni visibili dovuti al trasporto devono essere inoltre annotati immediatamente sulla bolla di consegna in conformità con le disposizioni della garanzia, altrimenti la merce si considera come correttamente ricevuta.

### 35.2 Postazione di lavoro

Scegliere un posto adeguato alla macchina;

A questo riguardo osservare i requisiti di sicurezza e le dimensioni della macchina.

Il posto scelto deve garantire un allacciamento adatto alla rete elettrica.

### 35.3 Allacciamento elettrico



#### ATTENZIONE

**Per lavori su una macchina non collegata a massa: Sono possibili gravi lesioni dovute a scossa elettrica in caso di malfunzionamento!**

**Pertanto vale la regola:** La macchina deve essere usata su una presa con messa a terra.

Le seguenti istruzioni sono rivolte ad un elettricista specializzato. L'allacciamento della macchina deve essere eseguito esclusivamente da un elettricista specializzato!



1. L'allacciamento elettrico della macchina è predisposto per il funzionamento con una presa con messa a terra!
2. Non è consentito manipolare il connettore!
3. Il conduttore di terra è giallo-verde!
4. La rete di alimentazione deve essere protetta con fusibile 10A.
5. Controllare che la tensione di rete coincida con i requisiti della macchina.
6. In caso di riparazione o di sostituzione, il conduttore di terra non deve essere allacciato a una presa sotto tensione!
7. Accertarsi che un eventuale cavo di prolunga sia in buono stato e sia idoneo per il trasferimento di potenza. Un cavo sottodimensionato riduce il trasferimento di potenza e si riscalda molto.
8. Un cavo danneggiato deve essere sostituito immediatamente!



#### NOTA

**L'uso è ammesso solo con dispositivo di sicurezza per correnti di guasto (RCD con corrente di guasto massima di 30mA).**



<b>NOTA</b>		
	<b>Utilizzare esclusivamente cavi di prolunga omologati con sezione del cavo indicata nella seguente tabella.</b>	
Tensione	Prolunga	Sezione del cavo
<b>220 V-240 V 50 Hz</b>	<27 m	1,5 mm <sup>2</sup>
	<44 m	2,5 mm <sup>2</sup>
	<70 m	4,0 mm <sup>2</sup>
	<105 m	6,0 mm <sup>2</sup>

### 35.4 Montaggio

1. Mettere il supporto inferiore sul pavimento e allentare le viti M6x35mm presenti sui raccordi.



2. Inserire il supporto laterale nei raccordi e fissare con le viti M6x35mm.



3. Fissare la lamiera del pavimento al supporto interiore.



4. Fissare la lamiera laterale ai supporti laterali.



5. Montare l'alloggiamento della ventola ai supporti laterali con le 4 viti a stella.



6. Montare il supporto del sacco filtro sull'alloggiamento della ventola.



7. Montare il sacco filtro e il sacco raccogli-trucioli all'alloggiamento della ventola con i dispositivi di bloccaggio.  
Agganciare il sacco filtro al relativo supporto.



8. Fissare il tubo di aspirazione all'alloggiamento della ventola mediante i dispositivi di bloccaggio.



## 36 USO

Utilizzare la macchina solo in perfette condizioni. Prima di ogni utilizzo eseguire un controllo visivo della macchina. I dispositivi di sicurezza, i cavi elettrici e gli elementi di comando devono essere controllati con la massima precisione. Controllare che i collegamenti a vite non siano danneggiati e siano bene in sede.

### 36.1 Istruzioni per l'uso

	<b>AVVERTENZA</b>	
	<p><b>Eeguire tutti i lavori di adattamento solo a macchina scollegata dalla rete elettrica!</b></p>	

	<b>NOTA</b>
	<ul style="list-style-type: none"> <li>• <b>Posizionare la macchina a fianco della macchina per la lavorazione del legno in modo tale da non ostacolare il lavoro!</b></li> <li>• <b>Lavorare con la macchina per la lavorazione del legno solo, quando il sistema di aspirazione ha raggiunto la piena velocità!</b></li> </ul>

### 36.2 Allacciamento alla macchina per la lavorazione del legno

Attacco aspirazione ABS 850 ABS: **Ø 100mm**

I tubi flessibili di aspirazione utilizzati devono essere in un materiale ininfiammabile e antistatico. La distanza tra l'impianto di aspirazione e la macchina per la lavorazione del legno non dovrebbe superare i 10 m.

### 36.3 Unità interruttore

#### Interruttore ON/OFF

Premere il pulsante verde (I): Accensione

Premere il pulsante rosso (0): Spegnimento





#### Interruttore ARRESTO DI EMERGENZA:

Lo sportello dell'unità interruttore non deve essere bloccato durante l'uso!

In caso di emergenza premere sul fungo rosso per arrestare la macchina immediatamente!



## 37 MANUTENZIONE

	<b>ATTENZIONE</b>	
	<p><b>Prima di effettuare lavori di manutenzione spegnere la macchina e scollegare il cavo di alimentazione!</b></p> <p><b>Potenziali danni materiali e lesioni gravi dovute all'accensione accidentale della macchina!</b></p>	

La macchina richiede pochissima manutenzione e contiene solo poche parti che devono essere soggette a manutenzione.

Anomalie o difetti che possono pregiudicare la sicurezza della macchina, devono essere eliminati immediatamente.

<b>NOTA</b>
<p>Solo un apparecchio sottoposto a manutenzione regolare e ben curato può essere uno strumento soddisfacente. I difetti di manutenzione e di cura possono causare incidenti e lesioni imprevedibili.</p> <p>Le riparazioni che richiedono competenze tecniche specifiche devono essere eseguite solo dai centri di assistenza autorizzati.</p> <p><b>Gli interventi non conformi possono danneggiare l'apparecchio o comprometterne la sicurezza.</b></p>

Controllare regolarmente se sulla macchina sono presenti gli avvertimenti e le avvertenze per la sicurezza e se sono perfettamente leggibili.

Prima di ogni utilizzo controllare che i dispositivi di sicurezza siano in condizioni perfette!

In caso di stoccaggio della macchina, questa non deve essere conservata in un locale umido e deve essere protetta dall'influsso degli agenti atmosferici.

Prima della prima messa in servizio e successivamente ogni 100 ore di esercizio, trattare tutte le parti di collegamento mobili (se necessario prima togliere i trucioli e la polvere con una spazzola ) con un sottile strato di olio o grasso lubrificante.

### 37.1 Manutenzione e piano di manutenzione

- A intervalli regolari pulire il sacco filtro per mantenere la capacità di filtraggio.
- A intervalli regolari pulire l'attacco di aspirazione dell'impianto, in quanto con il tempo sulla griglia di protezione possono formarsi dei depositi che pregiudicano la potenza di aspirazione.

#### 37.1.1 Sostituzione del sacco raccogli-trucioli

Prima di sostituire il sacco raccogli-trucioli, spegnere la macchina almeno 10 minuti prima, in modo che la particelle di polvere si depositino. Prima di sostituire il sacco raccogli-trucioli, la macchina deve essere scollegata dall'alimentazione elettrica. Sostituire il sacco raccogli-trucioli quando è pieno al 60-70%. Usare esclusivamente sacchi raccogli-trucioli che corrispondono alle dimensioni della macchina. Usare esclusivamente sacchi raccogli-trucioli al 100% spessi.

### 37.2 Pulizia

Dopo ogni messa in servizio la macchina e tutte le componenti devono essere pulite a fondo. Liberare la macchina da trucioli e polvere di foratura con regolarità una volta terminato il lavoro.

	<b>NOTA</b>
	<p><b>L'uso di solventi, prodotti chimici aggressivi o prodotti abrasivi causa danni materiali alla macchina!</b></p> <p><b>Pertanto vale la regola:</b> Durante la pulizia usare solo acqua e se necessario detergenti delicati!</p>

Impregnare le superfici nude della macchina con i comuni prodotti anti-corrosione.

### 37.3 Smaltimento

Non smaltire la macchina nei rifiuti non riciclabili. Contattare le autorità locali per informazioni sulle opzioni di smaltimento disponibili. Quando si acquista una nuova macchina o un apparecchio equivalente dal rivenditore, questo è obbligato a smaltire il vecchio apparecchio.

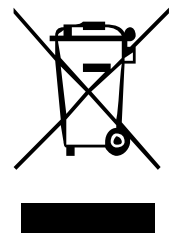

## 38 RIMEDI IN CASO DI ANOMALIE

**PRIMA DI INIZIARE A LAVORARE PER ELIMINARE I DIFETTI, SCOLLEGARE LA MACCHINA DALL'ALIMENTAZIONE DI CORRENTE.**

Errore	Possibili cause	Soluzione
<b>La macchina non parte</b>	• Interruttore difettoso	• Riparare l'interruttore
	• Alimentazione elettrica spenta	• Controllare l'alimentazione elettrica
	• Fusibile difettoso	• Sostituire il fusibile
	• Contattore difettoso	• Sostituire o riparare il contattore
<b>Fuoriuscita di polvere</b>	• Collegamenti non ermetici o ostruiti	• Controllare i collegamenti • Eliminare le occlusioni
	• Sacco polvere o sacco filtro difettosi o mal installati	• Controllare i sacchi • Sostituire i sacchi difettosi
<b>Forte rumore nell'alloggiamento della ventola</b>	• È stato aspirato un pezzo di grandi dimensioni	• Spegnerla la macchina, scollegarla dall'alimentazione elettrica e togliere il pezzo
	• Ventola allentata	• Fissarla

**SI POSSONO ESCLUDERE A PRIORI MOLTE FONTI POTENZIALI DI DIFETTI CALLACCIANDOSI CORRETTAMENTE ALLA RETE DI ALIMENTAZIONE.**

	<b>NOTA</b>
	<p><b>Se, qualora vi fosse l'esigenza di effettuare delle riparazioni, voi non vi sentite in grado di farle, o non disponete della necessaria formazione, rivolgetevi sempre a un'officina specializzata per risolvere il problema.</b></p>

## 39 VOORWOORD (NL)

### Geachte Klant!

Deze gebruiksaanwijzing bevat informatie en belangrijke indicaties inzake ingebruikname en bediening van het afzuigstelsel ABS 850.

Hierna wordt de gebruikelijke handelsbenaming van het apparaat (zie voorblad) in deze gebruiksaanwijzing vervangen met de benaming "machine".



De gebruiksaanwijzing is onderdeel van de machine en mag niet worden verwijderd. Bewaar ze voor latere doelen en leg deze aanwijzing bij de machine als ze aan derde personen wordt doorgegeven!

### **Neem a.u.b. de veiligheidsaanwijzingen in acht!**

Lees deze aanwijzing vóór ingebruikname zorgvuldig door. De deskundige handhaving wordt hierdoor gemakkelijker, misvatting en eventuele schade wordt voorkomen.

Let op de waarschuwings- en veiligheidsinstructies. Misvatting kan tot ernstige letsels leiden.

Door de permanente verdere ontwikkeling van onze producten kunnen afbeeldingen en inhoud minimaal verschillen. Als u fouten vaststelt gelieve ons te informeren.

Technische wijzigingen voorbehouden!

**Controleer de goederen onmiddellijk bij ontvangst en noteer eventuele afkeuringen op de vervoersdocumenten bij de overname door de leverancier.**

**Transportschade moet binnen 24 uur afzonderlijk worden gemeld.**

**Voor niet genoteerde transportschade kan Holzmann geen aansprakelijkheid aanvaarden.**

### **Auteursrecht**

© 2016 Deze documentatie is beschermd door het auteursrecht. De grondwettelijke rechten blijven voorbehouden! Met name worden herdruk, vertaling en het ontlenen van foto's en afbeeldingen gerechtelijk vervolgd.

De bevoegde rechtbank is de arrondissementsrechtbank te Linz of de voor 4170 Haslach bevoegde rechtbank.

### **Adres van de klantenservice**

**HOLZMANN MASCHINEN GmbH**  
4170 Haslach, Marktplatz 4  
AUSTRIA  
Tel +43 7289 71562 - 0  
Fax +43 7289 71562 - 4  
[info@holzmann-maschinen.at](mailto:info@holzmann-maschinen.at)



## 40 TECHNIEK

### 40.1 Componenten

ABS 850	
1	Schakelaareenheid
2	Spaanzak
3	Afzuigslang
4	Behuizing van beluchtingsrotor
5	Motor
6	Filterzak



### 40.2 Leveringsomvang

1	Zakklemmen
2	Spaanzak
3	Filterzak
4	Behuizing van beluchtingsrotor met motor
5	Afzuigslang
6	Klemdelen
7	Houder onderaan
8	Bodemplaat en zijplaat
9	Zijdelingse houder
10	Kleine onderdelen



### 40.3 Technische gegevens

Motorcapaciteit S1(100%) / S6 (40%)	0,75kW / 1,05kW	
Spaanzak	Ø 280mm / 900mm	
Filterzak	Ø 360mm / 670mm	
Spaanzak volume	40l	
Afzuigaansluiting	Ø 100mm	
Afzuigslang lengte	2m	
Afzuigslang lengte	850m <sup>3</sup> /h	
Afzuigslang lengte	800Pa	
Beluchtingsrotor diameter	Ø 230mm	
Machine afmetingen (LxBxH)	740x420x1540mm	
Gewicht	23kg	
Geluidsvermogen niveau L <sub>PA</sub>	78dB(A)	k: 3dB(A)
Geluidsvermogen niveau L <sub>WA</sub>	76,6dB(A)	k: 3dB(A)

## 41 VEILIGHEID

### 41.1 Reglementaire toepassing

Gebruik de machine slechts in een technisch perfecte toestand alsook doelmatig, veiligheids- en gevarenbewust! Laat storingen welke de veiligheid kunnen benadelen onmiddellijk verhelpen!

Het is algemeen verboden veiligheidstechnische uitrustingen van de machine te veranderen of buiten werking te stellen!

De machine is uitsluitend voor de volgende werkzaamheden bestemd:

Afzuigen van houten en kunststof spanen alsook houten stof van houtbewerkingsmachines.

**Voor een ander of verder gebruik en hieruit voortkomende materiële schade of lichamelijke letsels aanvaardt HOLZMANN-MASCHINEN geen verantwoordelijkheid of garantie.**



### WAARSCHUWING

- **Brandbare gassen (bv. verfnevel) mogen niet worden afgezogen.**
- **Spaanopvangzakken van polyethyleen moeten min. 0,2mm dik zijn!**
- **Worden er zakken van ander materiaal gebruikt moeten deze dezelfde mechanische stevigheid vertonen.**
- **Neem ook de gebruiksaanwijzing van de aangesloten houtbewerkingsmachine in acht!**

### Arbeidsvoorwaarden

De machine is voor werk onder de volgende voorwaarden bestemd:

Vochtigheid	max. 70%
Temperatuur	van +5°C t/m +40°C

De machine is niet voor buitenwerk bestemd.

De machine is niet bestemd voor de werking in explosieve omstandigheden.

### Niet-doelmatige toepassing

- Het bedrijf van de machine in omstandigheden buiten de in deze handleiding vermelde grenzen is niet toegestaan.
- Het bedrijf van de machine zonder de geplande veiligheidsvoorzieningen is niet toegestaan.
- Demontage of uitschakelen van de veiligheidsvoorzieningen is verboden.
- Het bedrijf van de machine met materialen die niet uitdrukkelijk in deze handleiding zijn vermeld is niet toegestaan.
- Het gebruik van gereedschappen welke niet geschikt zijn voor het gebruik met de machine is niet toegestaan.
- Eventuele veranderingen aan de constructie van de machine zijn niet toegestaan.
- Het bedrijf van de machine op een wijze c.q. voor doeleinden die niet 100% voldoen aan de aanwijzingen in deze handleiding is verboden.
- Laat de machine nooit zonder toezicht, in het bijzonder niet als er kinderen in de buurt zijn!

## 41.2 Veiligheidsaanwijzingen

**Waarschuwborden en/of etiketten aan de machine welke niet meer leesbaar zijn of werden verwijderd moeten onmiddellijk worden vervangen!**

**Plaatselijk geldende wetten en voorschriften kunnen de minimum leeftijd van de gebruiker vastleggen en het gebruik van deze machine beperken!**

Ter voorkoming van foutieve functie, schade en schadelijke gevolgen voor de gezondheid moeten de volgende instructies ABSOLUUT in acht worden genomen:



- Werkzone en bodem rond om de machine moeten schoon en vrij van olie, vetten en materiaalresten blijven!
- Voor voldoende verlichting in de werkzone van de machine moet worden gezorgd!
- Werk in goed geventileerde ruimtes!
- Voorkom overbelasting van de machine!



- Bij vermoeidheid, gebrek aan concentratie resp. onder de invloed van medicatie, alcohol of verdovende middelen is het werken aan de machine verboden!
- De machine mag alleen maar door één persoon worden bediend.
- De machine mag alleen maar door geschoold vakpersoneel worden bediend.



- Onbevoegde personen, met name kinderen, en niet geschoolde personen moeten van de lopende machine worden weggehouden!
- Let erop dat zich er geen verdere personen in de gevaarlijke zone (minimum afstand: 2m) bevinden.



- Draag een geschikte veiligheidsuitrusting tijdens het werken aan de machine (stofmasker)!
- De lopende machine mag nooit zonder toezicht zijn! Schakel de machine uit en wacht tot de machine stilstaat voordat u de werkzone verlaat!
- Vóór onderhouds- of instelwerkzaamheden moet de machine van de spanningsvoeding worden gescheiden!
- Zorg ervoor dat de machine is uitgeschakeld voordat ze aan de stroomvoeding wordt aangesloten.



- Gebruik de machine nooit met een beschadigde schakelaar.
- Gebruik slechts niet veranderde, voor de contactdoos passende aansluitstekkers (geen adapter bij geaarde machines).
- Voorzichtigheid is geboden als u met een elektrisch aangedreven machine werkt! Er bestaat een risico op stroomslag, vuur of verwondingen door snijden.



- Bescherm de machine altijd tegen vocht (risico van kortsluiting!).
- Werk buiten alleen maar met een voor buiten geschikte verlengkabel.
- Gebruik elektrische gereedschappen en machines nooit in de omgeving van brandbare vloeistoffen en gassen (gevaar van explosie!).



- Controleer de aansluitkabels regelmatig op schade.
- Gebruik de snoer nooit om de machine te dragen.
- Bescherm het snoer tegen hitte, olie en scherpe kanten.
- Vermijd het contact met geaarde onderdelen.



**OPGELET BRANDGEVAAR:**

**MET NAME HET AANZUIGEN VAN BRANDBARE RESP. ONTVLAMBARE DAMPEN, VLOEISTOFFEN, STOFDEELTJES, AS OF SPANEN (gassen, brandstof, reinigingsmiddelen, lakresten, waterstof, koolstof, magnesiumstof, graanstof, steenstof, hete as, sigarettenpeukjes, etc.,...). TEN STRENGSTE VERBODEN!**

- Steek geen voorwerpen in de afzuigopening en houd deze vrij van afzettingen, welke het afzuigvermogen kunnen benadelen.
- Het verwijderen van de beschermingsrooster is verboden.



### 41.3 Restriscio's

Ondanks doelmatig gebruik kunnen bepaalde restriscio factoren niet volledig worden weggenomen. Afhankelijk van de opbouw en constructie van de machine kunnen de volgende riscio's optreden:

#### **Gevaar door gebreken aan de machine**

Als er één of meerdere componenten van de machine defect zijn is het gebruik van de machine verboden. Defecte componenten moeten onmiddellijk worden vervangen. Alleen maar door de fabrikant vrijgegeven reserveonderdelen mogen worden gebruikt. Veranderingen aan de machine zijn verboden. Controleer vóór iedere ingebruikname de machine op perfecte staat!

#### **Gevaar door elektrische stroomslag**

Drijf de machine slechts aan via een stroombron die met een aardlekschakelaar is beveiligd! Contactdozen moeten correct zijn geïnstalleerd, geaard en gekeurd! Keuring van stekkers alsook voedingsstroomnet slechts door een elektro-vakman! Verdere details t.o.v. de elektrische installatie staan onder hoofdstuk 5 in deze handleiding.

#### **Gevaar door onbedoeld starten van de machine**

Bij het ledigen van de spaanopvangzak en als de machine niet wordt gebruikt, moet de netstekker worden getrokken!

#### **Gevaar door houtstof**

Het inademen van houtstof is gevaarlijk voor de gezondheid! Draag bij het ledigen van de opvangzak altijd een stofmasker. Let bij het verwijderen van spaanafval op een milieuvriendelijke verwijdering!

## 42 MONTAGE

### 42.1 Leveringsomvang

Controleer na ontvangst van de levering of alle onderdelen in orde zijn. Meld beschadigingen of ontbrekende onderdelen onmiddellijk uw leverancier of het transportbedrijf. Zichtbare transportschade moet bovendien volgens de garantievoorwaarden onmiddellijk op het bewijs van aflevering worden genoteerd, anders gelden de goederen als behoorlijk aanvaardt.

### 42.2 De werkplaats

Kies een passende plaats voor de machine.

Neem hierbij de veiligheidseisen alsook de afmetingen van de machine in acht.

De gekozen plaats moet een passende aansluiting aan het elektrische net garanderen.

### 42.3 Elektrische aansluiting



#### OPGELET

**Bij werkzaamheden aan een niet gearde machine: Ernstige lichamelijke letsels door stroomslag mogelijk in het geval van foutieve functie!**

**Vandaar geldt:** De machine moet aan een gearde contactdoos worden aangedreven.

De volgende aanwijzingen zijn voor de elektrische vakman. De aansluiting van de machine mag uitsluitend door een elektrische vakman worden uitgevoerd!



1. De elektrische aansluiting van de machine is voor het bedrijf aan een gearde contactdoos voorbereid!
2. De aansluitstekker mag niet worden gemanipuleerd.
3. De aardedraad is geel-groen uitgevoerd!
4. Het voedingsnet moet een zekering van 10A hebben.
5. Controleer of de netspanning met de eisen van de machine overeenstemt.
6. In het geval van reparatie of vervangen mag de aardedraad niet aan een onder spanning zijnde doos worden aangesloten!
7. Overtuig u ervan dat een mogelijk verlengkabel in goede toestand is en geschikt voor de vermogensoverdracht. Een ondermaatse kabel vermindert de vermogensoverdracht en wordt te warm.
8. Een beschadigde kabel moet onmiddellijk worden vervangen!



#### INDICATIE

**Het bedrijf is slechts met aardlekbeveiliging (RCD) met maximale lekstroom van 30mA) toegestaan.**



<b>INDICATIE</b>		
	<b>Gebruik uitsluitend betrouwbare verlengkabels met een draaddoorsnede zoals verklaart in de volgende tabel.</b>	
Spanning	Verlenging	Draaddoorsnede
<b>220 V-240 V 50 Hz</b>	<27 m	1,5 mm <sup>2</sup>
	<44 m	2,5 mm <sup>2</sup>
	<70 m	4,0 mm <sup>2</sup>
	<105 m	6,0 mm <sup>2</sup>

## 42.4 Montage

1. Leg de houder op de grond en maak de M6x35mm schroeven van de koppelingen los.



2. Steek de zijdelingse houder in de koppelingen en bevestig ze met M6x35mm schroeven.



3. Bevestig de bodemplaat onderaan de houder.



4. Bevestig de zijplaat aan de zijdelingse houders.



5. Monteer de behuizing van de beluchtingsrotor met de 4 sterschroeven aan de zijdelingse houders.



6. Monteer de houder voor de filterzak aan de behuizing van de beluchtingsrotor.



7. Monteer filterzak en spaanzak met de klemmen aan de behuizing van de beluchtingsrotor.  
Hang de filterzak in de houder in.



8. Bevestig de afzuigslang aan met de klem aan de behuizing van de beluchtingsrotor.





## 43 BEDRIJF

Drijf de machine alleen maar in perfecte status aan. Vóór elk bedrijf moet een visuele controle van de machine worden uitgevoerd. Veiligheidsvoorzieningen, elektrische leidingen en bedieningselementen moeten nauwgezet worden gecontroleerd. Controleer de schroefverbindingen op beschadiging en vaste zitting.

### 43.1 Gebruiksaanwijzingen

	<b>WAARSCHUWING</b>	
	<p><b>Voer alle ombouwwerkzaamheden alleen maar uit als de machine van het elektrische net is gescheiden!</b></p>	

	<b>INDICATIE</b>
	<ul style="list-style-type: none"> <li><b>Plaats de machine zo naast de houtbewerkingsmachine dat deze bij het werken niet wordt gehinderd!</b></li> <li><b>Werk pas met de houtbewerkingsmachine als het afzuigstelsel het volle toerental heeft bereikt!</b></li> </ul>

### 43.2 Aansluiting aan de houtbewerkingsmachine

Afzuigaansluiting ABS 850: **Ø 100mm**

Gebruikte afzuigslangen moeten van zwaar brandbaar materiaal alsook antistatisch zijn.

De afstand tussen afzuigstelsel en houtbewerkingsmachine dient 10 lopende meters niet te overstijgen.

### 43.3 Schakelaareenheid

#### Aan/Uit schakelaar:

Groene knop (I) drukken: Inschakelen

Rode knop (0) drukken: Uitschakelen



#### NOODSTOP-schakelaar:



De klep van de schakelaareenheid mag bij bedrijf niet vastgeklapt zijn!

Klop bij noodgevallen op de rode knop om de machine onmiddellijk uit te schakelen!





## 44 ONDERHOUD

	<b>OPGELET</b>	
	<p><b>Schakel de machine vóór onderhoudswerkzaamheden uit en trek de stekker uit!</b></p> <p><b>Zo worden materiële schade en ernstige lichamelijke letsels door onbedoeld inschakelen van de machine voorkomen!</b></p>	

De machine is onderhoudsarm en bevat maar enkele onderdelen waaraan de bediener een instandhouding moet uitvoeren.

Laat storingen of defecten welke de veiligheid van de machine kunnen benadelen onmiddellijk verhelpen.

<b>INDICATIE</b>
<p>Slechts een regelmatig onderhouden en goed gereinigd apparaat kan een bevredigend hulpmiddel zijn. Gebreken aan onderhoud en reiniging kunnen tot onvoorziene ongevallen en letsels leiden.</p> <p>Reparaties waar speciale vakkennis voor nodig is dienen enkel door geautoriseerde service centers te worden uitgevoerd.</p> <p><b>Een ondeskundig ingrijpen kan de machine beschadigen en is gevaarlijk voor uw veiligheid.</b></p>

Controleer regelmatig of de waarschuwings- en veiligheidsindicaties aan de machine voorhanden en in een perfect leesbare toestand zijn.

Controleer de perfecte toestand van de veiligheidsvoorzieningen vóór elk bedrijf!

De machine mag niet in een vochtige ruimte worden opgeslagen en moet tegen de invloed van weersomstandigheden worden beschermd.

Vóór de eerste ingebruikname alsook na 100 bedrijfsuren moeten alle beweeglijke verbindingen (indien nodig vooraf met een borstel van spanen en stof reinigen) met een dunne laag smeerolie of smeervet worden gesmeerd.

### 44.1 Instandhouding en onderhoudsplan

- Reinig de filterzak in periodieke intervallen om de filtercapaciteit te bewaren.
- Reinig de afzuigaansluitingen van de installatie, met name bij het rooster kunnen zich mettertijd afzettingen verzamelen, die het afzuigvermogen benadelen.

#### 44.1.1 Spaanzak wissel

De machine moet alvorens de spaanzak te wisselen minstens 10 minuten zijn uitgeschakeld, opdat zich de stofdeeltje neerlaten. Alvorens de spaanzak te wisselen moet de machine van de stroomvoeding worden gescheiden. Wissel de spaanzak als hij tot 60-70% gevuld is. Gebruik uitsluitend spaanzakken die voldoen aan de afmetingen van de machine. Gebruik uitsluitend 100% dichte spaanopvangzakken.

## 44.2 Reiniging

Na elke ingebruikname moet de machine en alle onderdelen grondig worden gereinigd. Reinig de machine regelmatig na het werk van spanen en boormeel.

	INDICATIE
	<p><b>Het gebruik van oplosmiddelen, agressieve chemische middelen of schuurmiddelen leidt tot materiële schade aan de machine!</b></p> <p><b>Vandaar geldt:</b> Voor de reiniging slechts water en zo nodig een mild reinigingsmiddel gebruiken!</p>

Blanke oppervlakken van de machine tegen corrosie met de gebruikelijke middelen impregneren.

## 44.3 Verwijdering

Verwijder uw machine niet in de huisafval. Contacteer de plaatselijke instanties voor informatie m.b.t. beschikbare mogelijkheden voor de verwijdering. Als u bij u vakhandelaar een nieuwe machine of een gelijkwaardig apparaat koopt is hij verplicht uw oude machine op de juiste wijze te verwijderen.

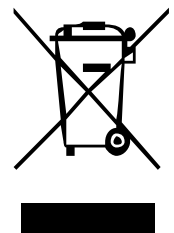

# 45 VERHELPEN VAN FOUTEN

**VOORDAT U MET HET VERHELPEN VAN DEFECTEN BEGINT SCHEID DE MACHINE VAN DE STROOMVOEDING.**

Fout	Mogelijke oorzaak	Verhelpen
<b>Machine loopt niet</b>	• Schakelaar defect	• Schakelaar repareren
	• Stroomvoeding uitgeschakeld	• Stroomvoeding controleren
	• Zekering defect	• Zekering wisselen,
	• Contactgever defect	• Contactgever wisselen of repareren
<b>Stofuittrede</b>	• Lekke of verstopte verbindingen	• Verbindingen controleren • Verstoppingen verwijderen
	• Stofzak of filterzak defect of verkeerd gemonteerd	• Zakken controleren • Defecte zakken wisselen
<b>Luid geluid in de behuizing van de beluchtingsrotor</b>	• Groot stuk aangezogen	• Machine uitschakelen, van stroomvoeding scheiden en stuk verwijderen
	• Losse beluchtingsrotor	• Fixeren

**VELE POTENTIËLE FOUTBRONNEN KUNNEN DOOR EEN VAKKUNDIGE AANSLUITING AAN DE STROOMVOEDING AL VANTEVOREN WORDEN UITGESLOTEN.**

	INDICATIE
	<p><b>Als u niet in staat bent noodzakelijke reparaties zelf op correcte wijze uit te voeren of niet de verplichte opleiding ervoor hebt dan haal altijd een service-werkplaats erbij om het probleem te verhelpen.</b></p>

46 SCHALTPLAN / WIRING DIAGRAM

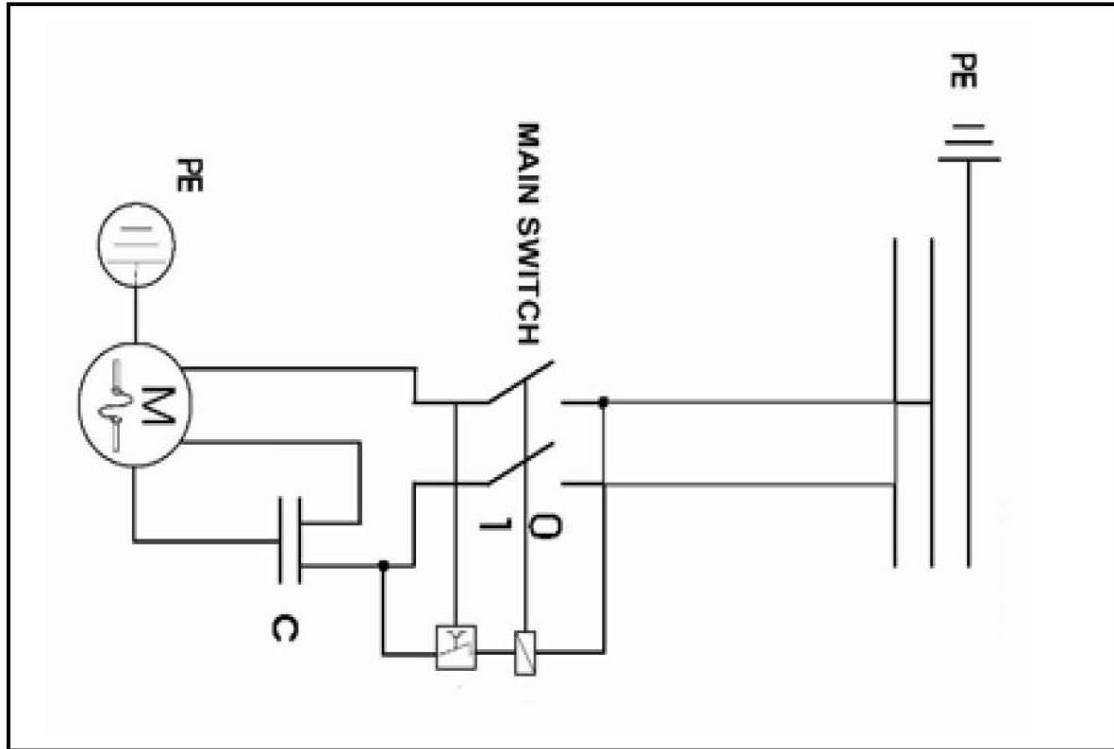

## 47 ERSATZTEILE / SPARE PARTS

### 47.1 Ersatzteilbestellung / spare parts order

Mit HOLZMANN-Ersatzteilen verwenden Sie Ersatzteile, die ideal aufeinander abgestimmt sind. Die optimale Passgenauigkeit der Teile verkürzen die Einbauzeiten und erhöhen die Lebensdauer.

#### HINWEIS

**Der Einbau von anderen als Originalersatzteilen führt zum Verlust der Garantie!**

Daher gilt: Beim Tausch von Komponenten/Teilen nur Originalersatzteile verwenden

Beim Bestellen von Ersatzteilen verwenden Sie bitte das Serviceformular, das Sie am Ende dieser Anleitung finden. Geben Sie stets Maschinentype, Ersatzteilnummer sowie Bezeichnung an. Um Missverständnissen vorzubeugen, empfehlen wir mit der Ersatzteilbestellung eine Kopie der Ersatzteilzeichnung beizulegen, auf der die benötigten Ersatzteile eindeutig markiert sind.

[Bestelladresse sehen Sie unter Kundendienstadressen im Vorwort dieser Dokumentation.](#)

With original HOLZMANN spare parts you use parts that are attuned to each other shorten the installation time and elongate your products lifespan.

#### IMPORTANT

**The installation of other than original spare parts voids the warranty!**

So you always have to use original spare parts

When you place a spare parts order please use the service formular you can find in the last chapter of this manual. Always take a note of the machine type, spare parts number and partname. We recommend to copy the spare parts diagram and mark the spare part you need.

[You find the order address in the preface of this operation manual.](#)

Pour les machines Holzmann utiliser toujours des pièces de rechange pour réparer la machine. Le réglage optimal de pièces réduit le temps d'installation et préserve la vie de la machine.

#### AVIS

**En cas d'utilisation de pièces autres que celles autorisées par HOLZMANN et sans notre permis par écrit, la garantie sera annulée.**

Par conséquent: Pour l'échange de composants et l'utilisation des pièces détachées originales.

[Pour toute question nous contacter à l'adresse ci-dessus ou votre revendeur.](#)

Použitím originálních dílů od společnosti Holzmann používáte díly, které spolu dokonale sedí a jejich montáž je časově méně náročná. Originální náhradní díly zaručují delší životnost stroje.

## UPOZORNĚNÍ

**Použití jiných než originálních náhradních dílů má za následek ztrátu záruky!**

Platí: Při výměně komponent/dílů používejte pouze originální náhradní díly.

Adresu pro objednání dílů naleznete v kontaktech na zákaznický servis v předmluvě této dokumentace.

Con le parti di ricambio Holzmann utilizzate pezzi di ricambio che combaciano e sono adatti tra loro. L'esattezza di adattamento ottimale dei pezzi accorcia i tempi di montaggio e mantiene la durata di vita.

## NOTA

**Il montaggio di altre parti di ricambio originali causa la perdita della garanzia!**

Pertanto vale la regola: Quando si sostituiscono componenti/pezzi utilizzare solo parti di ricambio originali

Per ordinare parti di ricambio usare il modulo dell'assistenza che trovate al termine di queste istruzioni. Indicare sempre il tipo di macchina, il numero di parte di ricambio e la denominazione. Per evitare incomprensioni, si raccomanda di allegare agli ordini di parti di ricambio una copia del disegno delle parti di ricambio, su cui sono evidenziate in modo chiaro le parti di ricambio richieste.

L'indirizzo per gli ordini si trova sotto gli indirizzi dei centri di assistenza clienti nella prefazione di questa documentazione.

Met reserveonderdelen van Holzmann gebruikt u reserveonderdelen welke speciaal op elkaar zijn afgestemd. De optimale nauwkeurigheid van de onderdelen verkorten de montagetijden en bewaren de levensduur.

## INDICATIE

**Door de montage van andere dan de originele reserveonderdelen vervalt de garantie.**

Vandaar geldt: Gebruik voor het vervangen van componenten/onderdelen alleen originele reserveonderdelen.

Gebruik a.u.b. het serviceformulier aan het eind van deze handleiding voor het bestellen van reserveonderdelen. Vermeld steeds machinetype, reserveonderdeelnummer alsook de naam. Om misvattingen te voorkomen raden we aan bij de bestelling van reserveonderdelen een kopie van de tekening erbij te leggen waarop de benodigde reserveonderdelen duidelijk gemarkeerd zijn.

Het besteladres ziet u onder adres van de klantendienst in het voorwoord van deze documentatie.

**47.2 Explosionszeichnung / explosion drawing**

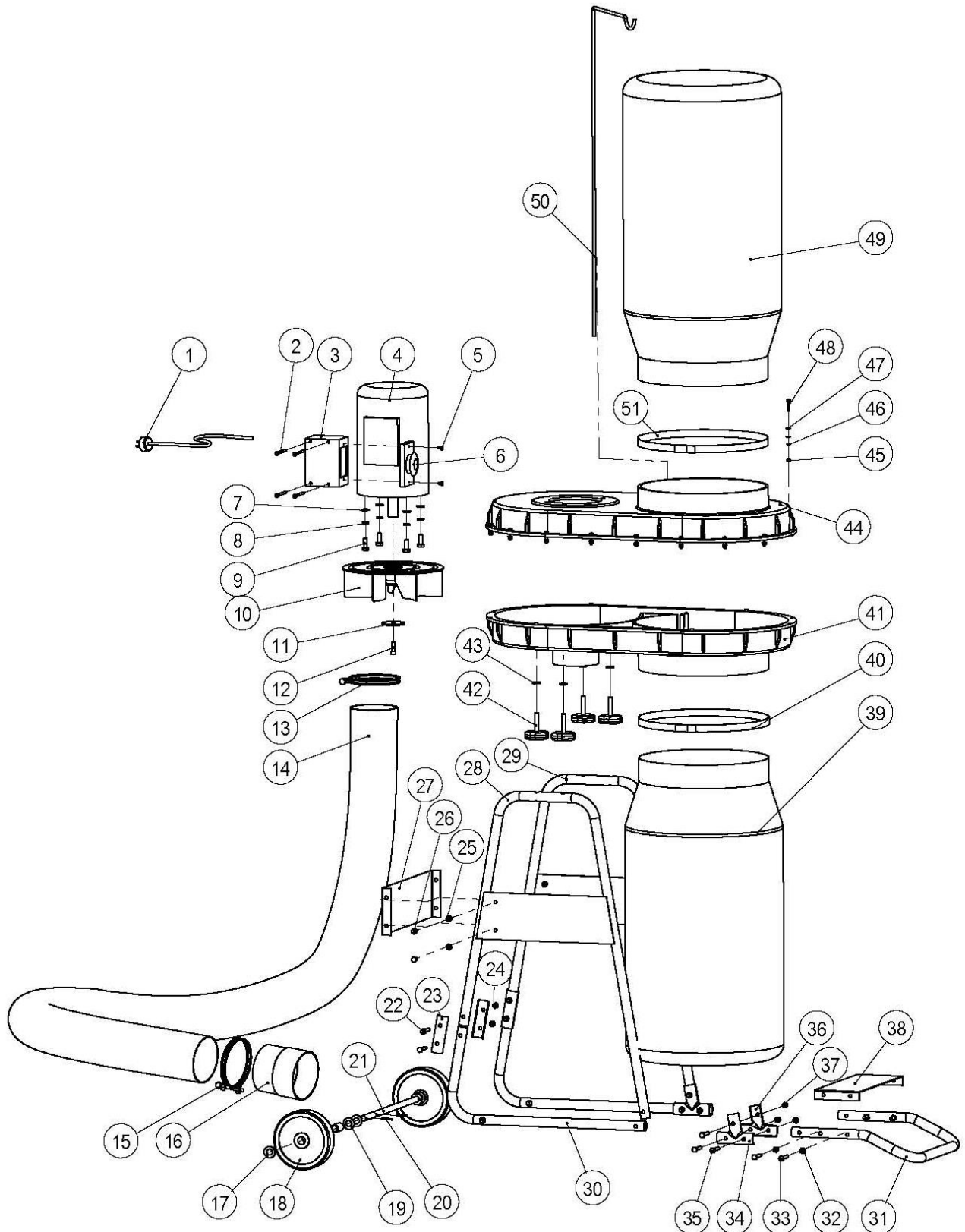

NO.	DESCRIPTION	NO.	DESCRIPTION
1	Power cord	27	Rear plate
2	Pan head screw M4x55mm	28	Bracket A
3	Switch box	29	Bracket B
4	Motor	30	Bracket C
5	Tapping screw ST4.2x10mm	31	Bracket C-1
6	Switch	32	Nut M6
7	Flat washer 8mm	33	Hex. head bolts M6x35mm
8	Spring washer 8mm	34	Mitre joint A
9	Hex. head bolts M8x20mm	35	Hex. head bolts M6x35mm
10	Turbo fan	36	Mitre joint B
11	Spacer, turbo fan	37	Nut M6
12	Allen screw M6x20mm (LH)	38	Sub-plate
13	Hose clamp	39	Collector bag
14	Hose	40	Bag clamp
15	Hose clamp	41	Collector bottom
16	Outlet	42	Knob M8x40mm
17	Flat washer 12mm	43	Flat washer 8mm
18	Wheel	44	Collector cover
19	Flat washer 12mm	45	Nut M4
20	Cotter pin 3.2x14	46	Spring washer 4mm
21	Wheel shaft	47	Flat washer 4mm
22	Hex. head bolts M6x35mm	48	Pan head screw M4x20mm
23	Connect plate	49	Filter bag
24	Nut M6	50	Filter bag support
25	Nut M6	51	Bag clamp
26	Hex. head bolts M6x12mm		



**48 EU-KONFORMITÄTSERKLÄRUNG/CE-CERTIFICATE OF CONFORMITY**

	<b>Inverkehrbringer / Distributor</b> HOLZMANN MASCHINEN® GmbH 4170 Haslach, Marktplatz 4, AUSTRIA Tel.: +43/7289/71562-0; Fax.: +43/7289/71562-4 www.holzmann-maschinen.at
	<b>Bezeichnung / name</b>
<b>ABSAUGANLAGE / DUST COLLECTOR</b>	
<b>Typ / model</b>	
<b>ABS 850</b>	
<b>EG-Richtlinien / EC-directives</b>	
•2006/42/EG; •2014/30/EU	
<b>Angewandte Normen / applicable Standards</b>	
EN ISO 12100-2/A1:2009 EN 60335-2-69:2009 EN 62233:2008 EN 61000-3-2:2006+A1+A2 EN 61000-3-3:2008 EN 55014-1:2006+A1+A2 EN 55014-2:1997+A1+A2	

Hiermit erklären wir, dass die oben genannten Maschinen aufgrund ihrer Bauart in der von uns in Verkehr gebrachten Version den grundlegenden Sicherheits- und Gesundheitsanforderungen der angeführten EU-Richtlinien entsprechen. Diese Erklärung verliert ihre Gültigkeit, wenn Veränderungen an der Maschine vorgenommen werden, die nicht mit uns abgestimmt wurden.

Hereby we declare that the above mentioned machines meet the essential safety and health requirements of the above stated EC directives. Any manipulation or change of the machine not being explicitly authorized by us in advance renders this document null and void.

Nous déclarons que la machine mentionnée sur ce document est aux normes de sécurité de la directive de la CE. La modification des paramètres de la machine sans notre autorisation aura comme résultat la résiliation de ce contrat.

Tímto prohlašujeme, že výše uvedený typ stroje splňuje bezpečnostní a zdravotní požadavky norem EU. Toto prohlášení ztrácí svou platnost, pokud by došlo ke změnám nebo úpravám stroje, které námi nebyly odsouhlaseny.

Con la presente dichiariamo che le macchine sopraindicate, nella versione da noi messa in circolazione, sono conformi nella loro struttura ai requisiti essenziali di sicurezza e salute delle direttive CE elencate. La presente dichiarazione è nulla se si apportano modifiche alla macchina che non sono state da noi autorizzate.

Hiermee verklaren wij, dat de boven genoemde machine op grond van haar constructie in de door ons op de markt gebrachte versie voldoet aan de fundamentele eisen voor veiligheid en gezondheid van de vermelde EG-richtlijnen. Deze verklaring verliest haar geldigheid als er veranderingen aan de machine worden uitgevoerd welke niet met ons werden afgesproken.

Technische Dokumentation  
 HOLZMANN-MASCHINEN GmbH  
 4170 Haslach, Marktplatz 4

Haslach, 19.10.2016  
 Ort / Datum place/date



**HOLZMANN MASCHINEN GmbH**  
 Marktplatz 4, 4170 Haslach  
 weiterer Standort:  
 Gewerbepark 8, 4707 Schüttsberg  
 www.holzmann-maschinen.at

DI (FH) Daniel Schörgenhuber  
 Geschäftsführer / Director



## 49 GARANTIEERKLÄRUNG

Mängelhaftungsansprüche des Käufers aus dem Kaufvertrag gegenüber dem Verkäufer (Holzmann Vertriebspartner) sowie gesetzliche Gewährleistungsrechte des jeweiligen Landes werden durch diese Garantieerklärung nicht berührt.

Für diese Maschine leisten wir Garantie gemäß folgenden Bedingungen:

- A) Die Garantie umfasst die unentgeltliche Beseitigung aller Mängel an der Maschine, nach Maßgabe der nachfolgenden Regelungen (B-G), welche die ordnungsgemäße Funktion der Maschine beeinträchtigen und nachweislich auf Material- oder Herstellungsfehler beruhen.
- B) Die Garantiezeit beträgt 12 Monate, bei gewerblicher Nutzung 6 Monate, gültig ab Lieferung der Maschine an den Erstendabnehmer. Als Nachweis ist der Original-Ablieferbeleg maßgeblich, bei Selbstabholung der Maschine der Original Kaufbeleg.
- C) Zur Anmeldung von Garantieansprüchen kontaktieren Sie bitte den HOLZMANN Vertriebspartner, von dem Sie die Maschine erworben haben, mit folgenden Unterlagen:
  - >> Kaufbeleg und/oder Ablieferbeleg
  - >> ausgefülltes Serviceformular mit Fehlerbericht
  - >> Bei Anforderung von Ersatzteilen eine Kopie der Ersatzteilzeichnung, mit den benötigten Ersatzteilen markiert.
- D) Die Garantieabwicklung und der Ort der Garantierfüllung erfolgt nach Maßgabe der HOLZMANN GmbH. Leicht zu behebbende Mängel werden durch unsere Vertriebspartner beseitigt, bei komplexeren Defekten behalten wir uns eine Begutachtung in 4170 Haslach, Österreich vor. Sofern nicht explizit ein zusätzlicher Vor-Ort Servicevertrag abgeschlossen ist, gilt als Erfüllungsort der Garantieleistung stets der HOLZMANN-MASCHINEN Firmensitz in 4170 Haslach, Österreich. Die im Rahmen einer Garantiebearbeitung anfallenden allfälligen Transportkosten von und zum Firmensitz sind in dieser Hersteller-Garantie nicht abgedeckt.
- E) Garantieausschluss bei Mängeln:
  - an Maschinenteilen, welche gebrauchsbedingten oder sonstigen natürlichen Verschleiß unterliegen, sowie Mängeln an der Maschine, die auf einen gebrauchsbedingten oder sonstigen natürlichen Verschleiß zurückzuführen sind.
  - die auf unsachgemäße oder fahrlässige Montage, Inbetriebnahme, bzw. Anschluss an das elektrische Netz zurückzuführen sind.
  - die auf Nichtbeachtung von Bedienungshinweisen, nicht bestimmungsgemäßen Gebrauch, atypischen Umweltbedingungen, sachfremden Betriebsbedingungen und Einsatzgebiet, mangelnde bzw. unsachgemäße Wartung oder Pflege zurückzuführen sind.
  - die durch die Verwendung sowie Einbau von Zubehör-, Ergänzungs- oder Ersatzteilen verursacht wurden, die keine Original HOLZMANN Ersatzteile sind.
  - die geringfügige Abweichungen vom Soll-Zustand darstellen, welche für den Wert oder die Gebrauchstauglichkeit der Maschine unerheblich sind.
  - die auf fahrlässige konstruktionsbedingte Überbeanspruchung zurückzuführen sind. Insbesondere bei Mängeln durch Nutzung, welche durch Belastungsniveau und Umfang als gewerblich einzustufen sind, bei Maschinen, die nach Bauart und Leistungsvermögen nicht für den gewerblichen Gebrauch konstruiert und bestimmt sind.
- F) Im Rahmen dieser Garantie sind weitere Ansprüche des Käufers über die hier ausdrücklich genannten Garantieleistungen hinaus ausgeschlossen.
- G) Diese Hersteller-Garantie wird freiwillig übernommen. Garantieleistungen bewirken daher keine Verlängerung der Garantiefrist und setzen auch keine neue Frist, auch nicht für Ersatzteile, in Gang.

## SERVICE

Nach Ablauf der Garantiezeit können Instandsetzungs- und Reparaturarbeiten von entsprechend geeigneten Fachfirmen durchgeführt werden. Es steht Ihnen auch die HOLZMANN-Maschinen GmbH weiterhin gerne mit Service und Reparatur zur Seite. Stellen Sie in diesem Fall eine unverbindliche Kostenanfrage, unter Angabe der Informationen siehe C) an unseren Kundendienst oder senden Sie uns Ihre Anfrage einfach per umseitig beiliegendem Formular ein.

Mail: [info@holzmann-maschinen.at](mailto:info@holzmann-maschinen.at)

FAX: +43 7289 71562 0

## 50 GUARANTEE TERMS

Please consult our troubleshooting section for initial problem solving. Feel free to contact your HOLZMANN reseller or us for Customer Support!

Warranty claims based on your sales contract with your HOLZMANN retailer, including your statutory rights, shall not be affected by this guarantee declaration. HOLZMANN-MASCHINEN grants guarantee according to following conditions:

A) The guarantee covers the correction of deficiencies to the tool/product, at no charge, if it can be verified adequately that the deficiencies were caused by a material or manufacturing fault.

B) The guarantee period lasts 12 months, and is reduced to 6 months for tools in commercial use. The guarantee period begins from the time the new tool is purchased from the first end user. The starting date is the date on the original delivery receipt, or the sales receipt in the case of pickup by the customer.

C) Please lodge your guarantee claims to your HOLZMANN reseller you acquired the claimed tool from with following information:

>> Original Sales receipt and/or delivery receipt

>> Service form (see next page) filed, with a sufficient deficiency report

>> for spare part claims: a copy of the respective exploded drawing with the required spare parts being marked clear and unmistakable.

D) The Guarantee handling procedure and place of fulfillment is determined according to HOLZMANNs sole discretion in accordance with the HOLZMANN retail partner. If there is no additional Service contract made including on-site service, the place of fulfillment is principally the HOLZMANN Service Center in Haslach, Austria.

Transport charges for sending to and from our Service Center are not covered in this guarantee.

E) The Guarantee does not cover:

- Wear and tear parts like belts, provided tools etc., except to initial damage which has to be claimed immediately after receipt and initial check of the product.
- Defects in the tool caused by non-compliance with the operating instructions, improper assembly, insufficient power supply, improper use, abnormal environmental conditions, inappropriate operating conditions, overload or insufficient servicing or maintenance.
- Damages being the causal effect of performed manipulations, changes, additions made to the product.
- Defects caused by using accessories, components or spare parts other than original HOLZMANN spare parts.
- Slight deviations from the specified quality or slight appearance changes that do not affect functionality or value of the tool.
- Defects resulting from a commercial use of tools that - based on their construction and power output - are not designed and built to be used within the frame of industrial/commercial continuous load.

F) Claims other than the right to correction of faults in the tool named in these guarantee conditions are not covered by our guarantee.

G) This guarantee is voluntary. Therefore Services provided under guarantee do not lengthen or renew the guarantee period for the tool or the replaced part.

## SERVICE

After Guarantee and warranty expiration specialist repair shops can perform maintenance and repair jobs. But we are still at your service as well with spare parts and/or product service. Place your spare part / repair service cost inquiry by filing the SERVICE form on the following page and send it:

via Mail to [info@holzmann-maschinen.at](mailto:info@holzmann-maschinen.at)

or via Fax to: +43 7289 71562 4

## 51 GARANTIE ET SERVICE

S'il vous plaît voir notre section dépannage pour la solution initiale de problèmes. N'hésitez pas à contacter votre revendeur ou notre service à la clientèle HOLZMANN.

Les réclamations de garantie fondées sur son contrat d'achat avec votre revendeur Holzmann, y compris leurs droits légaux ne sont pas affectées par cette déclaration de garantie.

HOLZMANN-MASCHINEN donne la garantie conformément aux conditions suivantes:

- A) La garantie couvre les défauts de fabrication dans l'outil / machine sans frais pour l'utilisateur, à condition que on peut vérifier positivement l'échec a été causé par des défauts dans les matériaux ou de fabrication.
- B) La période de garantie est de 12 mois, qui est réduit à 6 mois pour les outils / machines qui ont une utilisation industrielle. La période de garantie commence à partir du moment on acquiert un nouvel outil / machine pour l'utilisateur final. La date de début est la date de réception livraison originale ou de la facture en cas d'enlèvement par le client.
- C) S'il vous plaît présenter votre demande de garantie à votre revendeur où vous avez acheté l'outil / machine HOLZMANN avec les informations suivantes:

>> Facture de vente originale et / ou reçu de livraison.

>> Formulaire de Service (voir la section du manuel) rempli, avec un rapport clair sur les défauts.

>> Pour commander des pièces: une copie de la vue éclatée respective des parties vous avez besoin, marqué clairement et sans ambiguïté.

- D) La procédure et le lieu de garantie d'exécution est déterminé à la discrétion de Holzmann, et selon le revendeur HOLZMANN. Si aucun des services techniques agréés, ne peut réaliser in situ l'intervention, le lieu d'exécution est principalement le Service Center HOLZMANN à Haslach, en Autriche.

Les frais de transport pour les expéditions vers et à partir de notre centre de service ne sont pas inclus dans cette garantie.

- E) La garantie ne comprend pas les éléments suivants:

- Pièces d'utilisation / d'usure comme les courroies, les outils fournis, etc., sauf que un dommage initial que doit être réclamé immédiatement après réception et vérification de la machine.

- Défauts dans l'outil / machine causé par la violation des instructions, un montage incorrect, alimentation insuffisante, utilisation impropre, toute altération des conditions environnementales, les conditions de fonctionnement inadéquat, surcharge ou manque d'entretien ou de maintenance.

- Les dommages causés par les manipulations, modifications, ajouts faits à la machine.

- Défauts causés par l'utilisation d'accessoires, de composants ou de pièces de rechange qui ne sont pas pièces originales Holzmann.

- De légers écarts ou des changements mineurs dans l'apparition de l'outil / machine, qui n'affectent pas la fonctionnalité de la qualité spécifiée ou la valeur de celui-ci.

- Défauts résultant de l'utilisation commerciale des outils / machines - basé sur sa construction et son puissance - ne sont pas conçues et construites pour être utilisé pour de charge continu industriel / commercial.

- Les réclamations autres que le droit de corriger les défauts de l'outil nommé dans ces conditions de garantie ne sont pas couverts par notre garantie.

- Cette garantie est volontaire. Par conséquent, les services fournis par la garantie n'étant pas ou renouvelle la période de garantie de l'outil ou de la pièce remplacé.

### DISPONIBILITE DU SERVICE ET DE PIÈCES DÉTACHÉES

Après l'expiration de la garantie, les services techniques peuvent effectuer des travaux d'entretien et les réparations nécessaires.

Nous restons également à votre service, avec les pièces de rechange et / ou le service de la machine. Envoyez-nous votre demande de budget pour les pièces détachées / service de réparation, en présentant le Formulaire de Service disponible dans la section finale de ce manuel et l'envoyer à:

Mail: [info@holzmann-maschinen.at](mailto:info@holzmann-maschinen.at)

FAX: +43 (0) 7289 71562 4

## 52 ZÁRUČNÍ PODMÍNKY

Záruční požadavky kupujícího vyplývající z kupní smlouvy a uplatněné u prodejce (obchodní zastoupení firmy Holzmann) stejně jako práva vyplývající z legislativy příslušné země zůstávají tímto prohlášením nedotčeny.

### Pro tento stroj platí následující záruční podmínky:

- A) Záruka zahrnuje bezplatné odstranění veškerých vad stroje, za předpokladu splnění podmínek dle bodů (B-G), které omezují správnou funkci stroje a jsou způsobeny vadou materiálu nebo výrobní vadou.
- B) Záruční doba je 12 měsíců, u komerčního použití 6 měsíců od dodání zboží prvním kupujícímu. K reklamaci předložte originální doklad o dodání zboží a kupní doklad v případě vlastního odběru zboží.
- C) Pro nahlášení reklamace kontaktujte obchodní zastoupení společnosti HOLZMANN, u kterého jste výrobek pořídili a předložte následující doklady:
- **Kupní doklad**/nebo doklad o dodávce zboží
  - Vyplněný **Servisní formulář** s popisem vady
  - Při požadavku na dodání náhradního dílu kopii výkresu náhradních dílů s vyznačením potřebného dílu.
- D) Průběh řešení reklamace a místo plnění určuje společnost HOLZMANN GmbH. Snadno odstranitelné vady budou odstraněny obchodním zastoupením, u rozsáhlejších vad si vyhrazujeme právo na odborné posouzení na adrese sídla firmy 4707 Haslach, Österreich. Pokud není v servisní smlouvě explicitně uvedeno jinak, platí, že místem pro vyřízení reklamace je sídlo společnosti HOLZMANN-MASCHINEN na adrese 4707 Haslach, Österreich. Tato záruka výrobce nekryje případné náklady na přepravu zboží do sídla firmy.
- E) Výluky ze záruky:
- Na díly, které vykazují známky opotřebení a při vadách stroje, které jsou následkem běžného opotřebení.
  - Při nevhodné nebo nedbalé montáži stroje, chybného uvedení do provozu příp. nevhodného připojení k elektrické síti.
  - Při nedodržení pokynů pro obsluhu stroje, nevhodném použití, nestandardních podmínkách prostředí, nevhodných podmínkách pro provoz, nedostatečné údržbě a péči o stroj atd.
  - Při použití a/nebo zamontování neoriginálních dílů a příslušenství nebo při dodatečných úpravách, které nejsou schváleny společností HOLZMANN.
  - U zanedbatelných odchylek výrobku od jeho popisu, přičemž tyto nemají vliv na hodnotu nebo použití stroje pro dané účely.
  - Při překročení zátěže stroje. Zejména při vadách způsobených přetížením stroje z důvodu jeho vytížení pro komerční účely, pro které tento stroj nebyl zkonstruován.
- F) V rámci této záruky jsou další nároky kupujícího nad rámec plnění uvedeného v tomto dokumentu vyloučeny.
- G) Tyto záruční podmínky přijímá kupující ze svobodné vůle. Tato záruka vylučuje případné prodloužení záruční doby, a to i na náhradní díly.

### SERVIS

Po uplynutí záruční doby mohou být opravy realizovány i u neautorizovaných servisních firem. K dispozici je Vám samozřejmě i nadále servis společnosti HOLZMANN-Maschinen GmbH. V takovém případě uplatněte Vaše nezávazné poptávky/reklamace s údaji dle bodu C) na náš zákaznický servis nebo nám pošlete vyplněný přiložený servisní formulář.

E-mail: [info@holzmann-maschinen.at](mailto:info@holzmann-maschinen.at)

FAX: +43 (0) 7289 71562 4

## 53 DICHIARAZIONE DI GARANZIA

Non vengono toccati da questa dichiarazione di garanzia i diritti di garanzia per vizi della cosa dell'acquirente in forza del contratto di vendita nei confronti del venditore (distributori Holzmann), nonché i diritti di garanzia previsti dalla legge del paese in questione.

Per questa macchina si fornisce garanzia alle seguenti condizioni:

- A) La garanzia copre l'eliminazione gratuita di tutti i difetti della macchina, in linea con le seguenti regole (B-G), che pregiudicano il regolare funzionamento della macchina e si fondano su difetti materiali o di produzione.
- B) Il periodo di garanzia è di 12 mesi, 6 mesi in caso di uso industriale, valido dalla consegna della macchina al primo acquirente finale. Come prova fa fede la ricevuta di consegna originale, in caso di ritiro personale della macchina lo scontrino di acquisto originale.
- C) Per notificare diritti di garanzia, contattare il distributore HOLZMANN, da cui avete acquistato la macchina, con la seguente documentazione:
  - >> Scontrino di acquisto e/o ricevuta di consegna
  - >> Modulo assistenza compilato con rapporto di errore
  - >> In caso di richiesta di parti di ricambio una copia del disegno delle parti di ricambio, con contrassegnati i pezzi di ricambio richiesti.
- D) La gestione della garanzia e il luogo di adempimento della garanzia avviene in conformità con HOLZMANN GmbH. I difetti di facile eliminazione vengono risolti dai nostri partner distributori, in caso di difetti complessi ci riserviamo di effettuare una perizia a 4170 Haslach, Austria. Se non viene espressamente stipulato un contratto aggiuntivo di assistenza in loco, si considera sempre come il luogo di adempimento della garanzia la HOLZMANN MASCHINEN con sede legale a 4170 Haslach, Austria. I costi di trasporto per la gestione della garanzia dalla e verso la sede aziendale non sono contemplati nella presente garanzia del produttore.
- E) Esclusione di garanzia in caso di difetti:
  - sulle componenti meccaniche, che sono soggette a usura legata all'uso o altra usura naturale e difetti alla macchina riconducibili a usura legata all'uso o altra usura naturale.
  - che sono riconducibili a montaggio, messa in servizio o allacciamento alla rete elettrica impropri o negligenti.
  - che sono riconducibili a inosservanza delle istruzioni per l'uso, uso improprio, atipiche condizioni ambientali, condizioni operative estranee al settore e campo di utilizzo, mancata o errata manutenzione o cura.
  - che sono causati da utilizzo e montaggio di accessori, parti di ricambio, integrative, che non sono parti di ricambio originali HOLZMANN.
  - che costituiscono differenze minime rispetto alla condizione richiesta, che sono irrilevanti per il valore o l'idoneità d'uso della macchina.
  - che sono riconducibili a un sovraccarico negligente derivante dalle caratteristiche di costruzione. In particolare in caso di difetti dovuti a utilizzo, che sono classificabili come industriali per livello di sollecitazione ed entità, in caso di macchine che per costruzione e prestazioni non sono progettate e destinate all'uso industriale.
- F) Nell'ambito della presente garanzia si escludono ulteriori diritti dell'acquirente sulle prestazioni di garanzia qui espressamente citate.
- G) Questa garanzia del produttore viene messa in atto volontariamente. Le prestazioni in garanzia non causano pertanto alcun prolungamento del termine di garanzia e non innescano alcun nuovo termine, nemmeno per le parti di ricambio.

## ASSISTENZA

Trascorso il periodo di garanzia i lavori di manutenzione e riparazione possono essere eseguiti da ditte specializzate opportune. Anche la HOLZMANN-Maschinen GmbH continua a essere a vostra disposizione per l'assistenza e le riparazioni. In tal caso inoltrate una richiesta di preventivo senza impegno, indicando le informazioni come da punto C) al nostro servizio assistenza clienti o inviateci semplicemente la vostra richiesta tramite il modulo allegato.

Mail: [info@holzmann-maschinen.at](mailto:info@holzmann-maschinen.at)

FAX: +43 (0) 7289 71562 4

## 54 GARANTIEVERKLARING

In het geval van gebreken worden de aansprakelijkheidsrechten van de koopovereenkomst van de koper jegens de verkoper (Holzmann verkooppartner) alsmede de wettelijke garantierechten van het desbetreffende land door deze garantieverklaring niet beïnvloed.

Voor deze machine verstrekken wij garantie conform de volgende voorwaarden:

- A) De garantie omvat het kosteloze verhelpen van gebreken aan de machine, volgens de volgende regelingen (B-G), welke de doelmatige functie van de machine benadelen en aantoonbaar gebaseerd zijn op materiaal- en fabricagefouten.
- B) De garantieperiode bedraagt 12 maanden, bij industrieel gebruik 6 maanden, geldig vanaf de levering van de machine aan de eerste eindgebruiker. Als bewijs is het originele bewijs van levering toonaangevend, of bij afhaling van de machine door de klant het originele aankoopbewijs.
- C) Om deze garantie in te roepen contacteert u a.u.b. de HOLZMANN verkooppartner, waar u de machine heeft aangekocht, met de volgende documentatie:
  - >> aankoopbewijs en/of bewijs van levering
  - >> ingevuld serviceformulier met foutbericht
  - >> voor de aanvraag van reserveonderdelen een kopie van de reserveonderdelen- tekening, waarop de benodigde reserveonderdelen zijn gemarkeerd.
- D) De garantieafhandeling en de plaats van nakoming van de garantie gebeurt volgens de HOLZMANN GmbH. Eenvoudig te verhelpen gebreken worden door onze verkooppartners verholpen, voor complexere defecten behouden wij ons een expertise in 4170 Haslach, Oostenrijk, voor. Voorzover niet expliciet een aanvullend servicecontract ter plaatse werd afgesloten geldt als bevoegde plaats van de garantie-uitvoering altijd de bedrijfszetel van HOLZMANN-MASCHINEN in 4170 Haslach, Oostenrijk. De in het kader van een garantieafhandeling voorkomende transportkosten van en naar de bedrijfszetel vallen niet onder deze garantie van de fabrikant.
- E) Garantie-uitsluiting bij gebreken:
  - aan onderdelen van de machine welke onderworpen zijn aan gebruik of andere natuurlijke slijtage, alsook gebreken aan de machine welke terug te voeren zijn op gebruik of andere natuurlijke slijtage.
  - welke terug te voeren zijn op ondeskundige of nalatige montage, ingebruikname resp. aansluiting aan het elektrische net.
  - welke terug te voeren zijn op het niet overeenstemmen met de gebruiksaanwijzingen, niet-doelmatig gebruik, atypische omgevingsomstandigheden, niet ter zake doende bedrijfsvoorwaarden en locatie, gebrek aan c.q. ondeskundig onderhoud.
  - welke door gebruik alsmede inbouw van toebehoren, aanvullende onderdelen of reserveonderdelen werden veroorzaakt die geen originele HOLZMANN reserveonderdelen zijn.
  - welke geringe afwijkingen van de gewenste toestand opleveren, die voor de waarde of de gebruiksgeschiktheid van de machine irrelevant zijn.
  - welke terug te voeren zijn op nalatige overbelasting in verband met de constructie. Met name bij gebreken, die vanwege het belastingsniveau en de omvang als industrieel geclassificeerd kunnen worden, door het gebruik van machines welke gezien hun constructie en prestatie niet voor industrieel gebruik werden geconstrueerd en er niet voor bestemd zijn.
- F) In het kader van deze garantie zijn verdere aanspraken van de koper boven de hier uitdrukkelijk genoemde garantie-uitvoeringen uitgesloten.
- G) Deze garantie wordt vrijwillig door de fabrikant aanvaard. Vandaar brengen de garantie-uitvoeringen geen verlenging van de garantietermijn teweeg en zetten ook geen nieuwe termijn in gang, ook niet voor reserveonderdelen.

### SERVICE

Na verloop van de garantieperiode kunnen reparatiewerkzaamheden door desbetreffend geschikte speciale bedrijven worden uitgevoerd. De HOLZMANN-Maschinen GmbH zal u voortaan graag met service en reparatie helpen. Stel in dit geval een vrijblijvend verzoek om de kosten onder vermelding van de informatie (zie C) aan onze klantendienst of stuur uw aanvraag gewoon met het bijliggende formulier, zie ommezijde.

Mail: [info@holzmann-maschinen.at](mailto:info@holzmann-maschinen.at)

FAX: +43 (0) 7289 71562 4

**55 PRODUKTBEOBACHTUNG PRODUCT EXPERIENCE FORM**

Wir beobachten unsere Produkte auch nach der Auslieferung.

Um einen ständigen Verbesserungsprozess gewährleisten zu können, sind wir von Ihnen und Ihren Eindrücken beim Umgang mit unseren Produkten abhängig:

- Probleme, die beim Gebrauch des Produktes auftreten
- Fehlfunktionen, die in bestimmten Betriebssituationen auftreten
- Erfahrungen, die für andere Benutzer wichtig sein können

Wir bitten Sie, derartige Beobachtungen zu notieren und an diese per E-Mail, Fax oder Post an uns zu senden:

We observe the quality of our delivered products in the frame of a Quality Management policy.

Your opinion is essential for further product development and product choice. Please let us know about your:

- Impressions and suggestions for improvement.
- experiences that may be useful for other users and for product design
- Experiences with malfunctions that occur in specific operation modes

We would like to ask you to note down your experiences and observations and send them to us via FAX, E-Mail or by post:

**Meine Beobachtungen / My experiences:**

**Name / name:**  
**Produkt / product:**  
**Kaufdatum / purchase date:**  
**Erworben von / purchased from:**  
**E-Mail/ e-mail:**

Vielen Dank für Ihre Mitarbeit! / Thank you for your kind cooperation!

**KONTAKTADRESSE / CONTACT:**  
**HOLZMANN MASCHINEN GmbH**  
 4170 Haslach, Marktplatz 4 AUSTRIA  
 Tel : +43 7289 71562 0  
 Fax: +43 7289 71562 4  
 info@holzmann-maschinen.at



# SERVICEFORMULAR / SERVICE FORM

Bitte kreuzen Sie eine der untenstehenden an / Please tick one box from below:

- Serviceanfrage / service inquiry  
 Ersatzteilanfrage / spare part inquiry  
 Garantierantrag / guarantee claim

## 1. Daten Antragsteller (\* sind Pflichtfelder) / senders information (\* required)

- \* Vorname, Nachname / first name, family name \_\_\_\_\_  
\* Straße, Hausnummer / street, house number \_\_\_\_\_  
\* PLZ, Ort / ZIP code, place \_\_\_\_\_  
\* Staat / country \_\_\_\_\_  
\* (Mobil)telefon / (mobile) phone \_\_\_\_\_  
*International numbers with country code*  
\* E-Mail \_\_\_\_\_  
Fax \_\_\_\_\_

## 2. Geräteinformationen / tool information

Seriennummer/serial number: \_\_\_\_\_ \*Maschinentype/machine type: \_\_\_\_\_

### 2.1 benötigte Ersatzteile / required spare parts

Ersatzteilnummer / Part No°	Beschreibung / description	Anzahl / number

### 2.2 Problembeschreibung / problem description

Bitte führen Sie in der Fehlerbeschreibung unter anderem an:  
Was hat den Defekt verursacht bzw. was war die letzte durchgeführte Tätigkeit, bevor Ihnen das Problem/der Defekt aufgefallen ist?  
bei Elektrodefekten: Wurde die Stromzuleitung sowie die Maschine bereits von einem Elektrofachmann geprüft

Please describe amongst others in the problem:  
What has cause the problem/defect, what was the last activity before you noticed the problem/defect?  
For electrical problems: Have you had checked you electric supply and the machine already by a certified electrician?

## 3. Bitte beachten

UNVOLLSTÄNDIG AUSGEFÜLLTE FORMULARE KÖNNEN NICHT BEARBEITET WERDEN!  
GARANTIEANTRÄGE KÖNNEN AUSSCHLIESSLICH UNTER BEILAGE DES KAUFBELEGES/ABLIEFERBELEGES AKZEPTIERT WERDEN.  
BEI ERSATZTEILBESTELLUNGEN LEGEN SIE DIESEM FORMULAR EINE KOPIE DER BETREFFENDEN ERSATZTEILZEICHNUNG BEI! MARKIEREN SIE DARAUF DIE BENÖTIGTEN ERSATZTEILE. DIES ERLEICHTERT UNS DIE IDENTIFIZIERUNG UND ERMÖGLICHT SO EINE RASCHERE BEARBEITUNG.

VIELEN DANK!

## / Additional information

INCOMPLETELY FILLED SERVICE FORMS CANNOT BE PROCESSED!  
FOR GUARANTEE CLAIMS PLEASE ADD A COPY OF YOUR ORIGINAL SALES / DELIVERY RECEIPT OTHERWISE IT CANNOT BE ACCEPTED.  
FOR SPARE PART ORDERS PLEASE ADD TO THIS SERVICE FORM A COPY OF THE RESPECTIVE EXPLODED DRAWING WITH THE REQUIRED SPARE PARTS BEING MARKED CLEARLY AND UNMISTAKABLE.  
THIS HELPS US TO IDENTIFY THE REQUIRED SPARE PARTS FASTLY AND ACCELERATES THE HANDLING OF YOUR INQUIRY.

THANK YOU FOR YOUR COOPERATION!