



▶ Massive Konstruktion aus hochwertigem Leimholz (BSH-Fichte)



450 X 359 cm

Novara

- ▶ Farblich behandelt in eiche hell
- ▶ Dacheindeckung Polycarbonat-Doppelstegplatte in klar
- ▶ Pfosten 8 x 22 cm
- ▶ Inklusive Pfostenlaschen zum Einbetonieren



► Datenblatt / Baubeschreibung		Novara 450 x 359cm
Material	Leimholz, Fichte	
Farbbehandlung	Lasiert in Eiche hell	
Pfostenstärke	8 x 22 cm	
Breite	450 cm	
Tiefe	359 cm	
Grundfläche	16,16 m ²	
Umbauter Raum	42,74 m ³	
Schneelast	0,85 kN/m ²	
Dachfläche	15,19 m ²	
Dachneigung	7 °	
Material Dacheindeckung	Polycarbonat-Doppelstegplatten 16 mm - klar	
Dachstärke	16 mm	
Montageart	Wandanbau	
Gesamthöhe hinten	287 cm	
Gesamthöhe vorne	242 cm	
Durchgangshöhe vorne	201 cm	
Pfostenabstand Breite	434 cm	
Pfostenabstand Tiefe	337 cm	



Oberfläche Holz	21,18 m ²
Im Lieferumfang enthalten	Pfostenlaschen zum Einbetonieren
Nicht im Lieferumfang enthalten	Dübel für die Wandmontage und Wandanschlussprofil
Verpackung	Paket 1: B 120 cm x L 450 cm x H 45 cm Gewicht 344,000 kg
Artikelnummer	203031-01-20
EAN-Nummer	4018211036059
Lieferhinweis	Für die Anlieferung muss die Zufahrt für 40 t-LKW möglich sein! Die Anlieferung erfolgt frei Bordsteinkante (Festland Deutschland).
Garantie	5 Jahre gemäß unseren Garantiebedingungen

Novara 450 X 359cm

Ansicht vorne

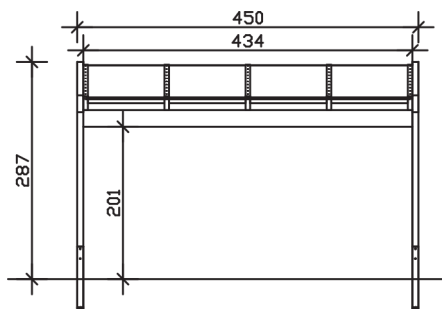

Ansicht Seite

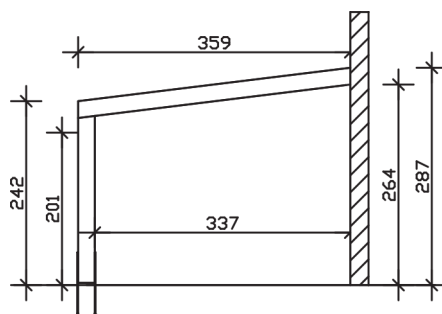

Grundriss

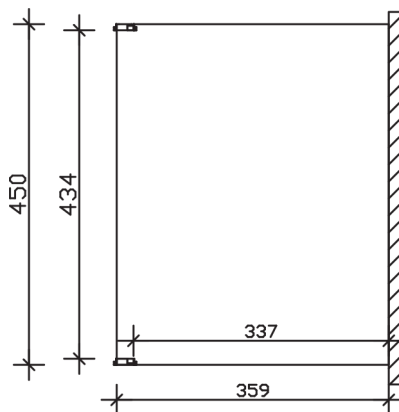

Novara 450 X 359cm

Schnitte und Ansichten Maßstab 1:100