



ZIPPER MASCHINEN GmbH

Gewerbepark 8
4707 Schlüsslberg | AUSTRIA
+43 (0) 7248 61116-700 | FAX 7248 61116-720
info@zipper-maschinen.at | www.zipper-maschinen.at

Originalfassung

DE BETRIEBSANLEITUNG

Übersetzung / Translation

EN USER MANUAL

ES MANUAL DE INSTRUCCIONES

FR MODE D'EMPLOI

SK Návod k použití

CZ NÁVOD K POUŽITÍ

SL NAVODILA ZA UPORABO

HR UPUTA ZA UPORABU

Stromerzeuger

Generator

Generador

Générateur

Elektrocentrála

Elektrocentrála

Generator

Električni generator



ZI-STE2800

EAN: 9120039231518



ZI-STE5500

EAN: 9120039232249



ZI-STE8000

EAN: 9120039231525



ZI-STE8004

EAN: 9120039231815



ACHTUNG: Öl kontrollieren!
Motor startet nicht bei Öl mindermenge!!



ATTENTION: Check Oil!
Engine don't start with low oil!!





1	INHALT/ INDEX	2
1	INHALT/ INDEX	2
2	SICHERHEITSSZEICHEN / SAFETY SIGNS	8
3	TECHNIK / TECHNICS	10
3.1	Lieferumfang / delivery content	10
3.1.1	ZI-STE2800	10
3.1.2	ZI-STE5500	10
3.1.3	ZI-STE8000	10
3.1.4	ZI-STE8004	10
3.2	Komponenten / components	11
3.2.1	ZI-STE2800	11
3.2.2	ZI-STE5500	12
3.2.1	ZI-STE8000 / ZI-STE8004	13
3.3	Technische Daten / Technical date / Ficha técnica / Fiche technique / Technická data / Tehnični podatki / Tehnički podaci	14
4	VORWORT (DE)	15
5	SICHERHEIT	16
5.1	Bestimmungsgemäße Verwendung	16
5.1.1	Technische Einschränkungen	16
5.1.2	Verbotene Anwendungen / Gefährliche Fehlanwendungen	16
5.2	Anforderungen an Benutzer	16
5.3	Allgemeine Sicherheitshinweise	17
5.4	Spezielle Sicherheitshinweise zum Betrieb der Maschine	17
5.5	Sicherheitshinweise für Maschinen mit Verbrennungsmotor	17
5.6	Gefahrenhinweise	18
6	MONTAGE	19
6.1	Lieferumfang prüfen	19
6.2	Zusammenbau der Maschine	19
6.2.1	ZI-STE2800	19
6.2.2	ZI-STE5500	19
6.2.1	ZI-STE8000 / ZI-STE8004	20
6.3	Checkliste vor der Inbetriebnahme	21
6.3.1	Motoröl-Stand prüfen	21
6.3.2	Füllstand des Kraftstofftanks überprüfen	21
7	BETRIEB	22
7.1	Informationen zur Erst-Inbetriebnahme	22
7.1.1	Erdung	22
7.1.2	Testlauf Erstinbetriebnahme	22
7.1.3	Hinweise für die ersten 20 Betriebsstunden	22
7.2	Betriebshinweise	22
7.2.1	Einbindung in ein bestehendes Stromnetz	22
7.2.2	Anschluss von Geräten an die AC Anschlüsse	23
7.2.3	Betrieb des Stromerzeugers auf über 1800m Meereshöhe	23
7.3	AC Betrieb	23
7.4	Bedienung	24
7.4.1	EIN- Schalten / Starten mit Seilzug (für ZI-STE2800 und ZI-STE5500)	24
7.4.2	IN- Schalten (für ZI-STE8000 und ZI-STE8004)	25
7.4.3	AUS- Schalten / Stoppen	25
8	WARTUNG	26
8.1	Instandhaltungstätigkeiten Tabelle	26
8.1.1	Motoröl wechseln	26
8.1.2	Luftfilter	27
8.1.3	Zündkerze	28
8.1.4	Treibstoffhahn & Tankfilter (alle 150 Arbeitsstunden)	28
8.2	Transport	29
8.3	Lagerung	29
9	ENTSORGUNG	29
10	FEHLERBEHEBUNG	30
11	PREFACE (EN)	31
12	SAFETY	32
12.1	Intended use of the machine	32
12.1.1	Technical Restrictions	32
12.1.2	Prohibited Use / Forseeable Misuse	32
12.2	User Requirements	32



12.3	Safety instructions	33
12.4	Special safety instructions for the operation of the machine	33
12.5	Safety instructions for machines with combustion engine.....	33
12.6	Hazard warnings	34
13	ASSEMBLY	34
13.1	Check scope of delivery	34
13.2	Assembly	34
13.2.1	ZI-STE2800	34
13.2.2	ZI-STE5500	35
13.2.3	ZI-STE8000 / ZI-STE8004.....	35
13.3	Checklist before each use	36
13.3.1	Checking the engine oil level	36
13.3.2	Checking the fuel tank level.....	37
14	OPERATION	37
14.1	Information on Initial Start-up	37
14.1.1	Grounding	37
14.1.2	Test Run Initial Start-up.....	37
14.1.3	Notes on the first 20 operating hours.....	37
14.2	Operating Instructions	37
14.2.1	Integration into an existing electricity grid.....	37
14.2.2	Devices are connected to the AC terminals	38
14.2.3	Operation of the generator to over 1800m above sea level.....	38
14.3	AC Operation	38
14.4	Operation	39
14.4.1	Start (for ZI-STE2800 and ZI-STE5500).....	39
14.4.2	Start (for ZI-STE8000 and ZI-STE8004).....	40
14.4.3	Stop	40
15	MAINTENANCE	41
15.1	Maintenance plan	41
15.1.1	Changing the engine oil	41
15.1.2	Air filter	42
15.1.3	Spark plug	42
15.1.4	Fuel Tank & Filter Valve (every 150 hours)	43
15.2	Transport.....	43
15.3	Storage.....	43
16	DISPOSAL	43
17	TROUBLESHOOTING	44
18	PREFACIO (ES)	45
19	SEGURIDAD	46
19.1	Usado adecuado	46
19.1.1	Condiciones de trabajo.....	46
19.1.2	Usado prohibido	46
19.2	Requisitos del usuario	46
19.3	Instrucciones generales de seguridad	47
19.4	Instrucciones especiales de seguridad para máquina.....	47
19.5	Instrucciones de seguridad para máquinas con motor de combustión interna ..	47
19.6	Riesgos residuales.....	48
20	MONTAJE	49
20.1	Entrega de la mercancía	49
20.2	Montaje de la máquina	49
20.2.1	ZI-STE2800	49
20.2.2	ZI-STE5500	49
20.2.3	ZI-STE8000 / ZI-STE8004.....	50
20.3	Comprobaciones preliminares	50
20.3.1	Comprobar el nivel de aceite del motor	50
20.3.2	Comprobar el nivel de combustible	51
21	FUNCIONAMIENTO	51
21.1	Información para la primera puesta en marcha	51
21.1.1	Conexión a tierra	51
21.1.2	Prueba de funcionamiento inicial	52
21.1.3	Advertencia para las primeras 20 horas de operación	52
21.2	Funcionamiento	52
21.2.1	Integración a una red eléctrica existente.....	52
21.2.2	Conexión de dispositivos a los terminales AC	52
21.2.3	Funcionamiento del generador a unos 1800m sobre el nivel del mar.....	52



21.3	Funcionamiento CA	53
21.4	Funcionamiento	53
21.4.1	Encendido / Arranque (ZI-STE2800 y ZI-STE5500).....	53
21.4.2	Encendido / Arranque (ZI-STE8004 y ZI-STE8004).....	54
21.4.3	Apagado	55
22	MANTENIMIENTO	55
22.1	Plan de mantenimiento	55
22.1.1	Cambio de aceite del motor	55
22.1.2	Filtro de aire	56
22.1.3	Bujía	57
22.1.4	Válvula de combustible y filtro de tanque (cada 150 horas de trabajo)	57
22.2	Transporte	58
23	ALMACENAMIENTO	58
24	ELIMINACIÓN DE DESECHOS	58
25	SOŁUCIÓN DE PROBLEMAS	58
26	PRÉFACE (FR)	60
27	SÉCURITÉ	61
27.1	Utilisation correcte	61
27.1.1	Conditions environnementales	61
27.1.2	Utilisation interdite	61
27.2	Conditions requises pour les utilisateurs	61
27.3	Instructions de sécurité	62
27.4	Consignes de sécurité particulières pour la machine	62
27.5	Consignes de sécurité pour les machines à moteur à combustion interne	62
27.6	Risques résiduels	63
28	ASSEMBLAGE	64
28.1	Livraison de marchandise	64
28.2	Assemblage de la machine	64
28.2.1	ZI-STE2800	64
28.2.2	ZI-STE5500	64
28.2.3	ZI-STE8000 / ZI-STE8004	65
28.2.4	Vérifier le niveau d'huile moteur.....	65
28.2.5	Vérifiez le niveau de carburant.....	66
29	FONCTIONNEMENT	66
29.1	Information pour la mise en service	66
29.1.1	Mise à la terre.....	66
29.1.2	Test de fonctionnemenet initial	66
29.1.3	Avertissement pour les 20 premières heures de fonctionnement	66
29.2	Fonctionnement	67
29.2.1	Connexion à une source d'énergie	67
29.2.2	Connexion des dispositifs au AC	67
29.2.3	Fonctionnement du générateur à environ 1800 m d'altitude.....	67
29.3	Fonctionnement AC	68
29.4	Fonctionnement	68
29.4.1	Allumage / Démarrage (ZI-STE2800; ZI-STE5500).....	68
29.4.2	Allumage / Démarrage (ZI-STE8000; ZI-STE8004).....	69
29.4.3	Arrêt	70
30	ENTRETIEN	70
30.1	Plan de maintenance	70
30.1.1	Changement de l'huile moteur	70
30.1.2	Filtre à air	71
30.1.3	Bougie	72
30.1.4	Robinet d'essence et le filtre du réservoir (toutes les 150 heures)	73
30.2	Transport	73
31	STOCKAGE	73
32	DISPOSITION	73
33	DEPANNAGE	73
34	PREDŠĽOV (ŠK)	75
35	BEZPEČNOST	76
35.1	Účel použitia	76
35.1.1	Technická obmedzenia	76
35.1.2	Zakázaná použitia / nebezpečná použitia.....	76
35.2	Požiadavky na užívateľa	76
35.3	Všeobecné bezpečnostné pokyny	77



35.4	Špeciálne bezpečnostné pokyny k prevádzke ZI-STE	77
35.5	Bezpečnostné pokyny pre stroj so spaľovacím motorom	77
35.6	Pokyny k bezpečnosti	78
36	MONTÁŽ	79
36.1	Kontrola obsahu dodávky	79
36.2	Montáž stroja	79
36.2.1	ZI-STE2800	79
36.2.2	ZI-STE5500	79
36.2.3	ZI-STE8000 / ZI-STE8004	80
36.3	Kontrola pred uvedením do prevádzky	80
36.3.1	Kontrola oleja v motore	80
36.3.2	Kontrola stavu paliva	81
37	PREVÁDZKA	81
37.1	Informácie na uvedenie do prevádzky	81
37.1.1	Uzemnenie	81
37.1.2	Testovací beh pri prvom štarte	81
37.1.3	Pokyny pre prvých 20 prevádzkových hodín	81
37.2	Prevádzkové pokyny	82
37.2.1	Pripojenie na existujúcu elektrickú sieť	82
37.2.2	Pripojenie spotrebičov na striedavé napätie (AC)	82
37.2.3	Prevádzka stroja vo vyššej nadmorskej výške ako 1800 mnm	82
37.2.4	Prevádzka na striedavé napätie	82
37.3	Obsluha	83
37.3.1	Zapnutie / Štart (ZI-STE2800; ZI-STE5500)	83
37.3.1	Zapnutie / Štart (ZI-STE8000; ZI-STE8004)	83
38	ÚDRŽBA	84
38.1	Plán údržby a starostlivosti o stroj	85
38.1.1	Tabuľka úkonov	85
38.1.2	Výmena oleja v motore	85
38.1.3	Vzduchový filter	86
38.1.4	Zapaľovacia sviečka	86
38.1.5	Palivový kohútik a palivový filter (každých 150 prevádzkových hodín)	87
38.2	Transport	87
39	SKLADOVANIE	87
40	LIKVIDÁCIA	87
41	ODSTRANOVANIE PORÚCH	88
42	PŘEDMLUVA (CZ)	89
43	BEZPEČNOST	90
43.1	Účel použítí	90
43.1.1	Technická omezení	90
43.1.2	Zakázané použítí / nebezpečné použítí	90
43.2	Požadavky na uživatele	90
43.3	Všeobecné bezpečnostní pokyny	91
43.4	Speciální bezpečnostní pokyny pro provoz stroje	91
43.5	Bezpečnostní pokyny pro stroj se spalovacím motorem	91
43.6	Pokyny k bezpečnosti	92
44	MONTÁŽ	93
44.1	Kontrola obsahu dodávky	93
44.2	Montáž stroje	93
44.2.1	ZI-STE2800	93
44.2.2	ZI-STE5500	93
44.2.3	ZI-STE8000 / ZI-STE8004	94
44.3	Kontrola před uvedením do provozu	94
44.3.1	Kontrola oleje v motoru	94
44.3.2	Kontrola stavu paliva	95
45	PROVOZ	95
45.1	Informace k uvedení do provozu	95
45.1.1	Zemnění	95
	Před provozem stroje si nechte provést uzemnění odborným pracovníkem!	95
45.1.2	Testovací běh při prvním startu	95
45.1.3	Pokyny pro prvních 20 provozních hodin	96
45.2	Provozní pokyny	96
45.2.1	Připojení na stávající elektrickou síť	96
45.2.2	Připojení spotřebičů na střídavé napětí (AC)	96
45.2.3	Provoz stroje ve vyšší nadmořské výšce než 1800 mnm	96



45.2.1	Provoz na střídavé napětí	96
45.3	Obsluha	97
45.3.1	Zapnutí / Start (ZI-STE2800; ZI-STE5500)	97
45.3.2	Zapnutí / Start (ZI-STE8000; ZI-STE8004)	98
46	ÚDRŽBA	98
46.1	Plán údržby a péče o stroj	99
46.1.1	Tabulka úkonů	99
46.1.2	Výměna oleje v motoru	99
46.1.3	Vzduchový filter	100
46.1.4	Zapalovací svíčka	100
46.2	Transport	101
47	SKLADOVÁNÍ	101
48	LIKVIDACE	101
49	ODSTRANĚNÍ ZÁVAD	102
50	UVOD (SL)	103
51	VARNOST	104
51.1	Namenska uporaba	104
51.1.1	Tehnične omejitve	104
51.1.2	Prepovedana uporaba / nevaren način uporabe	104
51.2	Zahteve do uporabnika	104
51.3	Splošni varnostni napotki	105
51.4	Posebna varnostna navodila za delo s temi stroji	105
51.5	Varnostna navodila za stroje z motorjem z notranjim izgorevanjem	105
51.6	Opozorila na nevarnost	106
52	MONTAŽA	107
52.1	Kontrola pošiljke	107
52.2	Sestavljanje stroja	107
52.2.1	ZI-STE2800	107
52.2.2	ZI-STE5500	107
52.2.3	ZI-STE8000 / ZI-STE8004	108
52.3	Ukrepi pred prvo uporabo	108
52.3.1	Kontrola motornega olja	108
52.3.2	Kontrola stanja napolnjenosti z gorivom	109
53	OBROTAVANJE	109
53.1	Informacije ob prvi uporabi	109
53.1.1	Ozemljitev	109
53.1.2	Preizkus pred prvo uporabo	109
53.1.3	Napotki za prvih 20 obratovanih ur	110
53.2	Obratovalni napotki	110
53.2.1	Priključitev na obstoječe električno omrežje	110
53.2.2	Priključitev naprav na AC priključke	110
53.2.3	Obratovanje generatorja nadmorski višini nad 1800m	110
53.3	AC obratovanje	111
53.4	Rokovanje	111
53.4.1	Vklop / zagon (ZI-STE2800/ZI-STE5500)	111
53.4.2	Vklop / zagon (ZI-STE8000/ZI-STE8004)	112
53.4.3	Izklop / zaustavitev	113
54	VZDRŽEVANJE	113
54.1	Plan vzdrževanja in servisiranja	113
54.1.1	Tabela ukrepov	113
54.1.2	Menjava motornega olja	113
54.1.3	Zračni filter	114
54.1.4	Svečka	115
54.1.5	Pipa za gorivo in filter za gorivo (na vsakih 150 obratovanih ur)	116
54.2	Transport	116
55	SKLADISCENJE	116
56	ODSTRANJEVANJE	116
57	ODPRAVLJANJE NAPAK	117
58	PREDGOVOR (HR)	118
59	SIGURNOST	119
59.1	Namjenska uporaba	119
59.1.1	Tehnička ograničenja	119
59.1.2	Zabranjena uporaba / opasna pogrešna uporaba	119
59.2	Zahtjevi za korisnika	119



59.3	Opće upute o sigurnosti.....	119
59.4	Posebne upute o sigurnosti za rad strojeva.....	120
59.5	Upute o sigurnosti za strojeve s motorom s unutarnjim izgaranjem.....	120
59.6	Upozorenja na opasnost	121
60	MONTAŽA	122
60.1	Provjera opsega isporuke	122
60.2	Sastavljanje stroja	122
60.2.1	ZI-STE2800	122
60.2.2	ZI-STE5500	122
60.2.3	ZI-STE8000 / ZI-STE8004.....	123
60.3	Kontrolna lista prije pokretanja.....	123
60.3.1	Provjerite razinu motornog ulja.....	123
60.3.2	Provjera razine goriva u spremniku	124
61	RAD	124
61.1	Informacije za prvo pokretanje	124
61.1.1	Uzemljenje	124
61.1.2	Probni rad prilikom prvog pokretanja	125
61.1.3	Upute za prvih 20 sati rada	125
61.2	UPORABA/RAD	125
61.2.1	Integracija u postojeću strujnu mrežu.....	125
61.2.2	Priključak potrošača na sustav izmjenične električne energije	125
61.2.3	Rad s generatorom iznad 1800 m iznad razine mora	125
61.3	AC pogon (izmjenična struja)	126
61.4	RAD	126
61.4.1	Uključivanje (ZI-STE2800;ZI-STE5500)	126
61.4.2	Uključivanje (ZI-STE8000;ZI-STE8004)	127
61.4.3	Isključivanje/gašenje motora	128
62	ODRŽAVANJE	128
62.1	Plan održavanja i servisiranja	128
62.1.1	Tablica s mjerama	128
63	SKLADISTENJE	131
64	ZBRINJAVANJE	131
65	UKLANJANJE POGREŠAKA	131
66	SCHALTPLAN / WIRING DIAGRAM	132
67	ERSATZTEILE / SPARE PARTS	135
67.1	Ersatzteilbestellung / spare parts order.....	135
67.2	Explosionszeichnung / Exploded View.....	137
68	KONFORMITÄTSERKLÄRUNG / DECLARATION OF CONFORMITY / CERTIFICADO DE CONFORMIDAD / CERTIFICAT DE CONFORMITÉ / PROHLÁŠENÍ O SHODĚ/ IZJAVA O IZJAVA O IZJAVA O SKLADNOSTI /POTVRDA O SUKLADNOSTI	141
69	GEWÄHRLEISTUNG (DE)	142
70	WARRANTY GUIDELINES (EN)	143
71	GARANTÍA Y SERVICIO (ES)	144
72	GARANTIE ET SERVICE (FR)	145
73	ZÁRUKA (SK)	146
74	ZÁRUKA (CZ)	147
75	GARANCIJA (SL)	148
76	JAMSTVO (HR)	149
77	PRODUKTBEOBACHTUNG PRODUCT MONITORING	150



2 SICHERHEITSZEICHEN / SAFETY SIGNS

DE	SICHERHEITSZEICHEN BEDEUTUNG DER SYMBOLE	EN	SAFETY SIGNS DEFINITION OF SYMBOLS	ES	SEÑALES DE SEGURIDAD DEFINICIÓN DE SÍMBOLOS
FR	SIGNALISATION DE SÉCURITÉ DÉFINITION DES SYMBOLES	SK	VÝZNAM BEZPEČNOSTNÝCH SYMBOLOV	CZ	VÝZNAM BEZPEČNOSTNÍCH SYMBOŮ
SL	VARNOSTNE OZNAKE POMEN SIMBOLOV	HR	ZNAKOVI ZA SIGURNOST ZNAČENJE SIMBOLA	SRB	



DE CE-KONFORM! - Dieses Produkt entspricht den EG-Richtlinien.
EN CE-Conformal! - This product complies with the EC-directives.
ES CONFORME-CE: Este producto cumple con las Directivas CE.
FR CE-CONFORME! - Ce produit est conforme aux Directives CE
SK CE-ZHODNÉ: Tento výrobok zodpovedá smerniciam EU.
CZ CE-SHODA: Tento výrobek odpovídá směrnici ES
SL CE-KONFORM: Proizvod izpolnjuje zahteve glede na direktive EU
HR CE SUKLADNOST! - Ovaj proizvod ispunjava direktive EZ-a.



DE Anleitung beachten!
EN Follow the instructions!
ES ¡Siga las instrucciones! ¡Siga las instrucciones!
FR Suivez les instructions!
SK **Prečítajte si tento návod!**
CZ Postupujte podle pokynů!
SL Upoštevajte navodilo
HR Poštujte uputu!



DE Keine offene Flamme, Feuer, offene Zündquelle und Rauchen verboten!
EN No open flame, fire, open source of ignition and smoking prohibited!
ES ¡Prohibido encender fuego, llamas o fumar!
FR Pas de flamme nue, feu, allumage ouvert et fumer est interdit!
SK **Žiadny otvorený plameň, oheň, otvorené zapalovanie a fajčenie zakázané!**
CZ **Žádný otevřený plamen, oheň, otevřený zapalování a kouření zakázány!**
SL Uporaba odprtega plamena, ognja, vnetljivih snovi ter kajenje so prepovedani!
HR **Bez otvorenog plamena, vatre, otvorenih izvora zapaljenja i zabranjeno je pušenje!**



DE **Vergiftungsgefahr durch Kohlenmonoxid (CO)!** Nicht in Innenräumen und in der Nähe von offenen Fenstern und Belüftungen verwenden
EN **Danger of Intoxication (CO)!** Only use outdoors and far from open windows and vents!
ES **¡Peligro de intoxicación (CO)!** No usar en interiores o cerca de ventanas abiertas o ventilaciones!
FR **Empoisonnement (CO)!** Ne pas utiliser à l'intérieur ou près de fenêtres ouvertes et de ventilation!
SK **Nebezpečenstvo intoxikácie (CO)!** Používajte iba vonku a ďaleko od otvorených okien a vetracích otvorov!
CZ **Danger d'intoxication (CO)!** Utiliser uniquement en extérieur long de fenêtre ouverte et hors vents!
SL **Nevarnost zastrupitve (CO)!** Ne delajte s strojem v zaprtem prostoru in tudi ne v bližini odprtih oken ter prezračevalnih odprtín!
HR **Opasnost od trovanja (CO)!** **Ne koristite u unutrašnjosti niti u blizini otvorenih prozora i ventilacija**



DE Warnung vor heißer Oberfläche
EN Hot Surface
ES ¡Advertencia de superficie caliente!
FR Avertissement de surface chaude!
SK Upozornenie na horúci povrch!
CZ Varování před horkým povrchem!
SL Nevarnost vročih površin!
HR Upozorenje na vruću površinu



DE Sicherheitsabstand einhalten!
EN Keep safe distance!
ES ¡Mantenga una distancia segura!
FR Garder la distance de sécurité!
SK Dodržujte bezpečnú vzdialenosť od stroja!
CZ Dodržujte bezpečnou vzdálenost od stroje!
SL Ohranjajte varnostno razdaljo!
HR Održavajte sigurnosni razmak!



DE Vor Nässe schützen!
EN Protect from moisture!
ES ¡Protéjase de la humedad!
FR Protéger de l'humidité!
SK Chránite pred vlhkosťou
CZ Chraňte před vlhkostí
SL Zaščita pred vlago
HR **Zaštite od vlage!**



DE **Gefährliche elektrische Spannung!**
EN **High voltage!**
ES ¡Tensión eléctrica peligrosa!
FR **Tension électrique dangereuse!**
SK Nebezpečné elektrické napätie!
CZ Nebezpečné elektrické napětí!
SL NeVarna električna napetost!!
HR **Opasan električni napon!**

DE **Warnung vor feuergefährlichen Stoffen;** nicht während des Betriebs befüllen.



- EN** Warning of flammable liquids; turn off the engine before filling (gasoline)
ES
FR Avertissement concernant les substances inflammables; Toujours arrêter le moteur avant de remplir.
SK
CZ
SL
HR Motor uvijek isključite prije punjenja spremnika. Motor se pokrene i odmah ugasi



- DE** **ACHTUNG: Öl kontrollieren! Motor startet nicht bei Ölminimummenge!!**
EN **ATTENTION: Check Oil! Engine don't start with low oil!!**
ES **ATENCIÓN: Controle el aceite! El motor no arranca con poco aceite!!**
FR **ATTENTION: Vérifiez l'huile! Le moteur ne démarre pas avec faible quantité d'huile!!**
SK **POZOR: Skontrolujte hladinu oleja! Pri nedostatku oleja sa motor nespustí!!**
CZ **POZOR: Zkontrolujte hladinu oleje! Při nedostatku oleje motor nenastartuje!!!**
SL **POZOR! Preverite olje! Motor se ne zažene, če je nivo olja prenizek!!**
HR **PAŽNJA: Provjerite ulje! Motor se ne pokreće kad ima premalo ulja!!**

- DE** Warningschilder und/oder Aufkleber an der Maschine, die unleserlich sind oder die entfernt wurden, sind umgehend zu erneuern!
EN Warning signs and/or stickers on the machine which are illegible or have been removed must be replaced immediately!
ES ¡Las señales de advertencia y/o etiquetas en la máquina que son ilegibles o que se hayan retirado deben reemplazarse inmediatamente!
FR Les signes d'avertissement et/ou les étiquettes illisibles ou retirés de la machine doivent être remplacés immédiatement!
SK Varovné štítky a / alebo samolepky, ktoré sú nečitateľné alebo chýbajú, ihneď nahradte!
CZ Varovné štítky a/nebo samolepky, které jsou nečitelné nebo chybí, ihned nahradte!
SL Opozorilne znake in / ali nalepke na stroju, ki so nečitljivi ali odstranjeni, je treba nemudoma zamenjati!
HR Nečitka ili uklonjena upozorenja i/ili naljepnice na stroju treba odmah zamijeniti!

3 TECHNIK / TECHNICS

3.1 Lieferumfang / delivery content

3.1.1 ZI-STE2800



3.1.2 ZI-STE5500



3.1.3 ZI-STE8000



3.1.4 ZI-STE8004



1	Stromerzeuger; Generator/ Generador/ Générateur/ Elektrocentrála/ Elektrocentrála/ Generator/ Električni generator/
2	Griff / Handle /asa / Poignée / Transportná rukovät / Transportní rukojeť / Transportna ročica / Transportna ručka
3	Halterung Griff / handle holder / Abrazadera del asa / Pince de la poignée de transport
4	Befestigung Griff / handle mounting / asa de montaje / Poignée de montage
5	GummifüÙe / rubber feet / Pies de apoyo / Pieds de support / Nožička stojana / Nožička stojanu / Stojalo
6	Räder / wheels / ruedes / Roues / Kolečko / Kolo / Kotač
7	Achsen / axis /eje / Arbres / Os kolesa / Osovina kotača
8	Stecker / plug
9	Zündkerzenschlüssel / spark plug key / llave de bujías / clé à bougie / kľúčov a sviečky / kľučem za vžigalne svečke / ključ za svjećice
10	Werkzeug / tools



11	Kleinteile / Hardware
12	Bedienungsanleitung / Manual Machine / Manual de instrucciones / Mode d'emploi / Návod na použitie stroja / Návod k použití / Navodilo za delo s strojem / Uputa za uporabu stroja /
13	Einfülltrichter Motoröl / funnel engine oil / Embudo para aceite / Entonnoir de remplissage huile moteur / Plniaci otvor motorového oleja / Návod k použití / lijak za polnjenje motornega olja / Lijevak za motorno ulje / Motorolaj-betöltő tölcser
14	Startschlüssel / starting key / llave de contacto / clef de contact
15	Funkstarter / remote control starter / control remoto de arranque/ commande de démarrage à distance

3.2 Komponenten / components

3.2.1 ZI-STE2800



1	Treibstoffventil / fuel valve / válvula de combustible / robinet de carburant/ Palivový kohútik / Palivový kohout / ventil za gorivo / Ventil za gorivo /	10	Kraftstoffanzeige / fuel indication / indicador de combustible / indicateur de carburant
2	Reversierstarter / recoil starter / Arrancador inverso / Démarreur inverseur Štartovacia šnúra / Rukojeť startovací šňůry Reverziski zaganjač / Ručka startera	11	Tankdeckel/ fuel filler cap / tapón del depósito / bouchon du réservoir / Zátka nádrže / Zátka nádrže / pokrov rezervoarja / Poklopac spremnika
3	Ein-Aus-Schalter / On-Off-switch / Interruptor ON-OFF / Interrupteur ON-OFF Vypínač zapalovania / Vypínač zapalování / Stikalo za vžig / Prekidač za paljenje	12	Auspuff / muffler / silenciador / silencieux / Výfuk / Výfuk / izpuh / Ispuh /
4	Motoröl-Ablassschraube / oil drain plug / tapón de drenaje de aceite / bouchon de vidange d'huile Výpustná skrutka oleja / Výpustný šroub oleje / vijak za izpust olja / Vijak za ispuštanje motornog ulja	13	Motor / motor / motor / moteur / motor / motor
5	Ölmesstab / dipstick / Varilla de nivel de aceite / Jauge d'huile Mierka oleja v motore / Měrka oleje v motoru Merilna palica za olje / Štapič za mjerenje razine ulja	14	Zündkerze / spark plug / bujía / bougie / Sviečka / Svíčka Vtikač za svečko -svečka / Svjećica
6	Voltmeter / voltmeter / Voltímetro / Voltmètre Voltmeter / Voltmetr / Voltmeter / Voltmetar	15	Choke-Hebel / choke lever / palanca de cebador / starter / Škrtača klapka / Škrtači klapka/ ročica za zaug / Ručica za čok / Szívató kar
7	Erdungsklemme / grounding pole / Toma de tierra / Mise à terre Zemniaca svorka / Zemníci svorka Ozemljitveni priključek / Poluga uzemljenja	16	Transportgriff / handle / asa / Poignée de transport Transportná rukoväť / Transportní rukojeť Transportna ročica / Transportna ručka
8	Schutzschalter / breaker / Interruptor de protección / Interrupteur de protection Poistka / Pojistka / Varovalni avtomat / Osigurač	17	Luftfilter / air filters / filtros de aire / filtre à air / Vzduchový filter / vzduchový filtr / zračni filter / Filtar za zrak /
9	2x230V Steckdose / 2x 230V sockets / 2x Toma de 230V / 2x Prise de 230V/ Objem olejové nádrže / 230V zásuvka / Varnostna vtičnica 230V / AC utičnica	18	Räder / wheels / rueda / Roues / Koliesko / Kolečko / Kolo / Kotač



3.2.2 ZI-STE5500



1	Treibstoffventil / fuel valve / válvula de combustible / robinet de carburant/ Palivový kohútik / Palivový kohout / ventil za gorivo / Ventil za gorivo /	10	Kraftstoffanzeige / fuel indication / indicador de combustible / indicateur de carburant
2	Reversierstarter / recoil starter / Arrancador inverso / Démarreur inverseur Štartovacia šnúra / Rukojeť startovací šňúry Reverzijski zaganjač / Ručka startera	11	Tankdeckel/ fuel filler cap / tapón del depósito / bouchon du réservoir / Zátka nádrže / Zátka nádrže / pokrov rezervoarja / Poklopac spremnika
3	Ein-Aus-Schalter / On-Off-switch / Interruptor ON-OFF / Interrupteur ON-OFF Vypínač zapalovania / Vypínač zapalování / Stikalo za vžig / Prekidač za paljenje	12	Auspuff / muffler / silenciador / silencieux / Výfuk / Výfuk / izpuh / Ispuh /
4	Motoröl-Ablassschraube / oil drain plug / tapón de drenaje de aceite / bouchon de vidange d'huile Výpustná skrutka oleja / Výpustný šroub oleje / vijak za izpust olja / Vijak za ispuštanje motornog ulja Ölmesstab / dipstick /	13	Motor / motor / motor / moteur / motor / motor
5	Varilla de nivel de aceite / Jauge d'huile Mierka oleja v motore / Měrka oleje v motoru Merilna palica za olje / Štapić za mjerenje razine ulja	14	Zündkerze / spark plug / bujía / bougie / Sviečka / Svíčka Vtikač za svečko –svečka / Svjećica
6	Anzeige (V+F+T); Display (V+F+T)	15	Choke-Hebel / choke lever / palanca de cebador / starter / Škrtiaca klapka / Škrťící klapka/ ročica za zaug / Ručica za čok / Szívató kar
7	Erdungsklemme / grounding pole / Toma de tierra / Mise à terre Zemniaca svorka / Zemníci svorka Ozemljitveni priključek / Poluga uzemljenja	16	Transportgriff / handle / asa/ Poignée de transport Transportná rukoväť / Transportní rukojeť Transportna ročica / Transportna ručka
8	Schutzschalter / breaker / Interruptor de protección / Interrupteur de protection Poistka / Pojistka / Varovalni avtomat / Osigurač	17	Luftfilter / air filters / filtros de aire / filtre à air / Vzduchový filter / vzduchový filtr / zračni filter / Filtar za zrak /
9	1x 230V + 1x 400V Steckdose / sockets / Toma / Prise / Objem olejové nádrže / zásuvka / Varnostna vtičnica / AC utičnica	18	Räder / wheels / rueda / Roues / Koliesko / Kolečko / Kolo / Kotač

Anzeige / Display

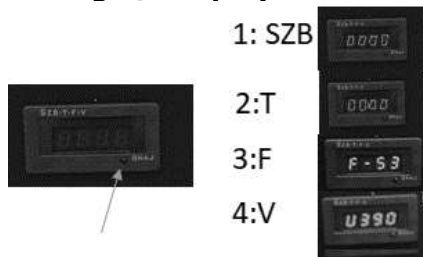

- 1: SZB
- 2: T
- 3: F
- 4: V



3.2.1 ZI-STE8000 / ZI-STE8004



1	Treibstoffventil / fuel valve / válvula de combustible / robinet de carburant/ Palivový kohútik / Palivový kohout / ventil za gorivo / Ventil za gorivo /	10	Kraftstoffanzeige / fuel indication / indicador de combustible / indicateur de carburant
2	Reversierstarter / recoil starter / Arrancador inverso / Démarreur inverseur Štartovacia šnúra / Rukojeť startovací šňůry Reverzijski zaganjač / Ručka startera	11	Tankdeckel/ fuel filler cap / tapón del depósito / bouchon du réservoir / Zátka nádrže / Zátka nádrže / pokrov rezervoarja / Poklopac spremnika
3	Ein-Aus-Schalter / On-Off-switch / Interruptor ON-OFF / Interrupteur ON-OFF Vypínač zapalovania / Vypínač zapalování / Stikalo za vžig / Prekidač za paljenje	12	Auspuff / muffler / silenciador / silencieux / Výfuk / Výfuk / izpuh / Ispuh /
4	Motoröl-Ablassschraube / oil drain plug / tapón de drenaje de aceite / bouchon de vidange d'huile Výpustná skrutka oleja / Výpustný šroub oleje / vijak za izpust olja / Vijak za ispuštanje motornog ulja	13	Motor / motor / motor / motor / motor / motor
5	Ölmesstab / dipstick / Varilla de nivel de aceite / Jauge d'huile Mierka oleja v motore / Měrka oleje v motoru Merilna palica za olje / Štapić za mjerenje razine ulja	14	Zündkerze / spark plug / bujía / bougie /Sviečka /Svička Vtikač za svečko -svečka / Svjećica
6	Anzeige (V+F+T); Display (V+F+T)	15	Batterie / battery
7	Erdungsklemme / grounding pole / Toma de tierra / Mise à terre Zemniaca svorka / Zemní svorka Ozemljitveni priključek / Poluga uzemljenja	16	Transportgriff / handle / asa/ Poignée de transport Transportná rukoväť / Transportní rukojeť Transportna ročica / Transportna ručka
8	Schutzschalter / breaker / Interruptor de protección / Interrupteur de protection Poistka / Pojistka / Varovni avtomat / Osigurač	17	Luftfilter / air filters / filtros de aire / filtre à air / Vzduchový filter / vzduchový filtr / zračni filter / Filtar za zrak /
9	3x 230V (ZI-STE8000) 2x230V + 1x 400V (ZI-STE8004) Steckdose / sockets / Toma / Prise / Objem olejové nádrže / zásuvka / Varnostna vtičnica / AC utičnica	18	Räder /wheels / rueda / Roues / Koliesko / Kolečko / Kolo / Kotač

Anzeige / Display

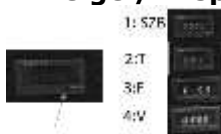



3.3 Technische Daten / Technical data / Ficha técnica / Fiche technique / Technická data / Tehnični podatki / Tehnički podaci

	ZI-STE2800	ZI-STE5500	ZI-STE8000	ZI-STE8004
Motor, engine, Motor, Moteur, Motorja, motor; motora	HP170F	HP190F	HP192F	HP192F
Hubraum / displacement / Cilindrada / Déplacement / Objem motora / Objem motoru / Delovna prostornina / Kapacitet / zapremina	212ccm	420ccm	460ccm	460ccm
Motorleistung / engine power / potencia del motor / puissance moteur Výkon motoru / Výkon motoru / moč motorja / Snaga motora	4.0kW	8,5kW	9,3kW	9,3kW
Motordrehzahl / engine speed / Velocidad del motor / Vitesse du moteur / Otáčky / Otáčky / Število vrtljajev / Brzina motora	3600min-1			
Kraftstoff / fuel / Combustible / carburant / Palivo / Palivo / gorivo / Gorivo /	bleifreies Benzin, unleaded fuel (95 ROZ) gasolina sin plomo, essence sans plomb bezolovnatý benzín / bezolovni benzin (95 ROZ) neosvinčeni bencin.			
Starter / starter / Arrancador / Démarreur / Startér / Startér / Zaganjač / Paljenje/ starter	Seilzug /recoil TCI -cable / TCI -cable TCI / Startovací šňůra TCI / Startovací šňůra TCI / na vrvico TCI/kontrola kabla		Elektrisch/ electric eléctrico /électrique elektrostart / elektrostart električni zagon / Električno paljenje	
Batterietyp / battery-type	-	-	PB	PB
Schutzklasse / Protection mode / Protección / Classe de protection /xx / Krytí / Vrsta zaščite / Klasa zaštite	IP23M	IP23M	IP23M	IP23M
Öltankvolumen / oil-tank capacity / Capacidad depósito de aceite / volume du réservoir d'huile / Objem olejové nádrže / Objem olejové nádrže / Kapaciteta rezervoarja za olje/Kapacitet spremnika ulja	600ml	1100ml	1100ml	1100ml
empfohlenes Motoröl / recommended engine oil / aceite de motor / Huile moteur / motorový olej / motorový olej / motorno olje / Motorno ulje	15W40 (10W40, SAE30)			
Tankvolumen / fuel capacity / Capacidad del depósito / Capacité du réservoir / Objem nádrže / Objem nádrže / Volumen rezervoarja / Zapremina sprem	15l	25l	30l	30l
Spannung / Voltage / Voltaje de CA/ Tension en CA / Střídavé napětí / AC napetost / Napon izmjenične struje ~ 230V / 400V	2x230V	1x230V 1x400V	3x230V	2x230V 1x400V
Generator Nennleistung /Generator rated power / Potencia del generador /Puissance du générateur Výkon generátoru / Výkon generátoru Moč generatorja /Snaga generatora	2,5kW	5,0kW	7,0kW	7,0kW
Generator max. Leistung / Generator max. power Potencia max del generador Puissance maximale Max. výkon /Max. výkon Maksimalna moč generatorja /Snaga generatora max.	2,8kW	5,5kW	8,0kW	8,0kW
Garantierter Schall-Leistungspegel /guaranteed sound power level / Nivel de potencia sonora garantizado /Niveau puissance sonore / Akustický výkon / Akustický výkon zajamčena raven zvočne moči / Zajamčena razina zvučne snage / L_{WA}	95dB(A)	95dB(A)	95dB(A)	95dB(A)
Maschinengröße (LxBxH) / Machine dimension (LxWxH) Dimensiones del máquinás / Dimensions de l'emballage / Rozměry balení / Rozmery balenia/Balíci rozměry / Dimenzije ambalaže	680x530x485 mm	800x660x635 mm	910x690x665 mm	910x690x665 mm
Verpackungs-Abmessungen / packaging dimensions / Dimensiones del embalaje / Dimensions de l'emballage / Rozměry balení / Rozmery balenia/Balíci rozměry / Dimenzije ambalaže	610x450x475mm	700x570x570m m	870x610x640mm	870x610x640mm
Gewicht (netto) / weight (net) / Peso (net) / poids (net) Hmotnost (netto) / Hmotnost (netto) / Težina (neto) / Težina (neto)	43 kg	78 kg	104 kg	104,5 kg
Gewicht (brutto) / weight (gross) / Peso (brutto) / poids (brutto) Hmotnost (brutto) / Hmotnost (brutto) / Težina (teža) / Težina (neto/brutto)	44 kg	80 kg	112 kg	112,5 kg



4 VORWORT (DE)

Sehr geehrter Kunde!

Diese Betriebsanleitung enthält Informationen und wichtige Hinweise zur sicheren Inbetriebnahme und Handhabung der ZIPPER Stromerzeuger ZI-STE2800; ZI-STE5500, ZI-STE8000 und ZI-STE8004 , nachfolgend als "Maschine" bezeichnet.



Die Anleitung ist Bestandteil der jeweiligen Maschine und darf nicht entfernt werden. Bewahren Sie sie für spätere Zwecke an einem geeigneten, für Nutzer (Betreiber) leicht zugänglichen, vor Staub und Feuchtigkeit geschützten Ort auf, und legen Sie sie der Maschine bei, wenn sie an Dritte weitergegeben wird!

Beachten Sie im Besonderen das Kapitel Sicherheit!

Durch die ständige Weiterentwicklung unserer Produkte können Abbildungen und Inhalte geringfügig abweichen. Sollten Sie Fehler feststellen, informieren Sie uns bitte.

Technische Änderungen vorbehalten!

Kontrollieren Sie die Ware nach Erhalt unverzüglich und vermerken Sie etwaige Beanstandungen bei der Übernahme durch den Zusteller auf dem Frachtbrief!

Transportschäden sind innerhalb von 24 Stunden separat an uns zu melden.

Für nicht vermerkte Transportschäden kann Holzmann keine Gewährleistung übernehmen.

Urheberrecht

© 2018

Diese Dokumentation ist urheberrechtlich geschützt. Alle Rechte bleiben vorbehalten! Insbesondere der Nachdruck, die Übersetzung und die Entnahme von Fotos und Abbildungen werden gerichtlich verfolgt.

Als Gerichtsstand gilt das für ZIPPER Maschinen zuständige Gericht als vereinbart.

Kundendienstadresse

ZIPPER MASCHINEN GmbH
Gewerbepark 8, A-4707 Schlüsslberg
AUSTRIA
Tel.: +43 7248 61116-700
Fax: +43 7248 61116-720
Mail: info@zipper-maschinen.at



5 SICHERHEIT

Dieser Abschnitt enthält Informationen und wichtige Hinweise zur sicheren Inbetriebnahme und Handhabung der Maschine.



Zu Ihrer Sicherheit lesen Sie diese Betriebsanleitung vor Inbetriebnahme aufmerksam durch. Das ermöglicht Ihnen den sicheren Umgang mit der Maschine, und Sie beugen damit Missverständnissen sowie Personen- und Sachschäden vor. Beachten Sie außerdem die an der Maschine verwendeten Symbole und Piktogramme sowie die Sicherheits- und Gefahrenhinweise!

5.1 Bestimmungsgemäße Verwendung

Die Maschine ist ausschließlich für folgende Tätigkeiten bestimmt:

Zum Betreiben von elektrischen Geräten, deren max. Leistung innerhalb der Leistungsangaben des Generators liegen. Ein höherer Anlaufstrom von induktiven Verbrauchern muss berücksichtigt werden. Der Generator ist für den Betrieb von herkömmlichen ohmschen und induktiven Verbrauchern wie z.B. Lichterketten, elektrischen Handwerkzeugen (Bohrmaschinen, elektrischen Kettensägen, Kompressoren) bestimmt.

Beim Anschluss an stationären Anlagen wie Heizung, Hausversorgung, Klimaanlage oder für die Stromversorgung von Wohnmobilen, ist bezüglich des Anschlusses und der Erdung unbedingt eine Elektrofachkraft sowie der Heizungshersteller zu Rate zu ziehen.

Für eine andere oder darüber hinausgehende Benutzung und daraus resultierende Sachschäden oder Verletzungen übernimmt ZIPPER-MASCHINEN keine Verantwortung oder Garantieleistung.

5.1.1 Technische Einschränkungen

Die Maschine ist für den Einsatz unter folgenden Umgebungsbedingungen bestimmt:

Rel. Feuchtigkeit:	max. 65 %
Temperatur (Betrieb)	+5° C bis +40° C
Temperatur (Lagerung, Transport)	-20° C bis +55° C
Höhenlagen bis max.	1800m

5.1.2 Verbotene Anwendungen / Gefährliche Fehlanwendungen

- Betreiben der Maschine ohne adäquate körperliche und geistige Eignung
- Betreiben der Maschine ohne entsprechende Kenntnis der Bedienungsanleitungen (Maschine + Motor).
- Änderungen der Konstruktion der Maschine
- Betreiben der Maschine bei Nässe und Regen
- Betreiben der Maschine in explosionsgefährdeter Umgebung
- Betreiben der Maschine in Innenräumen oder geschlossenen Bereichen
- Betreiben der Maschine ohne funktionierende bzw. fehlende Schutzbleche
- Entfernen der an der Maschine angebrachten Sicherheitskennzeichnungen
- Verändern, umgehen oder außer Kraft setzen der Sicherheitseinrichtungen der Maschine
- Nutzen der Maschine zum Transport von Personen

Die nicht bestimmungsgemäße Verwendung bzw. die Missachtung der in dieser Anleitung dargelegten Ausführungen und Hinweise hat das Erlöschen sämtlicher Gewährleistungs- und Schadenersatzansprüche gegenüber der Zipper Maschinen GmbH zur Folge.

5.2 Anforderungen an Benutzer

Die körperliche und geistige Eignung sowie die Kenntnis und das Verständnis der Betriebsanleitung sind Voraussetzungen für den Betrieb der Maschine. Personen, die aufgrund ihrer körperlichen, sensorischen oder geistigen Fähigkeiten oder ihrer Unerfahrenheit oder Unwissenheit nicht in der Lage sind, die Maschine sicher zu bedienen, dürfen sie nicht ohne die Aufsicht oder Anweisung einer verantwortlichen Person benutzen.



Bitte beachten Sie, dass örtlich geltende Gesetze und Bestimmungen das Mindestalter des Bedieners festlegen und die Verwendung dieser Maschine einschränken können!
Legen Sie ihre persönliche Schutzausrüstung vor Arbeiten an der Maschine an.
Arbeiten an elektrischen Bauteilen oder Betriebsmitteln dürfen nur von einer Elektrofachkraft durchgeführt oder unter Anleitung und Aufsicht einer Elektrofachkraft vorgenommen werden.

5.3 Allgemeine Sicherheitshinweise

Zur Vermeidung von Fehlfunktionen, Schäden und gesundheitlichen Beeinträchtigungen sind bei Arbeiten mit der Maschine neben den allgemeinen Regeln für sicheres Arbeiten insbesondere folgende Punkte zu berücksichtigen:

- Überprüfen Sie die Maschine vor jeder Verwendung auf ihren einwandfreien Zustand. Achten Sie darauf, dass alle Schutzvorrichtungen am richtigen Platz und funktionstüchtig sind, und vergewissern Sie sich, dass alle Muttern, Schrauben etc. fest angezogen sind. Nehmen Sie die Maschine nicht in Betrieb, wenn Sie merken, dass Teile fehlen oder beschädigt sind!
- Sorgen Sie im Arbeits- und Umgebungsbereich der Maschine für ausreichende Lichtverhältnisse.
- Halten Sie Hände und Füße von sich bewegenden Maschinenteilen fern und achten Sie beim Arbeiten stets auf sicheren Stand.
- Entfernen Sie Einstellwerkzeug vor dem Einschalten von der Maschine.
- Stellen Sie sicher, dass Unbefugte einen entsprechenden Sicherheitsabstand zum Gerät einhalten, und halten Sie insbesondere Kinder von der Maschine fern.
- Die Maschine darf nur von Personen betrieben, gewartet oder repariert werden, die mit ihr vertraut sind und die über die im Zuge dieser Arbeiten auftretenden Gefahren unterrichtet sind.
- Tragen Sie stets geeignete persönliche Schutzausrüstung (Gehörschutz, etc.)!
- Unterlassen Sie das Arbeiten an der Maschine bei Müdigkeit, Unkonzentriertheit bzw. unter Einfluss von Medikamenten, Alkohol oder Drogen!
- Betreiben Sie das Gerät niemals in Gegenwart brennbarer Flüssigkeiten oder Gase (Explosionsgefahr!).
- Führen Sie Wartungs-, Einstell- und Reinigungsarbeiten nur bei ausgeschaltetem Motor durch.
- Verwenden Sie nur von Zipper Maschinen empfohlene Ersatzteile und Zubehör.

5.4 Spezielle Sicherheitshinweise zum Betrieb der Maschine

- Stromerzeuger nicht verwenden bei Regen, Nässe bzw. hoher Luftfeuchtigkeit. STROMSCHLAGGEFAHR. LEBENSGEFAHR!
- Erhöhen Sie die geregelte Leerlaufdrehzahl des Motors nicht über 3.500 U/min. Dies könnte zu Schäden an der Maschine oder Personenverletzungen führen.

5.5 Sicherheitshinweise für Maschinen mit Verbrennungsmotor

- Berühren Sie Motor und/oder Auspufftopf im laufenden Betrieb bzw. unmittelbar nach dem Abstellen nicht! Diese Bereiche werden im Betrieb heiß und können Verbrennungen verursachen.
- Berühren Sie den Zündkerzenstecker nicht, wenn der Motor läuft (elektrischer Schlag!).
- Betreiben Sie das Gerät nicht in geschlossenen Bereichen oder in schlecht belüfteten Räumen, außer es besteht adäquate Lüftung durch Abluftventilatoren oder Schläuche. (Erstickengefahr durch Kohlenmonoxyd!)
- Rauchen Sie nicht während des Betriebs der Maschine.
- Rauchen Sie nicht beim Auftanken der Maschine.
- Betanken Sie die Maschine nur in einem gut belüfteten Bereich.
- Betanken Sie die Maschine nicht, wenn der Motor läuft oder die Maschine noch heiß ist.
- Tanken Sie die Maschine nicht in der Nähe offener Flammen auf.
- Verschütten Sie beim Auftanken keinen Kraftstoff.
- Kurbeln Sie einen überfluteten Benzinmotor nicht an, so lange die Zündkerze herausgenommen ist – im Zylinder angestauter Kraftstoff spritzt aus der Zündkerzenöffnung heraus.



- Nehmen Sie an Benzinmotoren keinen Zündfunkentest vor, wenn der Motor überflutet oder Benzin zu riechen ist. Ein Streufunke könnte die Dämpfe entzünden.
- Verwenden Sie Benzin oder andere Arten von Kraftstoff bzw. entflammbare Lösungen nicht zum Reinigen der Maschinenteile, vor allem nicht in geschlossenen Räumen. Die Dämpfe von Kraftstoffen und Lösungen können explodieren.
- Halten Sie den Bereich um den Auspufftopf immer frei von Fremdsubstanzen, wie z.B. Blättern, Papier, Kartons etc. Ein heißer Auspufftopf könnte diese Substanzen entzünden und ein Feuer verursachen.
- Verschließen Sie den Tankdeckel nach dem Tankvorgang wieder.
- Überprüfen Sie Kraftstoffleitung und Tank regelmäßig auf Undichtheit und Risse. Betreiben Sie die Maschine nicht, wenn Lecks im Kraftstoffsystem bekannt sind.
- Lagern Sie Kraftstoff nur in dafür vorgesehenen und zugelassenen Behältern.

5.6 Gefahrenhinweise

Trotz bestimmungsmäßiger Verwendung bleiben bestimmte Restrisiken bestehen. Bedingt durch Aufbau und Konstruktion der Maschine können im Umgang mit den Maschinen Gefährdungssituationen auftreten, die in dieser Bedienungsanleitung wie folgt gekennzeichnet sind:

GEFAHR



Ein auf diese Art gestalteter Sicherheitshinweis weist auf eine unmittelbar gefährliche Situation hin, die zum Tod oder zu schweren Verletzungen führt, wenn sie nicht gemieden wird.

WARNUNG



Ein solcherart gestalteter Sicherheitshinweis weist auf eine möglicherweise gefährliche Situation hin, zu schweren Verletzungen oder sogar zum Tod führen kann, wenn sie nicht gemieden wird.

VORSICHT



Ein auf diese Weise gestalteter Sicherheitshinweis weist auf eine möglicherweise gefährliche Situation hin, die zu geringfügigen oder leichten Verletzungen führen kann, wenn sie nicht gemieden wird.

HINWEIS



Ein derartig gestalteter Sicherheitshinweis weist auf eine möglicherweise gefährliche Situation hin, die zu Sachschäden führen kann, wenn sie nicht gemieden wird.

Ungeachtet aller Sicherheitsvorschriften sind und bleiben ihr gesunder Hausverstand und ihre entsprechende technische Eignung/Ausbildung der wichtigste Sicherheitsfaktor bei der fehlerfreien Bedienung der Maschine. **Sicheres Arbeiten hängt in erster Linie von Ihnen ab!**

6 MONTAGE

6.1 Lieferumfang prüfen

Überprüfen Sie die Maschine nach Erhalt der Lieferung/nach dem Auspacken umgehend auf Transportschäden bzw. fehlende oder beschädigte Teile.

Vermerken Sie sichtbare Transportschäden unverzüglich auf dem Lieferschein, und melden Sie Beschädigungen der Maschine oder fehlende Teile umgehend Ihrem Händler bzw. der Spedition.

6.2 Zusammenbau der Maschine

6.2.1 ZI-STE2800







<p>1. Montage Räder</p> 	<p>2. Montage Transporthandgriff</p> 
<p>3. Montage GummifüÙe</p> 	

6.2.2 ZI-STE5500

<p>1. Montage Räder</p> 	<p>2. Montage Transporthandgriffe</p> 
<p>3. Montage GummifüÙe</p> 	



6.2.1 ZI-STE8000 / ZI-STE8004

<p>1. Montage Räder</p>  	<p>2. Montage Transporthandgriffe</p> <p>Halterung am Rahmen mittels Schrauben und Mutter befestigen und anschließend den Griff mittels Bolzen in der Halterung montieren.</p> 
<p>3. Montage GummifüÙe</p>  	
<p>4. Batteriemontage</p>  <p>Lösen sie die Schutzabdeckung um an die Batterie zu gelangen.</p> <ul style="list-style-type: none">- Montieren Sie die Pole an die Batterie mit Schrauben, Unterlegscheiben und Muttern.- Klemmen Sie das rote Kabel an den Pluspol (+) der Batterie an.- Das schwarze Massekabel wird an den Minuspol (-) der Batterie angeklemmt.- Die Batterie in umgekehrter Reihenfolge abklemmen und verbinden	

6.3 Checkliste vor der Inbetriebnahme

6.3.1 Motoröl-Stand prüfen

HINWEIS



Ein zu niedriger Ölstand führt zu Schäden am Motor und verkürzt die Lebensdauer der Maschine. Überprüfen Sie deshalb vor jedem Start den Motoröl-Stand und füllen Sie gegebenenfalls Motoröl nach.

	<ol style="list-style-type: none"> 1. Zur Prüfung des Motoröl-Standes stellen Sie die Maschine auf einer sicheren, ebenen Fläche ab. Motor abschalten und Maschine zehn Minuten stehen lassen, damit sich das zirkulierende Öl in der Ölwanne sammeln kann. 2. Öl-Messstab herausdrehen und mit einem sauberen, fusselfreien Lappen oder einem nicht fasernden Papiertuch abwischen.
	<ol style="list-style-type: none"> 3. Messstab wieder bis zum Anschlag in die Öffnung schieben, aber nicht einschrauben. (Achten Sie darauf, dass der Stab wirklich ganz eingeschoben wurde – manchmal verkantet er sich.)
	<ol style="list-style-type: none"> 4. Öl-Messstab wieder herausziehen und Ölstand ablesen. Dafür gibt es zwei Markierungen – siehe Abbildung links. 5. Bei niedrigem Ölstand empfohlenes Öl bis maximal zum oberen Rand nachfüllen. 6. Öl-Messstab wieder einschieben und festdrehen.

6.3.2 Füllstand des Kraftstofftanks überprüfen

HINWEIS



Beachten Sie die Sicherheitsvorschriften zur Kraftstoffkontrolle. Filtern Sie den Kraftstoff beim Tanken um zu verhindern, dass Fremdpartikel in den Verbrennungsraum gelangen. Wischen Sie ausgelaufenen Kraftstoff auf.

Ablauf:

1. Tankdeckel (sitzt auf dem Kraftstofftank) aufschrauben.
2. Füllstands-Überprüfung in Form einer Sichtprüfung bzw. mittels Anzeige. Erforderlichenfalls Benzin mit entsprechender Oktanzahl (ROZ 95) nachfüllen.
3. Tankdeckel nach dem Tanken wieder gut verschließen.



7 BETRIEB

7.1 Informationen zur Erst-Inbetriebnahme

HINWEIS



Beachten Sie, dass die Maschine ohne Motoröl und Kraftstoff ausgeliefert wird. Stellen sie sicher, dass diese Betriebsmittel vor der Erst-Inbetriebnahme aufgefüllt sind.
ACHTUNG: Maschine startet nicht bevor Motoröl bis zur Obergrenze nachgefüllt ist Ölmangelschmierung!

7.1.1 Erdung

Lassen Sie von einem fachkundigen Elektriker eine Erdung einrichten, bevor Sie die Maschine in Betrieb nehmen!

Genauere Erdungsvorschriften von tragbaren Stromgeneratoren hängen von der Judikatur des Landes ab, in dem der Stromerzeuger in Betrieb genommen wird. Bitte halten Sie diese genau ein.

7.1.2 Testlauf Erstinbetriebnahme

- Lassen Sie die Maschine für rund 3 Minuten im Leerlauf laufen
- Achten Sie auf abnormale Geräusche
- Achten Sie auf die Abgase (zu schwarz, zu weiß)?

7.1.3 Hinweise für die ersten 20 Betriebsstunden

Um die Lebenserwartung Ihrer Maschine zu optimieren, sollten Sie folgende Punkte befolgen:

- Schonen Sie den Motor die ersten 20 Betriebsstunden (dies gilt auch für gebrauchte Motoren nach einer umfassenden Wartung). Das heißt, geringere Drehzahl und geringere max. Arbeitsbelastung als während des Normalbetriebs.
- Wechseln Sie das Motoröl nach den ersten 20 Betriebsstunden.

7.2 Betriebshinweise

7.2.1 Einbindung in ein bestehendes Stromnetz

Dieses Stromaggregat ist ausschließlich zum Betreiben von elektrischen Geräten konzipiert, deren max. Leistung innerhalb der Leistungsangaben des Generators liegen. Ein höherer Anlaufstrom von induktiven Verbrauchern muss berücksichtigt werden.

Der Generator ist für den Betrieb von herkömmlichen ohmschen und induktiven Verbrauchern wie z.B. Lichterketten, elektrischen Handwerkzeugen (Bohrmaschinen, elektrischen Kettensägen, Kompressoren) bestimmt.

Beim Anschluss an stationären Anlagen wie Heizung, Hausversorgung, Klimaanlage oder für die Stromversorgung von Wohnmobilen, ist bezüglich des Anschlusses und der Erdung unbedingt eine Elektrofachkraft sowie der Heizungshersteller zu Rate zu ziehen.

Bei Nichtbeachtung der Bestimmungen, aus den allgemein gültigen Vorschriften sowie den Bestimmungen aus dieser Anleitung, kann der Hersteller für Schäden nicht verantwortlich gemacht werden.

7.2.2 Anschluss von Geräten an die AC Anschlüsse

- Bevor Sie ein Gerät an den AC anschließen, überprüfen Sie bitte den einwandfreien Zustand des angeschlossenen Apparates.
- Falls Sie bemerken, dass sich ein angeschlossener Apparat abnormal verhält, schlechte Leistung erbringt etc., schalten Sie sofort den Stromerzeuger aus und trennen Sie den Apparat vom Stromerzeuger. Überprüfen Sie, ob der Apparat einen Defekt hat oder ob die Stromleistungskapazität des Stromerzeugers durch den Apparat überfordert wurde.

ACHTUNG: Ein kurzzeitiges Überschreiten der genormten Leistungskapazität des Stromerzeugers ist möglich, verringert jedoch bei wiederholter Überschreitung dessen Lebensdauer.

Bitte konsultieren Sie die Leistungsangaben an den angeschlossenen Apparaten, diese finden sich meist neben der Serien- oder Fertigungsnummer.

Bitte beachten Sie: Kühlgeräte z.B. brauchen beim Einschalten bis zu 5-mal mehr Anlaufstrom als ihre Nennstromaufnahme!

7.2.3 Betrieb des Stromerzeugers auf über 1800m Meereshöhe

- Bei Betrieb in Höhenlagen wird durch den geringeren Sauerstoffgehalt in der Luft das Luft/Treibstoffgemisch zu dicht. Dies führt zu Leistungsabfall, erhöhten Treibstoffverbrauch, schnelle Abnutzung der Zündkerzen und schweres Anlassen der Maschine.
- Ist der Stromerzeuger für den Betrieb in hohen Lagen vorgesehen, sollten Sie den Vergaser in einer zertifizierten Servicestelle modifizieren lassen. Trotzdem ist ein Leistungsabfall von 3,5% pro 300m Seehöhensteigung in Kauf zu nehmen.

VORSICHT: Der Betrieb des Stromerzeugers mit modifiziertem Vergaser in niedriger Seehöhe führt zu Überhitzung des Motors.

7.3 AC Betrieb

Stecken Sie die Apparate an die AC Steckdose an. Die meisten Geräte (Motor) benötigen zum Starten mehr Energie als angegeben. Ein Gerät mit Normleistungsverbrauch von 1500kW kann beim Einschalten Ihren Stromerzeuger (z.B. ZI-STE2800) kurzzeitig bis ans Maximum belasten.

Beim Anschluss von mehreren Apparaten schließen sie in fallender Reihenfolge des kW Verbrauchs an!

Falls der Stromerzeuger überlastet wird, wird die Stromversorgung unterbrochen. Schalten Sie in diesem Fall den Stromerzeuger aus und überprüfen Sie das Problem.

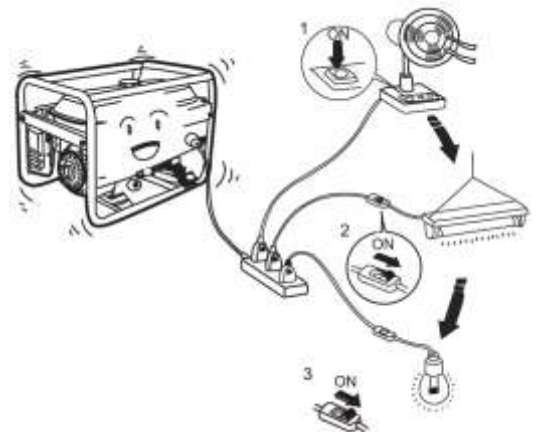

7.4 Bedienung

7.4.1 EIN- Schalten / Starten mit Seilzug (für ZI-STE2800 und ZI-STE5500)



Um den Stromerzeuger zu starten, gehen Sie folgendermaßen vor:

- Sicherstellen, dass der Stromerzeuger in einwandfreiem Zustand, BETRIEBSBEREIT sowie Leistung des Stromerzeugers ausreichend ist.
- Falls Gerät / Apparat an AC angeschlossen, diese abstecken.

- Treibstoffhahn öffnen

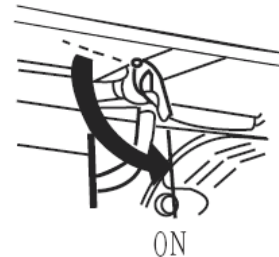

Bei Kaltstart den Chokehebel schließen, bei Warmstart Chokehebel öffnen (d.h. Motor warm, z.B. nach geringer Betriebspause)

Entsprechend dem Modell wird der Choke Hebel betätigt.



CHOKE

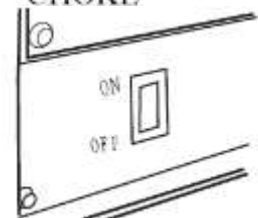

- Einschaltknopf auf ON stellen

- Stromerzeuger mit Seilzugstarter anlassen.

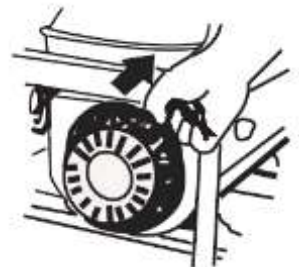

- Falls der Choke-Hebel noch geschlossen ist, diesen nach der kurzen Warmlaufphase wieder öffnen.

Entsprechend dem Modell wird der Choke wieder eingeschoben oder in die Ausgangsposition zurückgesetzt.



7.4.2 IN- Schalten (für ZI-STE8000 und ZI-STE8004)

- Sicherstellen, dass der Stromerzeuger in einwandfreiem Zustand, BETRIEBSBEREIT sowie Leistung des Stromerzeugers ausreichend ist.
- Falls Gerät / Apparat an AC angeschlossen, diese abstecken.

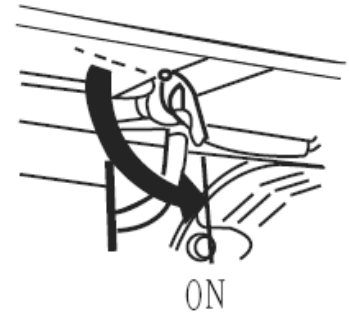

- Treibstoffhahn öffnen

- Den Stromerzeuger mittels Fernbedienung oder Startschalter starten
Startschalter: Den Startschlüssel auf Position „START“ drehen.
Fernbedienung „START“ drücken



Im Notfall (zu geringe Batterieladezustand) kann der Stromerzeuger auch mittels Seilzug gestartet werden. Hierfür muss die Drosselklappe manuell betätigt werden (= Choke), für den Start Drosselklappe schließen (Position 0) nach Start die Drosselklappe wieder öffnen (Position I). Dazu ist die Seitenverkleidung zu entfernen.



Seitenverkleidung entfernen



Drosselklappe Pos. 0 für Startvorgang.
Pos. I im Betrieb.

7.4.3 AUS- Schalten / Stoppen

- Schalten Sie die angeschlossenen Geräte aus und ziehen Sie diese von der Steckdose ab.
- Um den Stromerzeuger auszuschalten, bringen Sie den **Einschaltknopf** einfach in die **OFF Position**.
- Drehen Sie den Treibstoffhahn zu.

8 WARTUNG

WARNUNG:

Mangelhafte Wartung oder Instandhaltung sowie fehlerhafte Instandsetzung vor der Inbetriebnahme des Gerätes kann zu ernsthaften Verletzungen bis zum Tod führen! Nehmen Sie daher die Sicherheitsvorschriften, Betriebs- und Wartungshinweise besonders ernst.

Reparaturtätigkeiten dürfen nur von Fachpersonal durchgeführt werden!

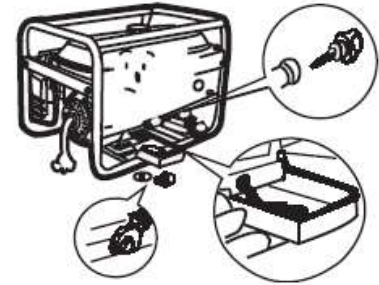

WARNUNG



Heiße Oberflächen und rotierende Maschinenteile bei laufendem Motor können schwere Verletzungen hervorrufen oder sogar zum Tod führen. Maschine vor Arbeiten zur Störungsbeseitigung immer still setzen und gegen unbeabsichtigte Wiederinbetriebnahme sichern.

8.1 Instandhaltungstätigkeiten Tabelle

(1) Intervall kann je nach Luftqualität variieren. (2) sollte nur von Spezialisten durchgeführt werden!		Vor jeder Inbetriebnahme	Für neue Maschine nach 1.Monat oder 20 Arbeitsstunden	Alle 3 Monate oder 50 Arbeitstun- den	Alle 6 Monate oder 100 Arbeitsstunden	Alle 2 Jahre oder alle 300 Arbeitsstunden
Motoröl	Stand prüfen	X				
	Wechseln		X		X	
Luftfilter	Prüfen	X				
	Wechseln			X (1)		
Zündkerze	Prüfen				X	
	Wechseln					X
Ventilspiel	Prüfen, einstellen					X(2)
Benzintank & -filter	Reinigen				Jährlich (2)	
Treibstoffleitung	Prüfen				Alle zwei Jahre (2)	

8.1.1 Motoröl wechseln

Wechseln Sie das Motoröl solange das Öl noch vom Betrieb warm ist.

- Schalten Sie den Schalter in die **OFF Position**, falls irregulärerweise auf ON
- Schrauben Sie die Fixierschraube der seitlichen Abdeckung ab, entfernen sie die Abdeckung. Schrauben Sie Deckel des Öleinfüllstutzens ab.
- Kippen Sie die Maschine und lassen Sie das Öl in eine dichte Abtropfwanne fließen.

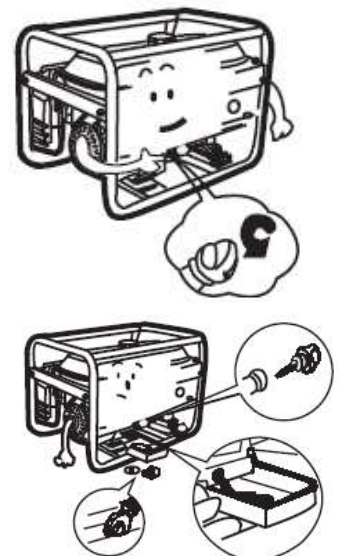



- Füllen Sie neues Motoröl bis zur Unterkante des Öleinfüllstutzens nach.

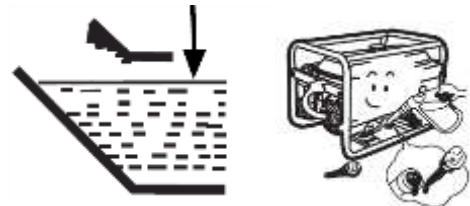

ACHTUNG: Entsorgen Sie das Altöl FACHGERECHT!!! Füllen Sie es in einen dichten Behälter und bringen Sie es zu Ihrem Recyclingcenter.

- Schrauben Sie wieder den Schraubverschluss auf den Öleinfüllstutzen.

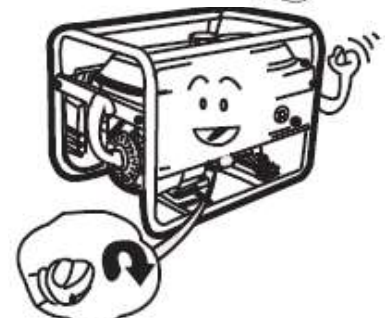

8.1.2 Luftfilter

- Schnappverschluss lösen, Abdeckung des Luftfilters abnehmen.
- Luftfilter herausnehmen
- In Reinigungslösung waschen
- Auswringen
- Mit Motoröl voll saugen lassen
- Überschüssiges Motoröl auswringen
- Luftfilter wieder einsetzen
- Abdeckung wieder aufsetzen
- Schnappverschluss fixieren

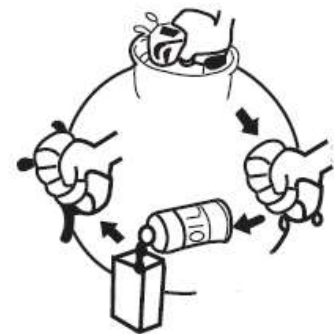
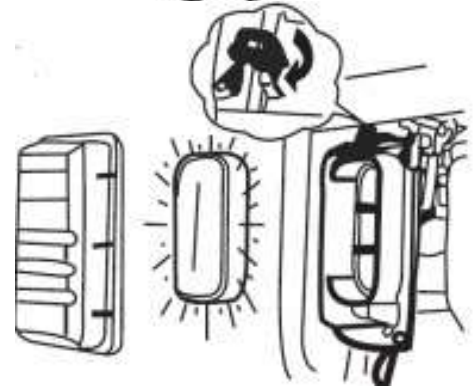

ACHTUNG: MASCHINE NIE OHNE LUFTFILTER BZW. MIT NICHT GEWARTETEM LUFTFILTER BETREIBEN!

8.1.3 Zündkerze

- Zündkerzenstecker entfernen
- Zündkerze mit Zündkerzenschlüssel heraus-schrauben
- Sichtprüfung Zündkerze: Falls die Elektroden abgenützt sind oder die Isolierung beschädigt ist – Zündkerze wechseln
- Zündkerze von Verunreinigungen reinigen.
- Überprüfen Sie den Abstand zw. den beiden Elektroden: Dieser sollte zwischen 0,6 und 0,7mm betragen.
- Ggf. Zündkerze wechseln.
- Die Dichtungsscheibe sollte ebenfalls noch in gutem Zustand sein.
- Die Zündkerze die mit der Hand die ersten Umdrehungen einschrauben.
- Bei festem Sitz die Zündkerze mit dem Zündkerzenschlüssel noch ½ Drehung nachziehen.

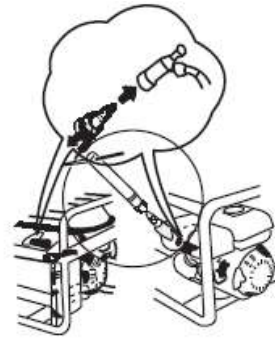

0,6 -0,7MM

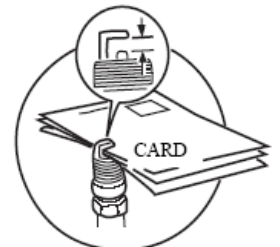
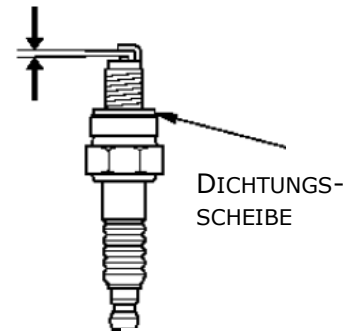

8.1.4 Treibstoffhahn & Tankfilter (alle 150 Arbeitsstunden)

- Hebel Treibstoffhahn in Position „OFF“
- In Lösung (mit mildem Reinigungsmittel)
- alle Teile reinigen.
- Wieder zusammensetzen.
- Motortankfilter entfernen
- In Lösung (mit mildem Reinigungsmittel) reinigen.
- Wieder einsetzen.

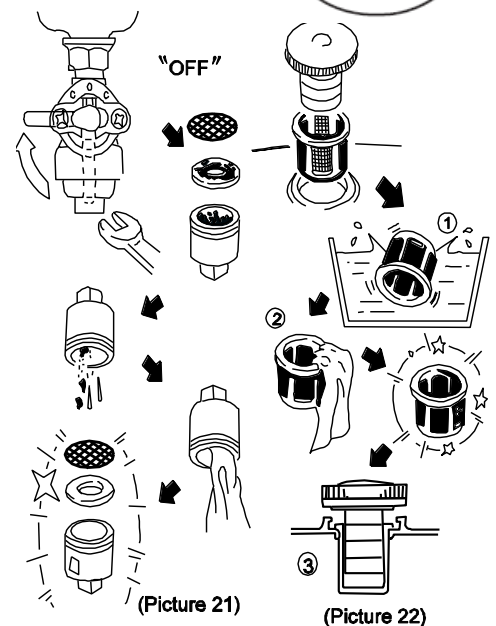



8.2 Transport

- Nach dem Betrieb die Maschine zumindest 15 Minuten abkühlen lassen.
- Stromerzeuger während dem Transport nicht auf die Seite legen. Öl- oder Treibstoffverlust.
- Während des Transportes keine schweren oder feuchten Gegenstände auf den Stromerzeuger legen.

8.3 Lagerung

Wenn die Maschine längere Zeit (>30 Tage) still steht:

1. Öltanks bzw. Treibstofftank leeren.
2. Die Zündkerze abnehmen und einige Tropfen Motoröl in den Zylinder einfüllen. Mittels Seilstarter den Motor einige Male umdrehen, sodass das Öl im Zylinderinnenraum gut verteilt wird. Die Zündkerze reinigen und wieder anbringen.
3. Die ausgekühlte Maschine abdecken und außerhalb der Reichweite von Kindern und nicht autorisierten Personen in einer gut belüfteten, trockenen und frostfreien Umgebung lagern.

9 ENTSORGUNG



Entsorgen Sie Ihre Maschine nicht im Restmüll. Kontaktieren Sie Ihre lokalen Behörden für Informationen bzgl. der verfügbaren Entsorgungsmöglichkeiten. Wenn Sie bei Ihrem Fachhändler eine neue Rüttelplatte oder ein gleichwertiges Gerät kaufen, ist dieser in bestimmten Ländern verpflichtet, Ihre alte Maschine fachgerecht zu entsorgen.



10 FEHLERBEHEBUNG

WARNUNG



Heiße Oberflächen und rotierende Maschinenteile bei laufendem Motor können schwere Verletzungen hervorrufen oder sogar zum Tod führen. Maschine vor Arbeiten zur Störungsbeseitigung immer still setzen und gegen unbeabsichtigte Wiederinbetriebnahme sichern.

Fehler	Mögliche Ursache	Behebung
Der Motor springt nicht an	<ul style="list-style-type: none"> • Kein Treibstoff • Motorschalter auf ON • Reversierstarter defekt • Ölstand? • Zündkerzenkontakt auf Kerze • Luftfilter verstopft • Treibstoffhahn verstopft • Motor defekt 	<ul style="list-style-type: none"> • Treibstofftank nachfüllen • auf ON schalten • Reversierstarter reparieren • Öl nachfüllen • ÖLSTANDSSICHERUNG!! • Auf richtiges Spiel prüfen 8.2.3 • Siehe Wartung 8.2.2 • Siehe Wartung • Fachhandel kontaktieren
Motor lässt sich schwer starten oder läuft schlecht.	<ul style="list-style-type: none"> • Zu fettes Kraftstoffgemisch • Vergaser falsch eingestellt • Fehlerhafte Zündkerze, verschmutzt oder falsch eingestellt 	<ul style="list-style-type: none"> • Choke in OPEN Position setzen • Einstellung durch autorisierte Fachkraft vornehmen lassen • Zündkerze reinigen, Neue einstellen oder auswechseln
Motor wird zu heiß.	<ul style="list-style-type: none"> • Zu wenig Motoröl • Kühlluftsystem eingeschränkt • Luftfilter verschmutzt • Vergaser nicht korrekt eingestellt 	<ul style="list-style-type: none"> • Motoröl nachfüllen. • Lüftergitter reinigen, innen liegende Kühlrippen reinigen • Luftfilter reinigen • Vergaser durch autorisierte Fachkraft einstellen lassen
Motor zu wenig Leistung.	<ul style="list-style-type: none"> • Luftfilter verschmutzt. 	<ul style="list-style-type: none"> • Filterelemente reinigen, ggf. austauschen
Kein Strom aus den Steckdosen	<ul style="list-style-type: none"> • Sicherungsautomat steht auf Position „OFF“ • Motordrehzahl zu niedrig 	<ul style="list-style-type: none"> • Sicherungsautomat auf Position „ON“ stellen • Motordrehzahl von einer autorisierten Fachkraft einstellen lassen.
Geringe Ausgangsspannung unter Last	<ul style="list-style-type: none"> • Zuviel Last vorhanden 	<ul style="list-style-type: none"> • Vorhandene Last reduzieren
Ungleichmäßige Ausgangsspannung	<ul style="list-style-type: none"> • Unausgeglichene Last vorhanden 	<ul style="list-style-type: none"> • Gesamte Last wegnehmen. Dann wieder einzeln aufbringen, um festzustellen, welche der Lasten die ungleichmäßige Funktion hervorruft
Geräuschvoller Betrieb	<ul style="list-style-type: none"> • Lose Schraubverbindungen 	<ul style="list-style-type: none"> • Alle Montageschrauben festziehen
Digitale Anzeige „P-25“	<ul style="list-style-type: none"> • P-25: Aufforderung zum 1. Ölwechsel bei einem neuen Gerät nach 25 BTS* 	<ul style="list-style-type: none"> • Motoröl wechseln
Digitale Anzeige „P-50“	<ul style="list-style-type: none"> • P-50: Aufforderung zum Ölwechsel und Reinigung des Luftfilters alle 50 BTS* 	<ul style="list-style-type: none"> • Motoröl wechseln • Luftfilter reinigen
Digitale Anzeige „P-100“	<ul style="list-style-type: none"> • P-100: Aufforderung zur Reinigung des Kraftstoff- und Luftfilters und zum Ölwechsel alle 100 BTS* 	<ul style="list-style-type: none"> • Kraftstoff-Filter reinigen • Luftfilter reinigen • Motoröl wechseln

* BTS = Betriebsstunden



11 PREFACE (EN)

Dear Customer!

This manual contains information and important instructions for the installation and correct use of the ZIPPER generators ZI-STE2800; ZI-STE5500, ZI-STE8000 and ZI-STE8004. Following the usual commercial name of the machine (see cover) is substituted in this manual with the name "machine".



This manual is part of the product and shall not be stored separately from the product. Save it for later reference and if you let other people use the product, add this instruction manual to the product.

Please read and obey the security instructions!

Due to constant advancements in product design, construction pictures and content may diverse slightly. However, if you discover any errors, inform us please.

Technical specifications are subject to changes!

Please check the product contents immediately after receipt for any eventual transport damage or missing parts.

Claims from transport damage or missing parts must be placed immediately after initial product receipt and unpacking before putting the product into operation.

Please understand that later claims cannot be accepted anymore.

Copyright

© 2018

This document is protected by international copyright law. Any unauthorized duplication, translation or use of pictures, illustrations or text of this manual will be pursued by law. Court of jurisdiction is the regional court Linz or the competent court for 4707 Schlüsslberg, Austria!

Customer service contact

ZIPPER MASCHINEN GmbH
Gewerbepark 8, A-4707 Schlüsslberg
AUSTRIA
Tel.: +43 7248 61116-700
Fax: +43 7248 61116-720
Mail: info@zipper-maschinen.at



12 SAFETY

This section contains information and important notices for safe commissioning and handling of machine.



For your own safety, read these operating instructions carefully before putting the machine into operation. This will enable you to handle the machine safely and prevent misunderstandings as well as possible damage to property and persons. Also observe the symbols and pictograms used as well as the safety instructions and hazard warnings!

12.1 Intended use of the machine

The machine is intended exclusively for the following activities:

This power unit is designed exclusively for operating electric devices whose max. performance is within the specifications for the generator. A higher starting current of inductive loads must be considered. The generator is designed to operate from conventional resistive and inductive loads, such as Lights, electric hand tools (drills, electric chain saws, compressors) determined.

When connecting to stationary systems such as heating, house supply, air conditioning or for the power supply of mobile homes, an electrician and the heating manufacturer must be consulted regarding the connection and grounding.

ZIPPER-MASCHINEN assumes no responsibility or warranty for any other use or use beyond this and for any resulting damage to property or injury.

12.1.1 Technical Restrictions

The machine is intended for use under the following ambient conditions:

Relative humidity:	max. 65 %
Temperature (for operation)	+5° C bis +40° C
Temperature (for storage and/or transport)	-20° C bis +55° C

12.1.2 Prohibited Use / Forseeable Misuse

- Operation of the machine without adequate physical and mental aptitude
- Operating the machine without appropriate knowledge of the operating instructions (machine + motor).
- Changes in the design of the machine
- Operating the machine in wet and rainy conditions
- Operating the machine in a potentially explosive environment
- Operating the machine indoors or in closed areas
- Operation of the machine without functioning or missing guards
- Remove the safety markings attached to the machine.
- Modify, circumvent or disable the safety devices of the machine.

The prohibited/hazardous use or disregard of the information and instructions presented in this manual will result in the voiding of all warranty and damage claims against Zipper Maschinen GmbH.

12.2 User Requirements

The physical and mental suitability as well as knowledge and understanding of the operating instructions are prerequisites for operating the machine. Persons who, because of their physical, sensory or mental abilities or their inexperience or ignorance, are unable to operate the machinery safely must not use it without the supervision or instruction by a responsible person.

Please note that local laws and regulations may determine the minimum age of the operator and restrict the use of this machine!

Put on your personal protective equipment before working on the machine.

Work on electrical components or equipment may only be carried out by a qualified electrician or carried out under the guidance and supervision of a qualified Electrician.



12.3 Safety instructions

In order to avoid malfunctions, damage and health hazards when working with this machine, in addition to the general rules for safe working, the following measures in particular must be observed UNCONDITIONALLY:

- Check that the machine is in perfect condition before each use. Ensure that all guards are in place and working properly and that all nuts, bolts, etc. are securely tightened. Do not take the machine into operation if you notice that parts are missing or damaged!
- Ensure sufficient lighting conditions in the working and surrounding areas of the machine.
- Keep hands and feet away from moving machine parts and always ensure a safe stand when working.
- Ensure that the area to be tamped does not contain any electric cables, gas or water lines which could be damaged by vibration.
- Remove the adjustment tool from the machine before operation.
- Ensure that unauthorised persons maintain a safe distance from the machine and keep children away from the machine.
- The machine may only be operated, serviced or repaired by persons who are familiar with it and who have been informed of the dangers arising during this work.
- Always wear suitable personal protective equipment (eg. ear protection,..., etc.)!
- Do not work with the machine if you are tired, not concentrated or under the influence of medication, alcohol or drugs!
- Never operate the unit in the presence of flammable liquids or gases (danger of explosion!).
- Carry out maintenance, adjustment and cleaning work only when the engine is switched off.
- Only use spare parts and accessories recommended by Zipper machines.

12.4 Special safety instructions for the operation of the machine

- Do not use the generator if it is raining, wet or has high humidity. RISK OF ELECTRIC SHOCK. DANGER OF LIFE!
- Do not increase the regulated idle speed of the engine above 3,500 rpm. This could result in damage to the machine or personal injury.





12.5 Safety instructions for machines with combustion engine

- Do not touch the engine and/or muffler during operation or immediately after switching off! These areas become hot during operation and can cause burns.
- Do not touch the spark plug connector when the engine is running (electric shock!).
- Do not operate the unit in closed areas or in poorly ventilated rooms unless there is adequate ventilation through exhaust fans or hoses. (Risk of suffocation from carbon monoxide!)
- Do not smoke while the machine is in operation.
- Do not smoke when refuelling the machine.
- Refuel the machine only in a well ventilated area.
- Do not refuel the machine when the engine is running or the machine is still hot.
- Do not refuel the machine near naked flames.
- Do not spill fuel when refuelling.
- Do not crank a gas flooded engine as long as the spark plug is removed- fuel in the cylinder sprays out of the spark plug opening.
- Do not carry out an ignition spark test on engines if the engine is flooded or gas can be smelled. A stray spark could ignite the vapours.
- Do not use fuel to clean machine parts, especially indoors. Vapours from fuels may explode.
- Always keep the area around the muffler free of foreign substances such as leaves, paper, cardboard, etc. A hot muffler could ignite these substances and cause a fire.
- Close the filler cap after refuelling.
- Check the fuel line and tank regularly for leaks and cracks. Do not operate the machine if leaks in the fuel system are known.
- Store fuel only in designated and approved containers.



12.6 Hazard warnings

Despite intended use, certain residual risks remain. Due to the design and construction of the machine, hazardous situations may occur which are identified as follows in these operating instructions:

DANGER	
	A safety instruction designed in this way indicates an imminently hazardous situation which, if not avoided, will result in death or serious injury.
WARNING	
	Such a safety instruction indicates a potentially hazardous situation which, if not avoided, may result in serious injury or even death.
CAUTION	
	A safety instruction designed in this way indicates a potentially hazardous situation which, if not avoided, may result in minor or moderate injury.
NOTICE	
	A safety note designed in this way indicates a potentially dangerous situation which, if not avoided, may result in property damage.

Irrespective of all safety regulations, their sound common sense and corresponding technical suitability/training are and remain the most important safety factor in the error-free operation of the machine. **Safe working depends first and foremost on you!**

13 ASSEMBLY

13.1 Check scope of delivery

After delivery, check the machine immediately for transport damage and missing Parts.

13.2 Assembly

13.2.1 ZI-STE2800



<p>1. Wheels assembly</p>  	<p>2. Handle assembly</p>  
<p>3. Assembly rubber feet</p>  	



13.2.2 ZI-STE5500

<p>1. Wheels assembly</p> 	<p>2. Handle assembly</p> 
<p>3. Assembly rubber feet</p> 	

13.2.3 ZI-STE8000 / ZI-STE8004

<p>5. Wheels assembly</p> 	<p>6. Handle assembly</p> <p>Fix the bracket to the frame using screws and nuts and then mount the handle in the bracket using bolts.</p> 
<p>7. Assembly rubber feet</p> 	

8. Battery assembly



Loosen the protective cover to get access to the battery.

- Mount the poles to the battery with screws, washers and nuts.
- Connect the red cable to the positive (+) terminal of the battery.
- The black cable is connected to the negative pole (-) of the battery.
- Disconnect and connect the battery in reverse order.

13.3 Checklist before each use

13.3.1 Checking the engine oil level

NOTICE



Too low an oil level will damage the engine and shorten the life of the machine. Therefore, check the engine oil level before every start and top up the engine oil if necessary.

	<ol style="list-style-type: none"> 1. To check the engine oil level, place the machine on a safe, level surface. Switch off the engine and allow the machine to stand for ten minutes so that the circulating oil can collect in the oil pan. 2. Unscrew the oil dipstick and wipe with a clean, lint-free cloth or a non-fibrous paper towel.
	<ol style="list-style-type: none"> 3. Push the dipstick into the opening, but do not screw it in. (Make sure that the dipstick has really been pushed in completely).
	<ol style="list-style-type: none"> 4. Pull out the oil dipstick again and read off the oil level. There are two markings for this - see illustration on the left. 5. If the oil level is low, refill the recommended oil up to the upper edge 6. Push in the oil dipstick again and tighten.



13.3.2 Checking the fuel tank level

NOTICE



Observe the safety regulations for fuel control. Filter the fuel during refuelling to prevent foreign particles from entering the combustion chamber. Wipe up leaked fuel.

1. Screw on the tank cap (sits on the fuel tank).
2. Level check in the form of a visual inspection or via display. If necessary, top up with fuel with the appropriate octane number (RON 95).
3. Close the fuel filler cap tightly after refuelling.

14 OPERATION

14.1 Information on Initial Start-up

NOTICE



Note that the machine is delivered without engine oil and fuel. Make sure that this equipment is filled up before the machine is put into operation for the first time.
ATTENTION: The machine does not start until the engine oil has been refilled to the upper limit.

14.1.1 Grounding

Before putting the machine into operation, have a grounding system installed by a qualified electrician!

Exact grounding instructions for portable generators depend on the jurisdiction of the country in which the generator is commissioned. Please observe them exactly.

14.1.2 Test Run Initial Start-up

- Let the machine run idle for about 3 minutes.
- Pay attention to abnormal noises.
- Pay attention to the exhaust fumes (too black, too white)?

14.1.3 Notes on the first 20 operating hours

In order to optimize the life expectancy of your machine, the following points should be observed:

- Do not operate the engine for the first 20 operating hours @ maximum load (this also applies to used engines after extensive maintenance). This means lower speed and lower maximum working load than during normal operation.
- Change the engine oil after the first 20 hours of operation.

14.2 Operating Instructions

14.2.1 Integration into an existing electricity grid

This machine is designed exclusively for the operation of electrical devices whose maximum power lies within the power specifications of the generator. A higher starting current from inductive loads must be taken into account. The generator is designed for the operation of conventional ohmic and inductive loads such as light chains, electric hand tools (drilling machines, electric chain saws, compressors).

When connecting to stationary systems such as heating, house supply, air conditioning or for the power supply of mobile homes, an electrician and the heating manufacturer must be consulted regarding connection and grounding.



14.2.2 Devices are connected to the AC terminals

- Before connecting a device on the AC socket you must control the perfect condition of the device.
- When you recognize that a connected device acts unusual you must stop the generator and disconnect the device. Control whether the device is damaged or if the generator was overloaded by the device.

ATTENTION: A short exceed of the normed power capacity of the generator is possible but if this happens oftener the life time of the generator will be shortened.

Please consider: Some devices, for instance cooling devices need up to 5 times more starting current than current during the operation.

14.2.3 Operation of the generator to over 1800m above sea level

- When is operating at high altitudes is due to the lower oxygen content in the air, the air / fuel mixture too dense. This leads to loss of power, increased fuel consumption and the rapid deterioration of the spark plugs and heavy start the engine.
- the generator is designed to operate at high altitudes, you should modify the carburetor in a certified service center. Nevertheless, it is a power drop of 3.5% per 300m altitudes to take slope into account.

CAUTION: The operation of the generator with a modified carburetor at low altitude leads to overheating of the engine.

14.3 AC Operation

Connect the devices to the AC socket. The most devices need more power for starting than declared. A device with a rated power (1500kW) can temporarily load your generator (eg ZI-STE2800) to its maximum when switched on.

Always connect the devices in a falling chronology of their kW-consumption!

When the generator is overloaded the power supply gets interrupted. So turn off the generator and study the problem.

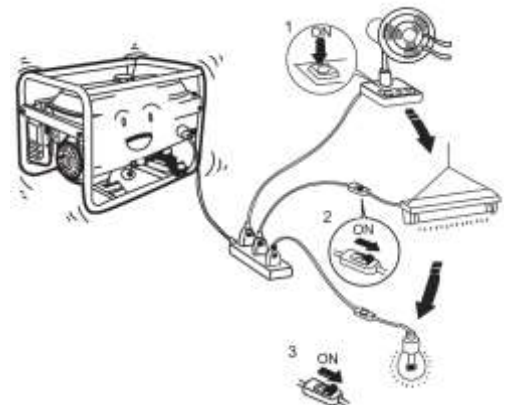



14.4 Operation

14.4.1 Start (for ZI-STE2800 and ZI-STE5500)

To start the generator, proceed as follows:

- Ensure that the generator is in a perfect condition.
- When there are some devices connected with the AC sockets you have to disconnect them.

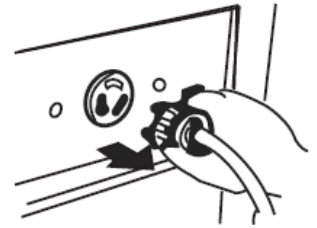

- Open the fuel tap.

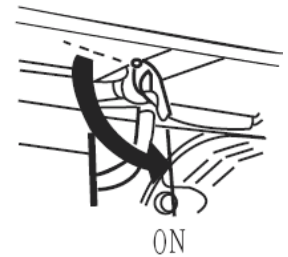

- During a cold start close the choke lever, a warm start Choke open (ie engine warm, eg by lower operating break)



- Turn **ON** the engine switch.

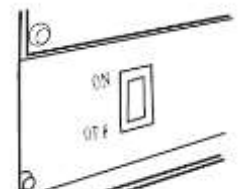

- Start the machine by pulling the starter handle.

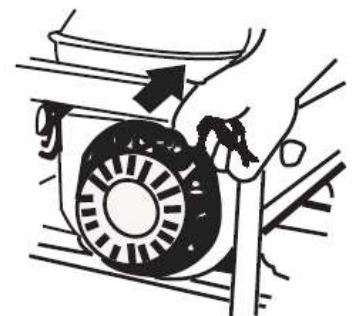

- If the choke lever is still closed, open it after a short warm-up phase. (refer to the illustration)





14.4.2 Start (for ZI-STE8000 and ZI-STE8004)

To start the generator, proceed as follows:

- Ensure that the generator is in a perfect condition.
- When there are some devices connected with the AC sockets you have to disconnect them.

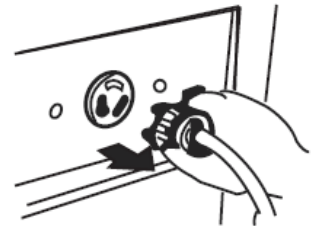

- Open the fuel tap.

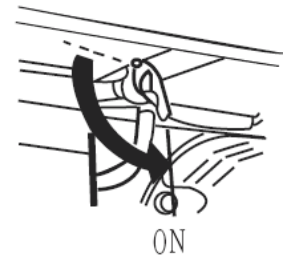

- Starting the generator with the remote control or with the start key
Key: Turn the key to the „START“ position.



Remote control
Press the „START“ button



Only in an emergency (insufficient battery load), the generator can also be started by recoil starter. To do so: The throttle valve must be operated manually (= choke), for starting close the throttle valve (position 0) after start open the throttle valve again (position I). It is necessary to disassemble the side guard.



Disassemble the side guard



Throttle valve to position 0 for starting. To Pos. I during operation.

14.4.3 Stop

- Turn off connected equipment and disconnect from the socket.
- To turn off the generator, move the power switch simply to the **OFF** position.
- Close the fuel tap.



15 MAINTENANCE

WARNING:

Lack of maintenance or improper maintenance and repair before using the appliance can result in serious injury or death! Take therefore the safety rules, operating and maintenance instructions very seriously.

Repairs only by qualified staff!

WARNING



Hot surfaces and rotating machine parts while the engine is running can cause serious injury or even death. Always stop the machine before carrying out any conversion, adjustment, cleaning or maintenance work and secure it against unintentional restarting.

15.1 Maintenance plan

(1) Interval can vary according to the air quality (2) Only by specialists!		Prior to each start	(for new machine) after first Month or 20 operation hours	Every 3 months or every 50 operation hours	Every 6 months or every 100 operation hours	Every 2 years or every 300 operation hours
Engine oil	Control of the level	X				
	Changing		X		X	
Air filter	Controlling	X				
	Changing			X (1)		
Spark plug	Control				X	
	Change					X
Valve clearance	Control, adjustment					X(2)
Fuel tank and fuel tank filter	Clean	Yearly (2)				
Fuel pipe	Control	Every 2 years (2)				

15.1.1 Changing the engine oil

*Change the oil when it's still warm from the operation.
Ensure that the engine switch in the OFF position.*

- Turn the switch to the **OFF position**, if set to ON.
- Unscrew the fixing screw of the side cover off, remove the cover. Unscrew the oil filler cap.
- Tilt the machine and let the oil flow into a box.

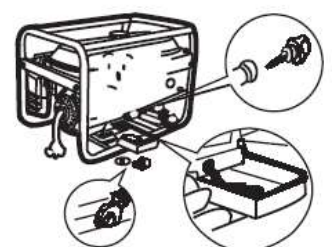
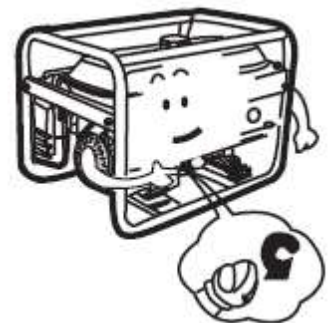



- Refill new engine oil to the lower edge of the oil filler neck.

ATTENTION: Dispose the old oil PROPERLY!!!
Pour it into a leak proofed box and bring it to a recycling center.

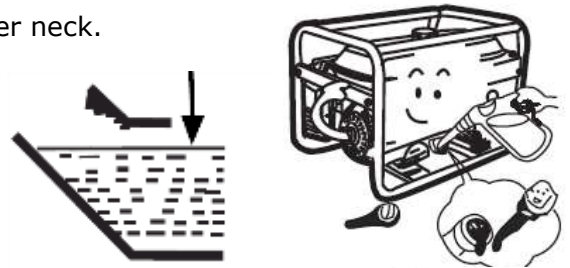

- Screw back the screw cap on the oil filler neck.



15.1.2 Air filter

- Remove the cover of the air filter.
- Take out the air filter.
- Clean it with water.
- Wring it out.
- Let the air filter become saturated with engine oil.
- Wring out the air filter.

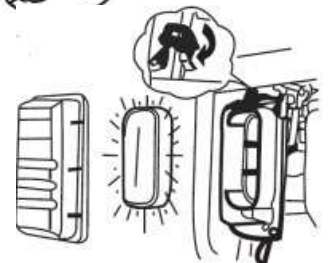

Mount the air filter again.

- Insert air filter
- Replace the cover
- Secure snap closure

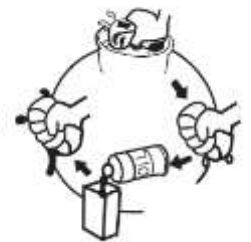

ATTENTION: NEVER OPERATE THE MACHINE WITHOUT OR A NOT MAINTAINED AIR FILTER!!!

15.1.3 Spark plug

- Remove the spark plug cap
- Screw out the spark plug.
- Optical Control: When the electrodes are battere damaged – change the spark plug!
- Clean the spark plug.
- Control the distance between the two electrodes: 0,6 – 0,7 mm!

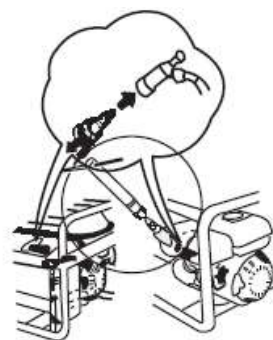

0,7 -0,8MM

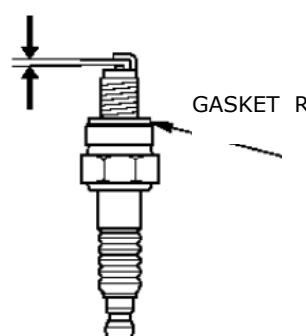



- The gasket ring should be in a good condition.
- When the spark plug gets changed you must screw it in with your hands. When you can't turn it any more you have to use the spark plug wrench to fasten it with half an round.

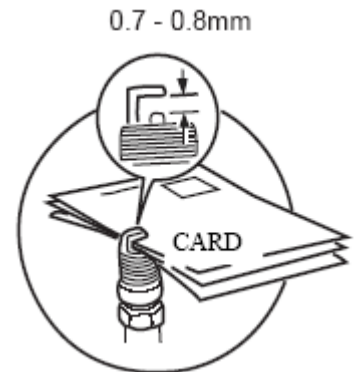

15.1.4 Fuel Tank & Filter Valve (every 150 hours)

- fuel cock lever to "OFF"
- In solution (with mild detergent)
- clean all parts.
- Put back together.
- Remove the engine tank filter
- In solution, clean (with mild detergent).
- Replanting.

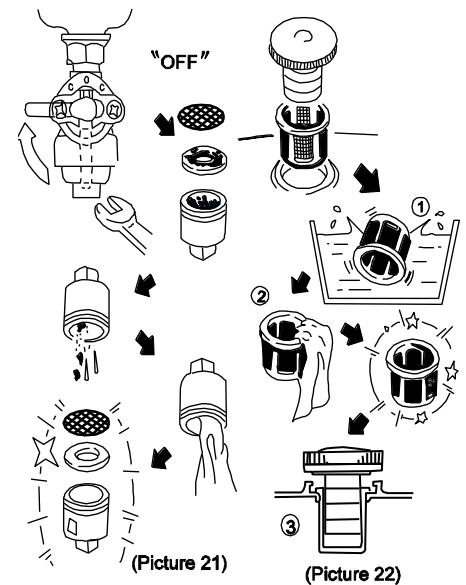

15.2 Transport

- Let the machine get cold for 15 minutes.
- Do not lay the machine on the side during the transport. Oil or fuel leakage.
- Do not lay heavy or wet things onto the generator during transportation.

15.3 Storage

If the machine is not used for a longer period of time (>30 days):

1. Empty the oil tanks or fuel tank.
2. Remove the spark plug and pour a few drops of engine oil into the cylinder. Using a rope starter, turn the engine a few times so that the oil is well distributed inside the cylinder. Clean the spark plug and replace it.
3. Cover the cooled machine and store it out of the reach of children and unauthorised persons in a well-ventilated, dry and frost-free environment.

16 DISPOSAL



Do not dispose of your machine in residual waste. Contact your local authorities for information on available disposal options. If you buy a new vibratory plate or equivalent from your dealer, he is obliged in certain countries to dispose of your old machine properly.



17 TROUBLESHOOTING

WARNING



Hot surfaces and rotating machine parts while the engine is running can cause serious injury or even death. Always stop the machine before carrying out troubleshooting work and secure it against unintentional restarting.

Trouble	Reason	Shooting
The engine doesn't start	<ul style="list-style-type: none"> No fuel Turn engine switch to ON Reversing defective Check oil level Spark plugs contact Candle Air filter clogged Fuel tap clogged Faulty motor 	<ul style="list-style-type: none"> Filling the fuel tank switch to ON repair recoil add oil OIL LEVEL CONTROL! Check for real game 16.2.3 See Maintenance 16.2.2 refer to Maintenance refer to Maintenance Contact the retailer
Engine is difficult to start or runs bad	<ul style="list-style-type: none"> Too rich fuel mixture Carburetor incorrectly Faulty spark plug, dirty or misaligned 	<ul style="list-style-type: none"> Set choke to OPEN position Can make settings by authorized personnel Clean the spark plug, New Adjust or replace
Motor is too hot	<ul style="list-style-type: none"> Too little engine oil Cold air system restricted Dirty air filter Carburetor not adjusted properly 	<ul style="list-style-type: none"> Engine oil Clean fan guard, internal Clean the cooling fins Clean the air filter Let carburetor adjusted by authorized specialist
Motor too little power	<ul style="list-style-type: none"> Dirty air filter 	<ul style="list-style-type: none"> Clean the filter elements, possibly exchange
No power from the power outlets	<ul style="list-style-type: none"> Breaker is in position "OFF" Engine speed is too low 	<ul style="list-style-type: none"> Breaker to position "ON" Let engine speed of an authorized service set
Low output voltage under load	<ul style="list-style-type: none"> Too much load available 	<ul style="list-style-type: none"> Reduce Existing Load
Uneven Output voltage	<ul style="list-style-type: none"> Unbalanced load available 	<ul style="list-style-type: none"> Total load away. Then apply again individually to determine what causes the uneven loads the function.
Digital display "P-25"	<ul style="list-style-type: none"> P-25: Request to first oil change when a new device after 25 operating hours 	<ul style="list-style-type: none"> Change Engine Oil
Digital display "P-50"	<ul style="list-style-type: none"> P-50: Request to Change oil and clean the air filter every 50 operating hours 	<ul style="list-style-type: none"> Change the engine oil Clean the air filter
Digital display "P-100"	<ul style="list-style-type: none"> P-100: Request for cleaning the fuel and air filter and oil change every 100 operating hours 	<ul style="list-style-type: none"> Clean the fuel filter Clean the air filter Change the engine oil.



18 PREFACIO (ES)

Este manual contiene informaciones e instrucciones importantes para el uso correcto e instalación del generador de ZIPPER, ZI-STE2800; ZI-STE5500; ZI-STE8000 y ZI-STE8004RPE60 , en lo sucesivo denominada "máquina".



El manual forma parte de la máquina y no podrá ser almacenado por separado. Guárdelo para usarlo más tarde en un lugar conveniente, de fácil acceso para los usuarios (operadores), protegido del polvo y la humedad, y adjuntarlo a la máquina si se comparte con terceros!

¡Por favor, siga las instrucciones de seguridad!

Debido a los constantes avances en el diseño y construcción del producto, las ilustraciones y el contenido pueden ser algo diferente. Sin embargo, si Usted descubre algún error, le rogamos nos informe usando el formulario de sugerencias.

¡Las especificaciones técnicas pueden cambiar sin previo aviso!

Por favor, compruebe el contenido del producto inmediatamente (en 24 horas) después de la recepción por cualquier daño eventual de transporte o falta de piezas. Las reclamaciones de daños de transporte o falta de piezas se deben hacer inmediatamente después de la recepción inicial de la máquina y desembalaje, antes de poner la máquina en funcionamiento. Por favor, tenga en cuenta que las reclamaciones posteriores no se pueden aceptar.

Copyright

© 2018

Este documento está protegido por la ley internacional de derecho del autor. Cualquier duplicación, traducción o uso de las ilustraciones sin autorización de este manual serán perseguidas por la ley.

El lugar de jurisdicción es el tribunal responsable de ZIPPER Maschinen según lo acordado.

Contacto de Atención al Cliente

ZIPPER MASCHINEN GmbH
Gewerbepark 8, A-4707 Schlüsslberg
AUSTRIA
Tel.: +43 7248 61116-700
Fax: +43 7248 61116-720
Mail: info@zipper-maschinen.at



19 SEGURIDAD

Esta sección contiene indicaciones e información importante para la puesta en marcha y el funcionamiento seguro de la máquina.



Para su seguridad, por favor, lea atentamente estas instrucciones antes de usar la máquina. Esto le permite el uso seguro de la máquina, evitando así malentendidos, lesiones personales y daños a la propiedad. ¡También tenga en cuenta los símbolos utilizados en la máquina, los pictogramas, las instrucciones y advertencias de seguridad!

19.1 Uso adecuado

La máquina está destinada exclusivamente para las siguientes actividades:

Este generador se ha diseñado exclusivamente para el funcionamiento de aparatos eléctricos, hasta el máximo rendimiento dentro de las especificaciones de rendimiento del generador. Una corriente de arranque más alta de carga inductiva debe ser considerado.

El generador está diseñado para el funcionamiento de cargas resistivas e inductivas convencionales, tales como luces, herramientas de mano eléctricas (taladros, motosierras eléctricas, compresores). Al conectarse a sistemas estacionarios tales como calefacción, suministro de hogar, sistemas de aire acondicionado o de la fuente de alimentación de casas móviles, con respecto a la terminal y la conexión a tierra, debe necesariamente contactar con un electricista calificado y el fabricante del calentador para pedir consejo.

La máquina sólo debe utilizarse para el uso previsto. Por los daños y/o lesiones y perjuicios de cualquier tipo que se deriven por el uso incorrecto de la máquina, ZIPPER-MASCHINEN no se hace responsable, ni serán motivo de garantía.

19.1.1 Condiciones de trabajo

La máquina está diseñada para trabajar bajo las siguientes condiciones:

Humedad:	max. 65 %
Temperatura (operativa)	+5° C a +40° C
Temperatura (almacenamiento, transporte)	-20° C a +55° C

19.1.2 Uso prohibido

- No use la máquina sin la condición física y mental adecuada.
- No use la máquina sin el conocimiento adecuado de las instrucciones de funcionamiento (máquina + motor).
- Cualquier cambio en el diseño de la máquina está prohibido.
- No use la máquina en clima húmedo y en lluvia.
- No use la máquina en un entorno potencialmente explosivo.
- No use la máquina en interiores o lugares cerrados.
- El uso de la máquina sin los dispositivos de seguridad está prohibido.
- Prohibido retirar las señales de seguridad adheridas a la máquina.
- Prohibido modificar, quitar o manipular los dispositivos de seguridad de la máquina.

Por un uso diferente o adicional y como resultado por daños materiales o lesiones, ZIPPER MASCHINEN no se hará responsable y no aceptará ninguna garantía.

19.2 Requisitos del usuario

Para el uso de la máquina se requieren un adecuado estado físico y mental, así como el conocimiento previo del manual de instrucciones.

¡Las leyes y normativas locales aplicables pueden restringir la edad del operador y limitar el uso de esta máquina!

Póngase su equipo de protección personal antes de trabajar con la máquina.

Los trabajos en los componentes o equipos eléctricos sólo debe ser realizada por un electricista calificado o hecho bajo la dirección y supervisión de un electricista calificado.



19.3 Instrucciones generales de seguridad

Para evitar fallos de funcionamiento, daños y problemas de salud, se deben considerar los siguientes puntos al trabajar con la máquina, además de las reglas generales para un trabajo seguro:

- Verifique que la máquina esté en buenas condiciones antes de cada uso. Asegúrese de que todas las protecciones estén en su lugar y en buen estado de funcionamiento, y asegúrese de que todas las tuercas, pernos, etc. estén apretados. ¡No use la máquina si faltan piezas o están dañadas!
- Asegurar condiciones de iluminación adecuadas en el área de trabajo y alrededor de la máquina.
- Mantenga las manos y los pies alejados de las piezas móviles de la máquina, riesgo de aplastamiento.
- Asegúrese de que en la zona de trabajo no haya cables eléctricos "vivos", tuberías de gas o agua que puedan dañarse con la vibración.
- Retire cualquier herramienta de ajuste antes de encender la máquina.
- Nunca deje la máquina desatendida cuando está en funcionamiento (apague la máquina antes de dejar la zona de trabajo).
- ¡Personas no autorizadas, especialmente los niños, se deben mantener alejados de la máquina!
- La máquina solo puede ser usada, mantenida o reparada por personas familiarizadas con la misma y que hayan recibido instrucciones sobre los peligros que surgen durante este trabajo.
- Use ropa y equipos de seguridad apropiados cuando trabaje con la máquina (protección auditiva, guantes, gafas de seguridad, zapatos de seguridad, ropa de protección ajustada, etc.).
- ¡Está prohibido trabajar con la máquina en caso de cansancio, falta de concentración o bajo la influencia de drogas, alcohol o medicamentos!
- Nunca use la máquina en presencia de líquidos o gases inflamables (¡peligro de explosión!).
- Realice los trabajos de mantenimiento, ajuste y limpieza sólo con el motor apagado.
- Utilice únicamente piezas de repuesto y accesorios recomendados por Zipper Maschinen.

19.4 Instrucciones especiales de seguridad para máquina

- Nunca use generadores en lluvia, en sitios mojados o con alta humedad. ¡RIESGO DE DESCARGA ELÉCTRICA! ¡PELIGRO DE MUERTE!
- No aumente la velocidad de relanetí regulada del motor por encima de las 3500 rpm. Esto podría causar daños a la máquina o lesiones personales.

19.5 Instrucciones de seguridad para máquinas con motor de combustión interna

- ¡No toque el motor y/o el silenciador durante el uso de la máquina o inmediatamente después de pararla! Estas partes se calientan durante el funcionamiento y pueden causar quemaduras graves.
- No toque el conector de la bujía cuando el motor está en marcha (¡descarga eléctrica!).
- No utilice el dispositivo en lugares cerrados o en lugares mal ventilados, a menos que haya una ventilación adecuada, a través de extractores de aire o mangueras. (¡Peligro de asfixia por monóxido de carbono!).
- No fume mientras usa la máquina.
- No fume mientras pone combustible en la máquina.
- Solo repostar la máquina en un área bien ventilada.
- No cargue combustible en la máquina cuando el motor esté en marcha o aún esté caliente.
- No cargue combustible en la máquina cerca de llamas abiertas.
- No derrame combustible al llenar el depósito. En caso de derrame, limpie el lugar antes de arrancar la máquina.
- No arranque la máquina cuando el motor de gasolina está inundado mientras se retire la bujía, el combustible almacenado en el cilindro saldrá del orificio de la bujía.
- No intente realizar una prueba de puesta en marcha del motor si está inundado o si huele a gasolina. Una chispa podría encender los vapores.



- No utilice gasolina u otros tipos de combustibles o solventes inflamables para limpiar las piezas de la máquina, especialmente en espacios cerrados. Los vapores de combustibles y disolventes pueden explotar.
- Mantenga siempre el área alrededor del silenciador libre de sustancias extrañas, como hojas, papel, cajas de cartón, etc. Un silenciador caliente podría encender estas sustancias y provocar un incendio.
- No olvide cerrar la tapa del depósito de gasolina después de repostar.
- Revise regularmente la línea de combustible y el depósito para detectar fugas y grietas. No use la máquina si hay fugas en el sistema de combustible.
- Guarde el combustible suministrado en recipientes designados y aprobados.

19.6 Riesgos residuales

Aun cumpliendo todas las normas de seguridad e instrucciones de uso, existen ciertos riesgos residuales. Debido al diseño y la construcción de la máquina, pueden ocurrir situaciones peligrosas al usar la máquina, que se identifican como sigue en este manual de operación:

PELIGRO



Un aviso de seguridad de esta clase, indica una situación de peligro inminente que, si no se evita, causará la muerte o lesiones graves.

ADVERTENCIA



Un aviso de seguridad de esta clase, indica una situación potencialmente peligrosa que, si no se evita, podría causar la muerte o lesiones graves.

PRECAUCION



Un aviso de seguridad de esta clase, indica una situación potencialmente peligrosa que, si no se evita, podría causar lesiones leves.

NOTA



Un aviso de seguridad de esta clase, indica una situación potencialmente peligrosa que puede provocar daños a la propiedad si no se evita.

A pesar de todos los dispositivos de seguridad, su cualificación técnica para manejar una máquina como la ZI-STE2800/5500/8000/8004 y mantener el sentido común, son los factores de seguridad más importantes! **¡El trabajo seguro depende principalmente de usted!**



20 MONTAJE

20.1 Entrega de la mercancía

En el momento de la entrega, compruebe que todas las partes están bien. Si percibe daños o faltan piezas de la máquina contacte inmediatamente con su distribuidor o el transportista. Debe avisar inmediatamente a su distribuidor de los daños visibles, según las disposiciones de la garantía, de lo contrario la mercancía será considerada apta para el comprador.

20.2 Montaje de la máquina

20.2.1 ZI-STE2800



20.2.2 ZI-STE5500



20.2.3 ZI-STE8000 / ZI-STE8004

Instalación de la batería





Para instalar la batería, haga lo siguiente:

- Instale la batería con tornillos, arandelas y tuercas.
- Conecte el cable rojo al positivo de la batería (+).
- Conecte el cable negro de masa al (-) negativo de la batería.
- Desconectar la batería en el orden inverso.

20.3 Comprobaciones preliminares
20.3.1 Comprobar el nivel de aceite del motor
NOTA

Un nivel de aceite bajo dañará el motor y acortará la vida útil de la máquina. Por lo tanto, compruebe el nivel de aceite del motor antes de cada uso y llene el depósito de aceite si es necesario.

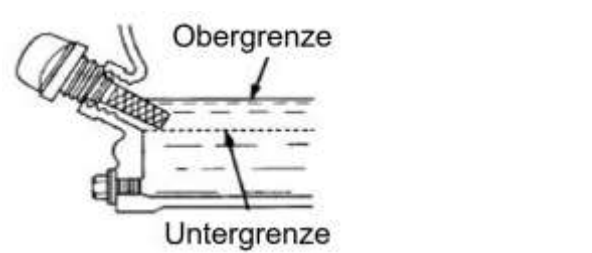

	<ol style="list-style-type: none">1. Para verificar el nivel de aceite del motor, ponga la máquina en una superficie plana y nivelada. Apague el motor y deje reposar la máquina durante diez minutos para que el aceite en circulación se pueda acumular en el colector.2. Retire la varilla de medición de aceite y limpie con un paño limpio y sin pelusas o con papel no fibroso.
	<ol style="list-style-type: none">3. Coloque la varilla en el depósito de aceite sin atornillar. (Asegúrese de que la varilla está completamente dentro del depósito, puede que se atasque.)
	<ol style="list-style-type: none">4. Saque la varilla de nuevo y mire el nivel de aceite en la varilla. Hay dos marcas para esto - vea la imagen de la izquierda. (Obergrenze: nivel máximo, Untergrenze: nivel mínimo).5. Si el nivel de aceite es bajo, rellene hasta el borde superior6. Inserte la varilla nuevamente y apriete.

20.3.2 Comprobar el nivel de combustible

NOTA



Tenga en cuenta las normas de seguridad para repostar combustible. Utilice siempre filtro para evitar que entren partículas al llenar el depósito de combustible. Limpie la gasolina derramada.

Pasos:

1. Abra el tapón del combustible.
2. Control visual del nivel de gasolina. Si es necesario rellene con la apropiada gasolina (sin plomo de 95 octanos).
3. Cierre bien el tapón del combustible después de repostar.

21 FUNCIONAMIENTO

21.1 Información para la primera puesta en marcha

NOTA



Tenga en cuenta que la máquina se entrega sin aceite de motor y sin combustible. Asegúrese de que los depósitos estén llenos antes de poner en marcha la máquina.
Atención: la máquina no arranca si no ha llenado aceite de motor hasta el límite superior.

21.1.1 Conexión a tierra

Un electricista calificado debe hacer la toma a tierra de su máquina antes de ponerla en marcha.

Las reglas exactas de conexión a tierra de los generadores portátiles dependen de la legislación del país donde se va a poner el generador en funcionamiento. Por favor, mantenga exactamente esas reglas.



21.1.2 Prueba de funcionamiento inicial

- Encienda la máquina y déjela en marcha por 3 min. antes de comenzar a trabajar.
- Preste atención a ruidos anormales.
- Preste atención a los gases de escape (si son demasiado negros, demasiado blancos).

21.1.3 Advertencia para las primeras 20 horas de operación

Para optimizar la vida útil de su máquina, debe seguir los siguientes pasos:

- Proteja el motor durante las primeras 20 horas de operación (esto también se aplica a los motores usados después de un mantenimiento extenso). Es decir, menor velocidad y menos carga de trabajo que durante el funcionamiento normal.
- Cambie el aceite del motor después de las primeras 20 horas de operación.

21.2 Funcionamiento

21.2.1 Integración a una red eléctrica existente

Este generador se ha diseñado exclusivamente para el funcionamiento de aparatos eléctricos, hasta el máximo rendimiento dentro de las especificaciones de rendimiento del generador. Una corriente de arranque más alta de carga inductiva debe ser considerado.

El generador está diseñado para el funcionamiento de cargas resistivas e inductivas convencionales, tales como luces, herramientas de mano eléctricas (taladros, motosierras eléctricas, compresores).

Al conectarse a sistemas estacionarios tales como calefacción, suministro de hogar, sistemas de aire acondicionado o de la fuente de alimentación de casas móviles, con respecto a la terminal y la conexión a tierra, debe necesariamente contactar con un electricista calificado y el fabricante del calentador para pedir consejo.

Si las normas de seguridad y normas generales de uso no se respetan, o por un uso diferente o adicional de la máquina y como resultado por los daños materiales o lesiones, ZIPPER Maschinen no se hará responsable y no aceptará ninguna garantía.

21.2.2 Conexión de dispositivos a los terminales AC

- Antes de conectar un dispositivo en la toma de CA debe revisar el perfecto estado del dispositivo.
- Cuando vea que un dispositivo conectado actúa de manera inusual debe detener el generador y desconectar el dispositivo. Revise si el aparato está dañado o si el generador se ha sobrecargado por el dispositivo.

ATENCIÓN: Durante un corto tiempo es posible de superar la capacidad según las normas de potencia del generador, pero si esto sucede con más frecuencia el tiempo de vida del generador se acortará.

Por favor, consulte los datos de rendimiento de los dispositivos conectados, éstos se pueden encontrar en (kW) donde el número de serie de los dispositivos.

La siguiente tabla le proporciona una visión general de las diferencias de necesidades de electricidad durante el arranque y el funcionamiento continuo de un dispositivo.

Por favor, tenga en cuenta: Algunos dispositivos, por ejemplo, los dispositivos de refrigeración para el arranque necesitan hasta 5 veces más de corriente que durante la operación!

21.2.3 Funcionamiento del generador a unos 1800m sobre el nivel del mar

- A grandes altitudes la mezcla estándar del carburador de aire y de gasolina se vuelve excesivamente densa. Esto causa la reducción de la capacidad del motor, mayor consumo de combustible, desgaste rápido de las bujías y dificultad de arrancar el motor.
- Para mejorar el rendimiento del motor en zonas de gran altitud, puede realizar ajustes especiales al carburador. A pesar de que use la boquilla adecuada, la potencia del motor disminuirá un 3,5% con cada 300m (1000 pies) de aumento de altura.

ATENCIÓN: El funcionamiento del generador con un carburador modificado a baja altura conduce a un sobrecalentamiento del motor.



21.3 Funcionamiento CA

Conecte los equipos a la toma de CA. La mayoría de los dispositivos necesitan más energía (VA) para el inicio, de lo declarado. Un dispositivo con un requisito de consumo normado de 1500 KW puede llegar a cargar su generador (ZI-STE2800) hasta su punto máximo durante un corto tiempo.

¡Al conectar varios dispositivos conéctelos en orden decreciente del consumo VA!

Si el generador se sobrecarga, la corriente se interrumpe. Apague el generador y compruebe el problema.

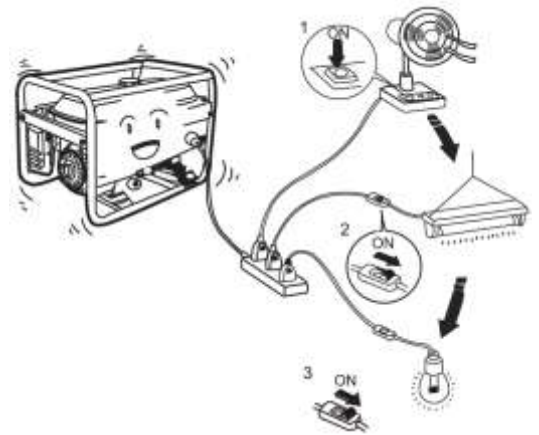

21.4 Funcionamiento

21.4.1 Encendido / Arranque (ZI-STE2800 y ZI-STE5500)

Para arrancar el generador, haga lo siguiente:

- Asegúrese de que el generador está en perfecto estado, LISTO y la potencia del generador es suficiente en VA.
- Si hay algún dispositivo conectado a la toma de CA tiene que desconectarlo.

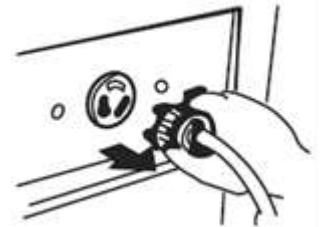

- Abra la válvula de combustible.

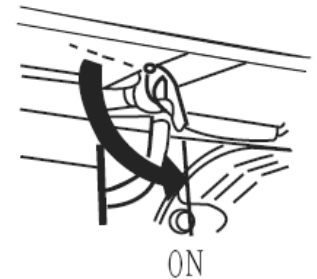

- Para arranque en frío debe cerrar el estrangulador, para un arranque en caliente debe abrirlo.



- Según el modelo del estrangulador se tira o se presiona la palanca.
- Encienda el interruptor del motor (ON).

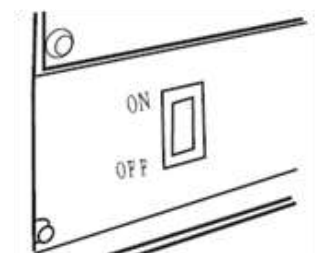



- Inicie la máquina tirando de la manilla de arranque.



- Si el estarter está cerrado, debe abrirlo cuando el motor se haya calentado.
- Según el modelo se vuelve a insertar o restablecer en la posición de partida de el estrangulador.

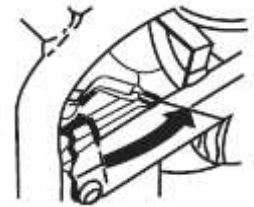

21.4.2 Encendido / Arranque (ZI-STE8004 y ZI-STE8004)

Para arrancar el generador, haga lo siguiente:

- Asegúrese de que el generador está en perfecto estado, LISTO y la potencia del generador es suficiente en VA.
- Si hay algún dispositivo conectado a la toma de CA tiene que desconectarlo.
- Abra la válvula de combustible.



Con el mando a distancia el inicio y apagado se pueden utilizar también.



Sólo en caso de emergencia (batería baja).



Pos. 0 Encendido.
Pos. I Funcionamiento



21.4.3 Apagado

- Apague los equipos conectados y desconéctelos del generador.
- Para apagar el generador, ponga **el interruptor de alimentación** simplemente en la **posición OFF**.
- Cierre la válvula de combustible.

22 MANTENIMIENTO

ATENCIÓN



No haga la limpieza, control, ajustes o mantenimiento cuando la máquina esté funcionando. Las superficies calientes y las piezas giratorias de la máquina con el motor en marcha pueden causar lesiones graves o incluso la muerte. Detenga siempre la máquina antes de realizar trabajos de mantenimiento, y asegúrese de que la máquina no se pondrá en marcha durante el proceso.

22.1 Plan de mantenimiento

(1) El intervalo puede variar según la calidad del aire (2) ¡Sólo por especialistas!		Antes de cada arranque	Cada mes o 20 horas de uso	Cada 3 meses o 50 horas de uso	Cada 6 meses o 100 horas de uso	Cada 2 años o 300 horas de uso
Aceite del motor	Revisión del nivel	X				
	Cambio		X		X	
Filtro de aire	Revisión	X				
	Cambio			X (1)		
Bujía	Revisión				X	
	Cambio					X
Limpieza de la válvula	Revisión, ajuste					X(2)
Tanque de combustible y filtro del tanque	Limpieza	Anual (2)				
Tubo de combustible	Revisión	Cada 2 años (2)				

22.1.1 Cambio de aceite del motor

Cambie el aceite cuando está todavía caliente del uso.

- Asegúrese de que el interruptor del motor esté en la posición **OFF**.
- Retire el tornillo de la cubierta en el lado y retire la cubierta. Quite la tapa del tapón de aceite.

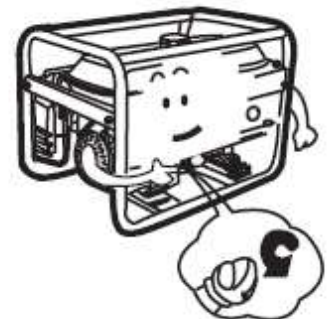



- Inclíne la máquina y deje salir el aceite en una bandeja/recipiente adecuada.

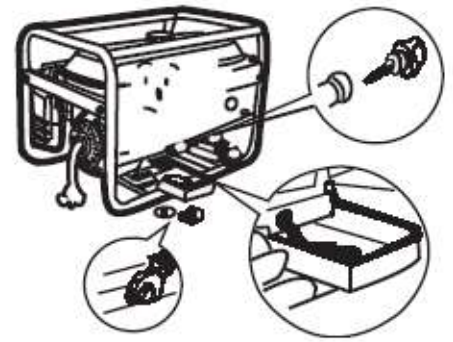

- Rellénela con aceite nuevo hasta el borde inferior del tapón de aceite.

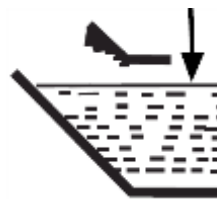

ATENCIÓN: Elimine el aceite viejo de forma correcta! Viértelo en un recipiente a prueba de fugas y llévelo a un centro de reciclaje.

- Fije el tapón de aceite y monte la cubierta de nuevo.

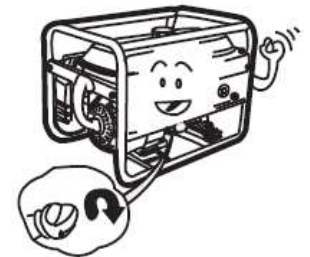

22.1.2 Filtro de aire

- Afloje el cierre a presión, quite la cubierta del filtro de aire.
- Quite el filtro de aire.
- Lave el filtro con una solución de agua
- Escurra el filtro.
- Deje que el filtro de aire se empape con aceite de motor.
- Escurra el exceso de aceite.
- Inserte el filtro de aire.
- Vuelva a colocar la cubierta.
- Ponga el cierre a presión.

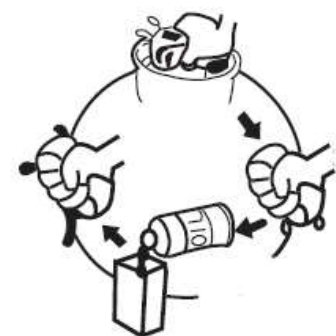
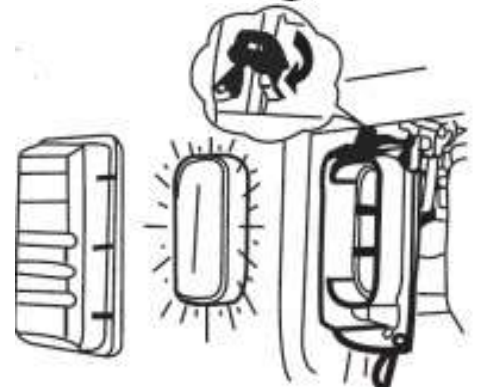

ATENCIÓN: ¡ NUNCA USE LA MÁQUINA SIN FILTRO DE AIRE O CON UN FILTRO DE AIRE SIN MANTENIMIENTO!

22.1.3 Bujía

- Retire la tapa de la bujía.
- Desenrosque la bujía con la llave de la bujía.
- Control visual: Cuando los electrodos están defectuosos o el aislamiento está dañado - sustituya la bujía.
- Limpie la bujía de impurezas.
- Compruebe la distancia entre los dos electrodos: debe estar entre 0,6 – 0,7 mm.
- Si es necesario, cambie la bujía.
- La arandela de sellado debe estar en buenas condiciones.
- Cuando cambie la bujía primero debe enroscarla con las manos.
- Cuando ya no puede roscar más a mano tiene que utilizar la llave de bujías para fijarla, apretando una media rosca.

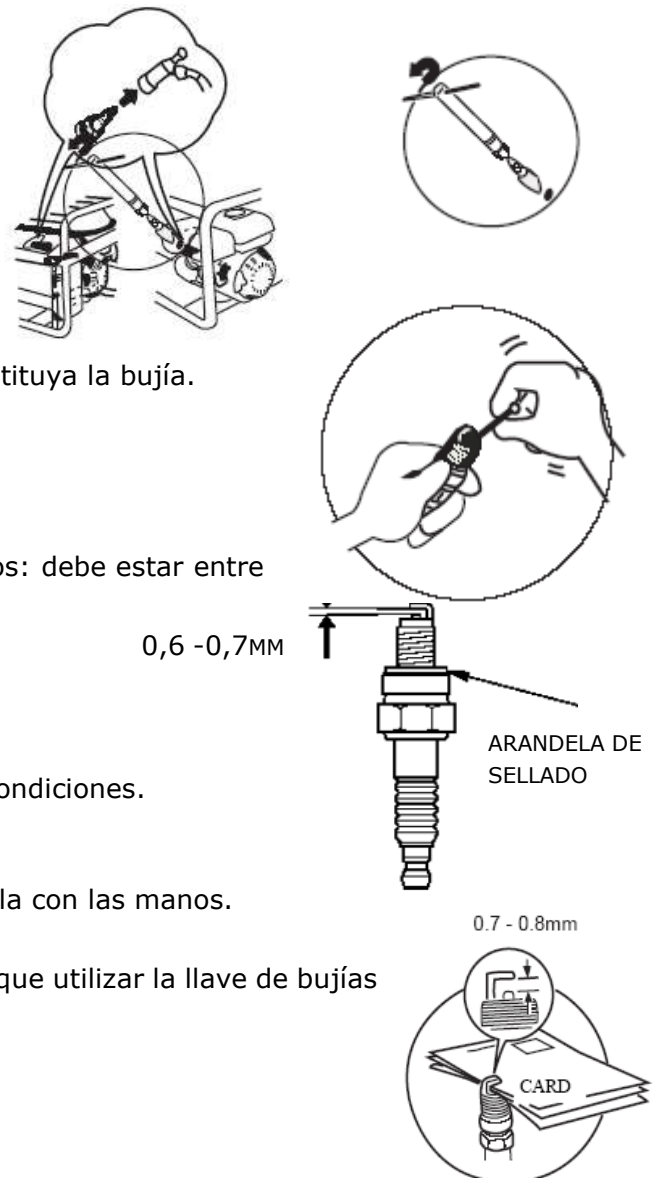

22.1.4 Válvula de combustible y filtro de tanque (cada 150 horas de trabajo)

- Válvula de combustible en "OFF".
- Limpie (con un detergente suave) todas las partes.
- Ponga otra vez las piezas juntas.
- Quite el filtro del depósito del motor.
- Limpie (con un detergente suave) todas las partes.
- Instale todas las piezas de nuevo.

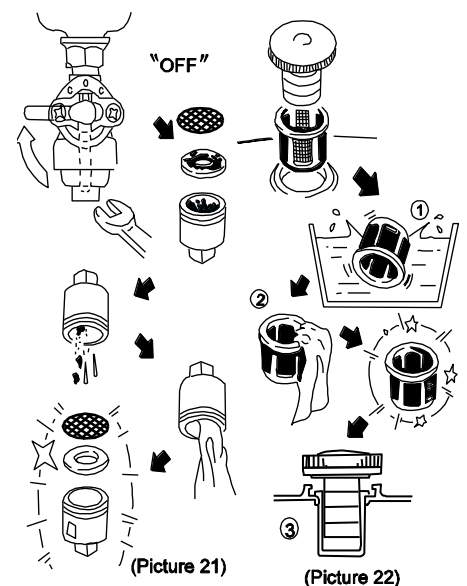



22.2 Transporte

- Deje enfriar la máquina durante 15 minutos.
- No coloque la máquina de lado durante el transporte. Puede causar averías de aceite o combustible.
- No coloque objetos pesados o húmedos en el generador durante su transporte.

23 ALMACENAMIENTO

Cuando vaya a guardar la máquina durante más de 30 días:

1. Drene el combustible y el aceite de los depósitos.
2. Quite la bujía, vierta en el cilindro unas gotas de aceite de motor. Tire de la cuerda de arranque lentamente para que el motor gire varias veces con el fin de distribuir el aceite en la cámara de combustión. Limpie la bujía y móntela nuevamente.
3. Cubra la máquina con una tela y manténgala fuera del alcance de los niños y personas no autorizadas, en un ambiente bien ventilado, seco y libre de heladas.

24 ELIMINACIÓN DE DESECHOS



No se deshaga de su máquina en los residuos no reciclables. Póngase en contacto con las autoridades locales para obtener información sobre las mejores posibilidades de reciclado en su área. Al comprar una máquina nueva o equivalente de su distribuidor, en ciertos países se requiere que deseché su vieja máquina correctamente.

25 SOLUCIÓN DE PROBLEMAS

ADVERTENCIA



Las superficies calientes y las piezas giratorias de la máquina con el motor en marcha pueden causar lesiones graves o incluso la muerte. Detenga siempre la máquina para evitar una puesta en marcha involuntaria antes de comenzar a trabajar en la resolución de problemas.

Problema	Posible causa	Solución
El motor no arranca	<ul style="list-style-type: none">• No hay combustible• Interruptor del motor en OFF• Fallo del arranque inversor• ¿Nivel de aceite? • Contacto de la bujía• Filtro de aire obstruido• Válvula de combustible bloqueada• Motor defectuoso	<ul style="list-style-type: none">• Repostar combustible• Poner el interruptor en ON• Reparar el arrancador• Rellene aceite• ¡PROTECCIÓN DE NIVEL DE ACEITE!• Comprobar la distancia según 8.2.3• Ver punto 8.2.2• Ver Mantenimiento• Contacte con su distribuidor
Motor difícil de arrancar o funciona mal	<ul style="list-style-type: none">• Mezcla de combustible demasiado rico• Carburador mal ajustado• Bujía defectuosa, sucia o mal ajustada	<ul style="list-style-type: none">• Estrangulador en en la posición OPEN.• Se puede hacer el ajuste por personal autorizado.• Limpie la bujía, ajústela o reemplace



Motor se calienta demasiado	<ul style="list-style-type: none">• Aceite insuficiente• Sistema de refrigeración obstruida• Filtro de aire obstruido• Carburador mal ajustado	<ul style="list-style-type: none">• Llene aceite.• Limpie el protector del ventilador, las aletas de refrigeración internos• Limpie el filtro de aire• Ajuste del carburador sólo por especialista
Motor con poca fuerza	<ul style="list-style-type: none">• Filtro de aire obstruido	<ul style="list-style-type: none">• Limpie los elementos del filtro, cambie si es necesario
No hay corriente en los enchufes	<ul style="list-style-type: none">• Interruptor automático en posición "OFF"• Velocidad del motor demasiado baja	<ul style="list-style-type: none">• Interruptor en la posición "ON"• Puede ajustar la velocidad del motor por un especialista autorizado
Voltaje de salida baja con carga	<ul style="list-style-type: none">• Demasiada carga	<ul style="list-style-type: none">• Reducir la carga existente
Voltaje de salida desigual	<ul style="list-style-type: none">• Desequilibrio en la carga	<ul style="list-style-type: none">• Quitar toda la carga. Luego otra vez conectar individualmente para determinar las causas de la carga que causa la función desigual
Funcionamiento ruidoso	<ul style="list-style-type: none">• Tornillos sueltos	<ul style="list-style-type: none">• Apriete todos los tornillos de fijación
Pantalla digital "P-25"	<ul style="list-style-type: none">• P-25: Aviso para el 1er cambio de aceite en máquina nueva, después de 25 horas de trabajo	<ul style="list-style-type: none">• Cambie el aceite del motor
Pantalla digital „P-50“	<ul style="list-style-type: none">• P-50: Aviso de cambio de aceite y limpieza del filtro de aire cada 50 horas de trabajo	<ul style="list-style-type: none">• Cambie el aceite del motor• Limpie el filtro de aire
Pantalla digital „P-100“	<ul style="list-style-type: none">• P-100: Aviso para la limpieza del filtro de combustible y de aire, cambio de aceite cada 100 horas de trabajo	<ul style="list-style-type: none">• Limpie el filtro de combustible• Limpie el filtro de aire• Cambie el aceite del motor



26 PRÉFACE (FR)

Cher client!

Ce manuel contient des informations et des conseils pour une utilisation correcte et sûre et l'entretien des Générateur à plaque ZIPPER, ZI-STE2800 ; ZI-STE5500 ; ZI-STE8000 et ZI-STE8004. Ci-après le nom commercial habituel de l'appareil (voir page de couverture) de ce manuel sera remplacé par le terme "machine".



Le manuel fait partie de la machine et ne doit pas être stocké séparément. Le lire attentivement avant la première utilisation de la machine et le conserver pour référence future. Lorsque la machine est utilisée par d'autres personnes, toujours remettre le manuel avec la machine!

Lire et respecter les consignes de sécurité!

En raison des progrès constants dans la conception des produits les photos et le contenu peuvent varier légèrement. Cependant, si vous constatez des erreurs, merci de nous en informer.

Les spécifications techniques sont soumises à changements!

Merci de vérifier le contenu du produit immédiatement après réception pour un éventuel dommage de transport ou de parties manquantes. Les revendications de dommages de transport ou pièces manquantes doivent être émises immédiatement après la réception initiale de la machine et son déballage, et ceux avant de mettre la machine en marche. Merci de comprendre que les demandes ultérieures ne pourront être acceptées.

Droit d'auteur

© 2018

Ce document est protégé par le droit international des droits d'auteur. Tous droits réservés. Surtout la réimpression et la traduction et la représentation des images seront poursuivies par la loi.

Le lieu de juridiction est le tribunal responsable de ZIPPER Maschinen, comme convenu.

Contact service après-vente

ZIPPER MASCHINEN GmbH
Gewerbepark 8, A-4707 Schlüsslberg
AUSTRIA
Tel.: +43 7248 61116-700
Fax: +43 7248 61116-720
Mail: info@zipper-maschinen.at



27 SÉCURITÉ

Cette section contient des instructions et des informations importantes pour la mise en service et le fonctionnement en toute sécurité de la machine.



Pour votre sécurité, veuillez lire attentivement ces instructions avant d'utiliser la machine. Cela permet d'utiliser la machine en toute sécurité, évitant ainsi les malentendus, les blessures et les dommages matériels. Notez également les symboles utilisés sur la machine, les pictogrammes, les instructions et les avertissements de sécurité!

27.1 Utilisation correcte

La machine est conçue pour les activités suivantes:

Ce générateur est conçu exclusivement pour le fonctionnement des appareils électriques, à la performance maximale dans les spécifications de performance du générateur. Un courant de démarrage plus élevé de charge inductive doit être considéré.

Le générateur est conçu pour fonctionner à partir de résistance classique et charges inductives telles que les lumières, outils à main électrique (perceuses, scies à chaîne électriques, compresseurs) déterminées.

Lorsqu'il est connecté à des systèmes stationnaires tels que le chauffage, l'alimentation de la maison, de systèmes de climatisation ou de l'alimentation de maisons mobiles, par rapport au terminal et la terre, vous devez nécessairement consulter un électricien qualifié et le fabricant de chauffage pour obtenir des conseils.

Si vous utilisez la machine autrement que comme indiqué dans ce manuel, ZIPPER-MASCHINEN décline toute demande de garantie, ou donner une compensation.

27.1.1 Conditions environnementales

La machine est conçue pour fonctionner dans les conditions suivantes:

Humidité:	max. 65 %
Température (opérationnel)	+5° C à +40° C
Température (stockage, transport)	-20° C à +55° C

27.1.2 Utilisation interdite

- Ne pas utiliser la machine sans la condition physique et mentale appropriée.
- N'utilisez pas la machine sans une bonne connaissance du mode d'emploi (machine + moteur).
- Toute modification de la conception de la machine est interdite.
- N'utilisez pas la machine par temps humide et sous la pluie.
- N'utilisez pas la machine dans un environnement potentiellement explosif.
- N'utilisez pas la machine à l'intérieur ou à endroits fermés.
- L'utilisation de la machine sans les dispositifs de sécurité est interdite.
- Interdit d'enlever les signes de sécurité attachés à la machine.
- Il est interdit de modifier, supprimer ou manipuler les dispositifs de sécurité de la machine.

Si vous utilisez la machine autrement que comme indiqué dans ce manuel, ZIPPER-MASCHINEN décline toute demande de garantie, ou donner une compensation.

27.2 Conditions requises pour les utilisateurs

Pour utiliser la machine, une condition physique et mentale adéquate est requise, ainsi qu'une connaissance préalable du manuel d'utilisation.

Les lois et réglementations locales en vigueur peuvent limiter l'âge de l'opérateur et limiter l'utilisation de cette machine!

Mettez votre équipement de protection individuelle avant de travailler avec la machine.
Les travaux sur les composants ou équipements électriques ne doivent être effectués que par un électricien qualifié ou sous la direction et la supervision d'un électricien qualifié.



27.3 Instructions de sécurité

Pour éviter les dysfonctionnements, les dommages et les problèmes de santé, les points suivants doivent être pris en compte lors de l'utilisation de la machine, en plus des règles générales relatives à la sécurité du travail:

- Vérifiez que la machine est en bon état avant chaque utilisation.
Assurez-vous que tous les dispositifs de protection sont en place et en bon état de fonctionnement et que tous les écrous, boulons, etc. sont serrés. N'utilisez pas la machine si des pièces manquent ou sont endommagées!
- Assurez des conditions d'éclairage adéquates dans la zone de travail et autour de la machine.
- Gardez les mains et les pieds à l'écart des pièces mobiles de la machine, risque d'écrasement.
- Assurez-vous qu'il n'y a pas de câbles électriques sous tension, de conduites de gaz ou d'eau dans la zone de travail qui pourraient être endommagés par les vibrations.
- Retirez tout outil de réglage avant de mettre la machine en marche.
- Ne laissez jamais la machine sans surveillance en cours de fonctionnement (éteignez la machine avant de quitter la zone de travail).
- Les personnes non autorisées, en particulier les enfants, doivent être tenues à l'écart de la machine!
- La machine ne peut être utilisée, entretenue ou réparée que par des personnes familiarisées avec cette machine et ayant reçu des instructions sur les dangers pouvant survenir pendant ce travail.
- Portez des vêtements et un équipement de sécurité appropriés lorsque vous travaillez avec la machine (protection auditive, gants, lunettes de sécurité, chaussures de sécurité, vêtements de protection ajustés, etc.).
- Il est interdit de travailler avec la machine en cas de fatigue, de manque de concentration ou sous l'influence de drogues, d'alcool ou de médicaments!
- N'utilisez jamais la machine en présence de liquides ou de gaz inflammables (risque d'explosion!).
- Effectuez les travaux d'entretien, de réglage et de nettoyage uniquement lorsque le moteur est arrêté.
- Utilisez uniquement les pièces de rechange et les accessoires recommandés par Zipper Maschinen.

27.4 Consignes de sécurité particulières pour la machine

- Ne pas utiliser le générateur sous la pluie, l'humidité ou une humidité élevée.
RISQUE DE CHOC ÉLECTRIQUE! Danger de mort!
- Ne pas augmenter la vitesse du relais régulé du moteur au-dessus de 3500 tr / min.
Cela pourrait endommager la machine ou causer des blessures.

27.5 Consignes de sécurité pour les machines à moteur à combustion interne





- Ne touchez pas le moteur et/ou le silencieux pendant l'utilisation de la machine ou immédiatement après l'avoir arrêtée! Ces pièces chauffent pendant le fonctionnement et peuvent causer de graves brûlures.
- Ne touchez pas le connecteur de la bougie lorsque le moteur est en marche (décharge électrique!).
- N'utilisez pas l'appareil dans des endroits fermés ou dans des endroits mal ventilés, à moins que la ventilation soit adéquate, par le biais d'extracteurs d'air ou de tuyaux. (Risque d'étouffement dû au monoxyde de carbone!).
- Ne pas fumer en utilisant la machine.
- Ne pas fumer en mettant du carburant dans la machine.
- Ne ravitailler la machine en carburant que dans un endroit bien ventilé.
- Ne chargez pas de carburant dans la machine lorsque le moteur tourne ou est encore chaud.
- Ne chargez pas de carburant dans la machine à proximité de flammes nues.



- Ne pas renverser de carburant lors du remplissage du réservoir. En cas de renversement, nettoyez l'endroit avant de démarrer la machine.
- Ne démarrez pas le moteur lorsque le moteur à essence est noyé et que la bougie est retirée, le carburant stocké dans le cylindre sortira du trou de la bougie.
- N'essayez pas de faire un test de démarrage du moteur s'il est noyé ou s'il sent l'essence. Une étincelle pourrait enflammer les vapeurs.
- N'utilisez pas d'essence ou d'autres types de carburants inflammables ni de solvants pour nettoyer les pièces de la machine, en particulier dans les espaces confinés. Les vapeurs des carburants et des solvants peuvent exploser.
- Toujours garder la zone autour du silencieux exempte de substances étrangères telles que feuilles, papier, boîtes en carton, etc. Un silencieux chaud pourrait enflammer ces substances et provoquer un incendie.
- Ne pas oublier de fermer le bouchon du réservoir de carburant après avoir fait le plein.
- Vérifiez régulièrement la conduite de carburant et le réservoir à la recherche de fuites et de fissures. N'utilisez pas la machine si le circuit d'alimentation en carburant présente des fuites.
- Stocker le carburant fourni dans des conteneurs désignés et approuvés.

27.6 Risques résiduels

Même si toutes les règles de sécurité et instructions d'utilisation sont respectées, il existe certains risques résiduels. En raison de la conception et de la construction de la machine, l'utilisation de la machine peut entraîner des situations dangereuses, identifiées comme suit dans le présent manuel d'utilisation:

DANGER	
	Un tel avis de sécurité indique une situation extrêmement dangereuse qui, si elle n'est pas évitée, entraînera la mort ou des blessures graves.
AVERTISSEMENT	
	Un tel avis de sécurité indique une situation potentiellement dangereuse qui, si elle n'est pas évitée, pourrait entraîner la mort ou des blessures graves.
ATTENTION	
	Un tel avis de sécurité indique une situation potentiellement dangereuse qui, si elle n'est pas évitée, pourrait causer des blessures mineures.
NOTE	
	Un tel avis de sécurité indique une situation potentiellement dangereuse pouvant causer des dommages matériels si elle n'est pas évitée.

Malgré tous les dispositifs de sécurité, votre qualification technique pour faire fonctionner une machine telle que la ZI-STE2800 ; ZI-STE5500 ; ZI-sTE8000 ; ZI-STE8004 et maintenir le bon sens sont les facteurs de sécurité les plus importants! **Travailler en sécurité dépend principalement de vous!**



28 ASSEMBLAGE

28.1 Livraison de marchandise

Vérifiez le contenu du produit immédiatement après réception pour un éventuel dommage de transport ou de parties manquantes. Les revendications de dommages de transport ou pièces manquantes doivent être émises immédiatement après la réception initiale de la machine et son déballage, et ceux avant de mettre la machine en marche. Merci de comprendre que les demandes ultérieures ne pourront être acceptées.

28.2 Assemblage de la machine

28.2.1 ZI-STE2800



28.2.2 ZI-STE5500



28.2.3 ZI-STE8000 / ZI-STE8004

Installation de la batterie

Pour installer la batterie, procédez comme suit:

- Installez la batterie avec des vis, rondelles et des écrous.
- Connectez le fil rouge à la borne positive de la batterie (+).
- Connectez le fil noir à la masse (-) négative de la batterie.
- Débranchez la batterie dans l'ordre inverse.

28.2.4 Vérifier le niveau d'huile moteur
NOTE

Un niveau d'huile bas endommagerait le moteur et raccourcirait la durée de vie de la machine. Par conséquent, vérifiez le niveau d'huile moteur avant chaque utilisation et remplissez le réservoir d'huile si nécessaire.



1. Pour vérifier le niveau d'huile moteur, placez la machine sur une surface plane et de niveau. Arrêtez le moteur et laissez la machine reposer pendant dix minutes afin que l'huile de circulation puisse s'accumuler dans le collecteur.
2. Retirez la jauge d'huile et nettoyez-la avec un chiffon propre non pelucheux ou un papier non fibreux.

	<p>3. Placez la jauge dans le réservoir d'huile sans la visser. (Assurez-vous que la jauge est complètement à l'intérieur du réservoir, elle pourrait rester coincée.)</p>
	<p>4. Retirez à nouveau la jauge et regardez le niveau d'huile sur la jauge. Il existe deux marques pour cela - voir l'image à gauche. (Obergrenze: niveau maximum, Untergrenze: niveau minimum).</p> <p>5. Si le niveau d'huile est bas, remplissez jusqu'au bord supérieur</p> <p>6. Insérez à nouveau la jauge et serrez.</p>

28.2.5 Vérifiez le niveau de carburant

NOTE	
	<p>Respectez les consignes de sécurité pour le ravitaillement en carburant. Utilisez toujours un filtre pour empêcher les particules d'entrer lors du remplissage du réservoir de carburant. Nettoyez l'essence renversée.</p>

Étapes à suivre:

1. Ouvrez le bouchon d'essence.
2. Contrôle visuel du niveau d'essence. Si nécessaire, remplir avec de l'essence appropriée (sans plomb, d'octane 95).
3. Fermez bien le bouchon du réservoir après avoir fait le plein.

29 FONCTIONNEMENT

29.1 Information pour la mise en service

NOTE	
	<p>Notez que la machine est livrée sans huile de moteur et sans carburant. Assurez-vous que les réservoirs sont pleins avant de démarrer la machine. Attention: la machine ne démarre pas si vous n'avez pas rempli d'huile à moteur jusqu'à la limite supérieure.</p>

29.1.1 Mise à la terre

Un électricien qualifié doit faire la mise à terre de votre machine avant de commencer.

Les règles exactes de mise à la terre des générateurs portables dépendent de la législation du pays où ils vont avoir le générateur en marche. S'il vous plaît garder exactement ces règles.

29.1.2 Test de fonctionnemenet initial

- Allumez la machine et laissez-la en marche pendant 3 min. avant de commencer à travailler.
- Faites attention aux bruits anormaux.
- Faites attention aux gaz d'échappement (s'ils sont trop noirs, trop blancs).

29.1.3 Avertissement pour les 20 premières heures de fonctionnement

Pour optimiser la durée de vie de votre machine, vous devez suivre les étapes suivantes:

- Protégez le moteur pendant les 20 premières heures de fonctionnement (ceci s'applique également aux moteurs utilisés après un entretien approfondi). C'est-à-



dire, une vitesse inférieure et une charge de travail inférieure à celle du fonctionnement normal.

- Changer l'huile du moteur après les 20 premières heures de fonctionnement.

29.2 Fonctionnement

29.2.1 Connexion à une source d'énergie

Ce générateur est conçu exclusivement pour le fonctionnement des appareils électriques, à la performance maximale dans les spécifications de performance du générateur. Un courant de démarrage plus élevé de charge inductive doit être considéré.

Le générateur est conçu pour fonctionner à partir de résistance classique et charges inductives telles que les lumières, outils à main électrique (perceuses, scies à chaîne électriques, compresseurs) déterminées.

Lorsqu'il est connecté à des systèmes stationnaires tels que le chauffage, l'alimentation de la maison, de systèmes de climatisation ou de l'alimentation de maisons mobiles, par rapport au terminal et la terre, vous devez nécessairement consulter un électricien qualifié et le fabricant de chauffage pour obtenir des conseils.

Si les règles de sécurité et d'utilisation générale ne sont pas respectées, ou par une utilisation différente ou supplémentaire de la machine et à la suite des dommages matériels ou des blessures, ZIPPER Maschinen décline toute responsabilité et d'accepter aucune garantie.

29.2.2 Connection des dispositifs au AC

- Avant de brancher un appareil sur la prise AC doit vérifier l'état de l'appareil parfait.
- Lorsque vous voyez un périphérique connecté afin actes inhabituels doit arrêter le générateur et débrancher l'appareil. Vérifiez si l'appareil est endommagé ou si la génératrice a été sobrecargado par le dispositif.

NOTE: Pour un court laps de temps, il est possible de surmonter la capacité selon les normes puissance du générateur, mais si cela arrive plus souvent la vie du générateur est raccourcie.

S'il vous plaît se référer aux données de performance des périphériques connectés, ceux-ci peuvent être trouvés dans (kW) lorsque le numéro de série des appareils.

S'il vous plaît noter: Certains appareils, tels les dispositifs de refroidissement nécessaire pour le démarrage à 5 fois plus de puissance lors de l'opération!

29.2.3 Fonctionnement du générateur à environ 1800 m d'altitude

- À haute altitude, le mélange carburant standard d'air et de carburant devient trop épais. Cela provoque la réduction de la puissance du moteur, la consommation accrue de carburant, usure rapide des bougies d'allumage et la difficulté à démarrer le moteur.
- Pour améliorer la performance du moteur à haute altitude, vous pouvez faire des ajustements spéciaux sur le carburateur. Malgré l'utilisation de la buse appropriée, la puissance du moteur diminue de 3,5% pour chaque 300 m (1000 pieds) augmentation de la hauteur.

ATTENTION: le fonctionnement du générateur avec un carburateur modifié à basse altitude, conduisant à une surchauffe du moteur.



29.3 Fonctionnement AC

Connecter l'appareil à la prise secteur. La plupart des appareils nécessitent plus de puissance (KW) pour le démarrage. Un dispositif ayant une exigence d'alimentation régulée de 1500 KW peut être en mesure de facturer leurs générateur (ZI-STE2800) de pointe pour un court laps de temps.

Lors de la connexion de plusieurs périphériques communiquer dans l'ordre décroissant de la consommation de KW!

Si le générateur est surchargé, le courant est interrompu. Eteignez le générateur et examinez le problème.

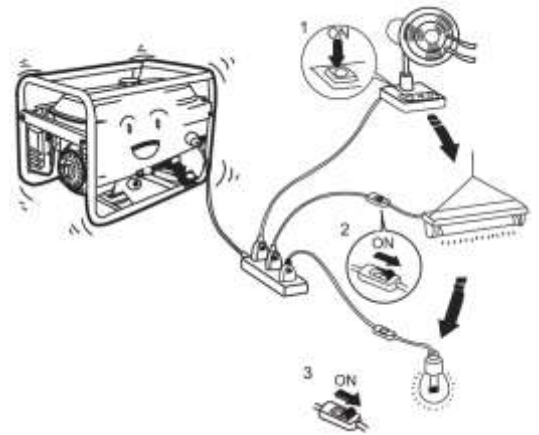

29.4 Fonctionnement

29.4.1 Allumage / Démarrage (ZI-STE2800; ZI-STE5500)

Pour démarrer le générateur, procédez comme suit:

- Assurez-vous que le générateur est en parfait état, PRET, et la puissance du générateur est suffisante dans VA.
- Si un périphérique est branché dans une prise de courant doit débrancher.



- Ouvrir le robinet d'essence.



- Pour le démarrage à froid doit fermer le starter pour le démarrage à chaud d'être ouverte.



CHOKE

- Selon le modèle de la manette des gaz est tiré ou pressé le levier.
- Tournez le commutateur du moteur (ON).

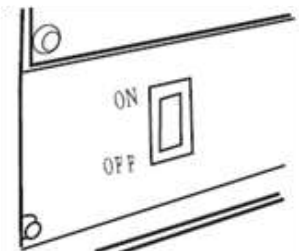



- Commencez en tirant sur la poignée de démarrage.

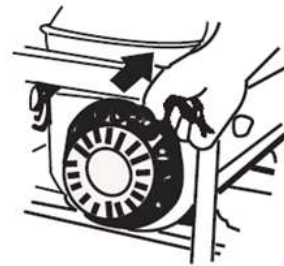

- Si le starter est fermé, vous devez ouvrir lorsque le moteur chauffe.
- Selon le modèle l'étrangleur réinséré ou réinitialisé dans la position initiale.



29.4.2 Allumage / Démarrage (ZI-STE8000; ZI-STE8004)

Pour démarrer le générateur, procédez comme suit:

- Assurez-vous que le générateur est en parfait état, PRET, et la puissance du générateur est suffisante dans VA.
- Si un périphérique est branché dans une prise de courant doit débrancher.



- Ouvrir le robinet d'essence.



Avec la télécommande, le démarrage et l'arrêt peuvent également être utilisés.
Con el mando a distancia el inicio y apagado se pueden utilizar también.

„START“



„START“



uniquement en cas d'urgence (pile faible)



Pos. 0 Encendido.

Pos. I Fonctionnement



29.4.3 Arrêt

- Éteignez l'équipement connecté et déconnecté du générateur.
- Pour désactiver le générateur, réglez le **commutateur d'alimentation sur la position OFF**.
- Fermez le robinet d'essence.

30 ENTRETIEN

ATTENTION



Ne pas nettoyer, contrôler, régler ou entretenir lorsque la machine est en marche. Les surfaces chaudes et parties tournantes de la machine avec le moteur en marche peut causer des blessures graves ou la mort. Arrêtez toujours la machine avant d'effectuer des travaux d'entretien et assurez-vous qu'elle ne démarrera pas pendant le processus.

30.1 Plan de maintenance

(1) La portée peut varier selon la qualité de l'air. (2) Seuls les spécialistes!		Avant chaque départ	Chaque mois ou 20 heures d'utilisation	Tous les 3 mois ou 50 heures d'utilisation	Tous les 6 mois ou 100 heures d'utilisation	Tous les 2 ans ou 300 heures d'utilisation
Huile à moteur	Vérifier le niveau	X				
	Changer		X		X	
Filtre à air	Révision	X				
	Changer			X (1)		
Bougie	Révision				X	
	Changer					X
Nettoyer le robinet	Révision, ajustement					X(2)
Réservoir d'essence et filtre	Nettoyage	Annuelle (2)				
Conduite de carburant	Révision	Tous les 2 ans (2)				

30.1.1 Changement de l'huile moteur

Changer l'huile tandis que l'utilisation est encore chaude.

- Assurez le interrupteur du moteur est en position **OFF**.
- Retirez le couvercle à visser sur le côté et retirer le couvercle. Retirez le bouchon d'huile de couverture.



- Basculer la machine et laisser l'huile dans une boîte approprié.

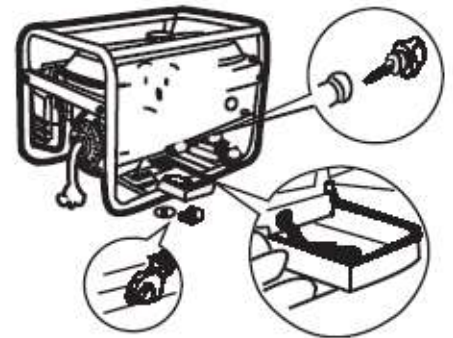

- Remplir avec de l'huile neuve au bord inférieur du bouchon d'huile.

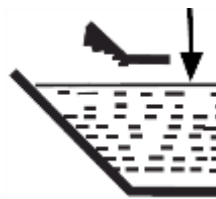

NOTE: Enlevez la vieille huile correctement! Verser dans un récipient étanche et il amène à un centre de recyclage.

- Fixez le bouchon d'huile et remplacer le couvercle.

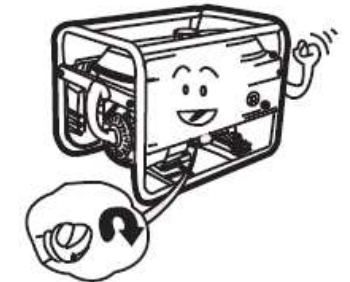

30.1.2 Filtre à air

- Desserrer la fermeture à pression, retirez le couvercle de filtre à air.
- Retirer le filtre à air.
- Laver le filtre dans une solution d'eau.

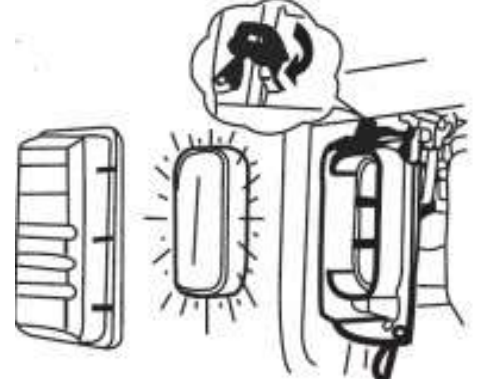



- Égoutter le filtre.
- Laissez le filtre à air est imbibé d'huile de moteur.
- Égoutter l'excès d'huile.
- Insérez le filtre à air.
- Remettre le couvercle.
- Mettez la fermeture à pression.

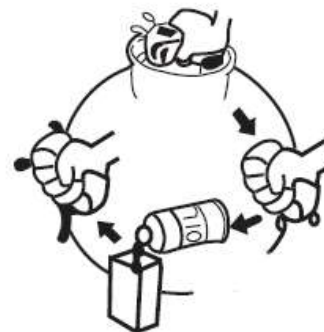

AVERTISSEMENT: N'UTILISEZ JAMAIS LA MACHINE SANS FILTRE À AIR OU AVEC UN FILTRE SANS ENTRETIEN!

30.1.3 Bougie

- Retirer le capuchon de bougie.
- Dévissez la bougie avec la clé de la bougie.
- Contrôle visuel: Lorsque les électrodes sont défectueux ou l'isolation est endommagée - remplacez la bougie d'allumage.
- Nettoyer la bougie.
- Vérifiez la distance entre les deux électrodes: 0,6 à 0,7 mm.
- Si nécessaire, remplacer la bougie.
- La rondelle d'étanchéité doit être en bon état.
- Lorsque vous remplacez la bougie devrait-il vis à la main.
- Quand il n'y a pas de fil à la main a d'utiliser la clé à bougie pour le fixer en serrant moitié fil.

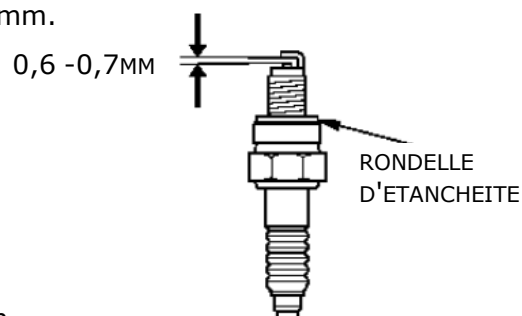
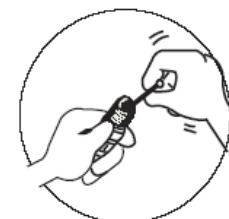
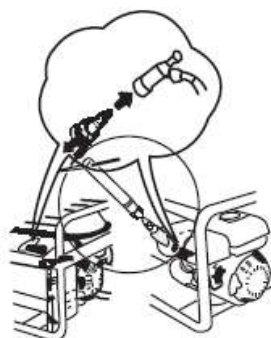

0.7 - 0.8mm

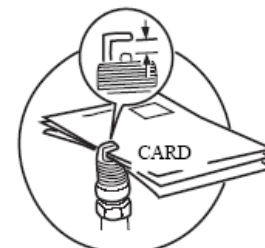



30.1.4 Robinet d'essence et le filtre du réservoir (toutes les 150 heures)

- Robinet d'essence en "OFF".
- Nettoyez (avec un détergent doux) toutes les parties.
- Mettre les pièces ensemble.
- Retirer le filtre du réservoir du moteur.
- Nettoyez (avec un détergent doux) toutes les parties.
- Installez toutes les pièces à nouveau.

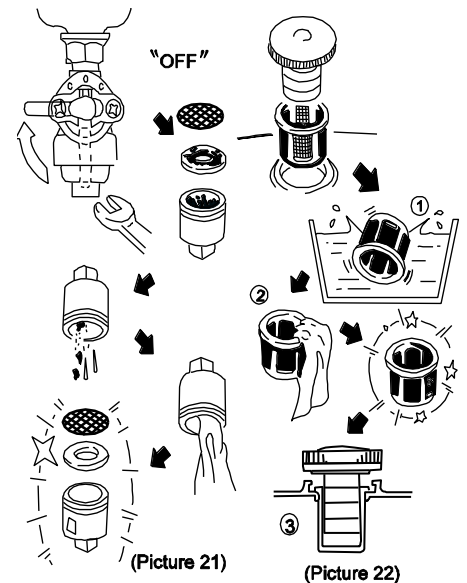

30.2 Transport

- Laisser la machine refroidir pendant 15 minutes.
- Ne pas placer l'appareil sur le côté pendant le transport. Peut causer des dommages ou du mazout.
- Ne pas placer d'objets lourds ou humides dans le générateur en cours de transport.

31 STOCKAGE

Lorsque vous stockez la machine pendant plus de 30 jours:

1. Vidangez le carburant et l'huile des réservoirs.
2. Retirez la bougie d'allumage, versez quelques gouttes d'huile moteur dans le cylindre. Tirez lentement sur la câble de démarrage afin que le moteur tourne plusieurs fois afin de répartir l'huile dans la chambre de combustion. Nettoyez la bougie et installez-la à nouveau.
3. Couvrez la machine avec un chiffon et gardez-la hors de la portée des enfants et des personnes non autorisées, dans un environnement bien ventilé, sec et à l'abri du gel.

32 DISPOSITION



Ne jetez pas votre machine dans des déchets non recyclables. Contactez les autorités locales pour obtenir des informations sur les meilleures possibilités de recyclage dans votre région. Lorsque vous achetez une nouvelle machine ou un produit équivalent auprès de votre revendeur, dans certains pays, vous devez éliminer correctement votre ancienne machine.

33 DEPANNAGE

AVERTISSEMENT



Ne pas nettoyer, contrôler, régler ou entretenir lorsque la machine est en marche. Les surfaces chaudes et parties tournantes de la machine avec le moteur en marche peut causer des blessures graves ou la mort. Arrêtez toujours la machine avant d'effectuer des travaux d'entretien et assurez-vous qu'elle ne démarrera pas pendant le processus.



Problème	Cause	Solution
Le moteur ne démarre pas	<ul style="list-style-type: none">• Pas de carburant• Interrupteur de moteur en OFF• Défaut démarreur inverse• Niveau d'huile? • Le contact de la bougie• Filtre à air bouché• Robinet d'essence bloqué• Moteur défectueux	<ul style="list-style-type: none">• Ravitaillement• Tournez interrupteur sur ON• Réparer le démarreur• Remplir d'huile• PROTECTION DE NIVEAU D'HUILE!• Vérifiez la distance selon 16.2.3• Voir 16.2.2• Voir Entretien• Contactez votre revendeur
Moteur difficile à démarrer ou fonctionne mal	<ul style="list-style-type: none">• Mélange de carburant trop riche• Carburateur déréglé• Bougie défectueux, sale ou mal ajusté	<ul style="list-style-type: none">• Starter in position OUVERT.• Pouvez faire des ajustements par personnel autorisé.• Nettoyer la bougie, régler ou remplacer
Le moteur surchauffe	<ul style="list-style-type: none">• Manque d'huile• Système de refroidissement bouché• Filtre à air bouché• Carburateur déréglé	<ul style="list-style-type: none">• Remplir d'huile.• Nettoyer la protection du ventilateur, les ailettes de refroidissement internes• Nettoyez le filtre à air• Réglage du carburateur seulement par un spécialiste
Moteur avec peu de force	<ul style="list-style-type: none">• Filtre à air bouché	<ul style="list-style-type: none">• Nettoyez les éléments de filtre, le remplacer si nécessaire
Pas d'alimentation sur les prises	<ul style="list-style-type: none">• Commutateur automatique en position «OFF».• Vitesse trop faible du moteur	<ul style="list-style-type: none">• Interrupteur en position "ON".• Vous pouvez régler la vitesse du moteur par un spécialiste autorisé
Faible tension de sortie sous charge	<ul style="list-style-type: none">• TROP de charge	<ul style="list-style-type: none">• Réduire la charge existante
Tension de sortie inégale	<ul style="list-style-type: none">• Charge déséquilibrée	<ul style="list-style-type: none">• Retirez toute la charge. Puis à nouveau relié individuellement afin de déterminer la charge, provoquant la fonction inégale.
Fonctionnement bruyant	<ul style="list-style-type: none">• Vis desserrées	<ul style="list-style-type: none">• Serrez toutes les vis
Affichage numérique "P-25"	<ul style="list-style-type: none">• P-25: Avis pour le 1er changement d'huile en nouvelle machine après 25 heures	<ul style="list-style-type: none">• Changer l'huile du moteur
Affichage numérique „P-50"	<ul style="list-style-type: none">• P-50: Avis de changement d'huile et le nettoyage du filtre à air toutes les 50 heures	<ul style="list-style-type: none">• Changer l'huile du moteur• Nettoyez le filtre à air
Affichage numérique „P-100"	<ul style="list-style-type: none">• P-100: Avis à nettoyer le filtre à carburant et d'air, changement d'huile toutes les 100 heures de travail.	<ul style="list-style-type: none">• Nettoyez le filtre à carburant• Nettoyez le filtre à air• Changer l'huile du moteur



34 PREDSLOV (SK)

Vážený zákazník!

Tento návod na obsluhu obsahuje dôležité informácie a upozornenia k manipulácii a prevádzke Elektrocentrála ZIPPER ZI-STE2800; ZI-STE5500; ZI-STE8000; ZI-STE8004.

Obchodné označenie výrobku uvedené na obálke návodu bude pre účel tohto návodu skrátené na označenie "stroj".



Tento návod na obsluhu je neoddeliteľnou súčasťou stroja a musí byť u neho uchovaný pre prípadné neskoršie použitie. Ak stroj predávate tretej osobe, vždy návod priložte!

Venujte zvláštnu pozornosť kapitole Bezpečnosť!

Z dôvodu neustáleho vývoja našich produktov sa môžu vyobrazenia alebo obsah tohto návodu mierne líšiť od skutočnosti. V prípade zistenia nedostatkov tejto dokumentácie nás o týchto láskavo informujte.

Technické zmeny vyhradené!

Pri obdržaní stroja skontrolujte ihneď úplnosť dodávky a nedostatky vyznačte dopravcami na prepravnom doklade. Tieto ihneď nahláste svojmu predajcovi! Škody spôsobené dopravou nám nahláste do 24 hodín. Za neohlásené škody pri doprave nepreberá firma Holzmann žiadnu zodpovednosť.

Autorské právo

© 2018

Táto dokumentácia je chránená autorským právom. Z toho vyplývajúce ústavné práva zostávajú nedotknuté! Pretlač dokumentácie, preklad, použitie fotografií a vyobrazení budú trestne stíhané.

Miesto súdu je príslušný súd pre ZIPPER podľa dohody.

Kontakt na služby zákazníkom

ZIPPER MASCHINEN
Gewerbepark 8, A-4707 Schlüsslberg
AUSTRIA
Tel.: +43 7248 61116-700
Fax: +43 7248 61116-720
Mail: info@zipper-maschinen.at



35 BEZPEČNOSŤ

Táto kapitola obsahuje informácie a dôležité pokyny k bezpečnému uvedeniu do prevádzky a prevádzky stroja.



Pre vašu bezpečnosť si pred uvedením do prevádzky starostlivo prečítajte tento návod. To vám umožní bezpečnú prácu so strojom a vyhnutie sa nedorozumeniam, ako aj vecným škodám a zraneniam. Obzvlášť dbajte na symboly a piktogramy, nalepené na stroji, ako aj bezpečnostné pokyny!

35.1 Účel použitia

Stroj je určený výhradne k nasledujúcim činnostiam:

Táto elektrocentrála slúži výhradne na napájanie elektrických spotrebičov, ktorých max. príkon je nižší, než je výkon tejto elektrocentrály. Rozbehový prúd indukčných spotrebičov pritom musí byť zohľadnený.

Generátor je určený pre prevádzku bežných odporových a indukčných spotrebičov (napr. osvetlenie, elektrického náradia, kompresorov a pod.)

Pri pripojení ku stacionárnym spotrebičom, ako je kúrenie, klimatizácia, vodá-reň a pod. alebo pre napájanie obytných príviesov je nevyhnutne nutné, aby pri-pojenie a uzemnenie vykonal kvalifikovaný elektromechanik s príslušným oprávnením.

Pre ostatné použitia a z toho vyplývajúce škody a zranenia nepreberá firma ZIPPER-MASCHINEN žiadnu zodpovednosť a záruku.

35.1.1 Technická obmedzenia

Stroj je určený k prevádzke za nasledujúcich podmienok:

Rel. vlhkosť:	max. 65 %
Teplota (Prevádzka)	+5° C až +40° C
Teplota (Skladovanie, Transport)	-20° C až +55° C

35.1.2 Zakázaná použitia / nebezpečná použitia

- Prevádzkovať stroj v zlom zdravotnom a mentálnom stave
- Prevádzkovať stroj bez dostatočných znalostí návodu (stroj + motor).
- Meniť konštrukciu stroja
- Prevádzkovať stroj v mokru a daždi
- Prevádzkovať stroj vo výbušnom prostredí
- Prevádzkovať stroj vnútri a v uzavretých priestoroch
- Prevádzkovať stroj bez bezpečnostných krytov
- Prevádzkovať stroj na tvrdých pôdach, zmrznuté zemine, na pôde, ktorá obsahuje veľké kamene a tehly, a pod.
- Meniť alebo vyradovať z činnosti bezpečnostné prvky stroja

Nedovolené použitie stroja vedie k zániku všetkých záruk a nárokov na náhradu škody voči firme Zipper Maschinen.

35.2 Požiadavky na užívateľa

Predpokladom k používaniu tohto stroja je telesná a duševná spôsobilosť, ako aj znalosť a porozumenie návodu na použitie.

Dbajte na to, že miestne právne predpisy môžu obmedziť minimálny vek obsluhy stroja!

Pred začatím práce so strojom si nasadte osobné ochranné pomôcky.

Práca na elektrických častiach stroja sú povolené iba elektromechanikům s príslušným oprávnením alebo pod ich vedením a kontrolou.



35.3 Všeobecné bezpečnostné pokyny

Pre zabránenie chybnjej funkcie jednotky, jej poškodenia alebo škodám na zdraví dbajte VŽDY nasledujúcich pokynov:

- Pred použitím skontrolujte bezchybný stav stroja. Dbajte na to, aby všetky bezpečnostné prvky stroja boli na svojich miestach, uistite sa, že všetky matky a skrutky sú pevne dotiahnuté. Stroj nepoužívajte, ak niektoré časti chýbajú alebo sú chybné!
- Dbajte na dostatočné osvetlenie pracoviska.
- Držte ruky a nohy ďalej od pohyblivých častí stroja a pri práci dbajte na istý postoj.
- Zabezpečte, aby hutnený priestor neobsahoval elektrické vedenie pod prúdom, plynové alebo vodovodné potrubie, ktoré by mohlo byť strojom poškodené.
- Pred zapnutím stroja odstráňte všetky nástroje a náradie, použité pre nastavenie stroja.
- Pracujúci stroj nenechávajte nikdy bez dozoru (stroj pred opustením pracoviska vždy vypnite).
- Dbajte na to, aby nepovolané osoby a najmä deti dodržiavali bezpečnú vzdialenosť od stroja.
- Stroj smie byť prevádzkovaný, udržiavaný a opravovaný iba vyškoleným personálom.
- Používajte pri práci so strojom osobné ochranné pomôcky (ochranu sluchu, rukavice, bezpečnostné topánky, priliehavé občečenie a pod.)!
- So strojom nepracujte pri únave alebo pod vplyvom alkoholu, liekov a drog!
- Nepracujte so strojom v blízkosti zápalných tekutín alebo plynov (nebezpečenstvo explózie!).
- Údržbu alebo opravy stroje provádějte pouze při vypnutém motoru.
- Používajte len náhradné diely a príslušenstvo, odporúčané firmou Zipper Maschinen.

35.4 Špeciálne bezpečnostné pokyny k prevádzke ZI-STE

- Elektrocentrálu nepoužívajte za dažďa, v mokre alebo pri vysokej vzdušnej vlhkosti. RIZIKO PORANENIA ELEKTRICKÝM PRÚDOM!
- Otáčky motora nezvyšujte nad 3.500 ot / min. Mohlo by dôjsť k poškodeniu stroja alebo zranenia obsluhy.

35.5 Bezpečnostné pokyny pre stroj so spaľovacím motorom

- Nedotýkajte sa pri prevádzke motora alebo výfuku, tieto časti sú pri prevádzke a krátko po vypnutí horúce a môžu spôsobiť popálenie.
- Nedotýkajte sa pri prevádzke koncovky sviečky (elektrický úder!).
- Neprevádzkujte stroj v uzavretých priestoroch alebo zle vetraných miestnostiach. Nebezpečenstvo otravy kysličníkom uhoľnatým!
- Pri prevádzke stroja nefajčite.
- Nefajčite pri tankovaní stroja.
- Stroj tankujte len v dobre vetraných priestoroch.
- Stroj tankujte len pri vypnutom a vychladnutom motore.
- Stroj netankujte v blízkosti otvoreného ohňa.
- Pozor na rozliate palivo pri tankovaní - ihneď utrite.
- Stroj s odskrutkovanou sviečkou neprotáčajte, palivo strieka otvorom pre sviečku von.
- Neskúšajte funkciu zapaľovania pri presýtenom motore alebo ak je u stroja cítiť benzín. Iskra môže zapáliť benzínové pary.
- Nepoužívajte benzín alebo ľahko zápalná riedidlá pre čistenie stroja, zvlášť potom nie v uzavretých priestoroch. Výpary paliva môžu explodovať.
- Udržujte výfuk a jeho okolie čisté od cudzích látok a predmetov (lístie, papier, kartón a pod.) Horúci výfuk môže spôsobiť ich vznietenie.
- Po tankovaní uzavrite nádrž zátkou.
- Pravidelne kontrolujte nádrž a palivové vedenie na tesnosť. Pokiaľ dôjde k úniku paliva, stroj nepoužívajte.



- Palivo skladujte iba na to určeným nádobám.

35.6 Pokyny k bezpečnosti

Aj pri správnom používaní zostávajú niektoré riziká. Vplyvom konštrukcie a zhotovenie stroja môžu pri práci so strojom vzniknúť nebezpečné situácie, ktoré sú v tomto návode popísané:

NEBEZPEČENSTVO	
	Nedodržanie tohto pokynu môže viesť k nebezpečnej situácii, ktorá vedie k ťažkému zraneniu alebo smrti.
VAROVANIE	
	Tento pokyn vedie k možnej nebezpečnej situácii, ktorá môže skončiť zranením alebo smrťou, ak pokyn nie je rešpektovaný.
POZOR	
	Pokiaľ tento pokyn nie je rešpektovaný, môže jeho nedodržanie viesť k nebezpečnej situácii, ktorá môže končiť aj zranením.
POKYN	
	Pokiaľ tento pokyn nie je rešpektovaný, môže viesť k nebezpečnej situácii, končiaci až poškodením stroja a vecným škodám.

Aj napriek dodržiavaniu bezpečnostných predpisov zostáva najdôležitejším bezpečnostným predpokladom vaše technické vzdelanie a zdravý rozum pri prevádzke stroja.

Bezpečná práca závisí predovšetkým na vás!



36 MONTÁŽ

36.1 Kontrola obsahu dodávky

Po dodání stroja ihned skontrolujte, či nedošlo k jeho poškození dopravou a jeho úplnost.

36.2 Montáž stroja

36.2.1 ZI-STE2800



36.2.2 ZI-STE5500



36.2.3 ZI-STE8000 / ZI-STE8004

Montáž batérie

Pri montáži batérie postupujte nasledovne:

- Namontujte batériu skrutkami, podložkami a matkami.
- Červený kábel pripojte na svorku (+) batérie.
- Čierny uzemnený kábel pripojte na svorku (-) batérie.
- Batériu odpájajte v opačnom poradí.

36.3 Kontrola pred uvedením do prevádzky
36.3.1 Kontrola oleja v motore
POKYN

Nízky stav oleja vedie k poškodeniu motora a znižuje životnosť stroja. Skontrolujte pred štartom motora stav oleja.

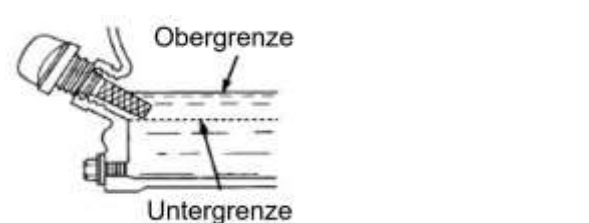
	<ol style="list-style-type: none"> 1. Pri kontrole oleja stroj postavte na rovné a bezpečné miesto. Vypnite motor a nechajte stroj 10 minút odstáť, aby mohol olej stiecť do olejovej vane. 2. Vyskrutkujte olejovú mierku a utrite ju handrou alebo papierovou utierkou.
	<ol style="list-style-type: none"> 3. Mierku zasunúť do nalievacieho otvoru, ale neskrutkujte. (Dbajte na to, aby bola mierka úplne zasunutá - niekedy dôjde k zadrhnutí.)
	<ol style="list-style-type: none"> 4. Mierku opäť vytiahnite a odčítajte výšku olejovej hladiny. K tomu sú na mierke dve rysky. Vid' obr. vľavo. 5. Pri nízkom stave oleja doplňte olej po hornú rysku. 6. Mierku opäť zaskrutkujte a pevne dotiahnite.

36.3.2 Kontrola stavu paliva

POKYN



Dbajte na predpisy pre kontrolu a doplňovanie paliva. Pri tankovaní paliva filtrujte, aby ste predišli jeho znečisteniu. Ak palivo rozležete, ihneď ho utrite.

Postup:

1. Odskrutkujte uzáver nádrže.
2. Urobte kontrolu zrakom. Doplňte potrebné množstvo s požadovaným oktánovým číslom (Bezolovnatý benzín 95).
3. Uzáver nádrže opäť zaskrutkujte.

37 PREVÁDZKA

37.1 Informácie na uvedenie do prevádzky

POKYN



Uvedomte si, že sa stroj dodáva bez paliva. Pred prevádzkou skontrolujte, že sú palivo a olej doplnené.

POZOR: Stroj nenašartuje, ak hladina oleja nedosahuje k hornej hrane olejovej mierky! Poistka proti nízkemu stavu oleja!

37.1.1 Uzemnenie

Pred prevádzkou stroja si nechajte vykonať uzemnenie odborným pracovníkom!

Presné predpisy pre uzemnenie prenosných generátorov závisí od legislatívy krajiny pre-vádzky. Dodržujte prosím tieto predpisy.

37.1.2 Testovací beh pri prvom štarte

- Nechajte stroj bežať prvýkrát 3 minúty naprázdno.
- Skontrolujte, či motor nevydáva podivné zvuky.
- Skontrolujte výfukové plyny (príliš čierne, príliš svetlé)?

37.1.3 Pokyny pre prvých 20 prevádzkových hodín

Pre predĺženie životnosti stroja dodržujte nasledujúce body:



- Prvých 20 prevádzkových hodín motor šetríte a nepreťažujete (toto platí aj pre motory po oprave) to znamená nepracovať v maximálnych otáčkach a pri maximálnom zaťažení.
- Po prvých 20 hodinách vymeňte olej v motore.

37.2 Prevádzkové pokyny

37.2.1 Pripojenie na existujúcu elektrickú sieť

Táto elektrocentrála slúži výhradne na napájanie elektrických spotrebičov, ktorých max. príkon je nižší, než je výkon tejto elektrocentrály. Rozbehový prúd indukčných spotrebičov pritom musí byť zohľadnený.

Generátor je určený pre prevádzku bežných odporových a indukčných spotrebičov (napr. osvetlenie, elektrického náradia, kompresorov a pod.)

Pri pripojení ku stacionárnym spotrebičom, ako je kúrenie, klimatizácia, vodá-reň a pod. alebo pre napájanie obytných prívosov je nevyhnutne nutné, aby pri-pojenie a uzemnenie vykonal kvalifikovaný elektromechanik s príslušným oprávnením.

Za nedodržanie tohto pokynu ako aj za porušenie platných predpisov a tohto návodu výrobcu nie-preberá žiadnu zodpovednosť a záruku.

37.2.2 Pripojenie spotrebičov na striedavé napätie (AC)

Pred pripojením spotrebiča na striedavé napätie skontrolujte, že je bez nedostatkov.

- Ak zistíte, že sa spotrebič nespráva normálne, ihneď ho vypnite a odpojte od elektrocentrály. Skontrolujte, či nie je spotrebič chybný alebo či jeho príkon nepresahuje menovitý výkon elektro-centrály.

POZOR: Krátkodobé prekročenie výkonu je možné, aj keď skracaie životnosť elektrocentrály

Skontrolujte príkon pripojených spotrebičov podľa údajov, uvedených na štítku stroja.

Pozor: Chladničky potrebujú pri štarte až 5-krát väčší rozbehový prúd ako pri trvalej prevádzke

37.2.3 Prevádzka stroja vo vyššej nadmorskej výške ako 1800 mm

- Pri prevádzke vo vyšších nadmorských výškach je zmes vzduchu a benzínu vzhľadom k nižšiemu obsahu kyslíka príliš bohatá. To vedie k poklesu výkonu, vyššej spotrebe paliva, rýchlejšiemu opotrebovaniu zapaľovacie sviečky a ťažšiemu štartovaniu stroja.

- Ak je stroj určený pre prevádzku vo vysokých nadmorských výškach, nechajte nastaviť karburátor vo špecializovanom servise. Napriek tomu musíte počítať so znížením výkonu asi o 3,5% na 300m nadmorskej výšky.

POZOR: Prevádzka stroja s nastaveným karburátorom v nižšej nadmorskej výške vedie k prehrievaniu motora.

37.2.4 Prevádzka na striedavé napätie

Zasuňte prístroj do zásuvky striedavého napätia (AC). Väčšina prístrojov potrebuje pre štart vyšší výkon, než je jeho menovitý. Prístroj s menovitým výkonom 1500kW môže pri zapnutí zaťažiť elektrocentrálu až k maximálnemu výkonu.

Pri pripojení viacerých spotrebičov postupujte od najvyššieho po najnižší príkon!

Ak je elektrocentrála preťažená, je napätie vypnuté. V tom-to prípade elektrocentrálu vypnite a zistite príčinu výpadku.

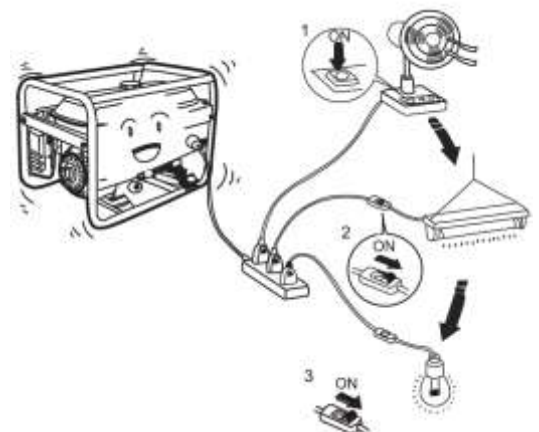

37.3 Obsluha

37.3.1 Zapnutie / Štart (ZI-STE2800; ZI-STE5500)

Pri naštartovaní elektrocentrály postupujte nasledovne:

- Uistite sa, že je elektrocentrála v bezchybnom stave pripravený na prevádzku, a že výkon je pre prevádzku spotrebičov dostatočný.
- Ak je spotrebič pripojený ku striedavé zásuvke, odpojte ho.
- Pri studenom štarte zatvorte škrtiacu klapku, pri teplom štarte škrtiacu klapku otvorte (tj. Motor je po prevádzke ešte teplý)

- škrtiacu klapku vytiahnite

- Vypínač prepnite do polohy zapnuté - ON.

- Motor naštartujte štartovacou šnúrou.

- Ak je škrtiacu klapku zatvorená, po zahriatí ju v 1-2 krokoch otvorte.



CHOKE

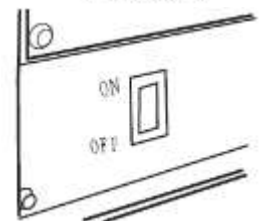

37.3.1 Zapnutie / Štart (ZI-STE8000; ZI-STE8004)

Pri naštartovaní elektrocentrály postupujte nasledovne:

- Uistite sa, že je elektrocentrála v bezchybnom stave pripravený na prevádzku, a že výkon je pre prevádzku spotrebičov dostatočný.
- Ak je spotrebič pripojený ku striedavé zásuvke, odpojte ho.



- Pri studenom štarte zatvorte škrtiacu klapku, pri teplom štarte škrtiacu klapku otvorte (tj. Motor je po prevádzke ešte teplý)

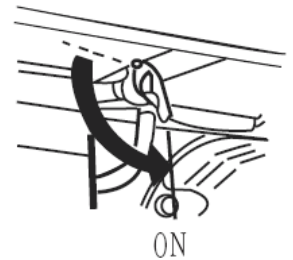

Pos. 0 **Zapnutie.**
Pos. I **Obsluha**

15.3.2 Vypnutie

- Vypnite pripojené spotrebiče a vytiahnite ich zo zásuvky
- Na vypnutie elektrocentrály prepnite vypínač do polohy vypnuté - OFF.
- Uzavrite palivový kohút

38 ÚDRŽBA

VAROVANIE



Horúce plochy a rotujúce časti motora stroja môžu spôsobiť ťažké zranenie, vedúce až k smrti. Pred údržbou, čistením a nastavovaním stroja ho vypnite a uistite sa, že nemôže dôjsť k jeho nechcenému naštartovaniu.

38.1 Plán údržby a starostlivosti o stroj

38.1.1 Tabuľka úkonov

(1) Interval sa môže s kvalitou vzduchu meniť. (2) Musí prevádzkať špecialista		Pred každým použitím	Mesačne alebo každých 20 prevádzkových hodín	Každé 3 mesiace alebo 50 prevádzkových hodín	Každých 6 mesiacov alebo každých 100 prevádzkových hodín	Každé 2 roky alebo každých 300 prevádzkových hodín
Olej v motore	Skontrolovať stav	X				
	Vymeniť		X		X	
Vzduchový filter	Skontrolovať	X				
	Vymeniť			X (1)		
Zapaľovacia sviečka	Skontrolovať				X	
	Vymeniť					X
Vôľa ventilov	Skontrolovať, nastaviť					X(2)
Spaľovacia komora	Vyčistiť	Každých 300 prevádzkových hodín (2)				
Nádrž & filter	Vyčistiť	Ročne (2)				
Palivové vedenie	Skontrolovať	Každé dva roky (2)				

38.1.2 Výmena oleja v motore

Oleja v motore vymieňajte, kým je po prevádzke horúci.

- Vypínač prepnete do polohy vypnuté - **OFF**
- Uvoľnite zaistovacia skrutka postranného krytu, kryt zložte. Vy-skrutkujte zátku plniaceho otvoru oleja.



- Stroj nakloňte a nechajte olej vytiecť do vhodnej nádoby.

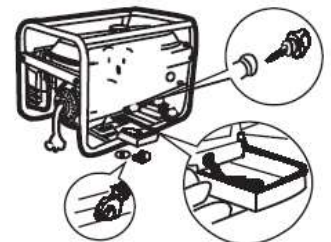

- Naplňte nový olej po spodný okraj plniaceho otvoru.

POZOR: použitý olej ekologicky zlikvidujte!!! Vo vhodnej nádobe ho doneste do recyklačného centra.

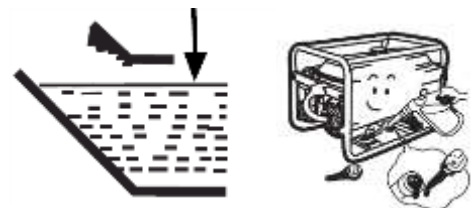

- Zátku plniaceho otvoru opäť zaskrutkujte.



38.1.3 Vzduchový filter

- Uvoľnite sponu odoberte kryt filtra
- Vyberte vzduchový filter
- Vyperte v čistiacom roztoku
- Vyžmýkajte
- Nechajte nasať motorovým olejom
- Prebytočný olej vyžmýkajte
- Vzduchový filter Opäť nasadte
- Nasadte kryt filtra
- Zaklapnite sponu

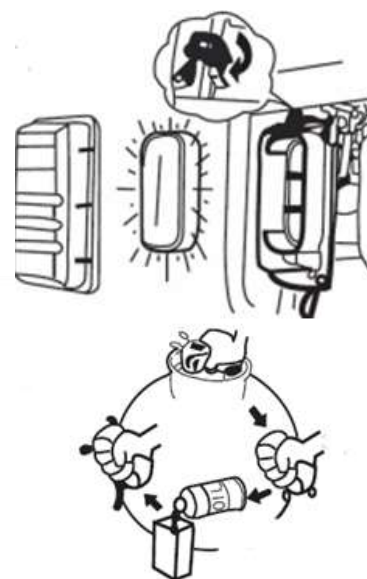

**POZOR: STROJ NIKDY NEPREVÁDZKUJTE
BEZ VZDUCHOVÉHO FILTRA ALEBO S NEUDRŽOVANÝM FILTROM!!!**

38.1.4 Zapaľovacia sviečka

- Zložte zapaľovacie kábel
- Sviečku vyskrutkujte kľúčom na sviečky

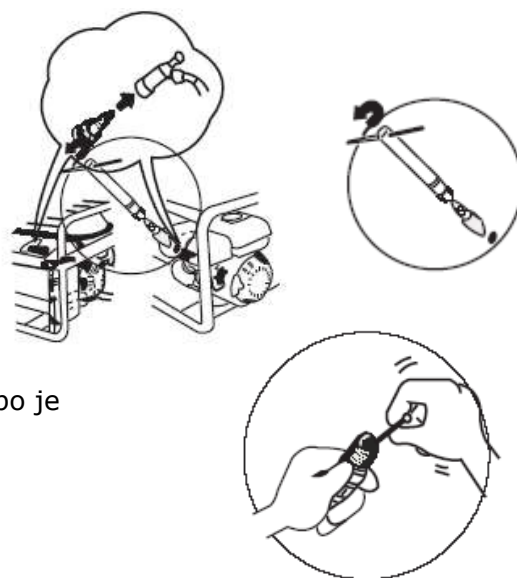

- Sviečku skontrolujte: ak sú elektródy opotrebované, alebo je poškodený izolátor, sviečku vy-meňte.
- Sviečku vyčistite od spalín.

- Skontroluje vzdialenosť elektród: tá by mala byť medzi 0,6 a 0,7mm.
- V prípade potreby sviečku vymeňte.

- Tesniaci krúžok musia byť takisto v dobrom stave.
- Rukou sviečku opäť naskrutkujte.

- Pote ešte dotiahnite kľúčom o 1/2 otáčky.

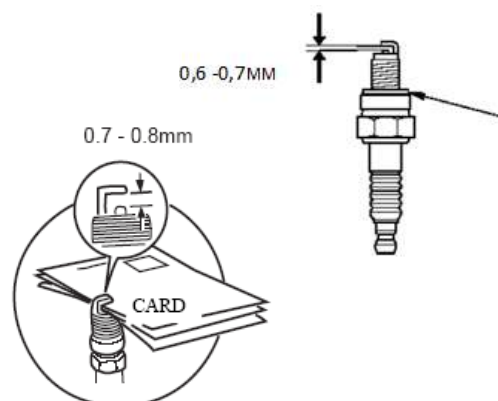



38.1.5 Palivový kohútik a palivový filter (každých 150 prevádzkových hodín)

- Nastavte palivový kohútik do polohy "OFF"
- Kohút demontujte
- Všetky časti vyperte v jemnom čistiacom roztoku
- Diely opäť zložte dohromady
- Vyberte filter z nádrže
- Vyperte v jemnom čistiacom roztoku
 - Opäť nasadte do nádrže

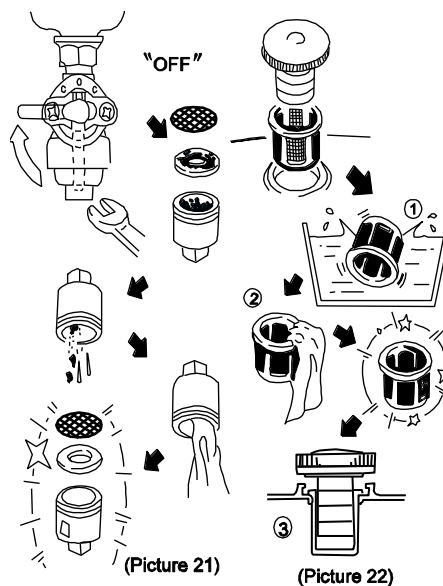

38.2 Transport

- Po prevádzky nechajte stroj najmenej 15 minút vychladnúť.
- počas transportu Nikdy nepokladajte stroj na bok. Hrozí vyliatie oleja paliva.
 - počas transportu stroj nezakrývajte ťažkými vlhkými predmetmi.

39 SKLADOVANIE

Ak stroj nebudete používať dlhšie ako 30 dní:

1. Vypustite nádrž s palivom a olejom.
2. Demontujte zapalovaciu sviečku a nakvapkajte olej do valca. S pomocou štartovacej šnúry niekoľkokrát motor pretočte, aby sa olej vo valci rozprestrel. Vyčistite zapalovaciu sviečku a opäť ju zaskrutkujte.
3. Vychladnutý stroj zakryte a uložte v suchých, dobre vetraných priestoroch, mimo dosahu detí a nepovolaných osôb.

40 LIKVIDÁCIA



Vaš stroj nevyhadzujte do komunálneho odpadu. Kontaktujte miestne orgány na získanie informácií o správnej likvidácii a dostupných možnostiach likvidácii Vášho výrobku. Pokiaľ si budete kupovať u svojho predajca novú vibračnú dosku alebo podobné zariadenie, je tento povinen zabezpečiť likvidácii Vášho starého výrobku.



41 ODSTRAŇOVANIE PORÚCH

VAROVANIE



Horúce plochy a otáčajúce sa časti stroja pri bežiacom motore môžu spôsobiť vážne zranenie alebo dokonca smrť. Stroj vždy pred začatím opravy odstavte a zaistite proti nežiaducemu opätovnému spusteniu.

Závaďa	Možná príčina	Odstránenie
Motor neštartuje	<ul style="list-style-type: none"> Nedostatok paliva Vypínač motora na OFF Chybná štartovacia šnúra Nízky stav oleja? Chybná sviečka Upchatý vzduchový filter Upchatý palivový kohút Závaďa na motore 	<ul style="list-style-type: none"> Doplňte palivo Vypínač prepnite na ON Opravte štartovací šnúru Doplňte olej Olejová poistka! Skontrolujte podľa Bodu 8.2.3 Pozri údržba 8.2.2 Pozri údržba Kontaktujte predajcu
Motor sa neľahko štartuje alebo nebeží rovnomerne	<ul style="list-style-type: none"> Príliš bohatá zmes Chybné nastavený karburátor Chybná, znečistená alebo zle nastavená sviečka 	<ul style="list-style-type: none"> Nastavte škrtiace Klapku robíť Polohy OPEN nechajte nastaviť v odbornom servise Vyčistite, nastavte alebo vymeňte sviečku
Motor je príliš horúci	<ul style="list-style-type: none"> Príliš málo oleja v motore Obmedzené chladenie Znečistený vzduchový filter Nesprávne nastavený karburátor 	<ul style="list-style-type: none"> Doplňte olej v motore Vyčistite vzduchový filter, vyčistite chladiace otvory Vyčistite Vzduchový filter Nechajte nastaviť karburátor v odbornom servise
Motor má nízky výkon	<ul style="list-style-type: none"> Znečistený vzduchový filter 	<ul style="list-style-type: none"> Vyčistite vzduchový filter
V zásuvke nieje napätie	<ul style="list-style-type: none"> Istič prepnutý robíť polohy "OFF" Príliš nízke otáčky motora 	<ul style="list-style-type: none"> Prepnite istič do polohy "ON" Nechajte nastaviť otáčky motora v odbornom servise
Znížené napätie pod zaťažením	<ul style="list-style-type: none"> Príliš veľké zaťaženie 	<ul style="list-style-type: none"> Znížte zaťaženie
Nerovnomerné napätie pod zaťažením	<ul style="list-style-type: none"> Nerovnomerné zaťaženie 	<ul style="list-style-type: none"> Vypnite záťaž. Pote postupne pripojujte, aby ste sa uistili, ktorý spotrebič centrálu nerovnomerne zaťažuje
Digitálny ukazovateľ "P-25"	<ul style="list-style-type: none"> P-25: 1. výmena oleja u nového stroja po 25 prevádzk. hodinách 	<ul style="list-style-type: none"> Vymeňte olej
Digitálny ukazovateľ "P-50"	<ul style="list-style-type: none"> P-50: Požiadavka na výmenu oleja vyčistenie vzduchového filtra po 50 prevádzk. hodinách 	<ul style="list-style-type: none"> Vyčistite vzduchový filter Vymeňte olej
Digitálny ukazovateľ "P-100"	<ul style="list-style-type: none"> P-100: Požiadavka na vyčistenie palivové sústavy a vyčistenie vzduchového filtra po 100 prevádzk. hodinách 	<ul style="list-style-type: none"> Vyčistite palivový filter Vyčistite vzduchový filter Vymeňte olej



42 PŘEDMLUVA (CZ)

Vážený zákazníku!

Tento návod k použití obsahuje informace a důležité pokyny k bezpečnému uvedení do provozu a používání Elektrocentrála ZIPPER ZI-STE2800; ZI-STE5500; ZI-STE8000; ZI-STE8004, které jsou v návodu nahrazeny slovem „stroj“



Návod k použití je součástí stroje a nesmí být od stroje odstraněn. Uchovejte návod pro případ pozdějšího použití, a pokud stroj předáváte někomu třetímu návod přiložte!

Uchovávejte ho na suchém a bezprašném místě!

Zvláště dbejte na kapitolu **Bezpečnost!**

Vzhledem ke stálému vývoji našich produktů se mohou vyobrazení a text lehce lišit. Pokud zjistíte chybu, informujte nás prosím.

Technické změny vyhrazeny!

Po obdržení zboží ihned zkontrolujte, zda není poškozeno a je úplné. Chybějící části nebo poškození vyznačte dopravci na přepravním dokladu.!

Poškození dopravou nám nahlase do 24 hodin.

Za nenahlášené přepravní škody nepřebíráme žádnou záruku.

Autorské právo

© 2018

Tato dokumentace je chráněna autorským právem. Všechna práva vyhrazena! Kopírování, překlady nebo použití fotografií, vyobrazení a pod. Bude soudně stíháno.

Jako soudní místo platí místně příslušný soud pro firmu ZIPPER Maschinen.

Adresa zákaznického servisu

ZIPPER MASCHINEN GmbH
Gewerbepark 8, A-4707 Schlüsslberg
AUSTRIA
Tel.: +43 7248 61116-700
Fax: +43 7248 61116-720
Mail: info@zipper-maschinen.at



43 BEZPEČNOST

Tato kapitola obsahuje informace a důležité pokyny k bezpečnému uvedení do provozu a provozu stroje.



Pro vaši bezpečnost si před uvedením do provozu pečlivě přečtěte tento návod. To vám umožní bezpečnou práci se strojem a vyhnout se nedorozuměním, jakož i věcným škodám a zraněním. Zvláště dbejte na symboly a piktogramy, nalepené na stroji, jakož i bezpečnostní pokyny!

43.1 Účel použití

Stroj je výhradně určen k následujícím činnostem:

Tato elektrocentrála slouží výhradně k napájení elektrických spotřebičů, jejichž max. příkon je v nižší než je výkon této elektrocentrály. Rozběhový proud indukčních spotřebičů přitom musí být zohledněn.

Generátor je určen pro provoz běžných odporových a indukčních spotřebičů (např. osvětlení, elektrického nářadí, kompresorů a pod.)

Při připojení ke stacionárním spotřebičům, jako je topení, klimatizace, vodárna a pod. nebo pro napájení obytných přívěsů je nezbytně nutné, aby připojení a uzemnění provedl kvalifikovaný elektromechanik s příslušným oprávněním.

Pro ostatní použití a z toho vyplývající škody a zranění nepřebírá firma ZIPPER-MASCHINEN žádnou odpovědnost a záruku.

43.1.1 Technická omezení

Stroj je určen k provozu za následujících podmínek:

Rel. vlhkost:	max. 65 %
Teplota (pro provoz)	+5° C až +40° C
Teplota (skladování a transport)	-20° C až +55° C

43.1.2 Zakázané použití / nebezpečné použití

- Provozovat stroj ve špatném zdravotním a mentálním stavu
- Provozovat stroj bez dostatečných znalostí návodu (stroj + motor).
- Měnit konstrukci stroje
- Provozovat stroj v mokru a dešti
- Provozovat stroj ve výbušném prostředí
- Provozovat stroj uvnitř uzavřených prostorách
- Provozovat stroj bez bezpečnostních krytů
- Odstraňování bezpečnostních nálepek a štítků ze stroje.
- Měnit nebo vyřazovat z činnosti bezpečnostní prvky stroje.

Nedovolené použití stroje vede k zániku veškerých záruk a nároků na náhradu škody vůči firmě Zipper Maschinen GmbH .

43.2 Požadavky na uživatele

Předpokladem k používání tohoto stroje je tělesná a duševní způsobilost, jakož i znalost a porozumění návodu k použití.

Dbejte na to, že místní právní předpisy mohou omezit minimální věk obsluhy stroje!

Před zahájením práce se strojem si nasadte osobní ochranné pomůcky.

Práce na elektrických částech stroje jsou povoleny pouze elektromechanikům s příslušným oprávněním nebo pod jejich vedením a kontrolou.



43.3 Všeobecné bezpečnostní pokyny

K zamezení závadám, škodám a zranění při práci se strojem vedle všeobecných bezpečnostních pravidel dodržujte následující pokyny:

- Před použitím zkontrolujte bezvadný stav stroje. Dbejte na to, aby všechny bezpečnostní prvky stroje byly na svých místech, ujistěte se, že všechny matky a šrouby jsou pevně dotaženy. Stroj nepoužívejte, pokud některé části chybí nebo jsou vadné!
- Dbejte na dostatečné osvětlení pracoviště.
- Držte ruce a nohy dále od pohyblivých částí stroje a při práci dbejte na jistý postoj.
- Zajistěte, aby hutněný prostor neobsahoval elektrické vedení pod proudem, plynové nebo vodovodní potrubí, které by mohlo být strojem poškozeno.
- Před zapnutím stroje odstraňte všechny nástroje a nářadí, použité pro nastavení stroje.
- Pracující stroj nenechávejte nikdy bez dozoru (stroj před opuštěním pracoviště vždy vypněte).
- Dbejte na to, aby nepovolané osoby a zvláště děti dodržovaly bezpečnou vzdálenost od stroje.
- Stroj smí být provozován, udržován a opravován pouze vyškoleným personálem.
- Používejte při práci se strojem osobní ochranné pomůcky (ochranu sluchu, rukavice, bezpečnostní boty, přiléhavé občezení a pod.)!
- Se strojem nepracujte při únavě nebo pod vlivem alkoholu, léků a drog!
- Se strojem nepracujte v blízkostizápalných kapalinnebo plynů (nebezpečí exploze!).
- Údržbu nebo opravy stroje provádějte pouze při vypnutém motoru.
- Používejte pouze náhradní díly a příslušenství, doporučené firmou Zipper Maschinen.

43.4 Speciální bezpečnostní pokyny pro provoz stroje

- Elektrocentrálu nepoužívejte za deště, v mokru nebo při vysoké vzdušné vlhkosti. **NEBEZPEČÍ ÚRAZU ELEKTRICKÝM PROUDEM!**
- Otáčky motoru nezvyšujte nad 3.500 ot/min. Mohlo by dojít k poškození stroje nebo zranění obsluhy.

43.5 Bezpečnostní pokyny pro stroj se spalovacím motorem

- Nedotýkejte se při provozu motoru nebo výfuku, tyto části jsou při provozu a krátce po vypnutí horké a mohou způsobit popálení.
- Nedotýkejte se při provozu koncovky svíčky (elektrický úder!).
- Neprovozujte stroj v uzavřených prostorách nebo špatně větraných místnostech. Nebezpečí otravy kyslíčnickem uhelnatým.
- Při provozu stroje nekuřte.
- Nekuřte při tankování stroje.
- Stroj tankujte pouze v dobře větraných prostorách.
- Stroj tankujte pouze při vypnutém a vychladlém motoru.
- Stroj netankujte v blízkosti otevřeného ohně
- Pozor na rozlité palivo při tankování – ihned otřete.
- Stroj s vyšroubovanou svíčkou neprotáčejte, palivo stříká otvorem pro svíčku ven.
- Nezkoušejte funkci zapalování při přesyceném motoru nebo pokud je u stroje cítit benzín. Jiskra může zapálit benzínové páry.
- Nepoužívejte benzín nebo lehce zápalná ředidla pro čištění stroje, zvláště pak ne v uzavřených prostorech. Výpary paliva mohou explodovat.
- Udržujte výfuk a jeho okolí čisté od cizích látek a předmětů (listí, papír, karton a pod.) Horký výfuk může způsobit jejich vznícení.
- Po tankování uzavřete nádrž zátkou.
- Pravidelně kontrolujte nádrž a palivové vedení na těsnost. Pokud dojde k úniku paliva, stroj nepoužívejte.
- Palivo skladujte pouze v k tomu určeným nádobám.



43.6 Pokyny k bezpečnosti

I při správném používání zůstávají některá rizika. Vlivem konstrukce a zhotovení stroje mohou při práci se strojem vzniknout nebezpečné situace, které jsou v tomto návodu popsány:

NEBEZPEČÍ



Nedodržení tohoto pokynu může vést k nebezpečné situaci, která vede k těžkému zranění nebo smrti.

VAROVÁNÍ



Tento pokyn vede k možné nebezpečné situaci, která může skončit zraněním nebo smrtí, pokud pokyn není respektován.

POZOR



Pokud tento pokyn není respektován, může jeho nedodržení vést k nebezpečné situaci, která může končit i zraněním.

POKYN



Pokud tento pokyn není respektován, může vést k nebezpečné situaci, končící až poškozením stroje a věcným škodám.

i přes dodržování bezpečnostních předpisů zůstává nejdůležitějším bezpečnostním předpokladem vaše technické vzdělání a zdravý rozum při provozu stroje.

Bezpečná práce závisí především na vás!



44 MONTÁŽ

44.1 Kontrola obsahu dodávky

Po dodání stroje ihned zkontrolujte, zda nedošlo k jeho poškození dopravou a jeho úplnost.

44.2 Montáž stroje

44.2.1 ZI-STE2800



44.2.2 ZI-STE5500



44.2.3 ZI-STE8000 / ZI-STE8004

Montáž baterie

Při montáži baterie postupujte následovně:

- Namontujte baterii šrouby, podložkami a matkami.
- Červený kabel připojte na svorku (+) baterie.
- Černý ukostřený kabel připojte na svorku (-) baterie.
- Baterii odpojte v opačném pořadí.

44.3 Kontrola před uvedením do provozu
44.3.1 Kontrola oleje v motoru
POKYN

Nízký stav oleje vede k jeho poškození a snižuje životnost stroje. Zkontrolujte před startem motoru stav oleje.

	<ol style="list-style-type: none"> 1. Pro kontrolu oleje stroj postavte na rovné a bezpečné místo. Vypněte motor a nechte stroj 10 minut odstát, aby mohl olej stéci do olejové vany. 2. Vyšroubujte olejovou měrku a otřete ji hadrem nebo papírovou utěrkou.
	<ol style="list-style-type: none"> 3. Měrku zasuňte do nalévacího otvoru, ale nešroubujte. (Dbejte na to, aby byla měrka úplně zasunuta – někdy dojde k zadrhnutí)
	<ol style="list-style-type: none"> 4. Měrku opět vytáhněte a odečtěte výšku olejové hladiny. K tomu jsou na měrce dvě rysky. Viz obr. vlevo 5. Při nízkém stavu oleje doplňte olej po horní rysku. 6. Měrku opět zašroubujte a pevně dotáhněte.

44.3.2 Kontrola stavu paliva

POKYN



dbejte na předpisy pro kontrolu a doplňování paliva. Při tankování palivo filtrujte, abyste předešli jeho znečištění. Pokud palivo rozlijete, ihned ho otřete.

Postup:

1. Odšroubujte uzávěr nádrže.
2. Proveďte kontrolu zrakem. Doplňte potřebné množství s požadovaným oktanovým číslem (Bezolovnatý benzín 95).
3. Uzávěr nádrže opět zašroubujte.

45 PROVOZ

45.1 Informace k uvedení do provozu

POKYN



uvědomte si, že se stroj dodává bez oleje a paliva. Před provozem zkontrolujte, že je palivo a olej doplněno.

POZOR: Stroj nenastaruje, pokud hladina oleje nedosahuje k horní hraně olejové měrky! Pojistka proti nízkému stavu oleje!

45.1.1 Zemnění

Před provozem stroje si nechte provést uzemnění odborným pracovníkem!

Přesné předpisy pro zemnění přenosných generátorů závisí od legislativy země provozování. Dodržujte prosím tyto předpisy..

45.1.2 Testovací běh při prvním startu

- Nechte stroj běžet poprvé 3 minuty naprázdno.
- Zkontrolujte, jestli motor nevydává podivné zvuky.
- Zkontrolujte výfukové plyny (příliš černé, příliš světlé)?

45.1.3 Pokyny pro prvních 20 provozních hodin

Pro prodloužení životnosti stroje dodržujte následující body:

- Prvních 20 provozních hodin motor šetřete a nepřetěžujete (toto platí i pro motory po opravě) to znamená nepracovat v maximálních otáčkách a při maximálním zatížení.
- Po prvních 20 hodinách vyměňte olej v motoru.

45.2 Provozní pokyny

45.2.1 Připojení na stávající elektrickou síť

Tato elektrocentrála slouží výhradně k napájení elektrických spotřebičů, jejichž max. příkon je v nižší než je výkon této elektrocentrály. Rozběhový proud indukčních spotřebičů přitom musí být zohledněn.

Generátor je určen pro provoz běžných odporových a indukčních spotřebičů (např. osvětlení, elektrického nářadí, kompresorů a pod.)

Při připojení ke stacionárním spotřebičům, jako je topení, klimatizace, vodárna a pod. nebo pro napájení obytných přívěsů je nezbytně nutné, aby připojení a uzemnění provedl kvalifikovaný elektromechanik s příslušným oprávněním.

Za nedodržení tohoto pokynu jakož i za porušení platných předpisů a tohoto návodu výrobce ne-přebírá žádnou zodpovědnost a záruku.

45.2.2 Připojení spotřebičů na střídavé napětí (AC)

- Před připojením spotřebiče na střídavé napětí zkontrolujte, že je bez závad.
- Pokud zjistíte, že se spotřebič nechová normálně, ihned ho vypněte a odpojte od elektrocentrály. Zkontrolujte, zda spotřebič není vadný nebo zda jeho příkon nepřesahuje jmenovitý výkon elektrocentrály.

POZOR: Krátkodobé překročení výkonu je možné, i když zkracuje životnost elektrocentrály. Skontrolujte příkon připojených spotřebičův podľa údajov, uvedených na štítku stroja.

Pozor: Chladničky potřebují při startu až 5-x větší rozběhový proud než při trvalém provozu!

45.2.3 Provoz stroje ve vyšší nadmořské výšce než 1800 mm

□ Při provozu ve vyšších nadmořských výškách je směs vzduchu a benzínu vzhledem k nižšímu obsahu kyslíku příliš bohatá. To vede k poklesu výkonu, vyšší spotřebě paliva, rychlejšímu opotřebení zapalovací svíčky a obtížnějšímu startování stroje.

□ Pokud je stroj určen pro provoz ve vysokých nadmořských výškách, nechte nastavit karburátor ve specializovaném servisu. Přesto musíte počítat se snížením výkonu asi o 3,5% na 300m nadmořské výšky.

45.2.1 Provoz na střídavé napětí

Zasuňte přístroj do zásuvky střídavého napětí (AC). Většina přístrojů potřebuje pro start vyšší výkon, než je jeho jmenovitý. Přístroj se jmenovitým výkonem 1500kW může při zapnutí zatížit elektrocentrálu až k maximálnímu výkonu.

Při připojení více spotřebičů postupujte od nejvyššího po nejnižší příkon!

Pokud je elektrocentrála přetížena, je napětí vypnuto. V tomto případě elektrocentrálu vypněte a zjistěte příčinu výpadku.

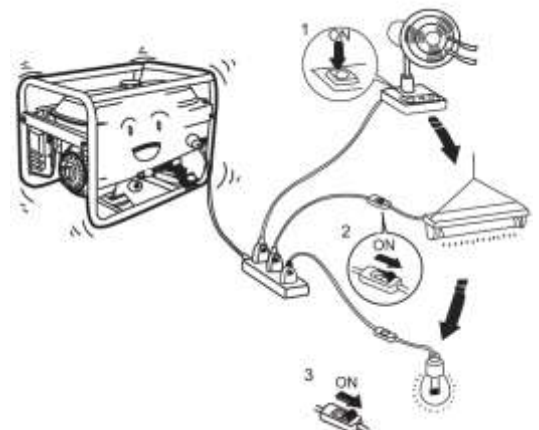



45.3 Obsluha

45.3.1 Zapnutí / Start (ZI-STE2800; ZI-STE5500)

Při nastartování elektrocentrály postupujte následovně:

- Ujistěte se, že je elektrocentrála v bezvadném stavu PŘIPRAVENA K PROVOZU, a že výkon je pro provoz spotřebičů dostatečný.

- Pokud je spotřebič připojen ke střídavé zásuvce, odpojte ho

- Otevřete palivový kohout.

- Při studeném startu zavřete škrtící klapku, při teplém startu škrtící klapku otevřete (tj. motor je po provozu ještě teplý)

- škrtící klapku vytáhněte

- Vypínač přepněte do polohy zapnuto - ON.

- Motor nastartujte startovací šňůrou.

- Pokud je škrtící klapka zavřená, po zahřátí ji v 1-2 krocích otevřete.

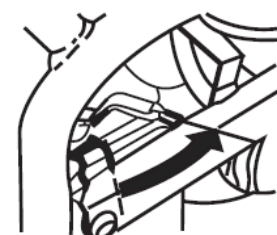
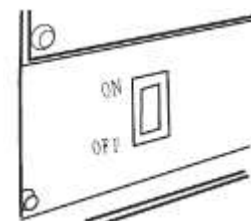
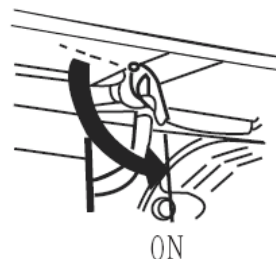



45.3.2 Zapnutí / Start (ZI-STE8000; ZI-STE8004)

Při nastartování elektrocentrály postupujte následovně:

- Ujistěte se, že je elektrocentrála v bezvadném stavu PŘIPRAVENA K PROVOZU, a že výkon je pro provoz spotřebičů dostatečný.
- Pokud je spotřebič připojen ke střídavé zásuvce, odpojte ho
- Otevřete palivový kohout.



Pos. 0 Zapnutí.
Pos. I Obsluha

15.3.2 Vypnutí

- Vypněte připojené spotřebiče a vytáhněte je ze zásuvky
- K vypnutí elektrocentrály přepněte vypínač do polohy vypnuto - OFF.
- Uzavřete palivový kohout.

46 ÚDRŽBA

VAROVÁNÍ



Horké plochy a rotující části motoru stroje mohou způsobit těžké zranění, vedoucí až k smrti. Před údržbou, čištěním a nastavováním stroje ho vypněte a ujistěte se, že nemůže dojít k jeho nechtěnému nastartování.

46.1 Plán údržby a péče o stroj

46.1.1 Tabulka úkonů

(1) Interval se může s kvalitou vzduchu měnit. (2) Musí provádět specialista		Před každým použitím	Měsíčně nebo každých 20 provozních hodin	Každé 3 měsíce nebo 50 provozních hodin	Každých 6 měsíců nebo každých 100 provozních hodin	Každé 2 roky nebo každých 300 provozních hodin
Olej v motoru	Zkontrolovat stav	X				
	Vyměnit		X		X	
Vzduchový filtr	Zkontrolovat	X				
	Vyměnit			X (1)		
Zapalovací svíčka	Zkontrolovat				X	
	Vyměnit					X
Vůle ventilů	Zkontrolovat, nastavit					X(2)
Spalovací komora	Vyčistit	Každých 300 provozních hodin (2)				
Nádrž & filtr	Vyčistit	Ročně (2)				
Palivové vedení	Zkontrolovat	Každé dva roky (2)				

46.1.2 Výměna oleje v motoru

Olej v motoru vyměňujte, dokud je provozem horký.

- Vypínač přepněte do polohy vypnuto - **OFF**
- Uvolněte zajišťovací šroub postranního krytu, kryt sejměte. Vyšroubujte zátku plnicího otvoru oleje.

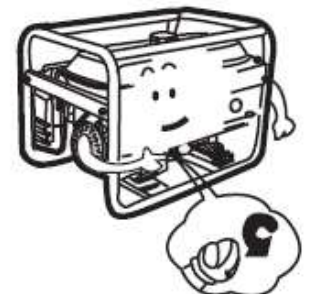

- Stroj nakloňte a nechte olej vytéci do vhodné nádoby

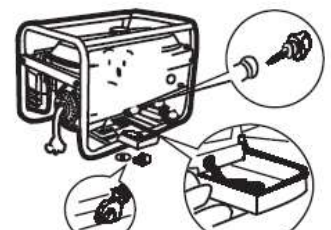

- Nalejte čerstvý olej až po spodní hranu plnicího otvoru.

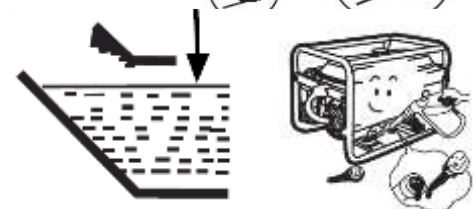

POZOR: Použitý olej ekologicky zlikvidujte!!! Ve vhodné nádobě ho doneste do recyklačního centra.

- Zátka plnicího otvoru opět zašroubujte.



46.1.3 Vzduchový filter

- Uvolněte sponu a sejměte kryt filtru
- Vyjměte vzduchový filtr
- Vyperte v čistícím roztoku
- Vyždímejte
- Nechte nasát motorovým olejem
- Přebytečný olej vyždímejte
- Vzduchový filtr opět nasadte
- Nasadte kryt filtru
- Zaklapněte sponu

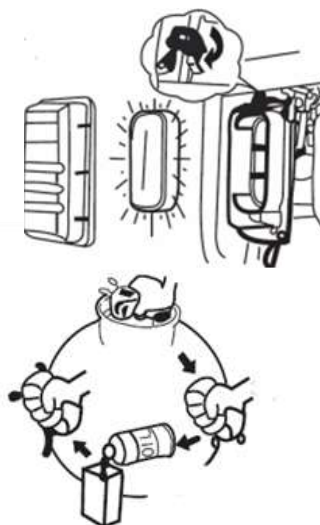

POZOR: STROJ NIKDY NEPROVOZUJTE BEZ VZDUCHOVÉHO FILTRU NEBO S NEUDRŽOVANÝM FILTREM!

46.1.4 Zapalovací svíčka

- Sejměte zapalovací kabel
- Svíčku vyšroubujte klíčem na svíčky

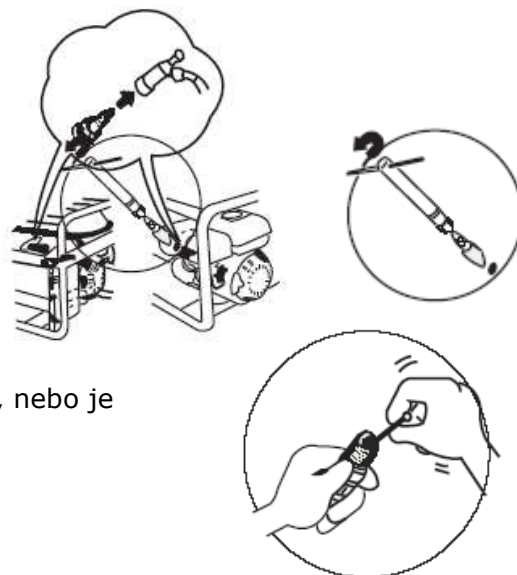

- Svíčku zkontrolujte: pokud jsou elektrody opotřebované, nebo je poškozený izolátor, svíčku vyměňte.
- Svíčku vyčistěte od spalin.
 - Zkontrolujte vzdálenost elektrod: ta by měla být mezi 0,6 a 0,7mm.
- V případě potřeby svíčku vyměňte.
- Těsnící kroužek musí být také v dobrém stavu.
- Rukou svíčku opět našroubujte.

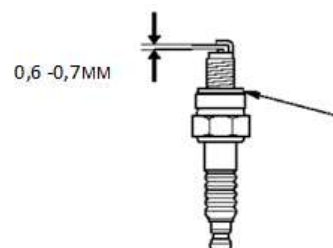



- Poté ještě dotáhněte klíčem o ½ otáčky.

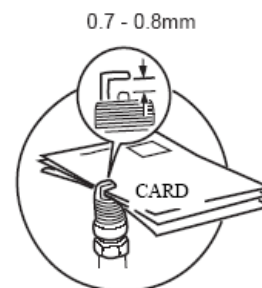

Palivový kohout & palivový filtr (každých 150 provozních hodin)

- Nastavte palivový kohout do polohy „OFF“
- Kohout demontujte
- Všechny části vyperte v jemném čistícím roztoku
- Díly opět složte dohromady
- Vyjměte filtr z nádrže
- Vyperte v jemném čistícím roztoku
- Opět nasadte do nádrže

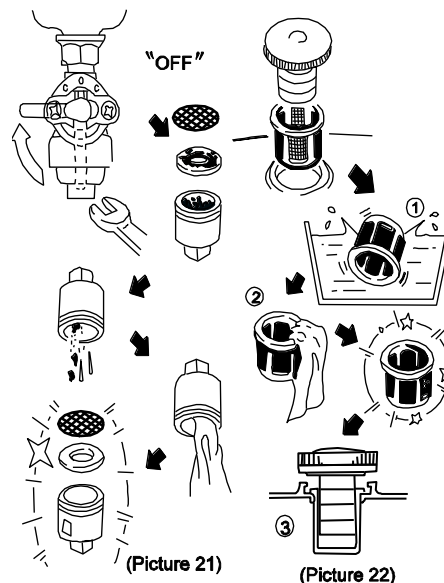

46.2 Transport

- Po provozu nechte stroj nejméně 15 minut vychladnout.
- Během transportu nikdy nepokládejte stroj na bok. Hrozí vylití oleje a paliva.
- Během transportu stroj nezakrývejte těžkými a vlhkými předměty.

47 SKLADOVÁNÍ

Pokud stroj nebudete používat déle než 30 dnů:

1. Vypusťte nádrž s palivem a oleje.
2. Demontujte zapalovací svíčku a nakapejte olej do válce. S pomocí startovací šňůry několikrát motor protočte, aby se olej ve válci rozprostřel. Vyčistěte zapalovací svíčku a opět ji zašroubujte.
3. Vychladlý stroj zakryjte a uložte v suchých, dobře větraných prostorách, mimo dosah dětí a nepovolaných osob.

48 LIKVIDACE



Váš stroj nevyhazujte do komunálního odpadu. Kontaktujte místní orgány pro získání informací o správné likvidaci a dostupných možnostech likvidace Vašeho výrobku. Pokud si budete pořizovat u svého prodejce nové bourací kladivo nebo obdobné zařízení, je tento povinen zajistit likvidaci Vašeho starého výrobku.



49 ODSTRANĚNÍ ZÁVAD

POZOR

Horké části stroje a rotující díly mohou vést ke zranění, končícím až smrtí. Před odstraněním závady stroj vypněte a zajistěte, že nedojde k jeho nechtěnému zapnutí.

Závada	Možná příčina	Odstranění
Motor nespustí	<ul style="list-style-type: none"> • Nedostatek paliva • Vypínač motoru na OFF • Vadná startovací šňůra • Nízký stav oleje? • Vadná svíčka • Ucpaný vzduchový filtr • Ucpaný palivový kohout • Závada na motoru 	<ul style="list-style-type: none"> • Doplněte palivo • Vypínač přepněte na ON • Opravte startovací šňůru • Doplněte olej • Olejová pojistka!! • Zkontrolujte podle bodu 8.2.3 • Viz údržba 8.2.2 • Viz údržba • Kontaktujte prodejce
Motor se nesnadno startuje nebo neběží rovnoměrně	<ul style="list-style-type: none"> • Příliš bohatá směs • Špatně nastavený karburátor • Vadná, znečištěná nebo špatně nastavená svíčka 	<ul style="list-style-type: none"> • Nastavte škrtící klapku do polohy OPEN • Nechte nastavit v odborném servisu • Vyčistěte, nastavte nebo vyměňte svíčku
Motor je příliš horký	<ul style="list-style-type: none"> • Příliš málo oleje v motoru • Omezené chlazení • Znečištěný vzduchový filtr • Nesprávně nastavený karburátor 	<ul style="list-style-type: none"> • Doplněte olej v motoru • Vyčistěte vzduchový filtr, vyčistěte chladicí otvory • Vyčistěte vzduchový filtr • Nechte nastavit karburátor v odborném servisu
Motor má nízký výkon	<ul style="list-style-type: none"> • Znečištěný vzduchový filtr 	<ul style="list-style-type: none"> • Vyčistěte vzduchový filtr
V zásuvce není napětí	<ul style="list-style-type: none"> • Jistič přepnut do polohy „OFF“ • Příliš nízké otáčky motoru 	<ul style="list-style-type: none"> • Přepněte jistič do polohy „ON“ • Nechte nastavit otáčky motoru v odborném servisu
Snižené napětí pod zatížením	<ul style="list-style-type: none"> • Příliš velké zatížení 	<ul style="list-style-type: none"> • Snižte zatížení
Nerovnoměrné napětí pod zatížením	<ul style="list-style-type: none"> • Nerovnoměrné zatížení 	<ul style="list-style-type: none"> • Vypněte zátěž. Poté postupně připojujte, abyste se ujistili, který spotřebič centrálu nerovnoměrně zatěžuje
Hlučný provoz	<ul style="list-style-type: none"> • Uvolněné šroubové spoje 	<ul style="list-style-type: none"> • Všechny šroubové spoje dotáhněte
Digitální ukazatel „P-25“	<ul style="list-style-type: none"> • P-25: 1. výměna oleje u nového stroje po 25 provoz. hodinách 	<ul style="list-style-type: none"> • Vyměňte olej
Digitální ukazatel „P-50“	<ul style="list-style-type: none"> • P-50: Požadavek na výměnu oleje a vyčištění vzduchového filtru po 50 provoz. hodinách 	<ul style="list-style-type: none"> • Vyměňte olej • Vyčistěte vzduchový filtr
Digitální ukazatel „P-100“	<ul style="list-style-type: none"> • P-100: Požadavek na vyčištění palivové soustavy a vyčištění vzduchového filtru po 100 provoz. hodinách 	<ul style="list-style-type: none"> • Vyčistěte palivový filtr • Vyčistěte vzduchový filtr • Vyměňte olej



50 UVOD (SL)

Spoštovani kupec!

To navodilo za obratovanje vsebuje informacije in pomembne napotke za zagon in rokovanje rokovanje s Z.I.P.P.E.R električnimi generatorji ZI-STE2800 / 5500/8000 / 8004, ki jima bomo v nadaljevanju rekli stroj.



Navodilo za uporabo je sestavni del stroja in se ga ne sme odstraniti. Navodilo za uporabo shranite, da ga boste lahko kasneje ponovno prebrali. Navodilo hranite na primernem mestu, ki je zaščiten pred prahom in vlago ter lahko dostopno za uporabnika oziroma upravljalca stroja. Če stroj izročite tretji osebi, priložite zraven tudi to navodilo!

Upoštevajte navodila, še posebej poglavje Varnost!

Zaradi nenehnega razvoja naših proizvodov lahko slike in vsebina nekoliko odstopajo od resničnega stanja izdelka. Prosimo Vas, da nas o morebitnih napakah obvestite.

Pridržujemo si pravico do tehničnih sprememb!

Takoj po prejemu preglejte pošiljko v prisotnosti dostavljalca in na tovornem listu zabeležite morebitne reklamacije ob prevzemu pošiljke!

O transportnih poškodbah nas obvestite posebej, v roku 24 ur.

Če transportnih poškodb ne zabeležite na tovornem listu, Holzmann ne more prevzeti nobenega jamstva.

Avtorske pravice

© 2018

Ta dokument je avtorsko zaščiten. Vse pravice pridržane. Ponatis, prevod in jemanje slikovnega materiala ni dovoljeno in se sodno preganja.

Kraj sodne pristojnosti za firmo ZIPPER Maschinen je pristojno sodišče, ki je dogovorjeno v pogodbi.

Naslov servisne službe

ZIPPER MASCHINEN GmbH
Gewerbepark 8, A-4707 Schlüsslberg
AUSTRIA
Tel.: +43 7248 61116-700
Fax: +43 7248 61116-720
Mail: info@zipper-maschinen.at



51 VARNOST

To navodilo za uporabo vsebuje informacije in pomembne napotke za uporabo in rokovanje s strojem.



Zaradi Vaše varnosti pred uporabo natančno preberite to navodilo. Tako boste lahko varno delali s strojem, se izognili nesporazumom ter preprečili poškodbe ljudi ali materialno škodo. Poleg tega upoštevajte simbole in piktograme na stroju, kot tudi varnostna opozorila ter opozorila za nevarnost!

51.1 Namenska uporaba

Stroj je namenjen izključno za naslednje dejavnosti:

Ta električni agregat je koncipiran izključno za obratovanje električnih naprav, katerih maksimalna zmogljivost je v mejah moči in funkcije generatorja. Upoštevati je potrebno višji zagonski tok induktivnih porabnikov.

Generator je namenjen za obratovanje običajnih omskih in induktivnih porabnikov, kot so npr. svetlobne verige, električna ročna orodja (vrtalni stroji, električne verižne žage, kompresorji).

Pri priključitvi na stacionarne naprave kot so ogrevanje, električno napajanje v gospodinjstvu, klimatske naprave ali za preskrbo z električno energijo v avtodomih se je v zvezi s priključkom in ozemljitvijo potrebno posvetovati z električarjem in s proizvajalcem grelnih teles

Za materialno škodo ali telesne poškodbe, ki so posledica kakršnega koli drugega načina uporabe, ZIPPER MASCHINEN ne prevzema nikakršne odgovornosti ali garancije.

51.1.1 Tehnične omejitve

Stroj je namenjen za uporabo v naslednjih okoljskih razmerah:

Relativna vlaga:	maks. 65 %
Temperatura (med obratovanjem)	+5° C do +40° C
Temperatura (skladiščenje, transport)	-20° C do +55° C

51.1.2 Prepovedana uporaba / nevaren način uporabe

- Uporaba stroja v neprimernem telesnem ali duševnem stanju
- Uporaba stroja, ne da bi prej prebrali in razumeli navodila za uporabo (stroj + motor).
- Spremembe konstrukcije stroja
- Delo s strojem na vlažnih tleh ali v dežju
- Delo s strojem v okolju, kjer je nevarnost eksplozije
- Delo s strojem v zaprtem prostoru ali na zaprtem območju
- Delo s strojem brez ščitnika ali če je ščitnik poškodovan
- Odstranitev varnostnih oznak, ki so bile pritrjene na stroju.
- Spreminjanje, upravljanje ali izklapljanje varnostnih naprav na stroju
- Uporaba stroja za prevažanje oseb

Nenamenska uporaba oz. neupoštevanje napotkov in opozoril v tem navodilu, vodi v takojšnjo ugasnitev vseh pravic iz garancije in pravic do povračila škode nasproti firmi ZIPPER GmbH.

51.2 Zahteve do uporabnika

Za delo s strojem morate biti v dobrem telesnem in duševnem stanju. Poleg tega morate biti dobro seznanjeni z navodilom za uporabo.

Prosim, upoštevajte, da lahko lokalni zakoni in odredbe predpisujejo najnižjo dovoljeno starost rokovalca stroja in na ta način omejijo uporabo tega stroja!

Pred vsakim delom na stroju imejte na sebi zaščitno opremo.

Dela na električnih komponentah stroja ali opreme lahko opravljajo samo osebe, ki so strokovno usposobljene za to področje. Če tovrstna opravila opravljajo druge osebe, mora njihovo delo voditi in nadzirati strokovno usposobljena oseba.



51.3 Splošni varnostni napotki

Da bi se izognili nepravilnemu delovanju, okvaram in ogrožanju zdravja, je potrebno pri delu s strojem poleg splošnih pravil za varnost pri delu **OBVEZNO** upoštevati naslednje napotke:

- Pred vsako uporabo preverite, če je stroj v brezhibnem stanju. Pazite na to, da so vse zaščitne naprave na pravem mestu in da brezhibno delujejo. Prepričajte se, da so vse matice, vijaki itd. dobro pritrjeni. Ne zaženite stroja, če opazite, da manjkajo določeni deli ali pa so poškodovani.
- Poskrbite, da je na območju dela s strojem dovolj svetlo.
- Pri delu s strojem pazite, da so roke in noge dovolj oddaljene od gibljivih delov stroja in med obratovanjem stroja vedno pazite, da stojite **STABILNO**.
- Prepričajte se, da na področju nabijanja ni električnih kablov pod napetostjo, plinovodnih ali vodovodnih napeljav, ki bi se zaradi vibracij lahko poškodovale.
- Umaknite nastavitveno orodje, preden vklopite stroj.
- Stroj med obratovanjem nikoli ne pustite brez nadzora (stroj mora biti vedno ustavljen, ko ga zapustite).
- Poskrbite, da so nepooblaščen osebe, še posebej pa otroci dovolj oddaljeni od stroja.
- Stroj lahko upravljajo, vzdržujejo ali popravljajo samo osebe, ki so seznanjene z delovanjem stroja in z nevarnostmi, ki se lahko pojavijo med opravljanjem teh del.
- Pri delu s strojem vedno nosite ustrezno zaščitno opremo (zaščita za sluh, zaščitne rokavice, zaščitna obutev, tesno prilegajoča se zaščitna obleka itd.)!
- Ne delajte s strojem, če ste utrujeni, brez koncentracije ali pod vplivom zdravil, alkohola ali mamil!
- S strojem nikoli ne delajte v prisotnosti vnetljivih tekočin ali plinov (nevarnost eksplozije).
- Vzdrževalna, nastavitvena in čistilna dela izvajajte vedno pri izklopljenem motorju.
- Uporabljajte samo pribor, ki ga je priporočila firma ZIPPER.

51.4 Posebna varnostna navodila za delo s temi stroji

- Generatorja ne uporabljajte, če dežuje ali v vlažnih razmerah, kot tudi ne, če je vlažnost zraka visoka. **NEVARNOST ELEKTRIČNEGA UDARA! SMRTNA NEVARNOST!**
- Nastavljenega števila vrtljajev motorja v prostem teku ne povečajte preko 3.500 vrt/min. To lahko povzroči škodo na stroju in poškodbe ljudi.

51.5 Varnostna navodila za stroje z motorjem z notranjim izgorevanjem

- Ne dotikajte se motorja in/ali izpušnega lonca, ko stroj obratuje oz. neposredno po ustavitvi stroja. Ti deli se med obratovanjem močno segrejejo in lahko povzročijo opekline.
- Ne dotikajte se pokrova vžigalne svečke, če motor teče (nevarnost električnega udara).
- Motor ne sme obratovati v zaprtem ali slabo prezračenem prostoru, če ni omogočeno prezračevanje z ventilatorjem ali s pomočjo prezračevalnih cevi. (nevarnost zastrupitve z ogljikovim monoksidom).
- Ne kadite, ko stroj obratuje.
- Ne kadite, ko v stroj vlivate gorivo.
- Stroj polnite z gorivom le na področju, kjer je dovolj zračno.
- Ne polnite goriva, ko motor teče ali ko je stroj še vroč.
- Ne polnite goriva v bližini odprtih plamenov.
- Pri polnjenju goriva pazite, da ne razlivate goriva.
- Ne zaženite motorja če pride do izliva bencina, dokler je svečka odstranjena. Gorivo, ki se je nabralo v cilindru, izteka iz odprtine za svečko.
- Ne preizkušajte bencinskega motorja s vžigalno iskro, če je motor preplavljen ali vonjate bencin. Zaradi iskre se lahko vnamejo hlapi.
- Ne uporabljajte bencina ali druge vrste goriva oz. vnetljivih raztopin za čiščenje delov stroja, zlasti ne v zaprtem prostoru. Hlapi goriva ali vnetljive raztopine lahko eksplodirajo.
- Pazite na to, da v območju okrog izpušnega lonca ni tujih substanc, kot npr. listje, papir, karton itd. Vroč izpušni lonec lahko povzroči, da se te substance vnamejo in povzročijo požar.



- Po polnjenju goriva ponovno privijte pokrov rezervoarja.
- Redno pregledujte vod goriva in rezervoar, če imata netesna mesta in razpoke. Stroj ne sme obratovati, če ugotovite netesna mesta v sistemu za gorivo.
- Bencin hranite samo v za ta namen predvidenih in atestiranih posodah.

51.6 Opozorila na nevarnost

Kljub namenski uporabi še vedno obstajajo določena tveganja. V zvezi z gradnjo in konstrukcijo stroja lahko pri delu s strojem lahko nastanejo nevarne situacije, ki so pogojene z gradnjo in konstrukcijo stroja in so v navodilu za uporabo označene na naslednji način:

NEVARNOST



Ta znak za nevarnost opozarja na neposredno nevarnost, ki lahko povzroči smrt ali težke poškodbe, če je ne preprečimo.

OPOZORILO



Ta znak za nevarnost opozarja na možno nevarnost, ki lahko povzroči težke poškodbe ali celo smrt, če je ne preprečimo.

PREVIDNOST



Ta znak za nevarnost opozarja na možno nevarnost, ki lahko povzroči lažje poškodbe, če je ne preprečimo.

NAPOTEK:



Ta znak za nevarnost opozarja na možno nevarnost, ki lahko povzroči materialno škodo, če je ne preprečimo.

Kljub vsem varnostnim predpisom pa sta zdrav razum in ustrezna tehnična kvalifikacija/izobraženost za rokovanje s strojem še vedno najpomembnejše zagotovilo za varnost. **Varnost pri delu je odvisna izključno od Vas!**



52 MONTAŽA

52.1 Kontrola pošiljke

Takoj po dobavi preglejte stroj, če so je med transportom poškodovan in če kakšen del manjka.

52.2 Sestavljanje stroja

52.2.1 ZI-STE2800



52.2.2 ZI-STE5500



52.2.3 ZI-STE8000 / ZI-STE8004

Montaža akumulatorja

Postopek montaže akumulatorja:

- Montirajte akumulator z vijaki, podložkami in maticami.
- Priključite zagonski kabel na zagonski motor.
- Povežite ozemljitveni vod z linijo z zadnjim delom generatorja.
- Najprej priključite zagonski kabel na plus pol na akumulatorju in nato še na negativni pol.
- Akumulator demontirajte v obrnjenem vrstnem redu

52.3 Ukrepi pred prvo uporabo
52.3.1 Kontrola motornega olja
NAPOTEK

Prenizek nivo olja privede do poškodb motorja in tako skrajša življenjsko dobo stroja. Zato pred vsakim zagonom preverite nivo motornega olja in po potrebi dolijte olje.

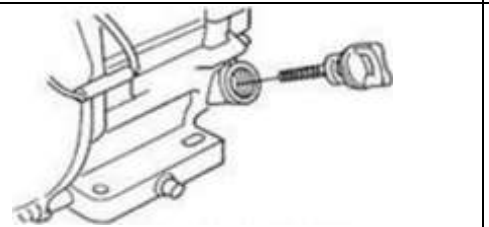
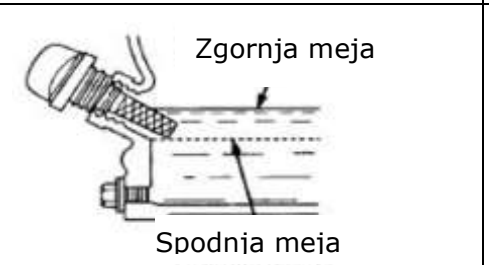
	<ol style="list-style-type: none"> 1. Stroj postavite na ravno površino, tako da stoji stabilno. Izklopite motor in pustite, da stroj stoji 10 minut. V tem času se bo olje nabralo v oljni kadi. 2. Izvlecite merilno palico za olje in jo očistite s čisto krpo, ki ne pušča vlaken ali s papirno brisačo, ki ni vlaknasta.
	<ol style="list-style-type: none"> 3. Merilno palico ponovno do konca potisnite v odprtino, vendar je ne privijte. Pazite na to, da palico res potisnete do konca (včasih se lahko zatakne).
 <p>Zgornja meja</p> <p>Spodnja meja</p>	<ol style="list-style-type: none"> 4. Merilno palico za olje znova izvlecite in odčitajte nivo olja. V ta namen sta na palici dve oznaki – glej sliko levo. Če je nivo olja nizek, dolijte priporočeno olje največ do zgornjega roba 5. Merilno palico za olje znova potisnite v odprtino in jo privijte.

52.3.2 Kontrola stanja napolnjenosti z gorivom

NAPOTEK



Upoštevajte varnostne predpise za kontrolo goriva. Filtrirajte gorivo pri polnjenju, da preprečite, da bi v rezervoar zašli tujki. Obrišite gorivo, če se je morda polilo.

Postopek:

1. Odvijte pokrov rezervoarja (privit je na rezervoarju goriva).
2. Vizualno pregledajte stanje napolnjenosti z gorivom. Če je potrebno, polnite bencin z ustreznim oktanskim številom (ROZ 95)
3. Po polnjenju goriva ponovno dobro zategnite pokrov rezervoarja.

53 OBRATOVANJE

53.1 Informacije ob prvi uporabi

NAPOTEK



Upoštevajte, da je stroj dobavljen brez motornega olja in goriva. Pred prvo uporabo stroj napolnite z gorivom in oljem.

POZOR! Stroj se ne zažene, dokler ni motorno olje napolnjeno do zgornje meje!

53.1.1 Ozemljitev

Preden stroj začnete uporabljati, naj ozemljitev opravi strokovno usposobljen električar!

Natančni ozemljitveni predpisi za prenosne električne generatorje so odvisni od pravnih predpisov države, v kateri se generator uporablja. Prosimo Vas, da se teh predpisov natančno držite

53.1.2 Preizkus pred prvo uporabo

- Pustite stroj teči okrog 3 minute v prostem teku



- Bodite pozorni na nenormalen hrup.
- Bodite pozorni na to, kakšne barve so izpušni plini (preveč črni, preveč beli)?

53.1.3 Napotki za prvih 20 obratovalnih ur

Za optimizacijo življenjske dobe stroja upoštevajte naslednje točke:

- Prvih 20 obratovalnih ur motorja ne obremenite preveč (to velja tudi za rabljene motorje, če je bilo na njih opravljeno obsežnejše vzdrževalno delo) To pomeni nižje število vrtljajev in nižja maksimalna obremenitev stroja, kot velja za normalno obratovanje.
- Zamenjajte motorno olje po prvih 20 obratovalnih urah.

53.2 Obratovalni napotki

53.2.1 Priklučitev na obstoječe električno omrežje

Ta električni agregat je koncipiran izključno za obratovanje električnih naprav, katerih maksimalna zmogljivost je v mejah moči in funkcije generatorja. Upoštevati je potrebno višji zagonski tok induktivnih porabnikov.

Generator je namenjen za obratovanje običajnih omskih in induktivnih porabnikov, kot so npr. svetlobne verige, električna ročna orodja (vrtalni stroji, električne verižne žage, kompresorji).

Pri priključitvi na stacionarne naprave kot so ogrevanje, električno napajanje v gospodinjstvu, klimatske naprave ali za preskrbo z električno energijo v avtomobilih se je v zvezi s priključkom in ozemljitvijo potrebno posvetovati z električarjem in s proizvajalcem grelnih teles.

V primeru neupoštevanja določb splošno veljavnih predpisov, kot tudi določb iz tega navodila, proizvajalec ni odgovoren za škodo, ki bi zaradi tega nastala.

53.2.2 Priklučitev naprav na AC priključke

- Preden napravo priključite na AC priključek, se prepričajte, da je v brezhibnem stanju.
- Če opazite odklone v delovanju priključene naprave, če npr. slabo deluje ipd., takoj izklopite generator in jo ločite od generatorja. Preverite, če so na napravi napake ali če je naprava morda preobremenila generator.

POZOR! Možna je kratkotrajna prekoračitev standardne moči generatorja, vendar, če se prekoračitev večkrat ponovi, bo to povzročilo skrajšanje življenjske dobe generatorja.

Prosimo Vas, da se v zvezi s podatki o zmogljivosti priključenih naprav, ki jih najdete v navodilu za uporabo (v glavnem se nahajajo poleg serijskih številok), posvetujete s strokovnjakom.

Prosimo, upoštevajte: hladilne naprave na primer potrebujejo pri vklopu zagonski tok, ki je do 5 krat večji od nazivnega toka!

53.2.3 Obratovanje generatorja nadmorski višini nad 1800m

- Če generator obratuje v višjih predelih, postane zaradi nizke vsebnosti kisika v zraku, mešanica goriva in zraka pregosta. To povzroči zmanjšano zmogljivost generatorja, povečanje porabe goriva, hitrejšo obrabo svečk in težji zagon stroja.
- Če je generator predviden za obratovanje v višjih predelih, naj vam uplinjač ustrezno predelajo v certificirani servisni delavnici. Kljub temu pa je potrebno predvideti padec zmogljivosti v višini 3,5% na vsakih dodatnih 300m nadmorske višine.



POZOR! Obratovanje generatorja s predelanim uplinjačem lahko na nižji nadmorski višini povzroči pregrevanje motorja.

53.3 AC obratovanje

Priključite naprave na AC vtičnico. Večina strojev oz. njihovih motorjev potrebuje za zagon več energije, kot je navedeno v navodilu za uporabo. Naprava s standardno porabo moči v višini 1500 VA lahko pri vklopu za kratek čas maksimalno obremeni generator.

Če priključite več naprav, jih priključite v padajočem vrstnem redu glede na porabo v VA!

Če je generator preobremenjen, je prekinjena oskrba z električno energijo. V tem primeru izklopite generator in ugotovite, kje je problem.

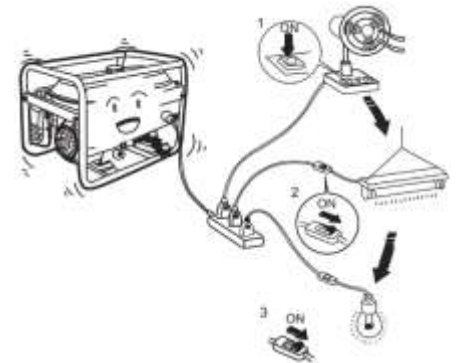

53.4 Rokovanje

53.4.1 Vklop / zagon (ZI-STE2800/ZI-STE5500)

Postopek zagona generatorja je naslednji:

- Prepričajte se, da je generator v brezhibnem stanju, PRIPRAVLJEN NA DELOVANJE in da ima zadostno zmogljivost v VA.
- Če je naprava priključena na AC vtičnico, jo izključite.
- Odprite pipo za gorivo
- Pri hladnem vžigu zaprite zaug, pri toplém vžigu pa ga odprite (to pomeni, ko je motor topel, npr. po krajši prekinitvi obratovanja)
- izvlecite zaug

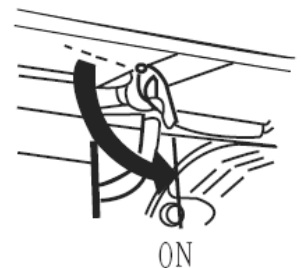
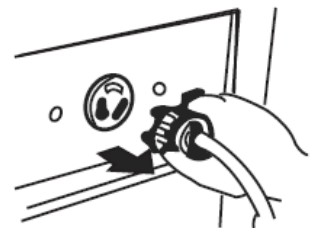

CHOKE



- Stikalo za vklop dajte na ON

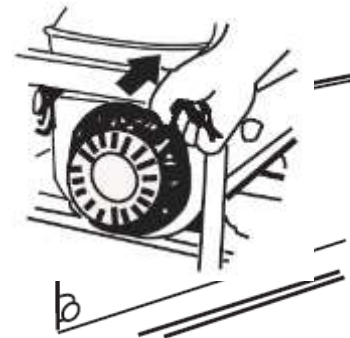

- Zaženite generator s pomočjo zaganjalnika na poteg vrvi.

- Če je zaug zaprt, ga po kratkem ogrevanju odprite v 1-2 korakih.



- zaug ponovno potisnite navznoter

53.4.2 Vklop / zagon (ZI-STE8000/ZI-STE8004)

Postopek zagona generatorja je naslednji:

- Prepričajte se, da je generator v brezhibnem stanju, PRIPRAVLJEN NA DELOVANJE in da ima zadostno zmogljivost v VA.
- Če je naprava priključena na AC vtičnico, jo izključite.



- Odprite pipo za gorivo



V sili (brez baterije)



Pos. 0 Vkllop.
Pos. I Rokovanje

53.4.3 Izklop / zaustavitev

- Izklopite priključene naprave in jih izključite iz vtičnice.
- Za izklop generatorja dajte **stikalo za vklop in izklop** na **OFF**.
- Zaprite pipo za gorivo.

54 VZDRŽEVANJE

OPOZORILO



Vroče površine in rotirajoči deli stroja med obratovanjem motorja lahko povzročijo težke, lahko tudi smrtne poškodbe. Pred vsako predelavo stroja in pred vsemi nastavitvenimi, čistilnimi in servisnimi deli na stroju, stroj vedno ustavite in ga zavarujte pred nenamernim ponovnim vklopom.

54.1 Plan vzdrževanja in servisiranja

54.1.1 Tabela ukrepov

(1) Pogostnost lahko variira glede na kvaliteto zraka. (2) Vzdrževalne dejavnosti naj izvaja samo strokovnjak!		Pred vsako uporabo	Mesečno ali na vsakih 20 obratovnih ur	Vsake 3 mesece ali na vsakih 50 obratovnih ur	Vsake 6 mesecev ali na vsakih 100 obratovnih ur	Vsaki 2 leti ali na vsakih 300 obratovnih ur
Motorno olje	Kontrola	X				
	Menjava		X		X	
Zračni filter	Kontrola	X				
	Menjava			X (1)		
Svečka	Kontrola				X	
	Menjava					X
Stanje ventilov	Kontrola, nastavitev					X(2)
Izgorevalna komora	Čiščenje	Na vsakih 300 obratovnih ur (2)				
Rezervoar bencina in filter	Čiščenje	Letno (2)				
Napeljava za gorivo	Kontrola	Vsaki 2 leti (2)				

54.1.2 Menjava motornega olja

Zamenjajte motorno olje, dokler je še segreto od obratovanja.

- Postavite stikalo v položaj OFF, če je v nepravilnem položaju ON.



- Odvijte fiksni vijak na stranskem pokrovu in odstranite pokrov. Odvijte pokrov polnilnega nastavka za olje.

- Prevrnite stroj in pustite, da olje izteče v dobro zatesnjeno odcejalno korito.

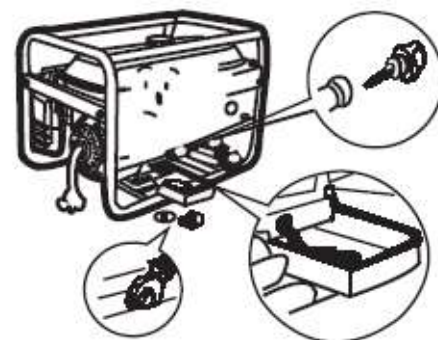

- Vlijte novo motorno olje do spodnjega roba polnilnega nastavka za olje.

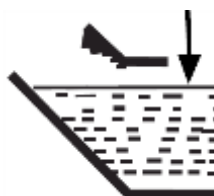

POZOR! Staro olje STROKOVNO odstranite!!! Ujemite ga v dobro zatesnjeno posodo in ga odnesite v najbližji reciklažni center.

- Ponovno privijte pokrov z navojem na polnilni nastavek za olje.

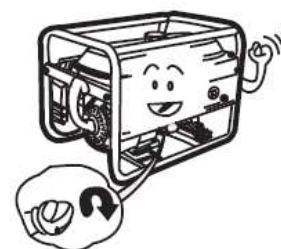

54.1.3 Zračni filter

- Sprostite zaskočno zapiralo in odstranite pokrov zračnega filtra.
- Izvlecite zračni filter
- Operite ga v čistilni raztopini.

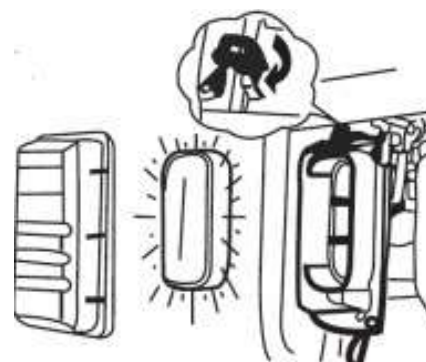



- Ožmite ga
- Pustite, da do konca vsrka motorno olje
- Nato filter ožmite, da odteče odvečno olje
- Ponovno vstavite zračni filter
- Ponovno namestite pokrov
- Fiksirajte zaskočno zapiralo

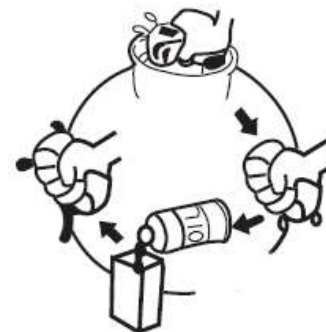

POZOR! STROJ NE SME NIKOLI OBRATOVATI BREZ ZRAČNEGA FILTRA OZ. Z NEVZDRŽEVANIM ZRAČNIM FILTROM.

54.1.4 Svečka

- Odstranite kapico svečke
- S ključem za svečke odvijte svečko
- Svečko vizualno pregledajte. Če so elektrode obrabljene ali je izolacija poškodovana, zamenjajte svečko.
- S svečke očistite umazanijo.
- Preverite razdaljo med obema elektrodama. Ta mora znašati med 0,6 in 0,7mm.
- Svečko, če je potrebno, zamenjajte.
- Tesnilna podložka mora biti ravno tako v dobrem stanju.
- Svečko najprej ročno privijte.
- Ko je trdno vpeta, jo s ključem za svečke privijte še za 1/2 obrata.

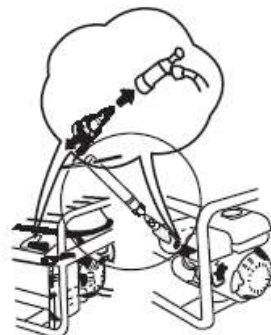

0,6 - 0,7mm

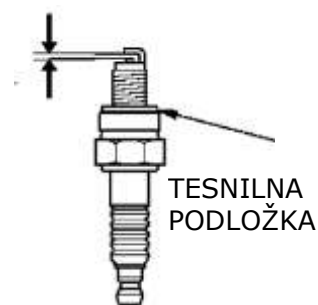

0.7 - 0.8mm

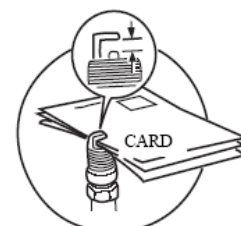

54.1.5 Pipa za gorivo in filter za gorivo (na vsakih 150 obratovnih ur)

- Ročico pipe za gorivo dajte v položaj OFF
- V vodi z dodanim blagim čistilnim sredstvom
- očistite vse dele.
- Ponovno jo sestavite.
- Odstranite filter za gorivo
- Operite ga v vodi z dodanim blagim čistilnim sredstvom.
- Ponovno ga vstavite.

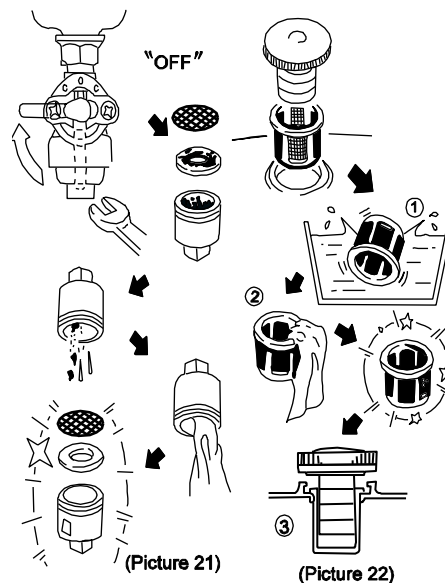

54.2 Transport

- Po obratovanju pustite stroj najmanj 15 minut, da se ohladi.
- Generator naj med transportom ne leži postrani zaradi možnega iztekanja olja ali goriva.
- Med transportom ne polagajte na generator težkih ali vlažnih predmetov.

55 SKLADIŠČENJE

Če stroj dalj časa stoji (več kot 30 dni), storite naslednje:

1. Izpraznite rezervoar olja in goriva.
2. Odstranite svečko in v cilinder vlijte nekaj kapljic motornega olja. S pomočjo zaganjalnika z vrvico nekajkrat obrnite motor, da se olje dobro razporedi v notranjosti cilindra. Očistite in ponovno vstavite svečko.
3. Ko se stroj ohladi, ga pokrijte in ga hranite izven dosega otrok in nepooblaščenih oseb, na v dobro prezračenem, suhem mestu, kjer ne zmrzuje.

56 ODSTRANJEVANJE



Stroja ne odlagajte v običajni zabojnik za odpadke. Za informacije o odstranitvi kontaktirajte vaše lokalne oblasti. Če pri vašem specializiranem trgovcu kupite nov stroj ali ekvivalenten proizvod, je v nekaterih državah trgovec dolžan strokovno odstraniti vaš stari stroj.



57 ODPRAVLJANJE NAPAK

OPOZORILO



Vroče površine in rotirajoči deli stroja med obratovanjem motorja lahko povzročijo težke, lahko tudi smrtne poškodbe. Če na stroju opravljate kakršnokoli popravilo, ga pred tem vedno ustavite in ga zavarujte pred nenamernim ponovnim vklopom.

Napaka	Možen vzrok	Odprava napake
Motor ne vžge	<ul style="list-style-type: none"> Ni goriva Stikalo za vklop je na OFF Reverzijski zaganjač je pokvarjen Nivo olja? Kontakt na svečki? Zamašen zračni filter? Zamašena pipa za gorivo? Motor je pokvarjen 	<ul style="list-style-type: none"> Napolnite gorivo Stikalo za vklop dajte na ON Dajte popraviti reverzijski zaganjač Dolijte olje POSKRIBITE ZA ZADOSTEN NIVO OLJA!! Preverite, če je svečka trdno pritrjena 8.2.3 Glej poglavje Vzdrževanje 8.2.2 Glej poglavje Vzdrževanje Obrnite se na specializiranega trgovca
Motor je težko zagnati ali slabo teče.	<ul style="list-style-type: none"> Premastna mešanica goriva Napačno nastavljen uplinjač Napaka na svečki, zamazana ali nepravilno nameščena svečka 	<ul style="list-style-type: none"> Saug dajte v položaj OPEN Nastavitev naj opravi pooblaščen strokovnjak Očistite svečko in jo ponovno namestite ali zamenjajte
Motor se premočno segreje.	<ul style="list-style-type: none"> Premalo motornega olja Hladilni sistem je blokiran Zamazan zračni filter Uplinjač ni pravilno nastavljen 	<ul style="list-style-type: none"> Dolijte motorno olje. Očistite mrežo in notranja hladilna rebra Očistite zračni filter Nastavitev uplinjača naj opravi pooblaščen strokovnjak
Motor ima premalo moči.	<ul style="list-style-type: none"> Zamazan zračni filter 	<ul style="list-style-type: none"> Očistite dele filtra, po potrebi filter zamenjajte
V vtičnicah ni električnega toka	<ul style="list-style-type: none"> Varovalni avtomat je v položaju OFF Število vrtljajev je prenizko 	<ul style="list-style-type: none"> Varovalni avtomat dajte v položaj ON Nastavitev števila vrtljajev motorja naj opravi strokovnjak
Nizka izhodna napetost pod obremenitvijo	<ul style="list-style-type: none"> Prevelika obremenitev 	<ul style="list-style-type: none"> Zmanjšajte obremenitev
Neenakomerna izhodna napetost	<ul style="list-style-type: none"> Neenakomerna obremenitev 	<ul style="list-style-type: none"> Popolnoma odstranite obremenitev Zatem ponovno posamično vzpostavite obremenitev, da ugotovite, kje obremenitev povzroča neenakomerno delovanje
Hrupno delovanje	<ul style="list-style-type: none"> Zrahljani vijačni spoji 	<ul style="list-style-type: none"> Trdno zategnite vse montažne vijake
Digitalna indikacija „P-25“	<ul style="list-style-type: none"> P-25: opozarja na 1. menjavo olja pri novi napravi po 25 obratovalnih urah 	<ul style="list-style-type: none"> Zamenjajte motorno olje
Digitalna indikacija „P-50“	<ul style="list-style-type: none"> P-50: opozarja na menjavo olja in čiščenje zračnega filtra na vsakih 50 obratovalnih ur. 	<ul style="list-style-type: none"> Zamenjajte motorno olje Očistite zračni filter
Digitalna indikacija „P-100“	<ul style="list-style-type: none"> P-100: Opozarja na čiščenje zračnega filtra in filtra za gorivo ter na menjavo olja na vsakih 100 obratovalnih ur 	<ul style="list-style-type: none"> Očistite filter za gorivo Očistite zračni filter Zamenjajte motorno olje



58 PREDGOVOR (HR)

Poštovani korisniče!

Ova Uputa za uporabu sadrži informacije i važne upute za sigurno pokretanje i rukovanje ZIPPER električnim generatorom ZI-STE2800 / 5500/ 8000 / 8004, za koje se u nastavku koristi pojam "stroj".



Uputa je sastavni dio dotičnog stroja i ne smije se uklanjati. Za kasnije ju korištenje čuvajte na prikladnom i korisnicima (vlasniku) lako dostupnom mjestu zaštićenom od prašine i vlage i priložite u stroju kad ga predajete trećim osobama!

Posebno obratite pozornost na poglavlje Sigurnost!

Zbog stalnog razvoja naših proizvoda slike i sadržaji mogu se neznatno razlikovati. Ako uočite pogreške, molimo Vas da nas obavijestite.

Pridržavamo pravo tehničkih izmjena!

Robu odmah po primitku provjerite i na teretnom listu zabilježite eventualne reklamacije prilikom primopredaje od strane dobavljača!

Transportna oštećenja treba nam posebno dojaviti u roku od 24 sata.

Za transportna oštećenja koja nisu zabilježena tvrtka Holzmann ne može preuzeti nikakvo jamstvo.

Autorsko pravo

© 2018

Ova dokumentacija je zaštićena autorskim pravom. Sva su prava pridržana! Posebno ćemo sudski goniti pretisak, prevođenje i uzimanje fotografija i slika.

Dogovara se nadležnost suda koji je nadležan za tvrtku ZIPPER Maschinen .

Adresa servisne službe

ZIPPER MASCHINEN GmbH
Gewerbepark 8, A-4707 Schlüsslberg
AUSTRIJA
Tel : +43 7248 61116
Faks: +43 7248 61116-720
E-pošta: info@zipper-maschinen.at



59 SIGURNOST

Ovaj odjeljak sadrži informacije i važne upute za sigurno pokretanje i rukovanje strojem.



Radi vlastite sigurnosti prije pokretanja pažljivo pročitajte ovu uputu za uporabu. To vam omogućava sigurno rukovanje strojem, a time sprečavate nesporazume te ljudske i materijalne štete. Osim toga vodite računa o simbolima i piktogramima koji se koriste na stroju te o uputama o sigurnosti i upozorenjima na opasnost!

59.1 Namjenska uporaba

Stroj je namijenjen isključivo sljedećim radovima:

Ovaj stroj je izrađen isključivo za rad sa električnim uređajima čija je maksimalna izvedba unutar izvedbenih specifikacija istaknutih na generatoru. Treba se paziti na veću zaletnu struju.

Generator je izrađen za rad sa svjetlima, električnim ručnim alatima (bušilice, električne pile, kompresori).

Kada priključujete na postojeće/fiksne sustave kao što su grijanje, dovod električne struje, sustave hlađenja ili za dovod energije pokretnim domovima, priključak i uzemljenje treba izvoditi stručna osoba.

Za drugačije korištenje koje izlazi iz ovih okvira te za materijalne štete ili ozljede koje iz toga rezultiraju tvrtka ZIPPER MASCHINEN ne preuzima nikakvu odgovornost niti jamstvo.

59.1.1 Tehnička ograničenja

Stroj je namijenjen za uporabu u sljedećim uvjetima u okruženju:

Rel. vlažnost:	maks. 65 %
Temperatura (rad)	+5° C do +40° C
Temperatura (skladištenje, transport)	-20° C do +55° C

59.1.2 Zabranjena uporaba / opasna pogrešna uporaba

- Rad stroja bez odgovarajućih fizičkih ili mentalnih sposobnosti
- Rad stroja bez odgovarajućeg poznavanja Upute za rad (stroj + motor).
- Promjene konstrukcije stroja
- Rad stroja na vlazi i kiši
- Rad strojem u okruženju u kojem prijete opasnost od eksplozije
- Rad stroja u unutrašnjosti ili u zatvorenim područjima
- Rad stroja bez (funkcionalnih) zaštitnih limova
- Uklanjanje sigurnosnih oznaka na stroju
- Mijenjanje, zaobilaženje ili stavljanje van snage sigurnosnih naprava na stroju

Nenamjenska uporaba odn. nepoštivanje objašnjenja i uputa u ovoj Uputi dovodi do prestanka svih jamstvenih prava i prava na naknadu štete prema tvrtki Zipper Maschinen GmbH.

59.2 Zahtjevi za korisnika

Preduvjeti za rukovanje strojem su fizička i mentalna sposobnost te poznavanje i razumijevanje Upute za uporabu.

Obratite pozornost na to da lokalni zakoni i odredbe mogu određivati najmanju starost rukovatelja te ograničavati upotrebu ovog stroja!

Prije radova na stroju stavite osobnu zaštitnu opremu.

Radove na električnim komponentama ili sredstvima za rad smiju obavljati samo stručni električari ili se smiju obavljati samo pod vodstvom i uz nadzor stručnog električara.

59.3 Opće upute o sigurnosti

Radi sprečavanja pogrešaka u radu, šteta i ugrožavanja zdravlja prilikom radova sa strojem treba uz opća pravila za siguran rad posebno obratiti pozornost na sljedeće točke:



- Prije svake uporabe provjerite ispravnost stroja. Pazite da sve zaštitne naprave budu na pravom mjestu i funkcionalne i uvjerite se da su sve matice, vijci itd. čvrsto zategnuti. Stroj ne pokrećite ako primijetite da neki dijelovi nedostaju ili su oštećeni!
- U području rada i u okruženju stroja pobrinite se za dovoljno osvjetljenje.
- Ruke i noge držite podalje od pokretnih dijelova stroja i za vrijeme rada pazite na stabilnost.
- Uvjerite se da u području koje se zbija nema električnih kablova pod naponom, plinovodnih ili vodovodnih cijevi koje bi se vibracijama mogle oštetiti.
- Alat za namještanje uklonite prije uključivanja stroja.
- Stroj koji radi nikada ne ostavljajte bez nadzora (prije odlaska uvijek ugastite stroj).
- Uvjerite se da neovlaštene osobe budu da odgovarajućem sigurnosnom razmaku od stroja te posebno djecu udaljite od stroja.
- Rad, održavanje i popravljavanje stroja smiju obavljati samo osobe koje poznaju stroj i koje su tijekom tih radova upoznati s mogućim opasnostima.
- Uvijek nosite prikladnu osobnu zaštitu opremu (zaštita za uši, rukavice, zaštitna obuća, pripijena zaštitna radna odjeća itd.)!
- Nemojte raditi na stroju ako ste umorni, dekoncentrirani odn. pod utjecajem lijekova, alkohola ili droga!
- Uređajem nikada nemojte raditi u prisutnosti gorivih tekućina ili plinova (opasnost od eksplozije!).
- Radove održavanja, namještanja i čišćenja obavljajte samo kad je motor isključen.
- Koristite samo rezervne dijelove i pribor koje je odobrila tvrtka Zipper Maschinen.

59.4 Posebne upute o sigurnosti za rad strojeva

- Ne radite s generatorom na kiši, u mokrim uvjetima ili pri visokoj vlažnosti. RIZIK OD ELEKTRIČNOG UDARA! SMRTNA OPASNOST!
- Regulirani broj okretaja motora ne povećavajte iznad 3.500 o/min. To bi moglo dovesti do oštećenja na stroju i ozljeđivanja ljudi.

59.5 Upute o sigurnosti za strojeve s motorom s unutarnjim izgaranjem

- Ne dirajte motor i/ili ispuh tijekom rada odn. neposredno nakon isključivanja! Ti se dijelovi za vrijeme rada jako zagrijavaju i mogu dovesti do opekotina.
- Ne dirajte utikač svjeće dok motor radi (strujni udar!).
- Uređajem ne radite u zatvorenim područjima ili u loše prozračanim prostorijama osim ako postoji odgovarajuće prozračivanje uz pomoć ispušnih ventilatora ili crijeva. (opasnost od gušenja ugljičnim monoksidom!)
- Za vrijeme rada stroja nemojte pušiti.
- Nemojte pušiti prilikom ulijevanja goriva.
- Gorivo ulijevajte samo u dobro prozračenom području.
- Nemojte ulijevati gorivo dok motor radi ili je stroj još vruć.
- Gorivo ne ulijevajte u blizini otvorenog plamena.
- Prilikom ulijevanja ne izlijevajte gorivo.
- Prepunjeni benzinski motor nemojte pokretati ručno dok je svjećica izvađena – gorivo nakupljeno u cilindru prskat će iz otvora za svjećicu.
- Na motorima ne provodite testiranje iskre za paljenje ako je motor prepunjen ili se osjeća miris benzina. Iskra bi mogla zapaliti pare.
- Benzin ili druge vrste goriva odn. zapaljive otopine nemojte koristiti za čišćenje dijelova stroja, a posebno ne u zatvorenim prostorijama. Pare goriva i otopina mogu eksplodirati.
- Područje oko ispušnog lonca uvijek održavajte čistim od stranih tvari kao što su listovi, papir, karton itd. Vrući ispušni lonac mogao bi zapaliti te tvari i uzrokovati požar.
- Nakon ulijevanja goriva zatvorite poklopac spremnika.
- Vod goriva i spremnik redovito provjeravajte u pogledu propuštanja i pukotina. Nemojte raditi sa strojem ako ima propuštanja u sustavu gorivu.
- Gorivo čuvajte samo u za to predviđenim i odobrenim spremnicima.



59.6 Upozorenja na opasnost

Usprkos namjenskoj uporabi i dalje postoje druge opasnosti. Uslijed izvedbe i konstrukcije stroja prilikom rukovanja strojem moglo bi doći do opasnih situacija koje su u ovoj Uputi za uporabu označene ovako:

OPASNOST



Ovakva Uputa o sigurnosti ukazuje na neposredno opasnu situaciju koja, ako se ne spriječi, može dovesti do smrti ili teških ozljeda.

UPOZORENJE



Ovakva Uputa o sigurnosti ukazuje na moguću opasnu situaciju koja, ako se ne spriječi, može dovesti do teških ozljeda pa čak i do smrti.

OPREZ



Ovakva Uputa o sigurnosti ukazuje na moguću opasnu situaciju koja, ako se ne spriječi, može dovesti do manjih ili lakih ozljeda.

NAPOMENA



Ovakva Uputa o sigurnosti ukazuje na moguću opasnu situaciju koja, ako se ne spriječi, može dovesti do materijalne štete.

Neovisno o svim sigurnosnim propisima vaš zdravi razum i vaša odgovarajuća tehnička kvalifikacija/obuka jesu i ostaju najvažniji čimbenik sigurnosti za ispravno rukovanje strojem!
Siguran rad u prvom redu ovisi o vama!



60 MONTAŽA

60.1 Provjera opsega isporuke

Nakon isporuke odmah provjerite ima li oštećenja od transporta i nedostaju li neki dijelovi.

60.2 Sastavljanje stroja

60.2.1 ZI-STE2800



60.2.2 ZI-STE5500



60.2.3 ZI-STE8000 / ZI-STE8004

Postavljanje akumulatora

Za postavljanje akumulatora, učinite sljedeće:

- Instalirajte akumulator pomoću vijaka, podložaka i matica.
- Priključite crvenu žicu na pozitivni (+) pol na akumulatoru.
- Postavite crni kabel za uzemljenje na negativni (-) pol na akumulatoru.
- Isključite akumulator obrnutim poretkom.

60.3 Kontrolna lista prije pokretanja
60.3.1 Provjerite razinu motornog ulja
NAPOMENA

Preniska razina ulja dovodi do oštećenja motora te skraćuje životni vijek stroja. Zato prije svakog pokretanja provjerite razinu motornog ulja i po potrebi dolijte motorno ulje.

	<ol style="list-style-type: none"> 1. Za provjeru razine motornog ulja stroj postavite na sigurnu, ravnu površinu. Isključite motor i stroj pustite da stoji deset minuta kako bi se cirkulirajuće ulje skupilo u posudi za ulje . 2. Odvrtite šipku za mjerenje ulja i obrišite čistom krpom bez vlakana ili papirnatim ručnikom bez vlakana.
	<ol style="list-style-type: none"> 3. Mjernu šipku opet do graničnika gurnite u otvor, ali ju nemojte zavrnuti. (Pazite da šipku ne gurnete do kraja – ponekad se može saviti.)
	<ol style="list-style-type: none"> 4. Šipku za mjerenje ulja opet izvucite i očitajte razinu ulja. Za to postoje dvije oznake – vidi sliku lijevo. 5. Ako je razina ulja niska, dolijte preporučeno ulje maksimalno do gornjeg ruba. 6. Šipku za mjerenje ulja opet umetnite i zavrnite.

60.3.2 Provjera razine goriva u spremniku

NAPOMENA



Vodite računa o propisima o sigurnosti za kontrolu goriva. Filtrirajte gorivo prilikom ulijevanja kako biste spriječili ulazak stranih čestica u prostor za izgaranje. Obrišite gorivo koje je iscurilo.

Postupak:

1. Odvrtite poklopac spremnika (na spremniku goriva).
2. Vizualno provjerite razinu punjenja. Po potrebi dolijte benzin s odgovarajućim brojem oktana (ROZ 95).
3. Poklopac spremnika nakon ulijevanja dobro zatvorite.

61 RAD

61.1 Informacije za prvo pokretanje

NAPOMENA



Vodite računa o tome da se stroj isporučuje bez motornog ulja i goriva. Uvjerite se da ta pogonska sredstva budu napunjena prije prvog pokretanja.
POZOR: stroj se ne će pokrenuti dok motorno ulje nije doliveno do gornje granice!

61.1.1 Uzemljenje

Prije prvog puštanja u rad prepustite kvalificiranom električaru da se pobrine za uzemljenje generatora! Ukoliko je generator predviđen za prijenos, svakako mora imati priključak za uzemljenje primjeren električnim karakteristikama mjesta na kojima se koristi.



61.1.2 Probni rad prilikom prvog pokretanja

- Stroj pustite da oko 3 minute radi u praznom hodu
- Pazite na nenormalne zvukove
- Pazite na ispušne plinove (precrni, prebijeli)?

61.1.3 Upute za prvih 20 sati rada

Kako biste optimizirali očekivani životni vijek stroja, redovito biste se trebali pridržavati sljedećih točaka:

- Štedite motor u prvih 20 sati rada (to vrijedi i za rabljene motore nakon opsežnog održavanja). To znači: manji broj okretaja i manje maks. radno opterećenje nego u normalnom načinu rada.
- Zamijenite motorno ulje nakon prvih 20 sati rada.

61.2 UPORABA/RAD

61.2.1 Integracija u postojeću strujnu mrežu

Ovaj stroj je izrađen isključivo za rad sa električnim uređajima čija je maksimalna izvedba unutar izvedbenih specifikacija istaknutih na generatoru. Treba se paziti na veću zaletnu struju. Generator je izrađen za rad sa svjetlima, električnim ručnim alatima (bušilice, električne pile, kompresori).

Kada priključujete na postojeće/fiksne sustave kao što su grijanje, dovod električne struje, sustave hlađenja ili za dovod energije pokretnim domovima, priključak i uzemljenje treba izvoditi stručna osoba.

Ukoliko se ne budete pridržavali odredbi i općih pravila iz ovog priručnika, proizvođač nije odgovoran za moguće nastale štete.

61.2.2 Priključak potrošača na sustav izmjenične električne energije

- Prije nego neki električni uređaj priključite na AC utikač, uvjerite se u njegovo besprijekorno stanje.
- Ukoliko primijetite da se priključeni potrošač ne radi normalno, ostvaruje umanjenu snagu itd., odmah isključite generator te od njega odvojite potrošač. Provjerite je li priključeni uređaj u kvaru i je li došlo do preopterećenja generatora zbog priključenog potrošača.

POZOR: Kratkotrajno prekoračenje normirane snage generatora moguće je, ali ukoliko se učestalo događa, može znatno smanjiti njegov vijek trajanja.

Uzmite u obzir da neki uređaji, npr. rashladni uređaji, trebaju do 5 puta veći zaletni napon nago u tijeku rada.

61.2.3 Rad s generatorom iznad 1800 m iznad razine mora

- Kada radite na većim visinama, zbog nižeg sadržaja kisika u zraku, zrak/gorivo mješavina je gušća. To dovodi do gubitka snage, povećane potrošnje goriva i bržeg trošenja svjećice te težeg paljenja motora.

- Generator je izrađen tako da može raditi na većim visinama, ali bi trebali modificirati karburator u ovlaštenom servisnom centru. Ipak, uzmite u obzir nagib i gubitak snage za 3.5% po 300m visine.
OPREZ! Rad generatora s modificiranim karburatorom na niskom visinama dovodi do pregrijavanja motora.

61.3 AC pogon (izmjenična struja)

Uključite električne aparate u AC utičnicu. Što je više uređaja priključeno, to će vam trebati veća snaga (VA). Uređaj s normalnom snagom od 1500 KW može napunit vaš generator do maksimuma u kratkom vremenu.

Pri istovremenom pogonu više potrošača najprije uključite potrošač s najvećim zaletnim naponom! Ukoliko dođe do preopterećenja generatora, prekinut će se dovod struje. U tom slučaju isključite generator i provjerite u čemu je problem.

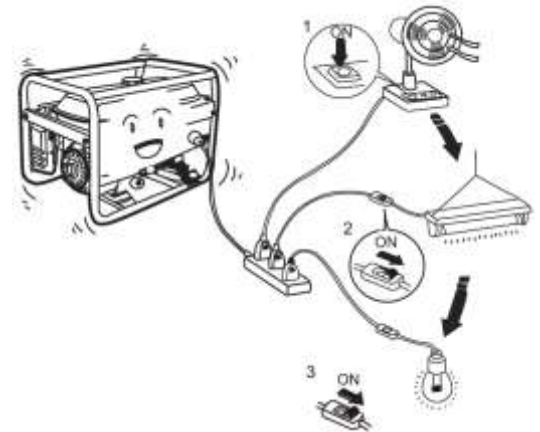

61.4 RAD

61.4.1 Uključivanje (ZI-STE2800;ZI-STE5500)

Kod uključivanja generatora, postupite na sljedeći način:

- Provjerite je li generator u savršenom stanju.
- Ukoliko su neki uređaji uključeni u utičnicu, isključite ih.
- Otvorite slavinu za gorivo.
- Kod hladnog paljenja morate zatvoriti čok, a za toplo paljenje ga otvorite.
- izvucite čok.
- Uključite sklopku motora na ON.

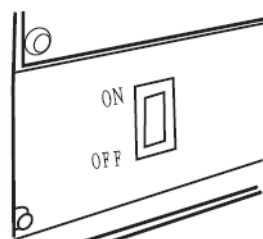
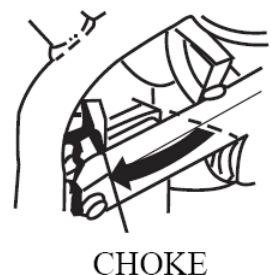
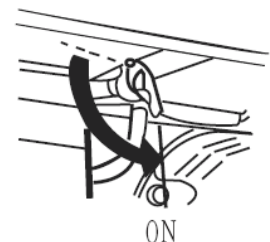



- Uključite stroj tako da povučete startnu ručku.

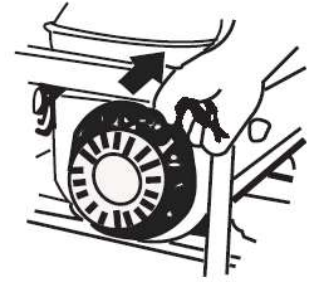

- Kada je čok zatvoren, morate ga otvoriti, ako je motor topao od rada.

- Ponovno umetnite čok.

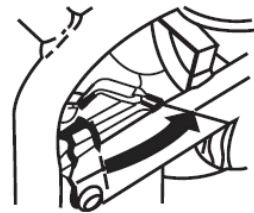

61.4.2 Uključivanje (ZI-STE8000;ZI-STE8004)

Kod uključivanja generatora, postupite na sljedeći način:

- Provjerite je li generator u savršenom stanju.
- Ukoliko su neki uređaji uključeni u utičnicu, isključite ih.
- Otvorite slavinu za gorivo.



„START“



„START“



U hitnim slučajevima (bez baterije)



Pos. 0 **Paljenje.**

Pos. I Rad

**61.4.3 Isključivanje/gašenje motora**

- Prije isključivanja/gašenja stroja, isključite sve uređaje priključene na generator.
- Ugasite generator tako da glavnu sklopku motora stavite u položaj **OFF**.
- Zatvorite slavinu za gorivo.

62 ODRŽAVANJE**UPOZORENJE**

Vruće površine i rotirajući dijelovi stroja mogu dok motor radi izazvati teške ozljede pa čak i uzrokovati smrt. Stroj prije adaptacija, namještanja, čišćenja i održavanja uvijek isključite i osigurajte od nehotičnog ponovnog pokretanja.

62.1 Plan održavanja i servisiranja**62.1.1 Tablica s mjerama**

(1)) Interval može varirati ovisno o kvaliteti zraka.		Prije svakog puštanja u rad	Mjesečno ili nakon svakih 20rad.sati	Svaka 3 mjeseca ili svakih 50rad.sati	Svakih 6 mjeseci ili svakih 100 rad.sati	Svake 2 godine ili svakih 300 rad.sati
(2) Treba prepustiti kvalificiranom osoblju!						
Motorno ulje	Provjera	X				
	Zamjena		X		X	
Filtar zraka	Provjera	X				
	Zamjena			X (1)		
Svjećica	Provjera				X	
	Zamjena					X
Zazor ventila	Provjera, podešav					X(2)
Komora izgaranja	Čišćenje	Svakih 300 radnih sati (2)				
Spremnik benzina i filtar spremnika	Čišćenje	Jednom godišnje (2)				
Dovod goriva	Provjera	Svake 2 godine (2)				

8.2.1 Zamjena motornog ulja

Izvršite zamjenu motornoga ulja nakon završetka rada generatora, dok je ono još toplo. Sklopka motora mora biti u OFF položaju.

- Okrenite sklopku u OFF poziciju, i postavite na ON.





- Odvrnite zatezni vijak postraničnog poklopca te uklonite poklopac. Odvrnite poklopac spremnika za uljevanje ulja.
- Nagnite generator i ispusite ulje u za to predviđenu nepropusnu posudu.

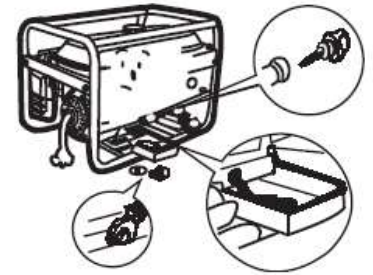

- Ulijte svježe ulje do donje oznake na nastavku spremnika za ulje.

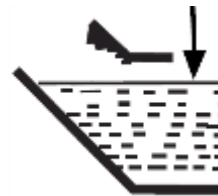

POZOR: Staro ulje zbrinite na EKOLOŠKI PRIHVATLJIV način!
Čuvajte ga u dobro zatvorenoj posudi i donesite ga u Vama najbliži centar za recikliranje.

- Zavrните vijak na nastavku spremnika za uljevanje ulja.



8.2.2 Filtar zraka

- Skinite poklopac za filter zraka.
- Izvadite filter zraka.
- Operite ga u vodi.
- Iscijedite ga.
- Filtar natopite motornim uljem.
- Ocijedite filter od viška motornoga ulja.
- Ponovno umetnite filter zraka.
- Poklopite ga poklopcem.
- Učvrstite okidni zatvarač.

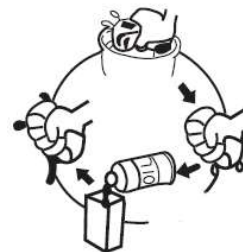
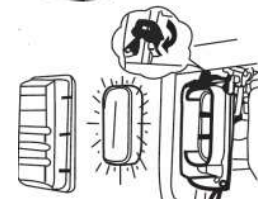

OPREZ: NIKAĐA NE RADITE SA STROJEM BEZ FILTRA ILI FILTRA KOJI SE NE ODRŽAVA.

8.2.3 Svjećica

- Otklonite poklopac svjećice.
- Pažljivo odvrnite svjećicu.
- Vizualnim ispitivanjem izvršite provjeru svjećice:
Ukoliko su elektrode istrošene ili je izolacija oštećena, zamijenite svjećicu.
- Odstranite nečistoće sa svjećice.
- Provjerite razmak između dvaju elektroda: 0,6 - 0,7 mm.
- Brtvilo svjećice bi također trebalo biti u dobrom stanju.
- Prema potrebi, zamijenite svjećicu. Kada ju zavrnete, zategnite ju još i ključem za polovicu zavrtača.

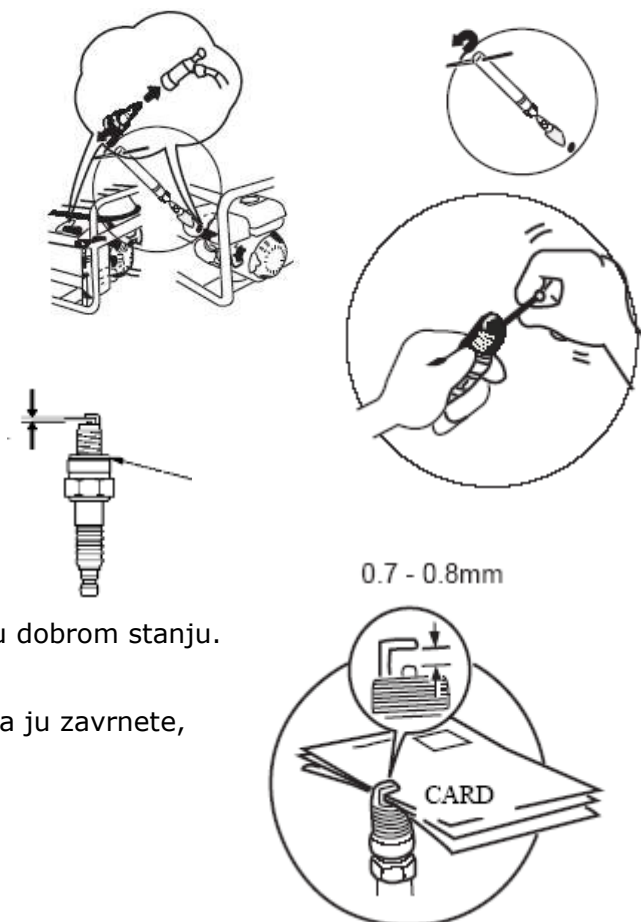

8.2.4 Slavina za gorivo & Filtar goriva & Spremnik (Svakih 150 sati rada)

- Ručicu slavine za gorivo postavite položaj „OFF“
- Isperite ju blagom otopinom.
- Očistite sve dijelove.
- Natrag sastavite sve dijelove.
- Izvadite filtar spremnika motora.
- U otopini (s blagim sredstvom za čišćenje) očistite sve dijelove.
- Ponovno vratite u isti položaj.

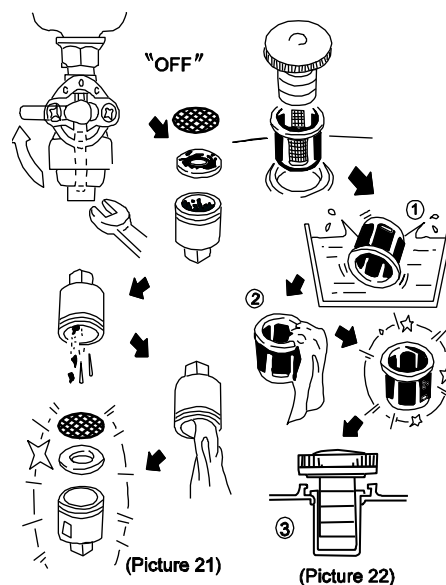

8.3 Transport

- Ostavite da se stroj ohladi barem 15 minuta.
- Ne nagnjite ga jer može doći do izlivanja ulja ili goriva.
- Ne stavljajte teške ili mokre stvari na generator u tijeku transporta.



63 SKLADIŠTENJE

Ako stroj miruje duže vrijeme (>30 dana):

1. Ispraznite spremnik ulja odn. spremnik goriva.
2. Skinite svjećicu i u cilindar ulijte nekoliko kapi motornog ulja. Pomoću pokretača s užetom nekoliko puta okrenite motor da se ulje dobro rasporedi u unutrašnjosti cilindra. Očistite i opet stavite svjećicu.
3. Ohlađeni stroj pokrijte i pospremte izvan doseg djece i neovlaštenog osoblja na dobro prozračenom, suhom mjestu na kojem će bit zaštićen od smrzavanja.

64 ZBRINJAVANJE



Stroj ne zbrinjavajte s običnim otpadom. Kontaktirajte tijela lokalne vlasti za informacije o raspoloživim mogućnostima zbrinjavanja. Ako kod specijaliziranog trgovca kupite novu vibracijsku ploču ili ekvivalentni uređaj, u nekim je zemljama trgovac obavezan odgovarajuće zbrinuti stari stroj.

65 UKLANJANJE POGREŠAKA

UPOZORENJE



Vruće površine i rotirajući dijelovi stroja mogu dok motor radi izazvati teške ozljede pa čak i uzrokovati smrt. Stroj prije uklanjanja smetnji uvijek isključite i osigurajte od nehotičnog ponovnog pokretanja.

Problem	Mogući uzrok	Uklanjanje problema
Motor se ne uključuje	<ul style="list-style-type: none"> • Nema goriva • Uključite sklopku motora na ON • Ne povlači se uže natrag • Provjerite razinu ulja • Kontakt na svjećici • Zračni filter začepljen • Začepljena slavina goriva • Neispravan motor 	<ul style="list-style-type: none"> • Napunite spremnik gorivom • Uključite na ON • Popravite potezno uže • Dodajte ulje • Provjerite je li pritegnuta prema 8.2.3 • Vidi Održavanje 8.2.2 • Vidi Održavanje • Vidi Održavanje
Teško je upaliti motor ili radi loše	<ul style="list-style-type: none"> • Pregusta mješavina goriva • Neispravan karburator • Neispravna, prljava ili krivo postavljena svjećica 	<ul style="list-style-type: none"> • Postaviti čok na poziciju OPEN • Postavke prilagoditi samo stručna osoba • Očistiti svjećicu, staviti novu ili prilagoditi
Motor je prevruć	<ul style="list-style-type: none"> • Premalo motornog ulja • Ograničen sustav hladnog zraka • Prljav zračni filter • Karburator nije pravilno postavljen 	<ul style="list-style-type: none"> • Naliti motorno ulje • Očistiti ventilator, interni • Očistiti rashladne rešetke • Očistiti zračni filter • Stručna osoba mora prilagoditi karburator
Motor ima premalu snagu	<ul style="list-style-type: none"> • Prljavi zračni filter 	<ul style="list-style-type: none"> • Očistiti elemente filtra, ili ga zamijeniti
Nema električne energije u utičnicama	<ul style="list-style-type: none"> • Sklopka je na poziciji OFF • Brzina motora je preniska 	<ul style="list-style-type: none"> • Sklopku staviti u poziciju ON • Brzinu motora mora pregledati stručna osoba
Niski napon pod opterećenjem	<ul style="list-style-type: none"> • Preveliko opterećenje 	<ul style="list-style-type: none"> • Smanjiti postojeće opterećenje
Neujednačeni izlazni napon	<ul style="list-style-type: none"> • Nebalansirano opterećenje 	<ul style="list-style-type: none"> • Ispravite uzrok opterećenja, tj. utvrdite uzroke te izbalansirajte izlazni napon
Digitalni prikaz „P-25“	<ul style="list-style-type: none"> • P-25: Zahtjev za prvom izmjenom ulja za novi uređaj nakon 25 radnih sati 	<ul style="list-style-type: none"> • Zamijenite motorno ulje
Digitalni prikaz „P-50“	<ul style="list-style-type: none"> • P-50: Zahtjev za zamjenom ulja i čišćenjem zračnog filtra svakih 50 radnih sati 	<ul style="list-style-type: none"> • Zamijenite motorno ulje • Očistite zračni filter
Digitalni prikaz „P-100“	<ul style="list-style-type: none"> • P-100: Zahtjev za čišćenjem zračnog filtra i filtra goriva svakih 100 radnih sati 	<ul style="list-style-type: none"> • Očistite filter goriva • Očistite zračni filter • Zamijenite motorno ulje



66 SCHALTPLAN / WIRING DIAGRAM

ZI-STE2800

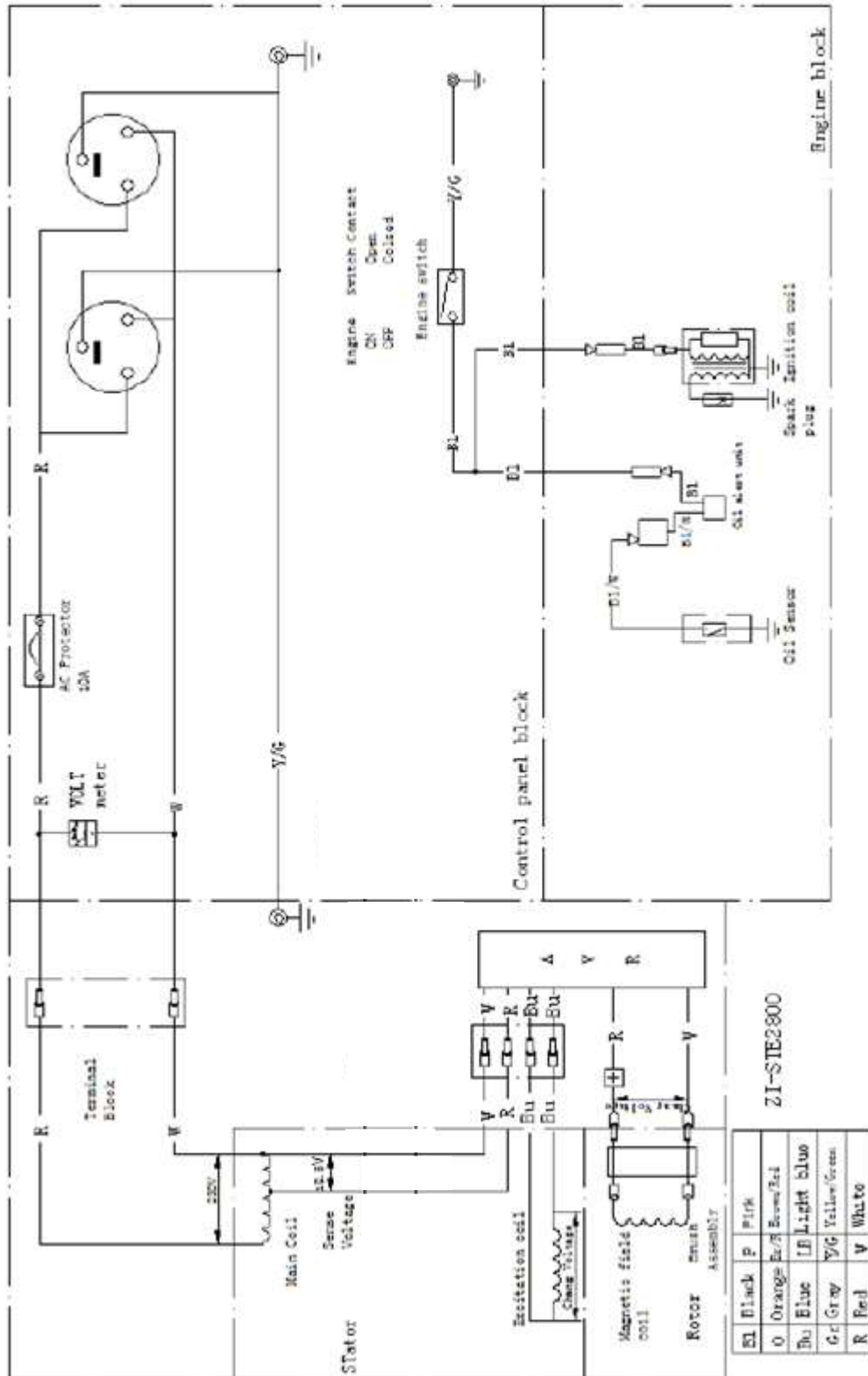



ZI-STE5500

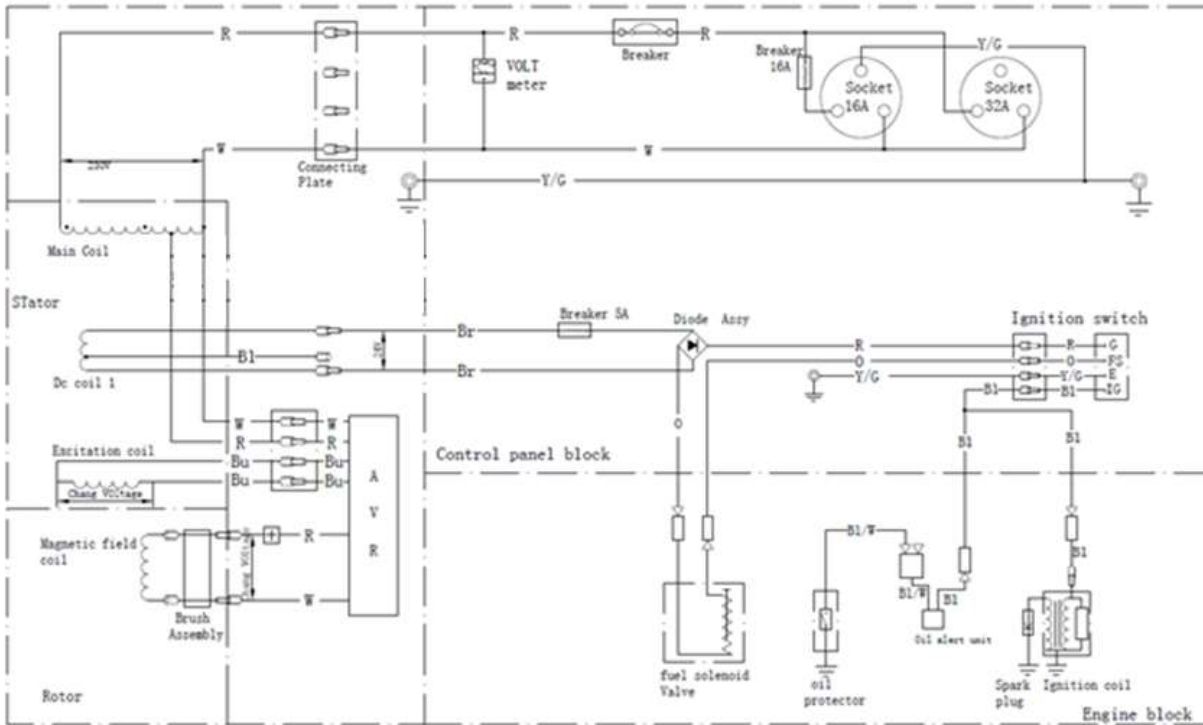

Ignition switch connecting

B1	Black	P	Pink
O	Orange	Br/R	Brown/Red
Bu	Blue	LB	Light blue
Gr	Gray	Y/G	Yellow/Green
R	Red	W	White

	IG	E	FS	G
OFF	○	○	○	○
ON				

ZI-STE8000

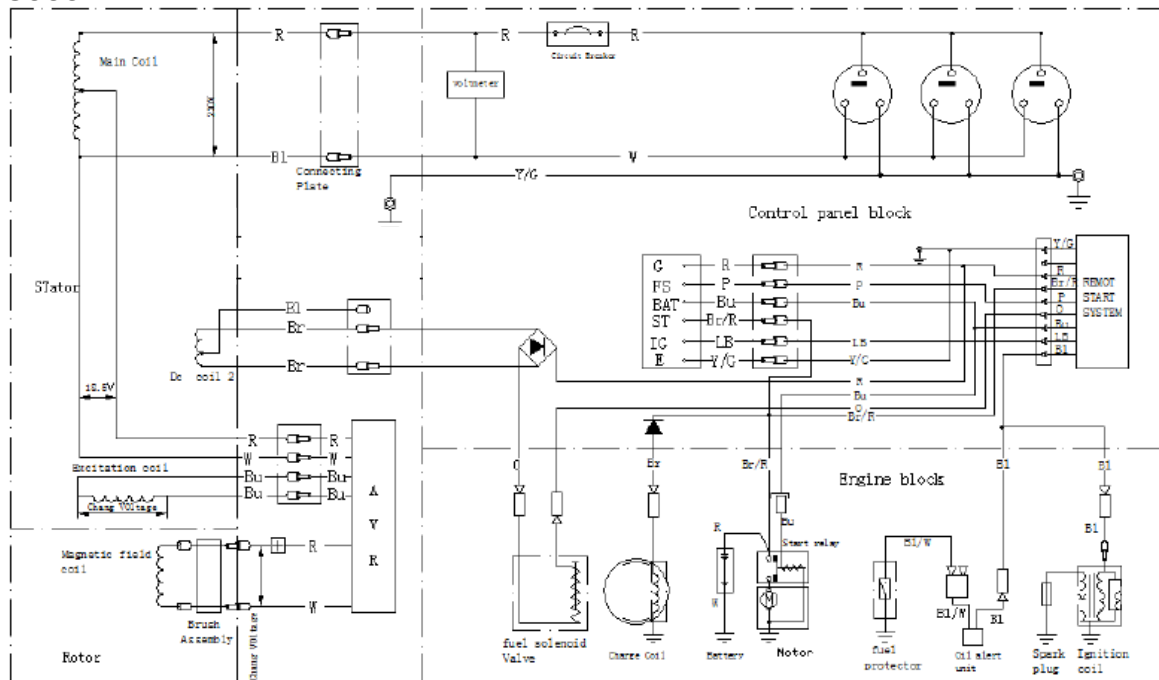

Ignition switch connecting

B1	Black	P	Pink
O	Orange	Br/R	Brown/Red
Bu	Blue	LB	Light blue
Gr	Gray	Y/G	Yellow/Green
R	Red	W	White

	IG	E	BAT	ST	FS	G
OFF	○	○	○	○	○	○
ON						
Start	○					

Z



ZI-STE8004

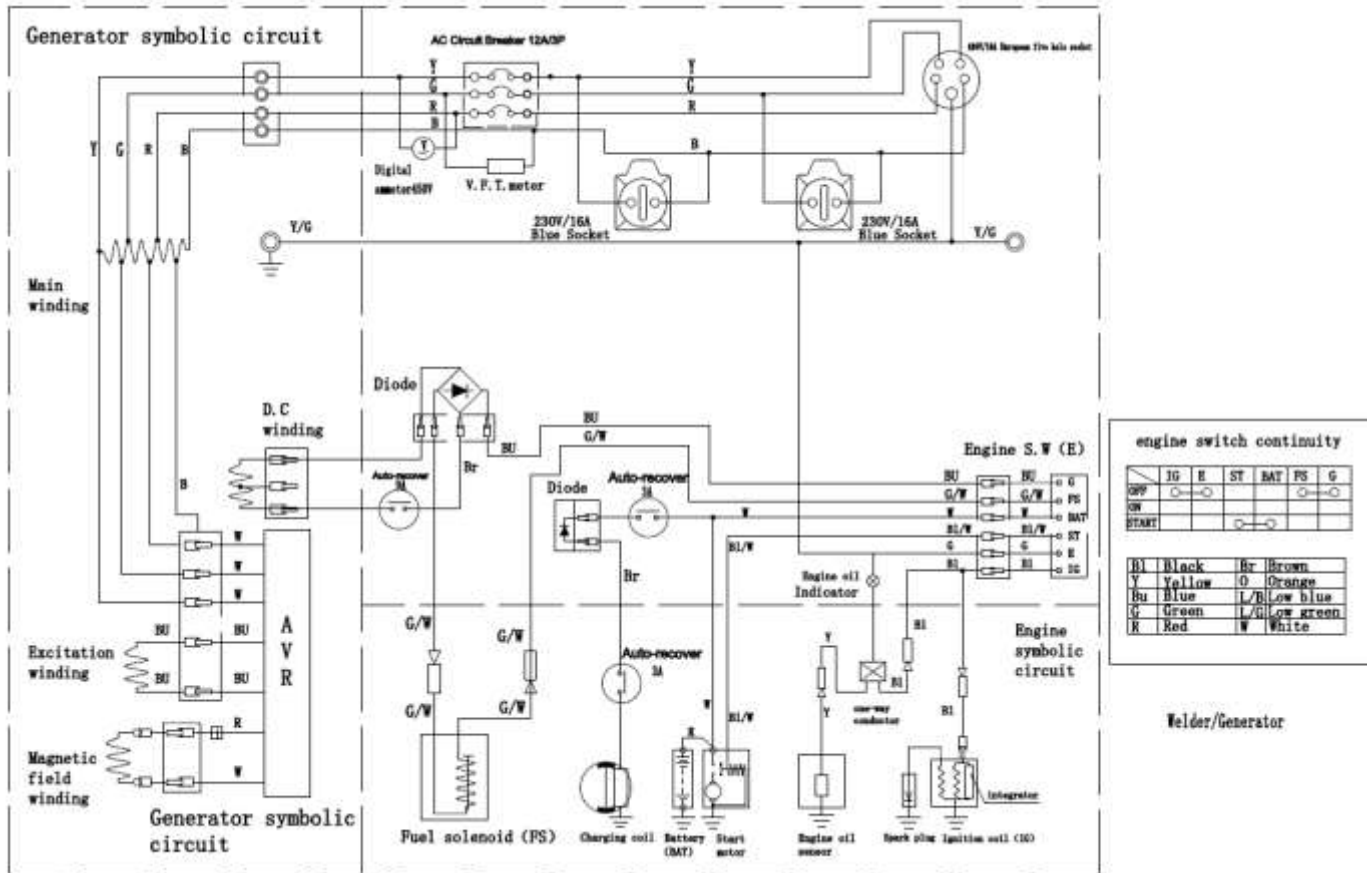



67 ERSATZTEILE / SPARE PARTS

67.1 Ersatzteilbestellung / spare parts order

(DE) Mit ZIPPER-Ersatzteilen verwenden Sie Ersatzteile, die ideal aufeinander abgestimmt sind. Die Passgenauigkeit der Teile verkürzt ihre Einbauzeit und erhöht die Lebensdauer der Maschine.

HINWEIS

Der Einbau von anderen als Originalersatzteilen führt zum Verlust der Garantie!
Verwenden Sie beim Tausch von Komponenten/Teilen deshalb nur Originalersatzteile!

Beim Bestellen von Ersatzteilen verwenden Sie bitte das Serviceformular, das Sie am Ende dieser Anleitung finden. Geben Sie stets Maschinentype, Ersatzteilnummer sowie Bezeichnung an. Um Missverständnissen vorzubeugen, empfehlen wir mit der Ersatzteilbestellung eine Kopie der Ersatzteilzeichnung beizulegen, auf der die benötigten Ersatzteile eindeutig markiert sind.

[Bestelladresse](#) sehen Sie unter [Kundendienstadressen im Vorwort dieser Dokumentation](#).

(EN) With ZIPPER spare parts you use spare parts that are ideally matched to each other. The fitting accuracy of the parts shortens their installation time and increases the service life of the machine.

NOTE

The installation of parts other than original spare parts leads to the loss of the guarantee! Therefore, when replacing components/parts, only use original spare parts!

When ordering spare parts, please use the service form at the end of this manual. Always state machine type, spare part number and designation. In order to avoid misunderstandings, we recommend enclosing a copy of the spare part drawing with the spare part order, on which the required spare parts are clearly marked.

[You will find the ordering address under customer service addresses in the foreword to this documentation.](#)

(ES) Con las piezas de recambio originales de ZIPPER utilizará piezas que están en sintonía con las demás piezas, acortando el tiempo de instalación y alargando la vida útil de la máquina

IMPORTANTE

La instalación de piezas no originales, hace nula la garantía. ¡Use sólo repuestos originales! Envíe su pregunta sobre las piezas que necesite al revendedor donde compró la máquina o al Atención al Cliente de ZIPPER.

[Puede encontrar la dirección de pedidos en el prefacio de este manual de instrucciones.](#)

(FR) Pour les machines ZIPPER utiliser toujours des pièces de rechange pour réparer la machine. Le réglage optimal de pièces réduit le temps d'installation et préserve la vie de la machine.

IMPORTANT

L'installation de pièces de rechange non d'origine annule la garantie!

Utiliser toujours des pièces de rechange d'origine ZIPPER.

Pour commander des pièces détachées, s'il vous plaît utiliser le formulaire de service qui est la fin de ce manuel. Toujours entrer le type de machine et le numéro de la pièce de rechange et le nom de la pièce. Pour éviter les malentendus, il est recommandé une copie du schéma de vue explosé dans lequel vous marquez clairement les pièces de rechange nécessaires.

[Vous trouverez notre adresse sur la préface de ce manuel.](#)

(CZ) Pomocí náhradních dílů ZIPPER můžete použít náhradní díly, které jsou dokonale shodné. Přesnost montáže součástí zkracuje jejich montážní dobu a prodlužuje životnost stroje.

POZNÁMKA

Instalace jiných než originálních náhradních dílů vede ke ztrátě záruky!

Při výměně součástek / dílů používejte pouze originální náhradní díly!



Při objednávání náhradních dílů použijte servisní formulář uvedený na konci této příručky. Vždy uvádějte typ stroje, číslo náhradního dílu a název. Aby nedocházelo k nedorozuměním, doporučujeme umístit náhradní objednávku s kopií nákresu náhradních dílů, na kterém jsou jasně označeny požadované náhradní díly.

Adresa objednávání naleznete v adresářích zákaznické služby v předmluvě této dokumentace.

(SL) Z rezervními deli ZIPPER lahko uporabite nadomestne dele, ki so popolnoma usklajeni. Natančnost prileganja delov skrajša čas namestitve in podaljša življenjsko dobo stroja.

OPOMBA

Namestitev drugih originalnih rezervnih delov povzroči izgubo garancije! Pri zamenjavi komponent / delov uporabite samo originalne nadomestne dele!

Pri naročanju nadomestnih delov uporabite servisni obrazec, ki je naveden na koncu tega priročnika. Vedno navedite vrsto naprave, številko rezervnega dela in ime. Da bi preprečili nesporazume, priporočamo, da rezervni del naročite z izvodom risbe rezervnih delov, na kateri so jasno označeni rezervni deli.

Naslov naročila je mogoče najti pod naslovom službe za stranke v predgovoru te dokumentacije.

(HR) Rezervni deli firme ZIPPER so med seboj idealno usklajeni. Optimalna usklajenost delov skrajša čas vgradnje in podaljša življenjsko dobo stroja.

OPOMBA

Z vgradnjo neoriginalnih rezervnih delov garancija preneha veljati!

Zato: ob zamenjavi komponent / delov uporabljajte samo originalne rezervne dele.

Pri naročanju rezervnih delov uporabite servisni obrazec, ki ga lahko najdete na koncu tega navodila. Vedno navedite tip stroja, številko rezervnega dela in naziv. Da bi preprečili nesporazume, Vam priporočamo, da priložite naročilu rezervnega dela kopijo načrta rezervnega dela, na katerem so jasno označeni potrebni rezervni deli.

Naslov za naročanje poiščite v servisnih informacijah v uvodu te dokumentacije.



67.2 Explosionszeichnung / Exploded View

ZI-STE2800

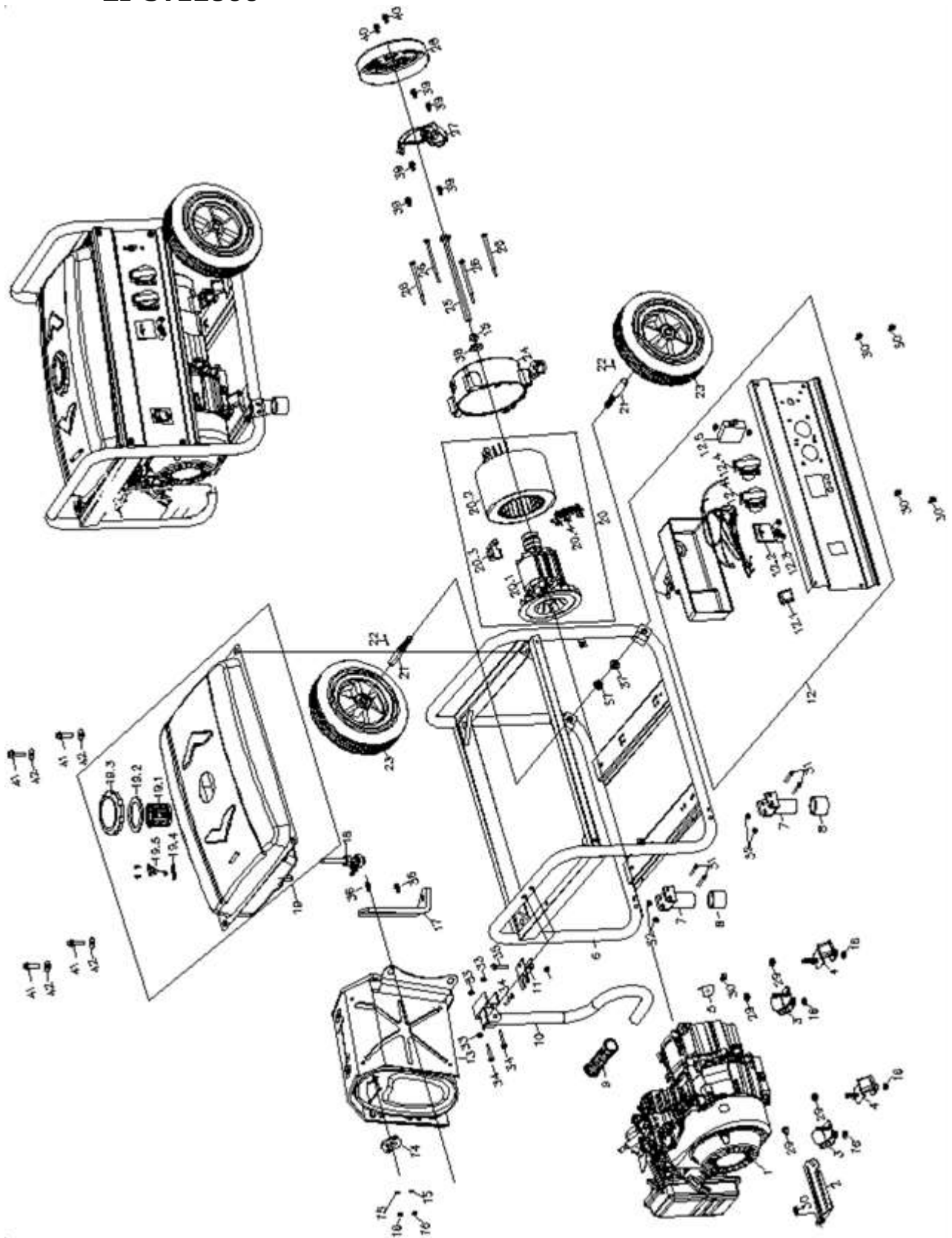



Nr.	BESCHREIBUNG / DESCRIPTION	Stk	Nr.	BESCHREIBUNG / DESCRIPTION	Stk.
1	Engine	1	20	Motor assembly	4
2	Bracket, air cleaner	1	20.1	Rotator	1
3	Isolator A	2	20.2	Stator	1
4	Isolator B	2	20.3	Carbon brush comp	1
5	Dustproof sheet	1	20.4	Grounding post comp	1
6	Frame	1	21	Foot shaft	2
7	T-foot support	2	22	Cotter	2
8	T-shaped foot support cushioning seat	2	23	Casters	2
9	Handle sleeve	1	24	Motor bracket	1
10	Curved handle	1	25	Bolt M8x1x210	1
11	Handle fixed Card	1	26	Bolt M6x160/GB5798	4
12	Pane1 comp	1	27	Automatic Voltage Regulator	2
12.1	Rocker switch	1	28	End Cover, Generator	1
12.2	Voltmeter	1	29	Nut M8/GB6177	4
12.3	DC-Terminal	1	30	Bolt M6x12/GB5787	6
12.4	Continental socket	2	31	Bolt M6x40/GB5787	4
12.5	Breaker	1	32	Nut M6/GB6177	5
13	Muffler Comp	1	33	Nut M8/GB6177	3
14	Packing exhaust	1	34	Bolt M8x40/GB5787	3
15	Shells pad 8/GBT93	3	35	Bolt M6x55/GB5787	1
16	Nut M8/GB6170	6	36	Bolt M8x16/GB5787	2
17	Muffler support	1	37	Nut M12x1.25/GB6177	2
18	Fuel cock	1	38	Flat pad Ø8xØ24x1.5	1
19	Fuel Tank assembly	1	39	Bolt M5x16/GB5789	5
19.1	Fuel Filter	1	40	Bolt M5x12/GB5789	3
19.2	Tank cover gasket	1	41	Flat pad Ø6xØ22x2	4
19.3	Fuel tank cap comp	1	42	Bolt M6x25/GB5787	4
19.4	Standard Oil seal	1			
19.5	Standard Oil	1			



ZI-STE8000

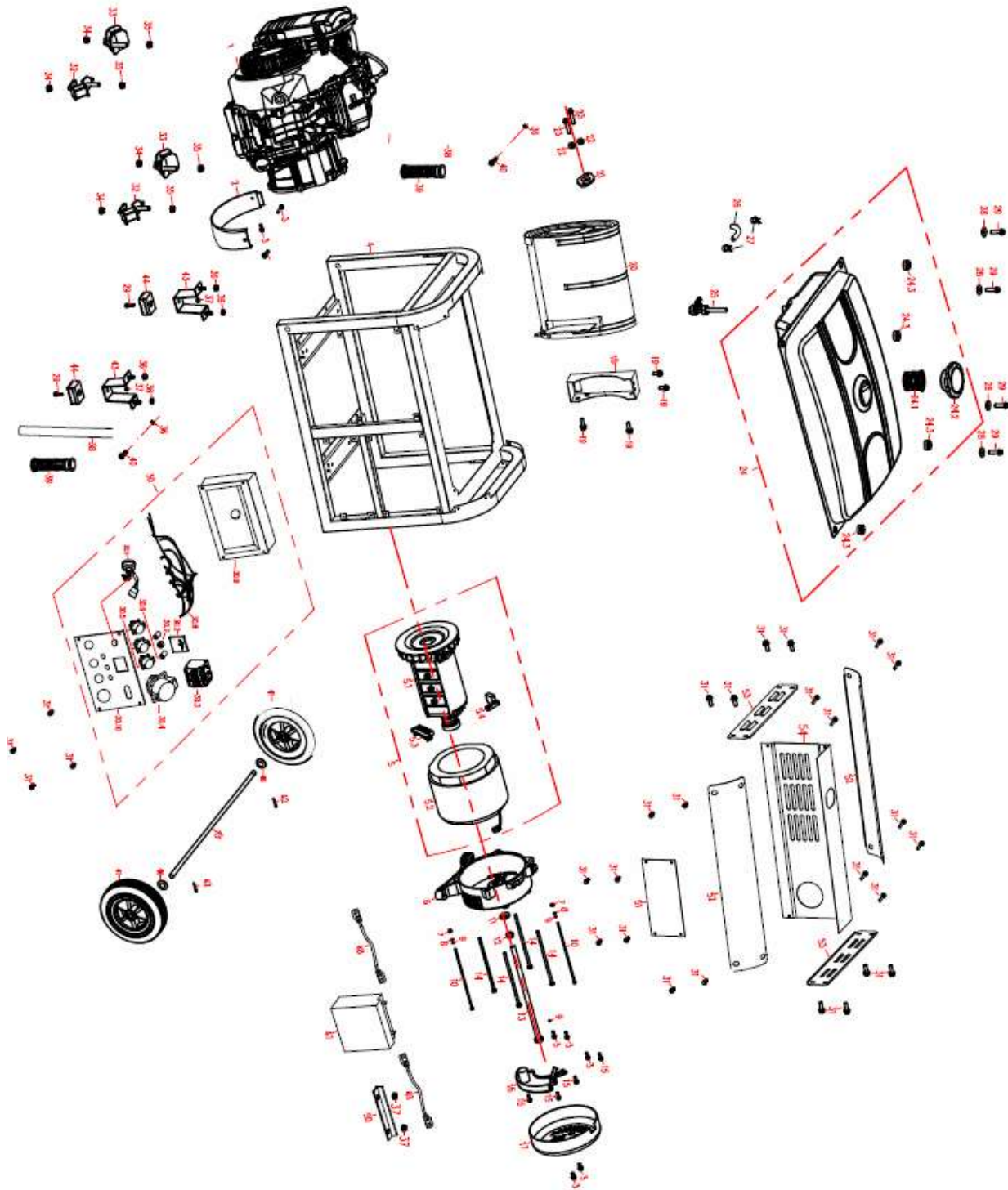



ZI-STE8004

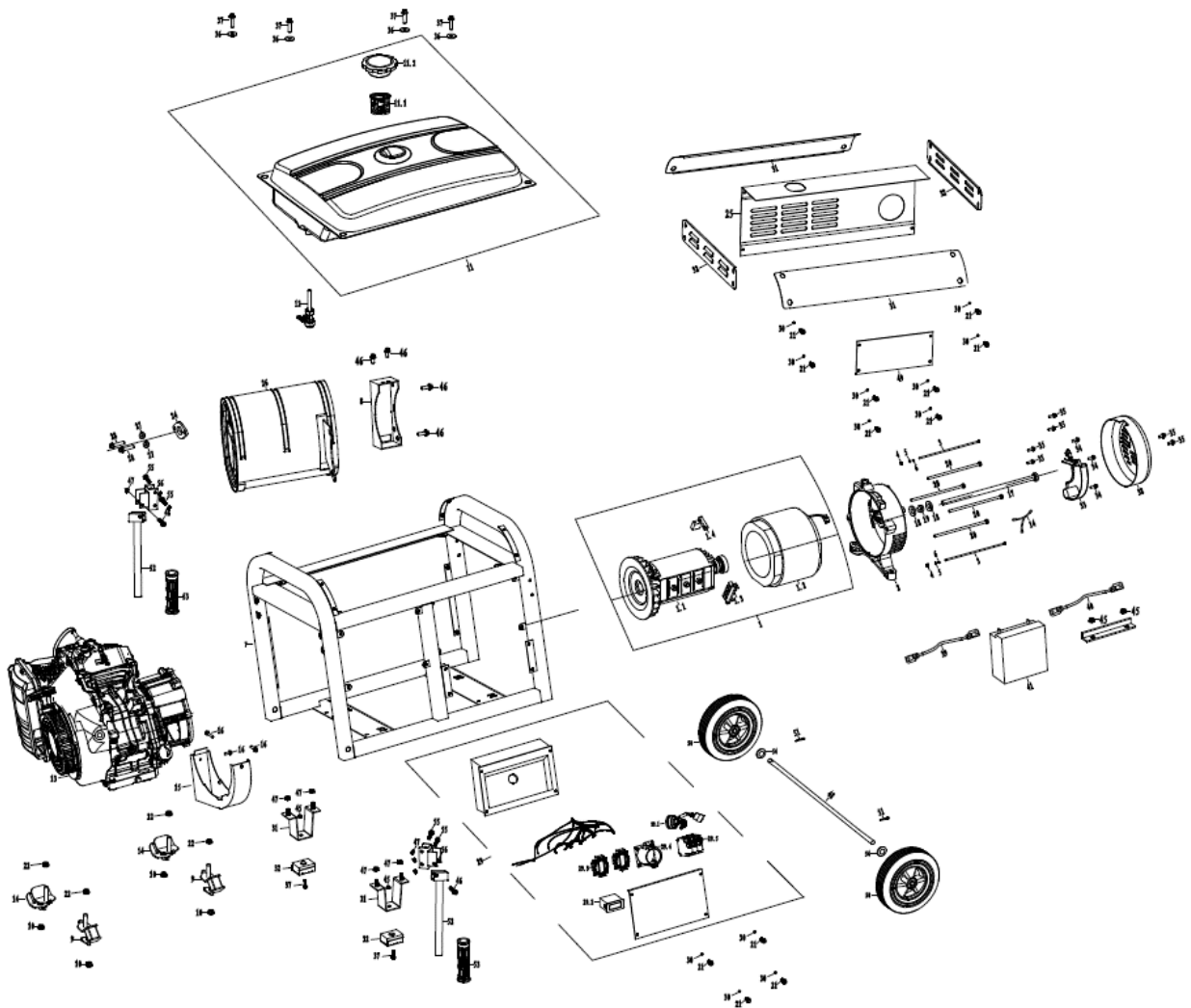

(DE) Den elektronischen Ersatzteilkatalog finden Sie auf unserer Homepage (Ersatzteile)

(EN) For electronic spare-parts catalogue please refer to our homepage (spare-parts)



69 GEWÄHRLEISTUNG (DE)

1.) Gewährleistung:

Die Fa. ZIPPER Maschinen gewährt für mechanische und elektrische Bauteile eine Gewährleistungsfrist von 2 Jahren für den Hobby Einsatz; bei gewerblichem Einsatz besteht eine Gewährleistung von 1 Jahr, beginnend ab dem Erwerb des Endverbrauchers/Käufers. Treten innerhalb dieser Frist Mängel auf, welche nicht auf im Punkt 3 angeführten Ausschlussdetails beruhen, so wird die Fa. Zipper nach eigenem Ermessen das Gerät reparieren oder ersetzen.

2.) Meldung:

Damit die Berechtigung des Gewährleistungsanspruches überprüft werden kann, muss der Käufer seinen Händler kontaktieren; dieser meldet schriftlich den aufgetretenen Mangel am Gerät der Fa. Zipper. Bei berechtigtem Gewährleistungsanspruch wird das Gerät beim Händler von Zipper abgeholt. Retoursendungen ohne vorheriger Abstimmung mit der Fa. Zipper werden nicht akzeptiert und angenommen.

3.) Bestimmungen:

a) Gewährleistungsansprüche werden nur akzeptiert, wenn zusammen mit dem Gerät eine Kopie der Originalrechnung oder des Kassenbeleges vom Zipper Handelspartner beigelegt ist. Es erlischt der Anspruch auf Gewährleistung, wenn das Gerät nicht komplett mit allen Zubehörteilen zur Abholung gemeldet wird.

b) Die Gewährleistung schließt eine kostenlose Überprüfung, Wartung, Inspektion oder Servicearbeiten am Geräte aus. Defekte aufgrund einer unsachgemäßen Benutzung durch den Endanwender oder dessen Händler werden ebenfalls nicht als Gewährleistungsanspruch akzeptiert. Z.B.: Verwendung von falschem Treibstoffen, Frostschäden in Wasserbehältern, Treibstoff über Winter im Benzintank des Gerätes.

c) Ausgeschlossen sind Defekte an Verschleißteilen wie : Kohlebürsten, Fangsäcke, Messer, Walzen, Schneideplatten, Schneideeinrichtungen, Führungen, Kupplungen, Dichtungen, Laufräder, Sageblätter, Spaltkreuze, Spaltkeile, Spaltkeilverlängerungen, Hydrauliköle, Öl-, Luft- u. Benzinfilter, Ketten, Zündkerzen, Gleitbacken usw.

d) Ausgeschlossen sind Schäden an den Geräten verursacht durch: Unsachgemäße Verwendung, Fehlgebrauch des Gerätes; nicht seinem normalen Verwendungszweckes entsprechend; Nichtbeachtung der Bedienungs- u. Wartungsanleitung; Höhere Gewalt; Reparaturen oder technische Änderungen durch nicht autorisierte Werkstätten oder Kunden selbst. Durch Verwendung von nicht originalen Zipper Ersatz- oder Zubehörteilen.

e) Entstandene Kosten (Frachtkosten) und Aufwendungen bei nichtberechtigten Gewährleistungsansprüchen werden nach Überprüfung unseres Fachpersonals dem Kunden oder Händler in Rechnung gestellt.

f) Geräte außerhalb der Gewährleistungsfrist: Reparatur erfolgt nur nach Vorkasse oder Händlerrechnung gemäß des Kostenvoranschlages (inkl. Frachtkosten) der Fa. Zipper.

g) Gewährleistungsansprüche werden nur für den Kunden eines Zipper Händlers, der das Gerät direkt bei der Fa. Zipper erworben hat, gewährt. Diese Ansprüche sind nicht übertragbar bei mehrfacher Veräußerung des Gerätes.

4.) Schadensersatzansprüche und sonstige Haftungen:

Die Fa. Zipper haftet in allen Fällen nur beschränkt auf den Warenwert des Gerätes. Schadensersatzansprüche aufgrund schlechter Leistung, Mängel, sowie Folgeschäden oder Verdienstauffälle wegen eines Defektes während der Gewährleistungsfrist werden nicht anerkannt. Die Fa. Zipper besteht auf das gesetzliche Nachbesserungsrecht eines Gerätes.



70 WARRANTY GUIDELINES (EN)

1.) Warranty:

Company ZIPPER Maschinen GmbH grants for mechanical and electrical components a warranty period of 2 years for amateur use; and warranty period of 1 year for professional use, starting with the purchase of the final consumer. In case of defects during this period, which are not excluded by paragraph 3, ZIPPER will repair or replace the machine at its own discretion.

2.) Report:

In order to check the legitimacy of warranty claims, the final consumer must contact his dealer. The dealer has to report in written form the occurred defect to ZIPPER. If the warranty claim is legitimate, ZIPPER will pick up the defective machine from the dealer. Returned shippings by dealers which have not been coordinated with ZIPPER, will not be accepted and refused.

3.) Regulations:

a) Warranty claims will only be accepted, when a copy of the original invoice or cash voucher from the trading partner of ZIPPER is enclosed to the machine. The warranty claim expires if the accessories belonging to the machine are missing.

b) The warranty does not include free checking, maintenance, inspection or service works on the machine. Defects due to incorrect usage of the final consumer or his dealer will not be accepted as warranty claims either. Some examples: usage of wrong fuel, frost damages in water tanks, leaving fuel in the tank during the winter, etc.

c) Defects on wear parts are excluded, e.g. carbon brushes, collection bags, knives, cylinders, cutting blades, clutches, sealings, wheels, saw blades, splitting crosses, riving knives, riving knife extensions, hydraulic oils, oil/air/fuel filters, chains, spark plugs, sliding blocks, etc.

d) Also excluded are damages on the machine caused by incorrect or inappropriate usage, if it was used for a purpose which the machine is not supposed to, ignoring the user manual, force majeure, repairs or technical manipulations by not authorized workshops or by the customer himself, usage of non-original ZIPPER spare parts or accessories.

e) After inspection by our qualified personnel, resulted costs (like freight charges) and expenses for not legitimated warranty claims will be charged to the final customer or dealer.

f) In case of defective machines outside the warranty period, we will only repair after advance payment or dealer's invoice according to the cost estimate (incl. freight costs) of ZIPPER.

g) Warranty claims can only be granted for customers of an authorized ZIPPER dealer who directly purchased the machine from ZIPPER. These claims are not transferable in case of multiple sales of the machine.

4.) Claims for compensation and other liabilities:

The liability of company ZIPPER is limited to the value of goods in all cases. Claims for compensation because of poor performance, lacks, damages or loss of earnings due to defects during the warranty period will not be accepted. ZIPPER insists on its right to subsequent improvement of the machine.



71 GARANTÍA Y SERVICIO (ES)

1.) Garantía:

La empresa ZIPPER Maschinen ofrece una garantía para los componentes mecánicos y eléctricos de 2 años para uso de bricolaje y 1 año para uso industrial, a partir de la fecha de compra por el usuario final. En caso de defectos durante este período, que no son excluidos por el párrafo 3, ZIPPER reparará o reemplazará la máquina a su discreción.

2.) Informe:

Con el fin de comprobar la legitimidad de las reclamaciones de garantía, el usuario final debe ponerse en contacto con su distribuidor. El distribuidor tiene que informar por escrito el defecto ocurrido a ZIPPER. Si la reclamación de garantía es legítima, ZIPPER recogerá la máquina defectuosa al distribuidor. Envíos devueltos por los distribuidores que no han sido coordinadas con ZIPPER, no serán aceptados y serán rechazados.

3.) Condiciones:

a) Sólo se aceptarán reclamaciones de garantía si la máquina va acompañado de la copia de la factura original o el comprobante de caja del distribuidor de ZIPPER. El derecho de garantía expira si los accesorios pertenecientes a la máquina no están junto con la máquina para su recogida.

b) La garantía no incluye revisiones gratis, mantenimiento, inspección o trabajos en la máquina. Los defectos debidos a un uso incorrecto del usuario final o su distribuidor tampoco serán aceptados como garantía. Algunos ejemplos: uso de carburante inadecuado, daños por heladas en los tanques de agua, dejando el combustible en el tanque durante el invierno, etc.

c) Los defectos en piezas de desgaste son excluidos, por ejemplo, escobillas de carbón, bolsas de aspirador, cuchillas, cilindros, hojas de corte, embragues, juntas, ruedas, hojas de sierra, cuñas de división, disco incisor, extensiones de la cuña de división, aceites hidráulicos, filtros de aceite / aire / combustible, cadenas, bujías, bloques de deslizamiento, etc.

d) También están excluidos los daños en la máquina causados por un uso incorrecto o inadecuado, si la máquina se ha utilizado haciendo caso omiso a las instrucciones de utilización, por fuerza mayor, las reparaciones o manipulaciones técnicas de talleres no autorizados o por el propio cliente, el uso de repuestos o accesorios no originales de ZIPPER.

e) Después de la revisión por nuestro personal calificado, por las reclamaciones de garantía no legítimas, los costos de la misma (como por ejemplo los gastos de transporte) y otros gastos, se le cobrarán al cliente final o al distribuidor.

f) Dispositivos fuera del período de garantía: la reparación se produce sólo después del pago por adelantado o a la cuenta del distribuidor de acuerdo con la estimación de los costos (incluyendo los portes) de ZIPPER.

g) Las reclamaciones de garantía sólo pueden concederse para los clientes de un distribuidor autorizado ZIPPER que compró la máquina de manera directa a ZIPPER. Estas reclamaciones no son transferibles en caso de múltiples ventas de la máquina.

4.) Reclamaciones de indemnización y otras obligaciones:

La responsabilidad de la empresa ZIPPER se limita al valor de las mercancías en todos los casos. No se aceptarán reclamaciones por daños y perjuicios debido a los malos resultados, los defectos o daños derivados o la pérdida de ingresos debido a un defecto durante el período de garantía. La empresa ZIPPER está en su derecho de mejorar posteriormente un dispositivo.



72 GARANTIE ET SERVICE (FR)

1.) Garantie:

La société ZIPPER Maschinen offre une garantie pour les composants mécaniques et électriques de 2 ans pour une utilisation de bricolage et 1 an pour une utilisation industrielle, à partir de la date d'achat par l'utilisateur final. En cas de défauts au cours de cette période qui ne sont pas exclus par le paragraphe 3 ZIPPER réparera ou remplacera la machine à sa discrétion.

2.) Rapport:

Afin de démontrer la validité de la demande de garantie, l'utilisateur final doit contacter son revendeur. Le revendeur doit en informer par écrit le défaut pour ZIPPER. Si la demande de garantie est légitime, ZIPPER recueillera la machine défectueuse du revendeur. Les livraisons retournées par les distributeurs qui n'ont pas été coordonnées avec ZIPPER ne seront pas acceptées et seront rejetées.

3.) Régulations:

a) Les réclamations de garantie seront acceptées si la machine est accompagnée d'une copie de la facture originale ou du ticket de caisse du distributeur ZIPPER. La garantie expire si les accessoires appartenant à la machine ne sont pas avec la machine pour la collecte.

b) La garantie n'inclut pas le service gratuit, l'entretien, l'inspection ou des travaux sur la machine. Les défauts causés par une mauvaise utilisation de l'utilisateur final ou revendeur ne sont pas acceptés comme garantie. Quelques exemples: les erreurs de carburant, dommages dus au gel de réservoirs d'eau, en gardant le carburant dans le réservoir pendant l'hiver, etc.

c) Défauts des pièces d'usure sont exclus, par exemple, balais en charbon, sacs d'aspirateur, lames, cylindres, lames, embrayages, joints, roues, lames de scie, cales de division, lame inciseur, extensions de cale de division, huiles hydrauliques, les filtres à huile / air / carburant, des chaînes, des bougies, des blocs coulissantes, etc.

d) Sont également exclus les dommages sur la machine, causés par une mauvaise manipulation, si la machine a été utilisée pour en ignorant les instructions d'utilisation, de force majeure, les réparations ou manipulations techniques par des ateliers non autorisés ou par le client lui-même, et l'utilisation des pièces ou accessoires non originaux de ZIPPER.

e) Après vérification par notre technicien qualifié, les réclamations de garantie qui ne sont pas légitimes, le coût de la même (tels que les coûts de transport) et d'autres frais seront à la charge du client final ou le distributeur.

f) Dans le cas des machines défectueux en dehors de la période de garantie, nous réparerons seulement après le paiement avance ou avec facture du revendeur selon l'estimation des coûts (coûts de transport incl.) de ZIPPER.

g) Les réclamations de garantie peuvent être accordées que pour les clients d'un revendeur autorisé ZIPPER qui ont directement acheté la machine de ZIPPER Maschinen. Ces revendications ne sont pas transférables en cas de multiples ventes de la machine.

4.) Demandes d'indemnisation et autres obligations:

La responsabilité de la société est limitée à la valeur de marchandises ZIPPER dans tous les cas. Les réclamations pour les dommages dus à une mauvaise performance, de défauts ou dommages indirects ou perte de revenu due à un défaut pendant la période de garantie ne seront pas acceptées. ZIPPER a le droit d'améliorer l'appareil.



73 ZÁRUKA (SK)

1.) Záruka:

Spoločnosť ZIPPER Maschinen poskytuje záruku na mechanické a elektrické časti stroja v trvaní 2 rokov na súkromné použitie výrobku a v dĺžke 1 rok pri použití pre účel podnikania, a to počnúc dátumom nákupu stroja. V prípade výskytu poruchy v priebehu záručnej doby, ktorá sa nevyskytla za okolností podľa bodu 3, spoločnosť Zipper po posúdení stroj opraví alebo vymení.

2.) Reklamácia / hlásenia závad:

Pre preverenie oprávnenosti reklamácie musí kupujúci kontaktovať predávajúceho; ten nahlási písomne vzniknutú poruchu spoločnosti Zipper. V prípade oprávnenosti reklamácie zaistí spoločnosť Zipper vyzdvihnutie chybného výrobku u predávajúceho. Zásielky, ktoré neboli dopredu odsúhlasené so spoločnosťou Zipper nebudú akceptované a prevzaté.

3.) Podmienky:

a) Reklamácie budú akceptované len za predpokladu, že spoločne so strojom bude predložená kópia originálnej faktúry alebo kúpneho dokladu vydaného autorizovaným predajcom Zipper. Záručný nárok zaniká, ak nie je stroj pripravený na vyzdvihnutie kompletný vrátane celého príslušenstva.

b) Záruka zahŕňa bezplatné odstránenie všetkých chýb stroja, ktoré obmedzujú správnu funkciu stroja a sú spôsobené chybou materiálu alebo výrobnou chybou, nie používateľom alebo predávajúcim. Napr.: použitím nevhodného paliva, poškodením mrazom, zanechaným palivom v nádrži cez zimné obdobie a pod.

c) Zo záruky sú vyňaté spotrebné diely ako napr.: uhlíkové kefky, zachycovacie vrece, nôž, valce, rezacie dosky, rezacie zariadenie, vedenie, spojky, tesnenia, kolieska, listy píly, štiepačky, štiepacie kliny, predĺženie štiepacích klinov, hydraulické oleje, olejové, - vzduchového a benzínového filtra, remene, zapalovacie sviečky, vodítka a pod.

d) Ďalej sú vyňaté poškodenia stroja spôsobené: nesprávnym používaním, použitím na iné ako uvedené účely; nedodržaním návodu na obsluhu a údržbu; vyššou mocou; opravami alebo technickými zmenami stroja neautorizovaným servisom alebo priamo zákazníkom. Použitím iných ako originálnych dielov a príslušenstva značky Zipper.

e) Vzniknuté náklady (prepravné a pod.) pri neoprávnenej reklamáci, zistené našimi kvalifikovanými pracovníkmi, budú fakturované zákazníkovi alebo predajcovi.

f) Stroje mimo záručnú dobu: Opravy sa budú vykonávať na základe predplatby alebo faktúry predajca na základe kalkulácie (vrátane prepravného) firmy Zipper.

g) Záruka sa vzťahuje iba na zákazníkov, ktorí zakúpili stroj u autorizovaného predajcu Zipper, ktorý stroj vydal priamo u firmy Zipper. Záruka nie je prenosná pri prepredaní stroja.

4.) Zodpovednosť za vady a iné záruky:

Firma Zipper ručí vždy len do výšky hodnoty tovaru. Na nároky v zmysle nízkej produktivity, následnej škody alebo ušlý zisk z dôvodu chyby vzniknutej v záručnej dobe nebude braný ohľad. Firma Zipper vychádza zo zákona o odstránení väd.



74 ZÁRUKA (CZ)

1.) Záruka:

Společnost ZIPPER Maschinen poskytuje záruku na mechanické a elektrické části stroje v trvání 2 let pro soukromé použití výrobku a v délce 1 rok při použití pro účel podnikání, a to počínaje datem nákupu stroje. V případě výskytu závady v průběhu záruční doby, která se nevyskytla za okolností dle bodu 3, společnost Zipper po posouzení stroj opraví nebo vymění.

2.) Reklamacce / hlášení závad:

Pro prověření oprávněnosti reklamacce musí kupující kontaktovat prodávajícího; ten nahlásí písemně vzniklou závadu společnosti Zipper. V případě oprávněnosti reklamacce zajistí společnost Zipper vyzvednutí vadného výrobku u prodávajícího. Zásilky, které nebyly dopředu odsouhlaseny se společností Zipper nebudou akceptovány a převzaty.

3.) Podmínky:

- a)** Reklamacce budou akceptovány pouze za předpokladu, že společně se strojem bude předložena kopie originální faktury nebo kupního dokladu vydaného autorizovaným prodejcem Zipper. Záruční nárok zaniká, pokud není stroj připraven k vyzvednutí kompletní včetně celého příslušenství.
- b)** Záruka zahrnuje bezplatné odstranění veškerých vad stroje, které omezují správnou funkci stroje a jsou způsobeny vadou materiálu nebo výrobní vadou, nikoliv uživatelem nebo prodávajícím. Např.: použitím nevhodného paliva, poškození mrazem, zanechaným palivem v nádrži přes zimní období apod.
- c)** Ze záruky jsou vyjmuty spotřební díly jako např.: uhlíkové kartáčky, zachycovací pytel, nůž, válce, řezací desky, řezací zařízení, vedení, spojky, těsnění, kolečka, listy pily, štípače, štípací klíny, prodloužení štípacích klínů, hydraulické oleje, olejové,- vzduchové- a benzinové filtry, řemeny, zapalovací svíčky, vodítka apod.
- d)** Dále jsou vyjmuta poškození stroje způsobená: nesprávným používáním, použitím pro jiné než specifikované účely; nedodržením návodu na obsluhu a údržbu; vyšší mocí; opravami nebo technickými změnami stroje neautorizovaným servisem nebo přímo zákazníkem. Použitím jiných než originálních dílů a příslušenství značky Zipper.
- e)** Vzniklé náklady (přepravné apod.) při neoprávněné reklamaci, zjištěné našimi kvalifikovanými pracovníky, budou fakturovány zákazníkovi nebo prodejci.
- f)** Stroje mimo záruční dobu: Opravy budou prováděny na základě předplatby nebo faktury prodejce na základě kalkulace (včetně přepravného) firmy Zipper.
- g)** Záruka se vztahuje pouze na zákazníky, kteří zakoupili stroj u autorizovaného prodejce Zipper, který stroj pořídil přímo u firmy Zipper. Záruka není přenosná při přeprodeji stroje.

4.) Odpovědnost za vady a jiné záruky:

Firma Zipper ručí vždy jen do výše hodnoty zboží. Na nároky ve smyslu nízké produktivity, následné škody nebo ušlý zisk z důvodu závady vzniklé v záruční době nebude brán zřetel. Firma Zipper vychází ze zákona o odstranění vad.



75 GARANCIJA (SL)

1.) Garancija:

Firma ZIPPER Maschinen daje 2-letno garancijo na mehanske in električne sestavne dele za neprofesionalno uporabo. Za profesionalno uporabo daje 1-letno garancijo, ki začne teči od dneva nakupa s strani končnega uporabnika/kupca. Če se v tem obdobju pokažejo na stroju napake, ki se ne nanašajo na primere, ki so navedeni v točki 3, bo firma Zipper po lastni presoji popravila ali zamenjala stroj.

2.) Obvestilo:

Da bi lahko preverili upravičenost reklamacije, mora kupec kontaktirati svojega trgovca, ki nato pisno obvesti firmo Zipper o napaki na stroju. Če je garancijski zahtevek upravičen, bo firma Zipper prevzela stroj pri trgovcu. Brez predhodnega dogovora s firmo Zipper, povratna pošiljka ne bo prevzeta.

3.) Določbe:

- a) Reklamacijski zahtevki se sprejmejo le pod pogojem, da je stroju priložena kopija originalnega računa ali blagajniškega potrdila o nakupu s strani trgovskega partnerja firme Zipper. Stroj, ki se reklamira, mora biti prevzet v kompletu z vsemi pripadajočimi deli. V nasprotnem primeru pravica do reklamacije ugasne.
- b) Reklamacija ne zajema brezplačne kontrole, vzdrževanja, inšpekcije ali servisiranja stroja. Okvare, ki so nastale zaradi nestrokovne uporabe s strani končnega uporabnika ali njegovega trgovca, prav tako ne bodo priznane kot reklamacija. Tako se na primer kot reklamacija ne upoštevajo poškodbe, ki so posledica uporabe neustreznega goriva, poškodb zaradi zamrzovanja v rezervoarjih za vodo ali goriva, ki čez zimo ostane v rezervoarju za bencin.
- c) Izključene so okvare delov, ki se hitro obrabijo, kot so: oglene ščetke, prestrezne vreče, noži, valji, rezilne plošče, rezilne naprave, vodila, spojnice, tesnila, tekalna kolesa, žagini listi, cepilni križi, cepilni klini, podaljški klinov za cepljenje, hidravlična olja, oljni, zračni in bencinski filtri, verige, svečke, drsni bloki itd.
- d) Izključene so okvare na stroju, ki jih povzročijo: nestrokovna uporaba, nepravilna uporaba, ki ni v skladu z običajnim namenom uporabe stroja, neupoštevanje navodil za uporabo in vzdrževanje, višja sila, popravila ali tehnične spremembe, ki so bile opravljene v nepooblaščenih delavnicah ali s strani kupca samega, uporaba neoriginalnih nadomestnih delov in neoriginalnih delov pribora, ki niso proizvedeni s strani firme Zipper.
- e) Po pregledu reklamacijskega zahtevka s strani usposobljenega osebja firme Zipper za nastale stroške (prevozni stroški) in izdatke v primeru neupravičenih reklamacij, firma Zipper izstavi račun stranki ali trgovcu.
- f) Stroji po poteku reklamacijskega roka: popravilo se opravi samo na osnovi predplačila ali računa trgovca na osnovi predračuna stroškov (vklj. prevozni stroški) firme Zipper.
- g) Reklamacijski zahtevki se odobrijo samo strankam trgovca firme Zipper, ki je izdelek kupil direktno od firme Zipper. V primeru večkratne prodaje stroja, pravice iz garancije niso prenosljive.

4.) Zahtevki za nadomestilo škode in druga jamstva:

Firma Zipper za blagovno vrednost stroja v vseh primerih jamči le omejeno. Zahtevki za nadomestilo škode zaradi slabe učinkovitosti, napak, posledične škode ali izpada zaslužka, ki so posledica okvare, nastale v garancijskem roku, se ne priznajo. Firma Zipper vztraja na zakonski pravici do naknadnega popravila stroja.



76 JAMSTVO (HR)

1.) Jamstvo:

Tvrtka ZIPPER Maschinen na mehaničke i električne dijelove daje jamstvo u trajanju od 2 godine za neprofesionalnu primjenu; za profesionalnu primjenu daje se jamstvo od 1 godine, počevši od dana kad ga je krajnji korisnik/kupac kupio. Ako se u tom razdoblju utvrde nedostaci koji nisu navedeni u iznimkama u točki 3, tvrtka Zipper će prema vlastitoj prosudbi popraviti ili zamijeniti uređaj.

2.) Obavijest:

Da bi se mogla provjeriti opravdanost jamstvenog zahtjeva, kupac mora kontaktirati svojeg trgovca; on će pismeno tvrtki Zipper prijaviti nedostatak na uređaju. U slučaju opravdanog jamstvenog zahtjeva Zipper će preuzeti uređaj kod trgovca. Pošiljke vraćene bez prethodnog dogovora s tvrtkom Zipper neće se prihvatiti.

3.) Odredbe:

a) Jamstveni zahtjevi će se prihvatiti samo ako je uz uređaj priložena kopija originalnog računa ili potvrde o kupnji prodajnog partnera tvrtke Zipper. Pravo na jamstvo ne vrijedi ako se za preuzimanje ne prijavi uređaj s kompletnim priborom.

b) Jamstvo isključuje besplatnu provjeru, održavanje, inspekciju ili servisiranje uređaja. Kvarovi nastali nestručnom uporabom od strane krajnjeg korisnika ili njegovog trgovca neće se prihvatiti kao jamstveni zahtjevi. Primjerice: uporaba pogrešnih goriva, štete od smrzavanja u spremnicima vode, gorivo preko zime ostalo u spremniku benzina.

c) Isključeni su kvarovi na potrošnim dijelovima: ugljene četke, prihvatne vreće, noževi, valjci, rezne ploče, rezne naprave, vodilice, spojke, brtve, kotačići, listovi za piljenje, križevi za cijepanje, klinovi za cijepanje, produžeci klina za cijepanje, hidraulička ulja, filtri za ulje, zrak i benzin, lanci, svjećice, klizni blokovi itd.

d) Isključene su štete na uređajima uzrokovane: nestručnom uporabom, pogrešnom uporabom uređaja; protivno uobičajenoj namjeni; nepoštivanjem uputa za uporabu i uputa za održavanje; višom silom; popravcima ili tehničkim izmjenama u neovlaštenim radionicama ili od strane samih klijenata. Uporabom neoriginalnih rezervnih dijelova i pribora tvrtke Zipper.

e) Nastali troškovi (troškovi prijevoza) i izdaci u slučaju neopravdanih jamstvenih zahtjeva zaračunavaju se nakon provjere od strane našeg stručnog osoblja ili trgovca.

f) Uređaji izvan jamstvenog roka: popravak se provodi samo uz predujam ili račun trgovca prema predračunu (uklj. troškove prijevoza) tvrtke Zipper.

g) Jamstvena prava se odobravaju samo klijentima trgovca tvrtke Zipper koji je uređaj kupio izravno kod tvrtke Zipper. Prava u slučaju višestruke prodaje uređaja nisu prenosiva.

4.) Zahtjevi za naknadu štete i druge odgovornosti:

Odgovornost tvrtke Zipper u svim slučajevima ograničena je na vrijednost uređaja. Zahtjevi za naknadu štete za loš rad, nedostatke te posljedične štete ili izgublenu zaradu zbog kvara u jamstvenom roku ne priznaju se. Tvrtka Zipper inzistira na zakonskom pravu na naknadni popravak uređaja.



77 PRODUKTBEOBACHTUNG | PRODUCT MONITORING

<p>Wir beobachten unsere Produkte auch nach der Auslieferung. Um einen ständigen Verbesserungsprozess gewährleisten zu können, sind wir von Ihnen und Ihren Eindrücken beim Umgang mit unseren Produkten abhängig:</p> <ul style="list-style-type: none"> - Probleme, die beim Gebrauch des Produktes auftreten - Fehlfunktionen, die in bestimmten Betriebssituationen auftreten - Erfahrungen, die für andere Benutzer wichtig sein können <p>Wir bitten Sie, derartige Beobachtungen zu notieren und diese per E-Mail, Fax oder Post an uns zu senden</p>	<p>We monitor the quality of our delivered products in the frame of a Quality Management policy. Your opinion is essential for further product development and product choice. Please let us know about your:</p> <ul style="list-style-type: none"> - Impressions and suggestions for improvement. - experiences that may be useful for other users and for product design - Experiences with malfunctions that occur in specific operation modes <p>We would like to ask you to note down your experiences and observations and send them to us via FAX, E-Mail or by post</p>
---	---

Meine Beobachtungen / My experiences:

Name / name:
Produkt / product:
Kaufdatum / purchase date:
Erworben von / purchased from:
E-Mail/ e-mail:

Vielen Dank für Ihre Mitarbeit! / Thank you for your cooperation!

KONTAKTADRESSE / CONTACT:
Z.I.P.P.E.R MASCHINEN GmbH
 4707 Schlüsslberg, Gewerbepark 8
 AUSTRIA
 Tel :+43 7248 61116 700
 Fax:+43 7248 61116 720
 info@zipper-maschinen.at

SERVICEFORMULAR / SERVICE FORM

Bitte kreuzen Sie eine der untenstehenden an / Please tick one box from below:

- Serviceanfrage / service inquiry
 Ersatzteilanfrage / spare part inquiry
 Garantierantrag / guarantee claim

1. Daten Antragsteller (* sind Pflichtfelder) / senders information (* required)

- * Vorname, Nachname / first name, family name _____
- * Straße, Hausnummer / street, house number _____
- * PLZ, Ort / ZIP code, place _____
- * Staat / country _____
- * (Mobil)telefon / (mobile) phone _____
International numbers with country code
- * E-Mail _____
- Fax _____

2. Geräteinformationen / tool information

Seriennummer/serial number: _____ *Maschinentype/machine type: _____

2.1 benötigte Ersatzteile / required spare parts

Ersatzteilnummer / Part No°	Beschreibung / description	Anzahl / number

2.2 Problembeschreibung / problem description

Bitte führen Sie in der Fehlerbeschreibung unter anderem an:
 Was hat den Defekt verursacht bzw. was war die letzte durchgeführte Tätigkeit, bevor Ihnen das Problem/der Defekt aufgefallen ist?
 bei Elektrodefekten: Wurde die Stromzuleitung sowie die Maschine bereits von einem Elektrofachmann geprüft

Please describe amongst others in the problem:
 What has cause the problem/defect, what was the last activity before you noticed the problem/defect?
 For electrical problems: Have you had checked you electric supply and the machine already by a certified electrician?

3. Bitte beachten

UNVOLLSTÄNDIG AUSGEFÜLLTE FORMULARE KÖNNEN NICHT BEARBEITET WERDEN!
 GARANTIEANTRÄGE KÖNNEN AUSSCHLIESSLICH UNTER BEILAGE DES KAUFBELEGES/ABLIEFERBELEGES AKZEPTIERT WERDEN.
 BEI ERSATZTEILBESTELLUNGEN LEGEN SIE DIESEM FORMULAR EINE KOPIE DER BETREFFENDEN ERSATZTEILZEICHNUNG BEI! MARKIEREN SIE DARAUF DIE BENÖTIGTEN ERSATZTEILE. DIES ERLEICHTERT UNS DIE IDENTIFIZIERUNG UND ERMÖGLICHT SO EINE RASCHERE BEARBEITUNG.

VIELEN DANK!

/ Additional information

INCOMPLETELY FILLED SERVICE FORMS CANNOT BE PROCESSED!
 FOR GUARANTEE CLAIMS PLEASE ADD A COPY OF YOUR ORIGINAL SALES / DELIVERY RECEIPT OTHERWISE IT CANNOT BE ACCEPTED.
 FOR SPARE PART ORDERS PLEASE ADD TO THIS SERVICE FORM A COPY OF THE RESPECTIVE EXPLODED DRAWING WITH THE REQUIRED SPARE PARTS BEING MARKED CLEARLY AND UNMISTAKABLE.
 THIS HELPS US TO IDENTIFY THE REQUIRED SPARE PARTS FASTLY AND ACCELERATES THE HANDLING OF YOUR INQUIRY.

THANK YOU FOR YOUR COOPERATION!