

- D** **Originalbetriebsanleitung - Abricht-und Dickenhobel**
- GB** Translation of the original instructions - Surfacers and thicknesser
- F** Traduction du mode d'emploi d'origine - Rabot dégauchisseuse
- I** Traduzione del Manuale d'Uso originale - Pialla a filo e spessore
- NL** Vertaling van de originele gebruiksaanwijzing - Vlak- en vandikteschaaf
- CZ** Překlad originálního návodu k provozu - Srovnávačka a tloušťkovačka
- SK** Preklad originálneho návodu na prevádzku - Zrovnávačka a hrúbkovačka
- H** Az eredeti használati utasítás fordítása - Egyengető és vastagoló gyalu
- SLO** Prevod originalnih navodil za uporabo - Izravnalni in debelinski skobeljnik
- HR** Prijevod originalnog naputka za uporabu - Izravnavačka i debljinska blanja
- BG** Превод на оригиналната инструкция - Абрихт-щрайхмус
- RO** Traducerea modului original de utilizare - Rindeaua la grosime și de îndreptat
- BIH** Prijevod originalnih uputstava za upotrebu - Ravnačka i debljinska blanja



GADH 254/230 V

55058

GADH 254/400V

55059



GÜDE GmbH & Co. KG
Birkichstrasse 6
74549 Wolpertshausen
Deutschland



**DEUTSCH****Bitte lesen Sie die Betriebsanleitung vor Inbetriebnahme sorgfältig durch.**

ENGLISH

Please read the instructions carefully before starting the machine.

FRANÇAIS

Veuillez lire avec soin le mode d'emploi avant la mise en service

ITALIANO

Leggere attentamente le istruzioni per l'uso prima di mettere in funzione l'elettrodomestico.

NEDERLANDS

Graag instructies zorgvuldig doorlezen vóórdát u de machine in gebruik neemt.

CESKY

Pred spušténám stroje si pečlivě pročtète návod k používání.

SLOVENSKY

Pred prvým použitím prístroja si pozorne prečítajte návod na obsluhu.

MAGYAR

Kérjük alaposan olvassa el a tájékoztatót mielőtt a gépet használja.

SLOVENIJA

Pred uvedbo v pogon prosim natančno preberite priložena navodila za uporabo.

HRVATSKI

Prije puštanja u rad pažljivo pročítajte naputak za upotrebu.

БЪЛГАРСКИ

Преди пускане на уреда в действие моля прочетете внимателно инструкцията за използване.

ROMÂNIA

Va rugăm să citiți cu atenție modul de utilizare înainte de punerea în funcțiune.

BOSANSKI

Pre puštanja u rad pažljivo pročítajte uputstvo za upotrebu.



INBETRIEBNAHME | STARTING-UP THE MACHINE | MISE EN SERVICE | MESSA IN FUNZIONE |
INBEDRIJFSTELLING | UVEDENÍ DO PROVOZU | UVEDENIE DO PREVÁDZKY | ÜZEMBE HELYEZÉS |
UVEDBA V POGON | PUŠTANJE U RAD | ПУСКАНЕ В ДЕЙСТВИЕ | PUNEREA ÎN FUNCȚIUNE |
PUŠTANJE U RAD _____ 7

Deutsch	TECHNISCHE DATEN BESTIMMUNGSGEMÄSSE VERWENDUNG SICHERHEITSHINWEISE WARTUNG GEWÄHRLEISTUNG _____	24
English	TECHNICAL DATA SPECIFIED CONDITIONS OF USE SAFETY INSTRUCTIONS MAINTENANCE GUARANTEE _____	30
Français	CARACTÉRISTIQUES TECHNIQUES UTILISATION CONFORME À LA DESTINATION CONSIGNES DE SÉCURITÉ ENTRETIEN GARANTIE _____	36
Italiano	DATI TECNICI USO IN CONFORMITÀ ALLA DESTINAZIONE ISTRUZIONI DI SICUREZZA MANUTENZIONE GARANZIA _____	42
Nederlands	TECHNISCHE GEGEVENS VOORGESCHREVEN GEBRUIK VAN HET SYSTEEM VEILIGHEIDSADVIEZEN ONDERHOUD GARANTIE _____	48
Cesky	TECHNICKÉ ÚDAJE POUŽITÍ V SOULADU S URČENÍM BEZPEČNOSTNÍ POKYNY ÚDRŽBA ZÁRUKA _____	54
Slovensky	TECHNICKÉ ÚDAJE POUŽITIE PODĽA PREDPISOV BEZPEČNOTNÉ POKYNY ÚDRŽBA ZÁRUKA _____	60
Magyar	MŰSZAKI ADATOK RENDELTETÉS SZERINTI HASZNÁLAT BIZTONSÁGI UTASÍTÁSOK KARBANTARTÁS JÓTÁLLÁS _____	66
Slovenija	TEHNIČNI PODATKI UPORABA V SKLADU Z NAMENOM VARNOSTNI NAPOTKI VZDRŽEVANJE GARANCIJA _____	72
Hrvatski	TEHNIČKI PODACI NAMJENSKA UPORABA SIGURNOSNE UPUTE ODRŽAVANJE JAMSTVO _____	78
Български	ТЕХНИЧЕСКИ ДАННИ ИЗПОЛЗВАНЕ В СЪОТВЕТСТВИЕ С ПРЕДНАЗНАЧЕНИЕТО ИНСТРУКЦИИ ПО БЕЗОПАСНОСТ ПОДДРЪЖКА _____	84
România	DATE TEHNICE UTILIZARE CONFORM DESTINAȚIEI INSTRUCȚIUNI DE SECURITATE ÎNȚREȚINERE GARANȚIE _____	90
Bosanski	TEHNIČKI PODACI 7 NAMENSKA UPOTREBA SIGURNOSNA UPUTSTVA ODRŽAVANJE GARANCIJA _____	96

EG-Konformitätserklärung | EU Declaration of Conformity | Certificat de conformité aux directives européennes |
Dichiarazione di conformità alla norme UE | EU-conformiteitverklaring | Prohlášení o shodě EU | Vyhlásenia o zhode EU | EU-Megfelelőségi nyilatkozat |
EV-izjave o skladnosti | Izjave o istovjetnosti EU | ЕС-декларацията за съответствие | UE-Declarației de conformitate | Izjave o istovjetnosti EU _____ **102**



LIEFERUMFANG | DELIVERED ITEMS | ARTICLES DÉLIVRÉS | VOLUME DELLA FORNITURA |
LEVERINGSOMVANG | OBJEM DODÁVKY | ROZSAH DODÁVKY | SZÁLLÍTÁSI TERJEDELEM |
OBSEG DOBAVE | OPSEG ISPORUKE | ОБЕМ НА ДОСТАВКАТА | VOLUMUL LIVRĂRII |
OPSEG ISPORUKE | TESLMAT KAPSAMI | ZAKRES DOSTAWY

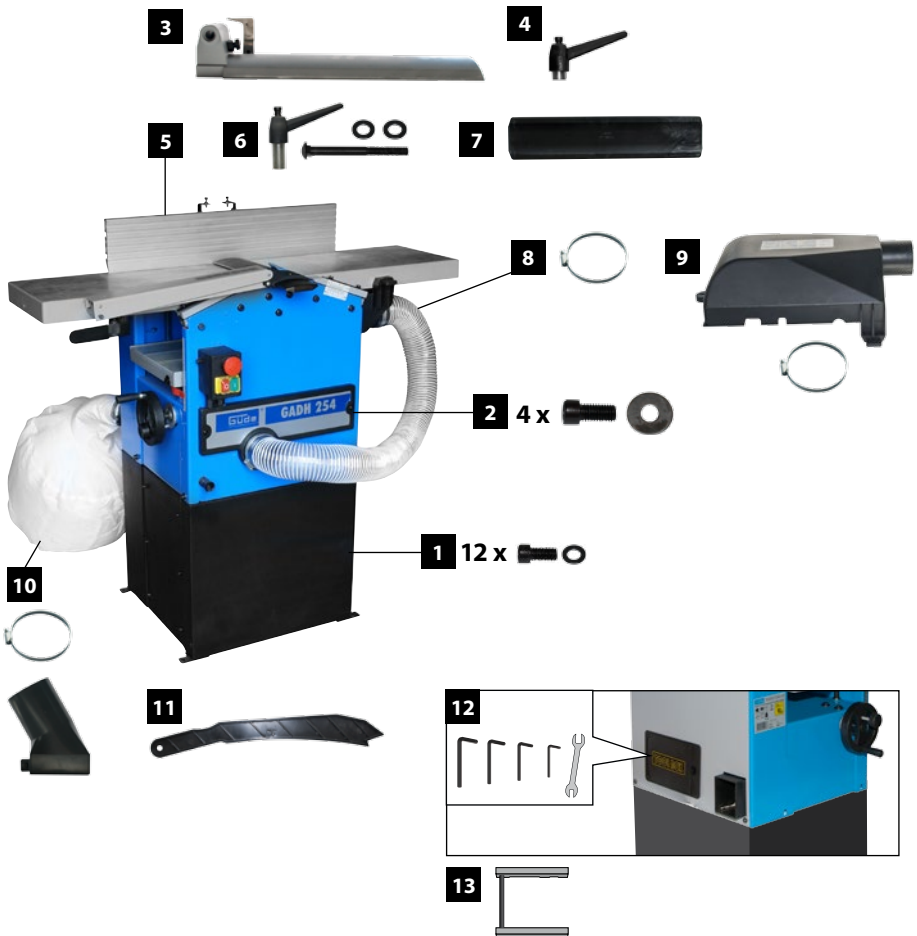

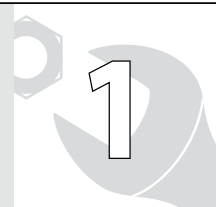
D	Montage	SLO	Montaža	
GB	Assembly	HR	Montaža	
F	Assemblage	BG	Монтаж	
I	Montaggio	RO	Montaj	
NL	Montage	BIH	Montaža	
CZ	Montáž			
SK	Montáž			
H	Szerelés			

3-6

D	Betrieb	SLO	Delovanje	
GB	Operation	HR	Rad	
F	Fonctionnement	BG	Работа	
I	Esercizio	RO	Funcționare	
NL	Gebruik	BIH	Rad	
CZ	Provoz			
SK	Prevádzka			
H	Üzemeltetés			

7-17

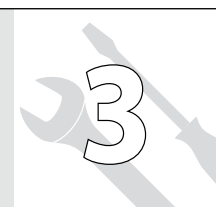
D	Reinigung / Wartung	SLO	Čiščenje / Vzdrževanje	
GB	Cleaning / Maintenance	HR	Čišćenje / Održavanje	
F	Nettoyage / Entretien	BG	Чистене / Поддръжка	
I	Pulizia / Manutenzione	RO	Curățare / Întreținere	
NL	Schoonmaken / Onderhoud	BIH	Čišćenje / Održavanje	
CZ	Čištění / Údržba			
SK	Čistenie / Údržba			
H	Tisztítás / Karbantartás			

18-22

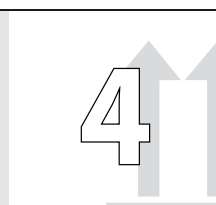
D	Transport / Lagerung	SLO	Transport / Shranjevanje	
GB	transport / storage	HR	Prijevoz / Uskladištenje	
F	Transport / Stockage	BG	Транспортиране / Съхранение	
I	Trasporto / Stoccaggio	RO	Transport / Depozitare	
NL	Transport / Bewaring	BIH	Prevoz / Uskladištenje	
CZ	Přeprava / Uložení			
SK	Transport / Uloženie			
H	Szállítás / Tárolás			

23



D Mikroschalter

GB Microswitch

F Micro-interrupteur

I Microinterruttore

NL Microschakelaar

CZ Mikrospínač

SK Mikrospínač

H Mikrokapcsoló

SLO Mikro stikalo

HR Mikro prekidač

BG Микропревключвател

RO Microcomutator

BIH Mikro prekidač

D Der Mikroschalter muss aktiviert sein um die Maschine zu starten.

GB The microswitch must be activated in order to start the machine.

F Pour démarrer la machine, le micro-interrupteur doit être activé.

I Il microinterruttore deve essere attivato per poter accendere la macchina.

NL De microschakelaar dient geactiveerd te zijn om de machine te starten.

CZ Mikrospínač musí být aktivován, aby bylo možné spustit stroj.

SK Mikrospínač musí byť aktivovaný, aby bolo možné spustiť stroj.

H A gép bekapcsolásához a mikrokapcsoló aktiválására van szükség.

SLO Mikro stikalo mora biti aktivirano, da lahko zaženete napravo.

HR Mikro prekidač mora biti aktiviran, kako bi bilo moguće uključiti stroj.

BG Микропревключвателят трябва да бъде активиран, за да бъде възможно да се стартира машината.

RO Microcomutatorul trebuie să fie activat pentru a putea porni utilajul.

BIH Mikro prekidač mora biti uključen, da bi bilo moguće uključiti uređaj.

D Abrichthobeln

GB Surfacing

F Dégauchir

I Piallare a filo

NL Vlakschaven

CZ Srovnávání

SK Zrovnávanie

H Egyengető gyalulás

SLO Izravnalno skobljanje

HR Ravnačko blanjanje

BG Рендосване с абрихт

RO Rindeluire de îndreptare

BIH Ravnačko blanjanje

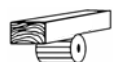

10

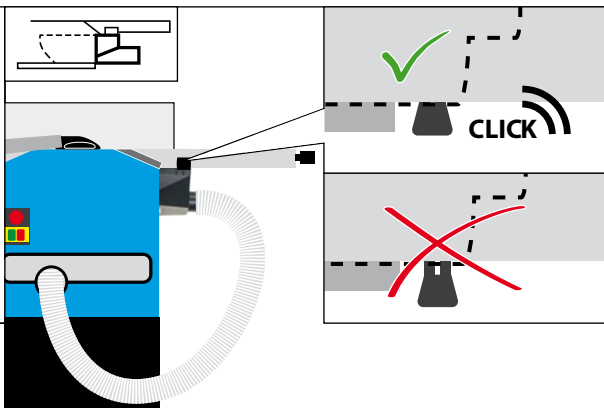

D Dickenhobeln

GB Thicknessing

F Raboter

I Piallare a spessore

NL Vandikteschaven

CZ Tloušťkování

SK Hrúbkovanie

H Vastagoló gyalulás

SLO Debelinsko skobljanje

HR Debljinsko blanjanje

BG Рендосване с щрайхмус

RO Rindeluire la grosime

BIH Debljinsko blanjanje

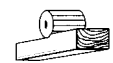

15

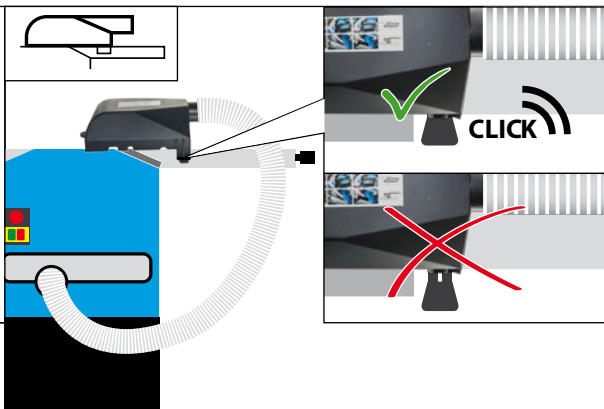

D **Montage**
 GB Assembly
 F Assemblage
 I Montaggio
 NL Montage
 CZ Montáž
 SK Montáž
 H Szerelés

SLO Montaža
 HR Montaža
 BG Монтаж
 RO Montaj
 BIH Montaža



3

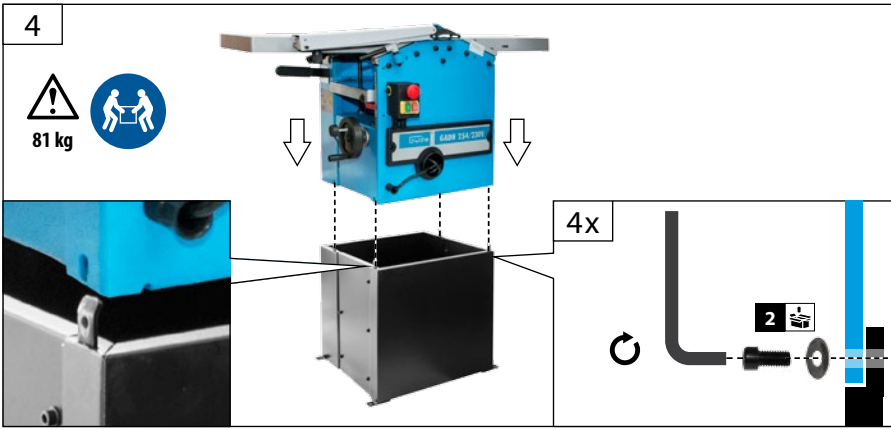
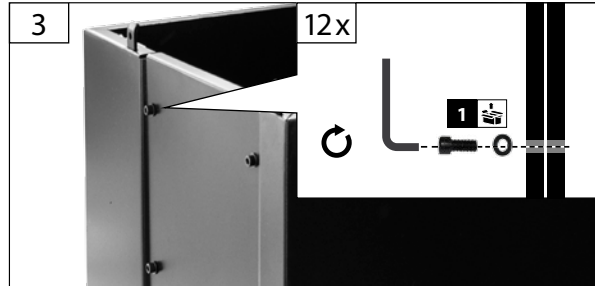
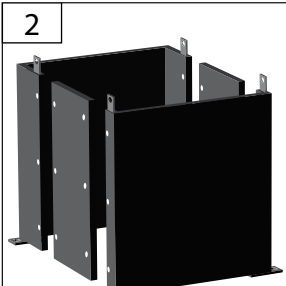
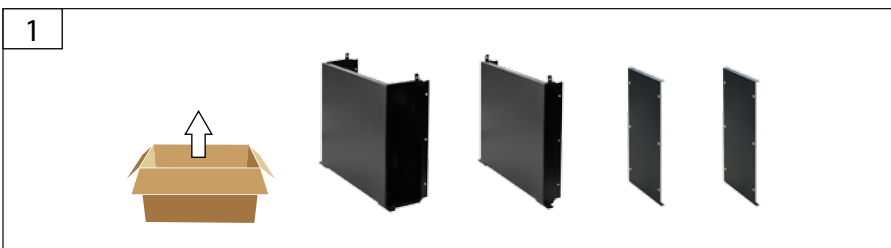
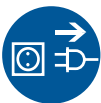

4

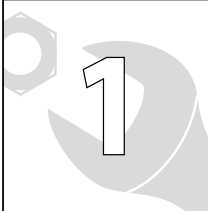

D **Montage**
 GB Assembly
 F Assemblage
 I Montaggio
 NL Montage
 CZ Montáž
 SK Montáž
 H Szerelés

SLO Montaža
 HR Montaža
 BG Монтаж
 RO Montaj
 BIH Montaža



5

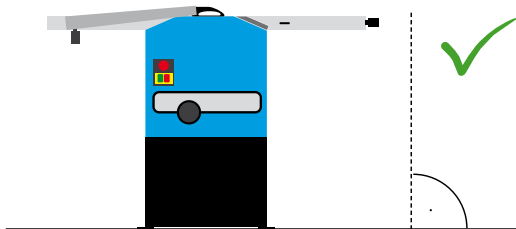

6

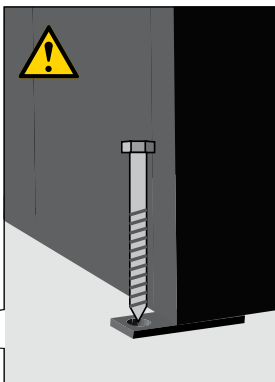

Im Lieferumfang nicht enthalten.

Not included in standard equipment.
 Ces pièces ne font pas partie de la livraison.
 on incluso nella dotazione standard.
 Wordt niet meegeleverd.
 V dodávce neobsaženo.
 Ingår ej i leveransomfånget.
 Não incluído no equipamento normal.
 Neobsahuje štandardná výbava.
 Nem tartozéka a készüléknek.
 U opsegu isporuke nije sadržano.
 He e включено в обема на доставката.
 Nu este inclus în echipamentul standard

7

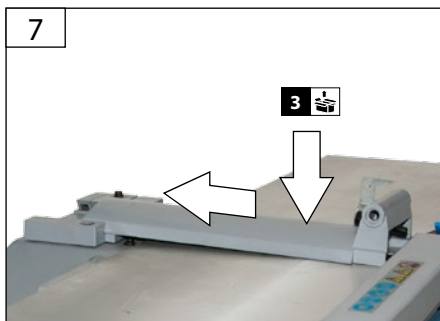

8

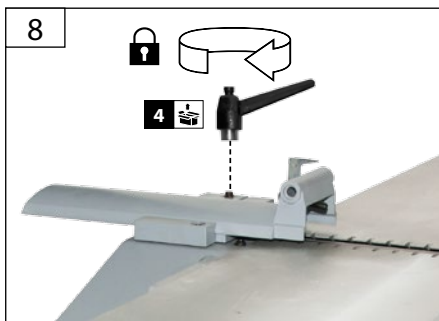

D **Montage**
 GB Assembly
 F Assemblage
 I Montaggio
 NL Montage
 CZ Montáž
 SK Montáž
 H Szerelés

SLO Montaža
 HR Montaža
 BG Монтаж
 RO Montaj
 BIH Montaža

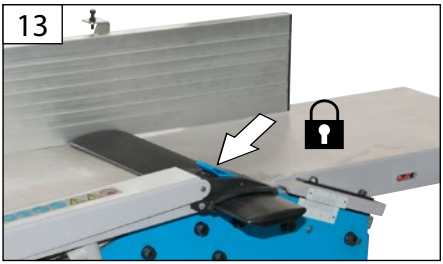
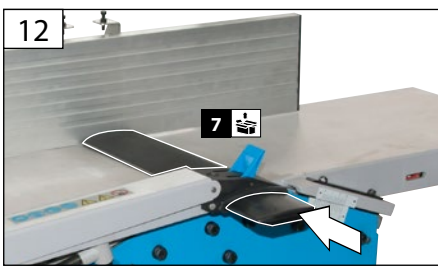
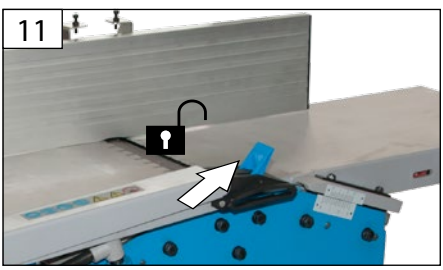
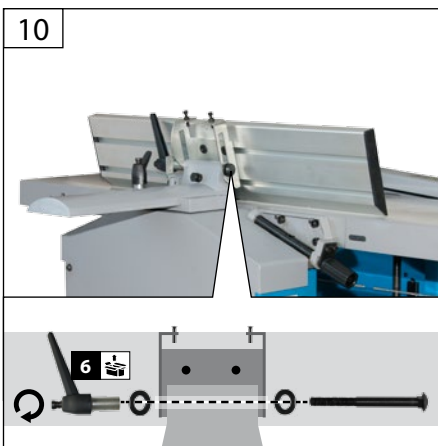
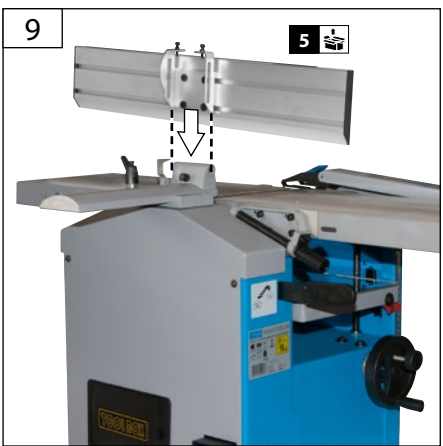
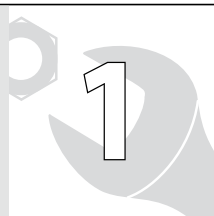

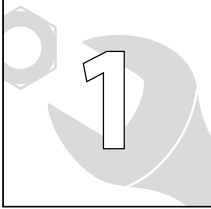

D **Montage**
 GB Assembly
 F Assemblage
 I Montaggio
 NL Montage
 CZ Montáž
 SK Montáž
 H Szerelés

SLO Montaža
 HR Montaža
 BG Монтаж
 RO Montaj
 BIH Montaža

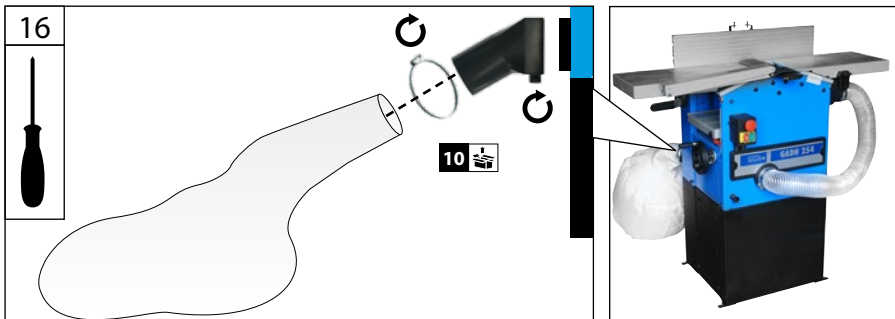
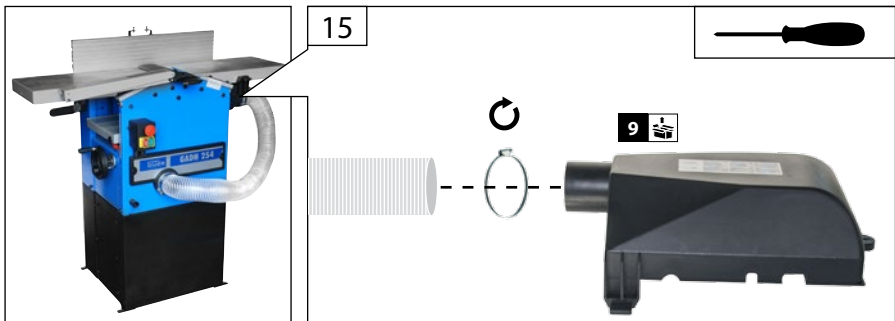
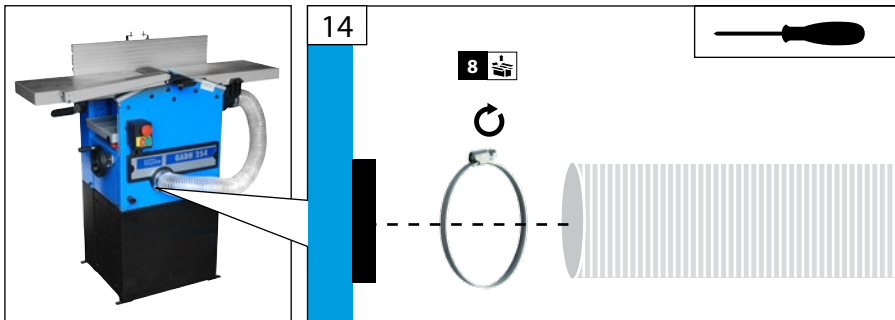
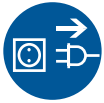

START
2
STOP

D	Betrieb	SLO	Delovanje
GB	Operation	HR	Rad
F	Fonctionnement	BG	Работа
I	Esercizio	RO	Funcționare
NL	Gebruik	BIH	Rad
CZ	Provoz		
SK	Prevádzka		
H	Üzemeltetés		



	D	Mikroschalter	CZ	Mikrospínač	BG	Микропревключател
	GB	Microswitch	SK	Mikrospínač	RO	Microcomutator
	F	Micro-interrupteur	H	Mikrokapcsoló	BIH	Mikro prekidač
	I	Microinterruttore	SLO	Mikro stikalo		
	NL	Microschakelaar	HR	Mikro prekidač		

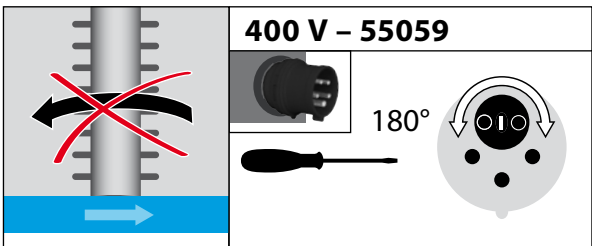
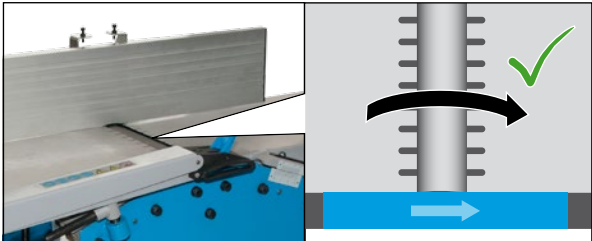
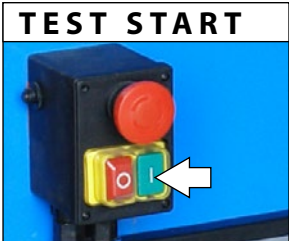
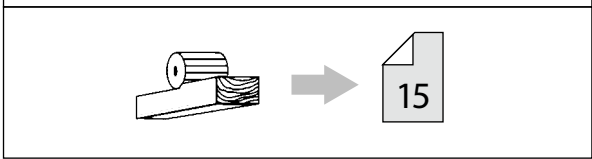
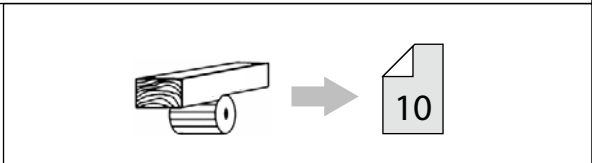
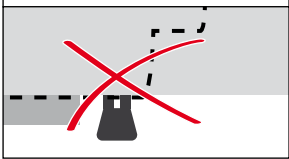
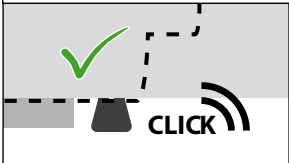

START
2
STOP

D **Betrieb**
GB Operation
F Fonctionnement
I Esercizio
NL Gebruik
CZ Provoz
SK Prevádzka
H Üzemeltetés

SLO Delovanje
HR Rad
BG Работа
RO Funcționare
BIH Rad

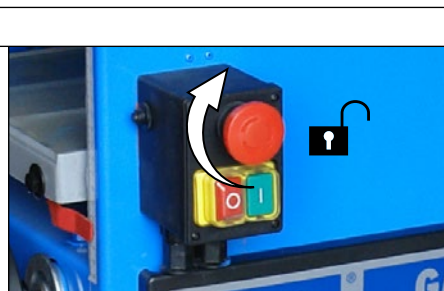
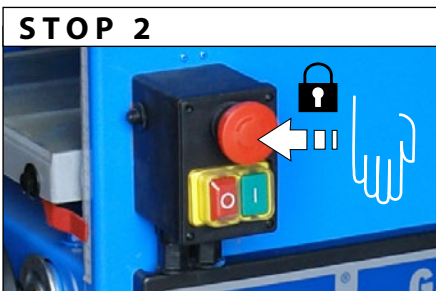
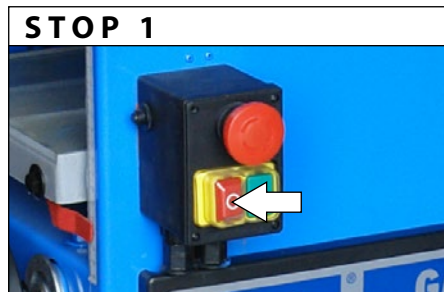
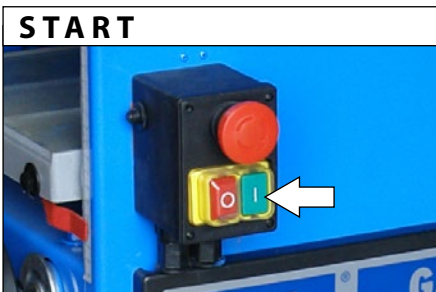

D	Überlastungsschutz	SLO	Zaščita proti preobremenitvi	<div style="font-size: 48px; font-weight: bold; margin-bottom: 10px;">START</div> <div style="font-size: 100px; font-weight: bold; margin-bottom: 10px;">2</div> <div style="font-size: 48px; font-weight: bold;">STOP</div>
GB	Engine protection	HR	Zaštita od preopterećenja	
F	Protection contre la surcharge	BG	Защита против претоварване	
I	Protezione contro i sovraccarichi	RO	Protecție împotriva suprasolicității	
NL	Overbelastingsbeveiliging	BIH	Zaštita od preopterećenja	
CZ	Ochrana proti přetížení			
SK	Ochrana proti preťaženiu			
H	Túlterhelés elleni védelem			

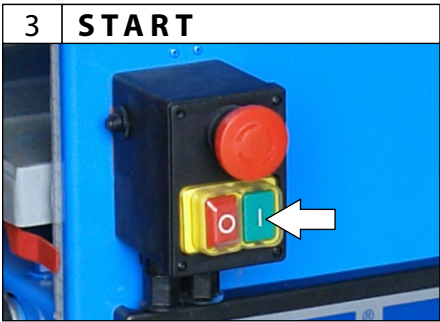
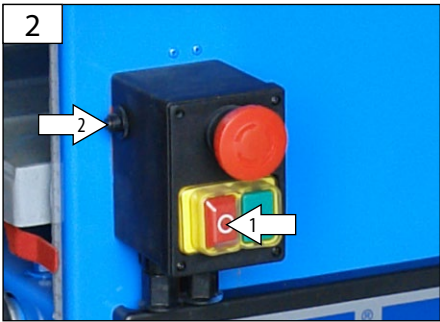
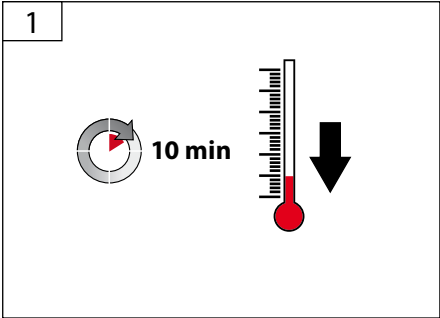
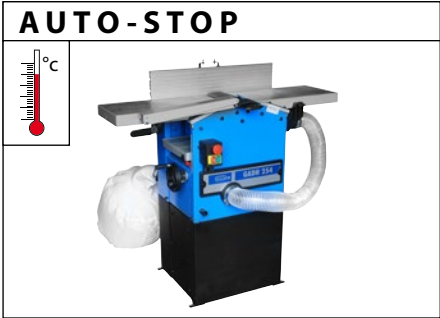

START
2
STOP

D **Abriethobeln**
GB Surfacing
F Dégauchir
I Piallare a filo
NL Vlakschaven
CZ Srovnávání
SK Zrovnávanie
H Egyengető gyalulás

SLO Izravnalno skobljanje
HR Ravnačko blanjanje
BG Рендосване с абрихт
RO Rindeluire de indreptare
BIH Ravnačko blanjanje

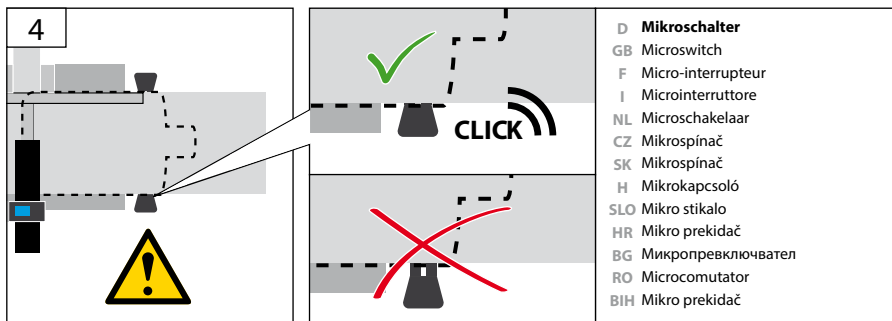
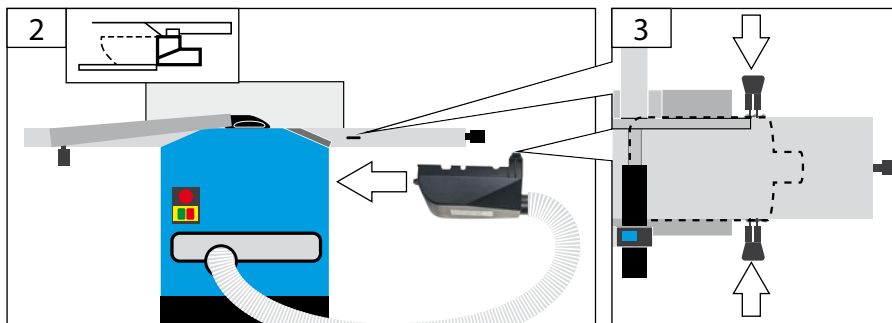
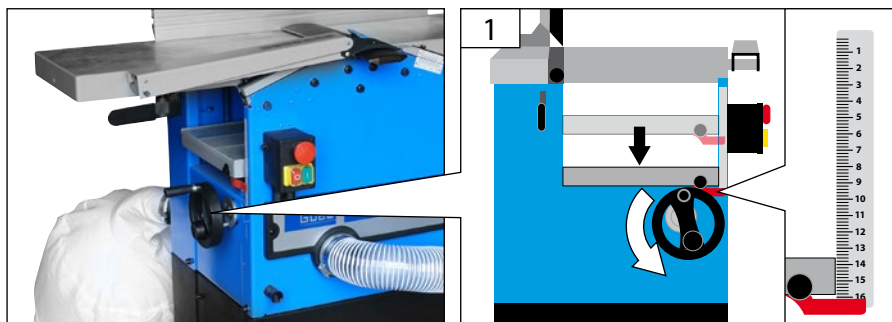
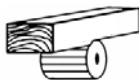

D **Mikroschalter**
GB Microswitch
F Micro-interrupteur
I Microinterruttore
NL Microschakelaar
CZ Mikrospínač
SK Mikrospínač
H Mikrokapcsoló
SLO Mikro stikalo
HR Mikro prekidač
BG Микропревключвател
RO Microcomutator
BIH Mikro prekidač

D	Abriechthobeln	SLO	Izravnalno skobljanje
GB	Surfacing	HR	Ravnačko blanjanje
F	Dégauchir	BG	Рендосване с абрихт
I	Piallare a filo	RO	Rindeluire de îndreptare
NL	Vlakschaven	BIH	Ravnačko blanjanje
CZ	Srovnávání		
SK	Zrovnávanie		
H	Egyengető gyalulás		

START
2
STOP

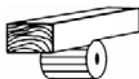

D	Hobeldicke einstellen	CZ	Nastavte tloušťku hoblování	BG	Настройка на дебелината на рендосване
GB	Adjusting the plane thickness	SK	Nastavte hrúbku hobľovania	RO	Reglarea grosimii de rindeluire
F	Régler la hauteur de rabotage	H	Gyalulási vastagság beállítás	BIH	Podešavanje debljine blanjanja
I	Regolare l'altezza di piallatura	SLO	Nastavitev debeline skobljanja		
NL	Schaafdikte instellen	HR	Namještanje debljine blanjanja		

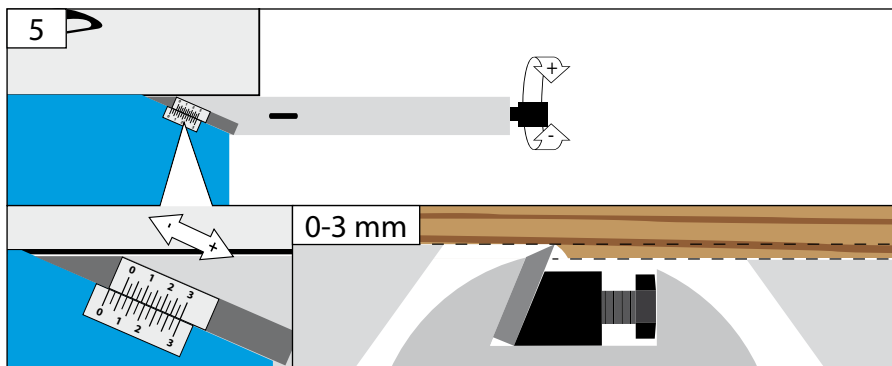

START
2
STOP

D **Abriethobeln**
 GB Surfacing
 F Dégauchir
 I Piallare a filo
 NL Vlakschaven
 CZ Srovnávání
 SK Zrovnávanie
 H Egyengető gyalulás

SLO Izravnalno skobljanje
 HR Ravnačko blanjanje
 BG Рендосване с абрихт
 RO Rindeluire de indreptare
 BIH Ravnačko blanjanje

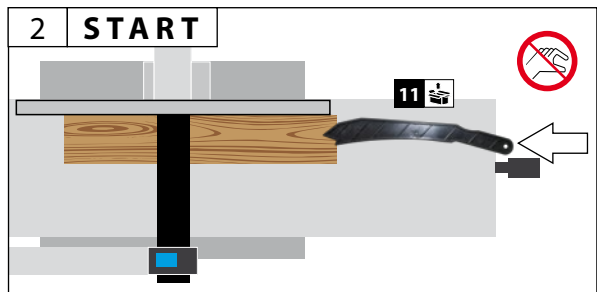
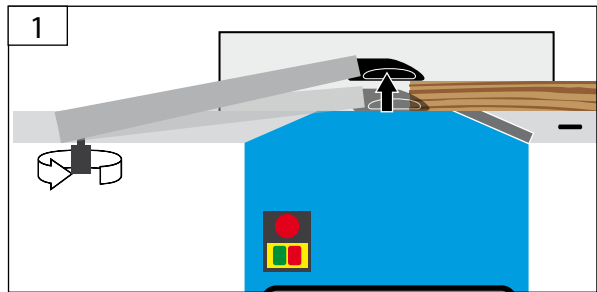
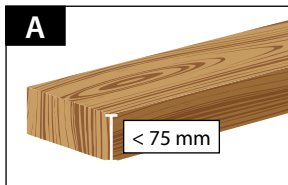
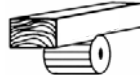

D **Abriethobeln**
 GB Surfacing
 F Dégauchir
 I Piappare a filo
 NL Vlakschaven
 CZ Srovnávání
 SK Zrovnávanie
 H Egyengető gyalulás

SLO Izravnalno skobljanje
 HR Ravnačko blanjanje
 BG Рендосване с абрихт
 RO Rindeluire de indreptare
 BIH Ravnačko blanjanje

START
 2
 STOP

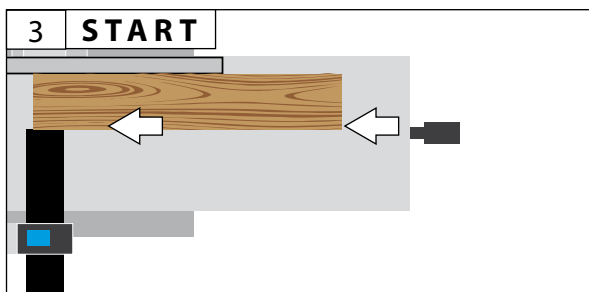
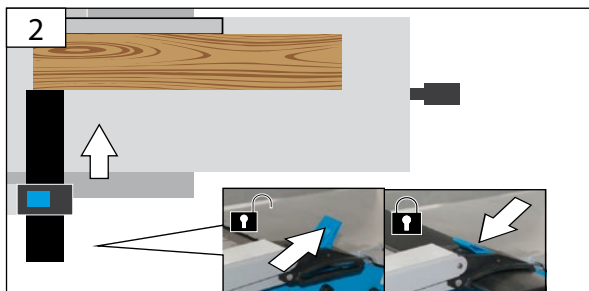
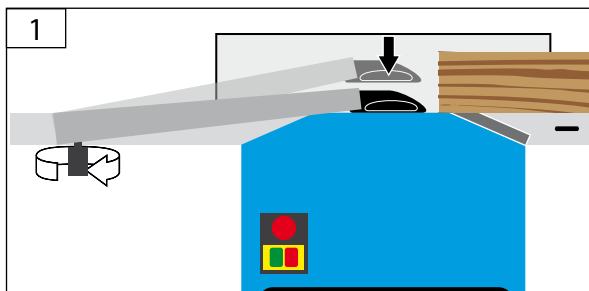
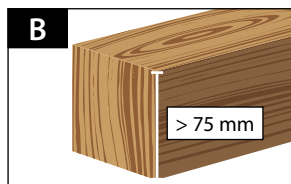
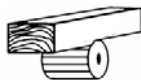

START 2 STOP	D	Abriehobeln	SLO	Izravnalno skobljanje
	GB	Surfacing	HR	Ravnačko blanjanje
	F	Dégauchir	BG	Рендосване с абрихт
	I	Piallare a filo	RO	Rindeluire de îndreptare
	NL	Vlakschaven	BIH	Ravnačko blanjanje
	CZ	Srovnávání		
	SK	Zrovnávanie		
H	Egyengető gyalulás			

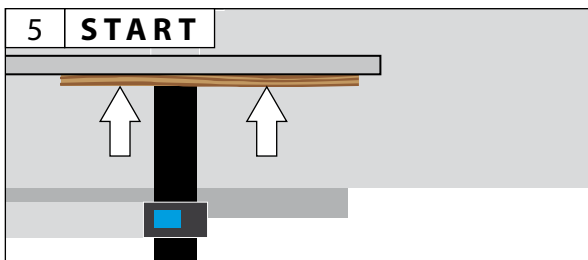
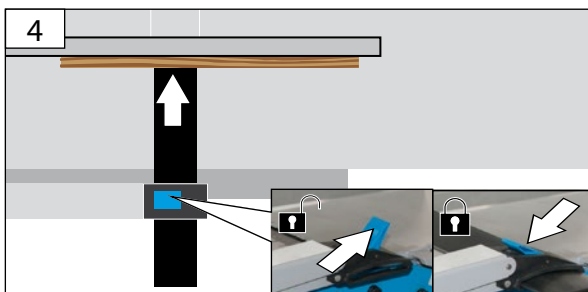
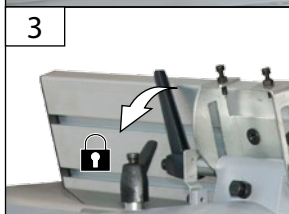
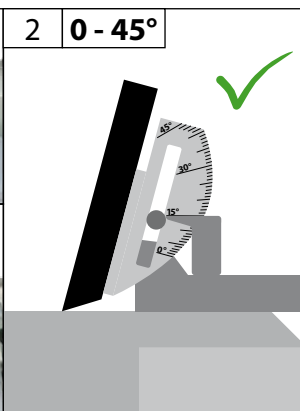
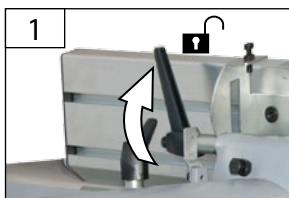
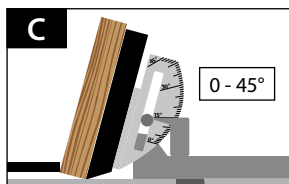
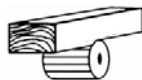

D **Dickenhobeln**
 GB Thicknessing
 F Raboter
 I Piallare a spessore
 NL Vandikteschaven
 CZ Tloušťkování
 SK Hrúbkovanie
 H Vastagoló gyalulás

SLO Debelinsko skobljanje
 HR Debljinsko blanjanje
 BG Рендосване с щрайхмус
 RO Rindeluire la grosime
 BIH Debljinsko blanjanje

START
 2
 STOP

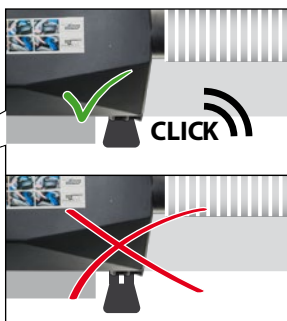
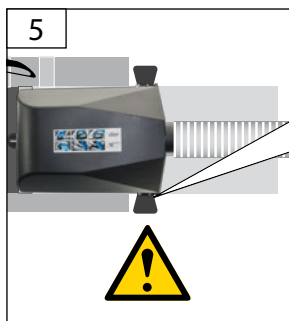
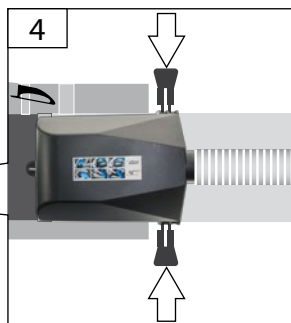
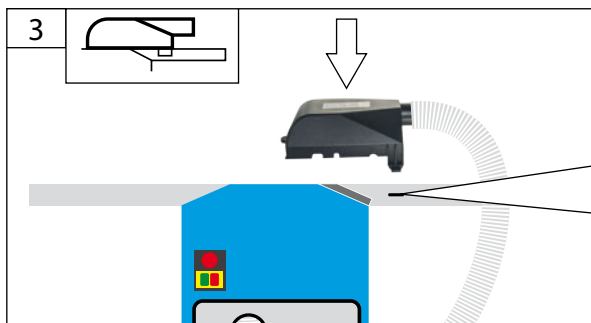
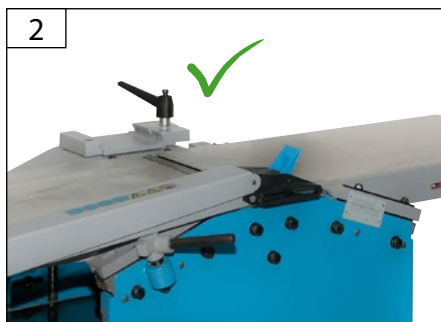
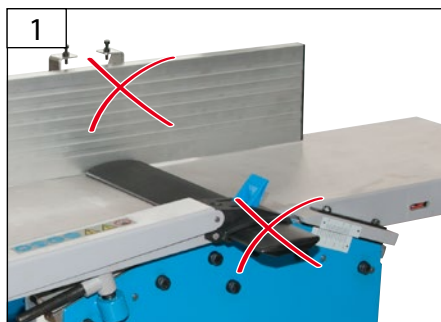
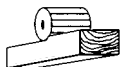
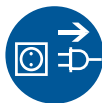

D **Mikroschalter**
 GB Microswitch
 F Micro-interrupteur
 I Microinterruttore
 NL Microschakelaar
 CZ Mikrospínač
 SK Mikrospínač
 H Mikrokapcsoló
 SLO Mikro stikalo
 HR Mikro prekidač
 BG Микропревключвател
 RO Microcomutator
 BIH Mikro prekidač

START 2 STOP	D	Dickenhobeln	SLO	Debelinsko skobljanje
	GB	Thicknessing	HR	Debljinsko blanjanje
	F	Raboter	BG	Рендосване с щрайхмус
	I	Piallare a spessore	RO	Rindeluire la grosime
	NL	Vandikteschaven	BIH	Debljinsko blanjanje
	CZ	Tloušťkování		
	SK	Hrúbkovanie		
	H	Vastagoló gyalulás		

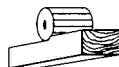

	D	Automatischer Einzug	CZ	Automatické vtahování	BG	Автоматично подаване
	GB	Automatic infeed	SK	Automatické vťahovanie	RO	Alimentarea automată
	F	Alimentation automatique	H	Automatikus behúzás	BIH	Automatsko uvlačenje
	I	Alimentazione automatica	SLO	Avtomatski uvlek		
	NL	Automatische aanvoer	HR	Automatsko uvlačenje		

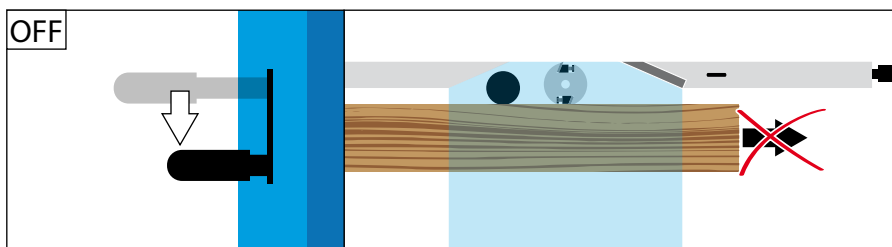
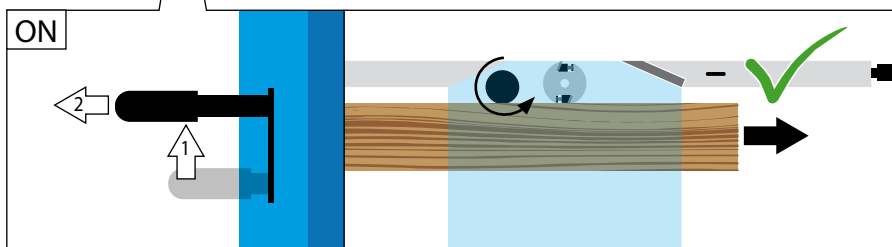

D	Dickenhobeln	SLO	Debelinsko skobljanje
GB	Thicknessing	HR	Debljinsko blanjanje
F	Raboter	BG	Рендосване с щрайхмус
I	Piallare a spessore	RO	Rindeluire la grosime
NL	Vandikteschaven	BIH	Debljinsko blanjanje
CZ	Tloušťkování		
SK	Hrúbkovanie		
H	Vastagoló gyalulás		

START
2
STOP

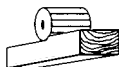

D	Hobeldicke einstellen	CZ	Nastavte tloušťku hoblování	BG	Настройка на дебелината на рендосване
GB	Adjusting the plane thickness	SK	Nastavte hrúbku hobľovania	RO	Reglarea grosimii de rindeluire
F	Régler la hauteur de rabotage	H	Gyalulási vastagság beállítás	BIH	Podšavanje debljine blanjanja
I	Regolare l'altezza di piallatura	SLO	Nastavitev debeline skobljanja		
NL	Schaafdikte instellen	HR	Namještanje debljine blanjanja		

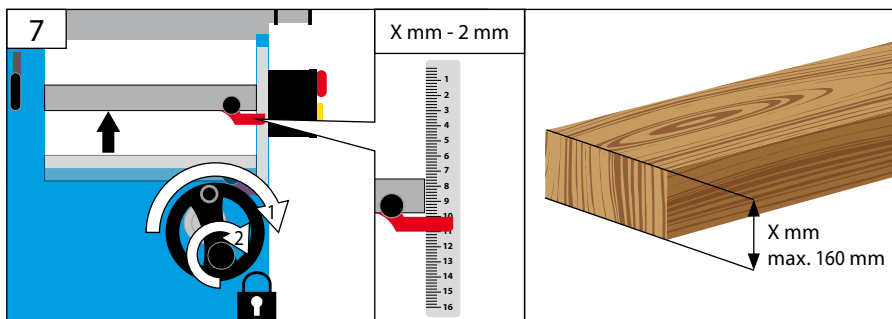

8 **START**

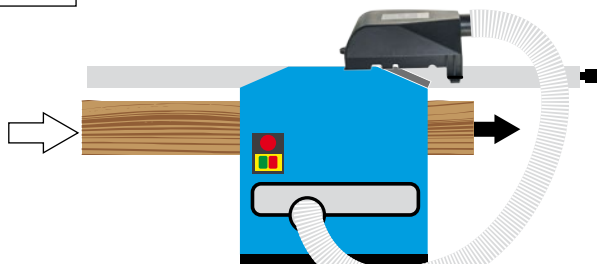



D **Reinigung /Wartung**

GB Cleaning / Maintenance

F Nettoyage / Entretien

I Pulizia / Manutenzione

NL Schoonmaken / Onderhoud

CZ Čištění / Údržba

SK Čistenie / Údržba

H Tisztítás / Karbantartás

SLO Čiščenje / Vzdrževanje

HR Čišćenje / Održavanje

BG Чистене / Поддръжка

RO Curățare / Întreținere

BIH Čišćenje / Održavanje

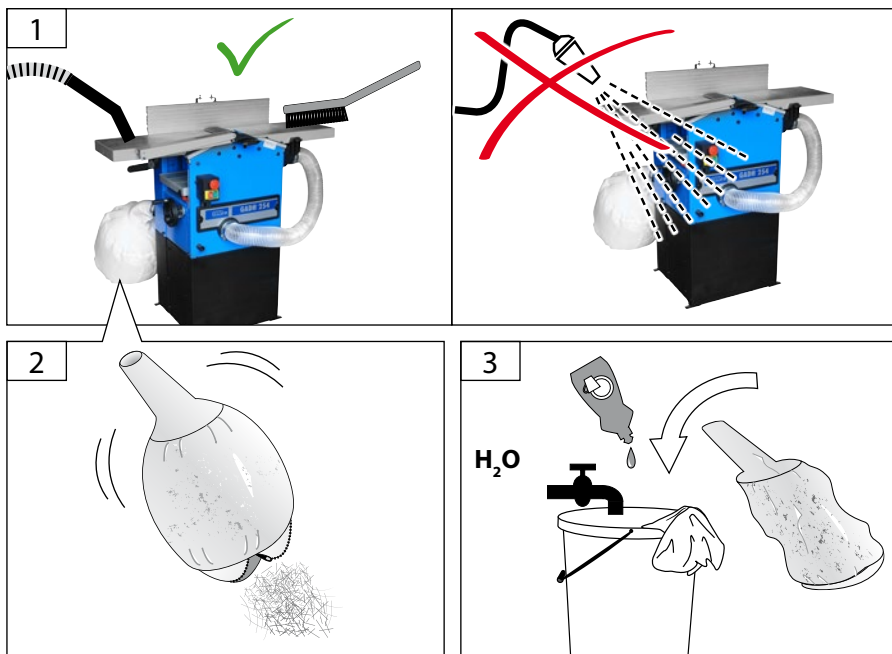

D **Reinigung / Wartung**
 GB Cleaning / Maintenance
 F Nettoyage / Entretien
 I Pulizia / Manutenzione
 NL Schoonmaken / Onderhoud
 CZ Čištění / Údržba
 SK Čistenie / Údržba
 H Tisztítás / Karbantartás

SLO Čiščenje / Vzdrževanje
 HR Čišćenje / Održavanje
 BG Чистене / Поддръжка
 RO Curățare / Întreținere
 BIH Čišćenje / Održavanje

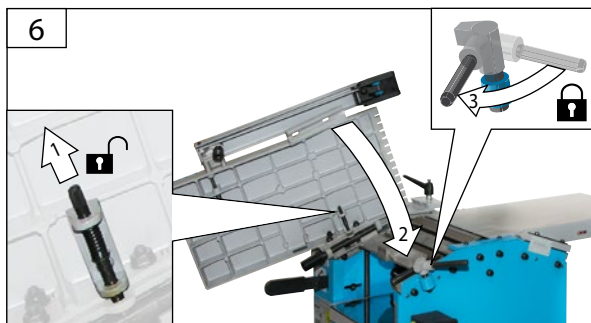
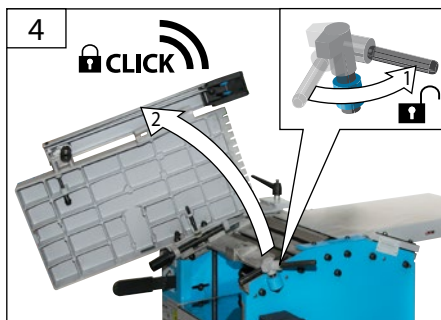
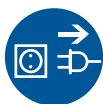
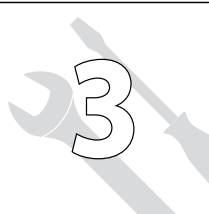



D **Messer wechseln und einstellen**
GB Replacing and adjusting the blades
F Remplacer et régler les couteaux
I Sostituire e regolare i coltelli
NL Messen vervangen en instellen
CZ Výměna a nastavení nože
SK Výměna a nastavenie noža
H A kések cseréje és beállítása

SLO Zamenjava rezila in nastavitve
HR Zamjena i namještanje noževa
BG Смяна и настройка на ножовете
RO Schimbarea și reglarea cuțitelor
BIH Zamjena i podešavanje noževa

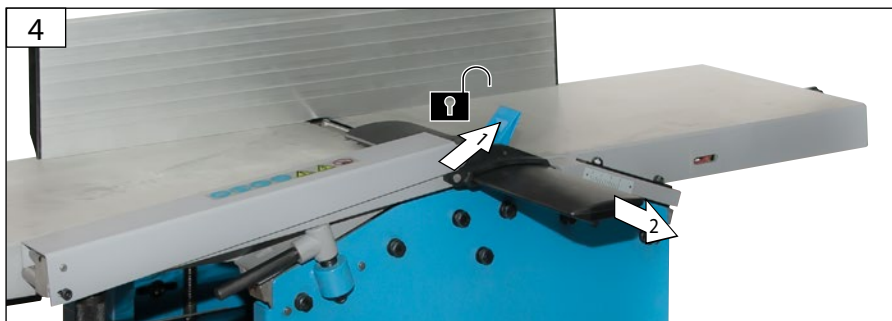
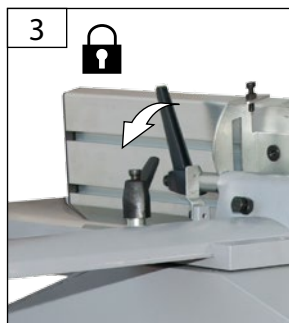
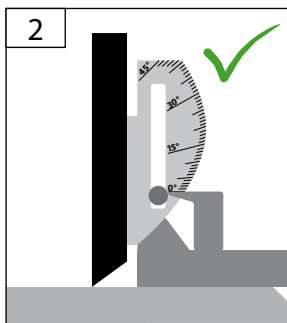
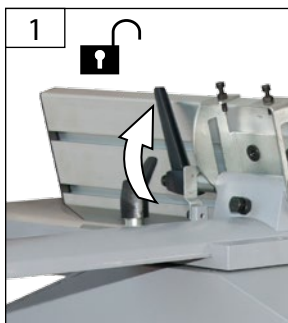
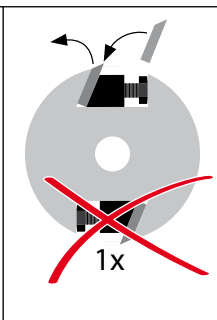
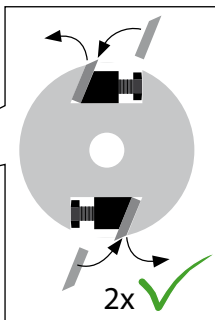
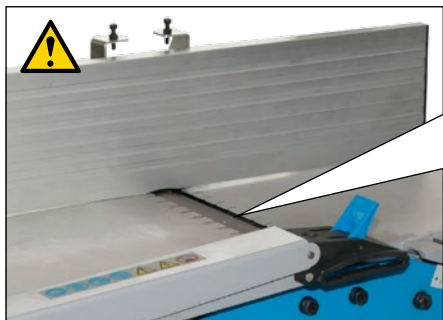

D	Messer wechseln und einstellen	SLO	Zamenjava rezila in nastavitvev
GB	Replacing and adjusting the blades	HR	Zamjena i namještanje noževa
F	Remplacer et régler les couteaux	BG	Смяна и настройка на ножовете
I	Sostituire e regolare i coltelli	RO	Schimbarea și reglarea cuțitelor
NL	Messen vervangen en instellen	BIH	Zamjena i podešavanje noževa
CZ	Výměna a nastavení nože		
SK	Výměna a nastavenie noža		
H	A kések cseréje és beállítása		

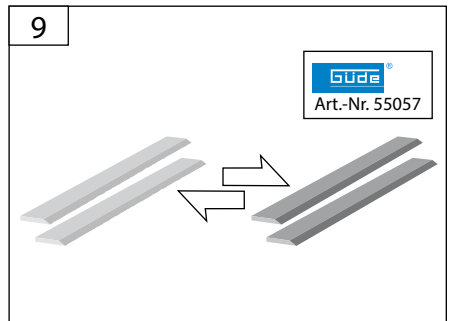
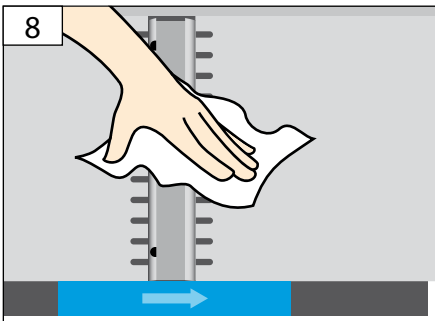
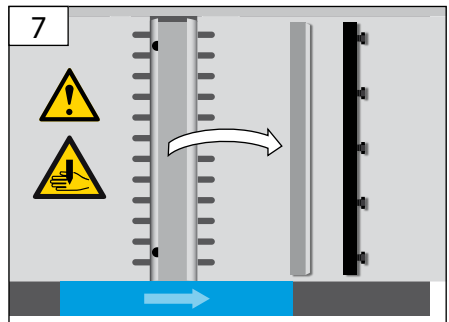
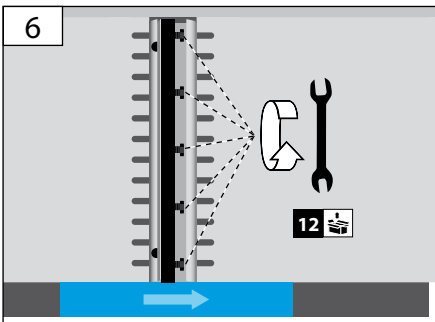
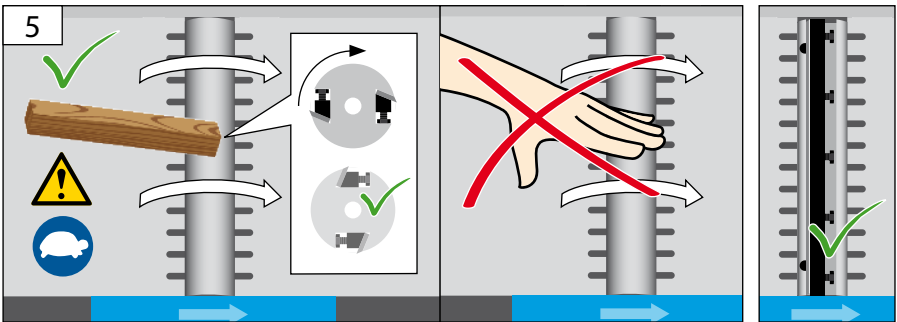
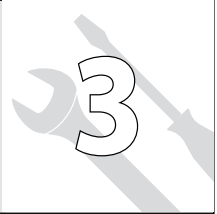

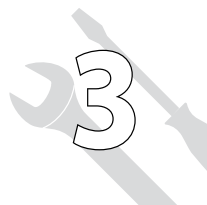

D	Messer wechseln und einstellen	SLO	Zamenjava rezila in nastavitvev
GB	Replacing and adjusting the blades	HR	Zamjena i namještanje noževa
F	Remplacer et régler les couteaux	BG	Смяна и настройка на ножовете
I	Sostituire e regolare i coltelli	RO	Schimbarea și reglarea cuțitelor
NL	Messen vervangen en instellen	BIH	Zamjena i podešavanje noževa
CZ	Výměna a nastavení nože		
SK	Výmena a nastavenie noža		
H	A kések cseréje és beállítása		

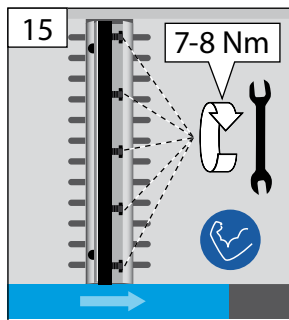
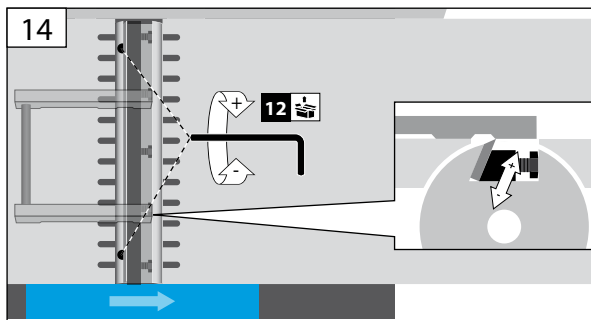
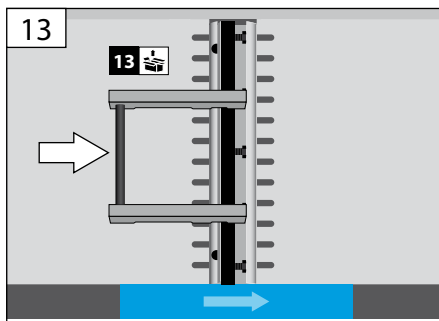
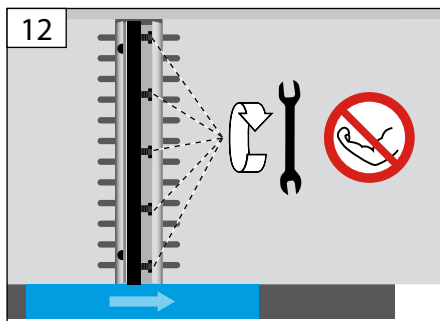
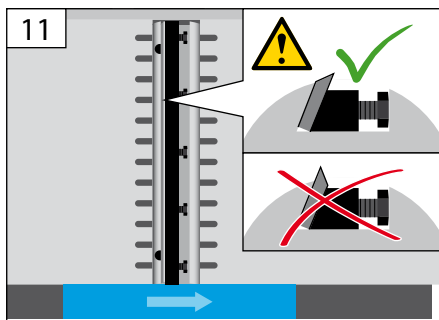
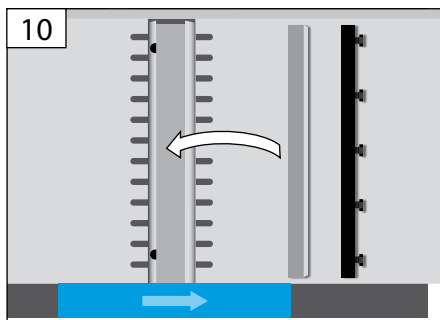

D	Transport	SLO	Transport
GB	transport	HR	Prijevoz
F	Transport	BG	Транспортиране
I	Trasporto	RO	Transport
NL	Transport	BIH	Prevoz
CZ	Převrava		
SK	Transport		
H	Szállítás		

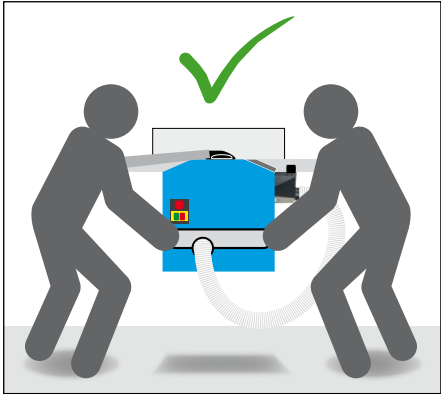
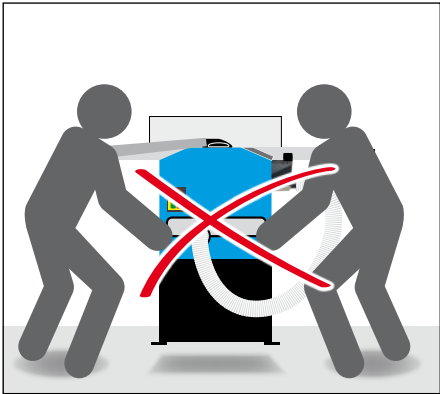
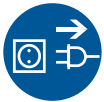
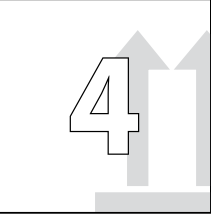







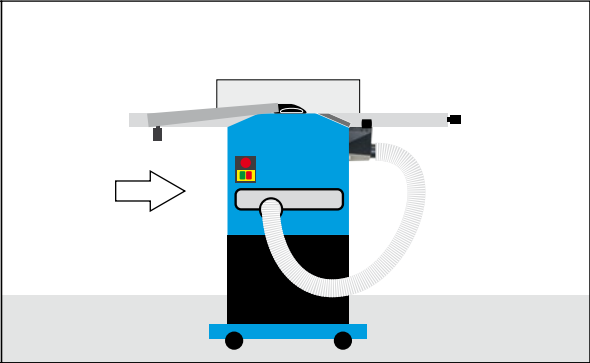

TIP

Güde[®]

Art.-Nr. 55186



Technische Daten

	GADH 254/230 V	GADH 254/400 V
Artikel-Nr.	55058	55059
 Anschluss	230 V ~ 50 Hz	400 V ~ 50 Hz
 Max. Leistung	1600 W	1600 W
 Max. Vorschubgeschwindigkeit	8 m/min	8 m/min
 Leerlaufdrehzahl	6700 min ⁻¹	6700 min ⁻¹
 Max. Hobelbreite	254 mm	254 mm
 Hobeldicke	6-160 mm	6-160 mm
 Spanabnahme Dickenhobeln	0-2 mm	0-2 mm
 Spanabnahme Abrichthobeln	0-3 mm	0-3 mm
Messer Anzahl	2	2
Messer Typ	HSS	HSS
Messer Abmessung	260 x 20 x 2 mm	260 x 20 x 2 mm
Größe Abrichttisch	1050 x 260 mm	1050 x 260 mm
Größe Dickenhobeltisch	480 x 254 mm	480 x 254 mm
Anschlagneigung	0°- 45°	0°- 45°
 Gewicht	83,2 kg	83,2 kg
Schutzart	IP 20	IP 20

 Geräuschangaben
(Unsicherheit K = 4 dB)

Leerlauf:

Schalldruckpegel L_{PA}^* 93,9 dB (A) 93,9 dB (A)

Schalleistungspegel L_{WA}^* 109,45 dB (A) 109,45 dB (A)

Abrichthobeln:

Schalldruckpegel L_{PA}^* 99,3 dB (A) 99,3 dB (A)

Schalleistungspegel L_{WA}^* 112,27 dB (A) 112,27 dB (A)

Dickenhobeln:

Schalldruckpegel L_{PA}^* 97,9 dB (A) 97,9 dB (A)

Schalleistungspegel L_{WA}^* 111,29 dB (A) 111,29 dB (A)

Gehörschutz tragen!

* Gemessen nach EN ISO 3746 + 11202

Die angegebenen Werte sind Emissionswerte und müssen damit nicht zugleich auch sichere Arbeitsplatzwerte darstellen. Obwohl es eine Korrelation zwischen Emissions- und Immissionspegeln gibt kann daraus nicht zuverlässig abgeleitet werden ob zusätzliche Vorsichtsmaßnahmen notwendig sind oder nicht. Faktoren welche den aktuellen am Arbeitsplatz tatsächlich vorhandenen Immissionspegel beeinflussen beinhalten die Eigenart des Arbeitsraumes und andere Geräuschquellen d.h. die Zahl der Maschinen und anderer benachbarter Arbeitsvorgänge. Die zulässigen Arbeitsplatzwerte können ebenso von Land zu Land variieren. Diese Information soll jedoch den Anwender befähigen eine bessere Abschätzung von Gefährdung und Risiko vorzunehmen.



Benutzen Sie das Gerät erst nachdem Sie die Bedienungsanleitung aufmerksam gelesen und

verstanden haben. Machen Sie sich mit den Bedienungselementen und dem richtigen Gebrauch des Gerätes vertraut. Beachten Sie alle in der Anleitung aufgeführten Sicherheitshinweise. Verhalten Sie sich verantwortungsvoll gegenüber anderen Personen.

Der Bediener ist verantwortlich für Unfälle oder Gefahren gegenüber Dritten.

Falls über den Anschluss und die Bedienung des Gerätes Zweifel entstehen sollten, wenden Sie sich an den Kundendienst.

Bestimmungsgemäße Verwendung

Der Abricht- und Dickenhobel ist nur für die Nutzung im Heim- und Hobbybereich vorgesehen.

Die Holzwerkstoffe müssen frei von Fremdstoffen sein (Nägel, sonstige Metallteile, Kabel, Seile, Schnüre oder Ähnliches).

⚠ Es ist strengstens untersagt, die an der Maschine befindlichen Schutzeinrichtungen zu demontieren, abzuändern oder Zweck zu entfremden oder fremde Schutzeinrichtungen anzubringen.

Die Brückenschutzvorrichtung darf während der Bearbeitung nicht entfernt werden. Der nicht benutzte Teil der Messerwelle muss abgedeckt werden.

Bei Nichtbeachtung der Bestimmungen, aus den allgemein gültigen Vorschriften sowie den Bestimmungen aus dieser Anleitung, kann der Hersteller für Schäden nicht verantwortlich gemacht werden.

Die jeweilig geltenden Unfallverhütungsvorschriften und Regeln sind einzuhalten.

Anforderungen an den Bediener

Das Gerät darf nur von Personen bedient und gewartet werden, die damit vertraut und über die Gefahren unterrichtet sind.

Lassen Sie niemals Kinder mit dem Gerät arbeiten. Lassen Sie niemals Erwachsene ohne ordnungsgemäße Einweisung mit dem Gerät arbeiten.

Der Bediener muss vor Gebrauch des Gerätes aufmerksam die Bedienungsanleitung gelesen und verstanden haben.

Qualifikation: Außer einer ausführlichen Einweisung durch eine sachkundige Person ist keine spezielle Qualifikation: für den Gebrauch des Gerätes notwendig.

Mindestalter: Das Gerät darf nur von Personen betrieben werden, die das 18. Lebensjahr vollendet haben. Eine Ausnahme stellt die Benutzung als Jugendlicher dar, wenn die Benutzung im Zuge einer Berufsausbildung zur Erreichung der Fertigkeit unter Aufsicht eines Ausbilders erfolgt.

Örtliche Bestimmungen können das Mindestalter des Benutzers festlegen.

Schulung: Die Benutzung des Gerätes bedarf lediglich einer entsprechenden Unterweisung durch eine sachkundige Person bzw. die Bedienungsanleitung. Eine spezielle Schulung ist nicht notwendig.

Restrisiken

Auch bei richtiger Verwendung und Einhaltung aller Sicherheitsbestimmungen, können noch Restrisiken bestehen.

⚠ Verletzungsgefahr!

- der Finger und Hände durch das Berühren der Messerwelle an nicht abgedeckten Bereichen, beim Werkzeugwechsel, außerdem können diese durch das Öffnen der Schutzabdeckung gequetscht werden.
- an der Einschub- und Auslassöffnung
- durch gefährlichen Rückschlag
- Gefährdung durch Strom, wenn die Elektroleitungen nicht richtig angeschlossen worden sind.
- beim Betrieb ohne Absaugung bzw. Spänesack, kann gesundheitsschädlicher Holzstaub entstehen.
- durch wegschleudernde Teile
- Durch im Werkstück enthaltene Metallteile können die Messer stumpf bzw. zerstört werden.

⚠ Gehörschädigungen

Längerer Aufenthalt in unmittelbarer Nähe des laufenden Geräts kann zu Gehörschädigungen führen. **Gehörschutz tragen!**

Trotz dem Beachten der Betriebsanleitung können auch nicht offensichtliche Restrisiken bestehen.

Verhalten im Notfall

Leiten Sie die der Verletzung entsprechend notwendigen Erste Hilfe Maßnahmen ein und fordern Sie schnellst möglich qualifizierte ärztliche Hilfe an. Bewahren Sie den Verletzten vor weiteren Schädigungen und stellen Sie diesen ruhig. Für einen eventuell eintretenden Unfall sollte immer ein Verbandskasten nach DIN 13164 am Arbeitsplatz griffbereit vorhanden sein. Dem Verbandskasten entnommenes Material ist sofort wieder aufzufüllen. Wenn Sie Hilfe anfordern, machen Sie folgende Angaben

1. Ort des Unfalls
2. Art des Unfalls
3. Zahl der Verletzten
4. Art der Verletzungen

Symbole



Bedienungsanleitung lesen



Vor Durchführung jeglicher Arbeiten am Gerät immer den Stecker aus der Steckdose ziehen.



Sicherheitshandschuhe benutzen!



Atemschutz tragen!



Schutzbrille tragen!
Hörschutz tragen!



Sicherheitsschuhe benutzen



Warnung/Achtung!



Warnung vor gefährlicher elektrischer Spannung



Achtung! Verletzungsgefahr durch Hobelmesser!



Warnung vor wegschleudernden Teilen



Entfernen Sie vor der Bearbeitung alle Fremdkörper wie z.B. Nägel und Draht



Nicht in den Gefahrenbereich der laufenden Messer greifen!



Weisen Sie Kinder und unbefugte Personen an sich stets von dem Gerät fern zu halten.



Setzen Sie das Gerät nicht dem Regen aus und benutzen Sie es nicht in nasser oder feuchter Umgebung.



CE Konformitätszeichen



Schadhafte und/oder zu entsorgende elektrische oder elektronische Geräte müssen an den dafür vorgesehenen Recycling-Stellen abgegeben werden.



Batterien, Öl und ähnliche Stoffe dürfen nicht in die Umwelt gelangen.



Vor Nässe schützen



Packungsorientierung oben

Sicherheitshinweise

⚠️ WARNUNG

Lesen Sie alle Sicherheitshinweise und Anweisungen, auch die in der beiliegenden Broschüre. Versäumnisse bei der Einhaltung der Sicherheitshinweise und Anweisungen können elektrischen Schlag, Brand und/oder schwere Verletzungen verursachen.

Bewahren Sie alle Sicherheitshinweise und Anweisungen für die Zukunft auf.

⚠️ Achtung! Die Maschine muss am Fußboden mit den geeigneten Schrauben sicher befestigt werden, da Kippgefahr besteht.

Stellen Sie den Motor ab, ziehen Sie den Netzstecker, wenn Sie mit dem Gerät nicht arbeiten das Gerät verlassen oder Einstellungs-, Wartungs- oder Reparaturarbeiten vornehmen.

Die Maschine muss während des Betriebs auf einem waagerechten, ebenen Boden stehen und der Fußboden um die Maschine herum muss eben, gut gewartet und frei von Abfällen wie z.B. Spänen und abgeschnittenen Werkstücken sein.

Fehler in der Maschine, einschließlich der Schutzeinrichtung oder der Messerwellen, sind, so bald sie entdeckt werden, der für die Sicherheit verantwortlichen Person zu melden.

Machen Sie sich die sicheren Vorgehensweisen zum Reinigen, zur Instandhaltung und zum regelmäßigen Entfernen von Spänen und Staub, zur Verminderung eines Brandrisikos, zu eigen.

Netzanschluss / Elektrische Sicherheit

⚠️ GEFAHR! Stromschlag! Es besteht Verletzungsgefahr durch elektrischen Strom!

Ein defektes Kabel oder eine Stecker kann zum Stromschlag führen.

Vermeiden Sie die Körperberührung mit geerdeten Teilen und schützen Sie sich so vor elektrischem Schlag.

⚠️ Der Betrieb ist nur mit Fehlerstrom-Schutzschalter (RCD max. Fehlerstrom 30mA) zulässig.

Den Stecker des Stromkabels an einer Steckdose mit passender Form, Spannung und Frequenz anschließen, die den geltenden Vorschriften entspricht.

Nicht am Netzkabel ziehen, um den Stecker aus der Steckdose zu ziehen.

Wenn Sie die Anschlussleitung verlegen, darauf achten, dass diese nicht stört, gequetscht, geknickt oder nass wird.

Das Gerät erfüllt die Anforderungen der EN 61000-3-11 und unterliegt Sonderanschlussbedingungen. Das heisst, dass eine Verwendung an beliebigen frei wählbaren Anschlusspunkten nicht zulässig ist.

- Das Gerät kann bei ungünstigen Netzverhältnissen zu vorübergehenden Spannungsschwankungen führen.

- Das Gerät ist ausschließlich zur Verwendung an Anschlusspunkten vorgesehen, die eine maximale zulässige Netzimpedanz von $Z_{\max} = 0,233 \Omega$ nicht überschreiten.
- Sie müssen als Benutzer sicherstellen, wenn nötig in Rücksprache mit Ihrem Energieversorgungsunternehmen, dass Ihr Anschlusspunkt, an dem Sie das Gerät betreiben möchten, die oben genannte Anforderung erfüllt.

Arbeitsvorbereitung / Betrieb

Sorgen Sie bei der Arbeit mit dem Gerät immer für ausreichende Beleuchtung bzw. gute Lichtverhältnisse.

Überprüfen Sie vor jedem Gebrauch:

- Ein- und Ausschalter inkl. Notaussschalter auf ordnungsgemäße Funktion
- **verriegelte trennende Schutzeinrichtungen** durch ein aufeinander folgendes Öffnen jeder trennen-den Schutzeinrichtung um die Maschine auszuschalten und durch Prüfung, dass es unmöglich ist, die Maschine bei jeder geöffneten Schutzeinrichtung einzuschalten
- **Bremse** durch Funktionsprüfung um festzustellen, ob die Bremse innerhalb der angegebenen Bremszeit erfolgt und, sofern die Maschine mit einer mechanischen Bremse ausgerüstet ist, dass die Bremse nach jedem Ansprechen des Überlastschutzes geprüft werden muss
- **Rückschlaggreifer** **mindestens einmal pro Arbeitsschicht durch Besichtigung, um festzustellen, dass sie sich in gutem Arbeitszustand befinden, z. B. keine Beschädigung der Berührungsfläche durch Stöße haben und dass die Greifer durch das Eigengewicht ungehindert zurückfallen;**
- **Hobelmesser** auf Beschädigungen und richtigen Sitz.

Die Maschine darf nur benutzt werden, wenn alle diese Bedingungen eingehalten sind

Verwenden Sie zum Bearbeiten kurzer Werkstücke Schiebehölzer oder Schiebestöcke, die nicht defekt sind.

Schließen Sie die Maschine an eine Staub- oder Späneabsaugvorrichtung an.

- notwendige Luftmenge ca. 700-1000 m³/h
- Unterdruck an jedem Absauganschluss-Stutzen: 840 PA
- Querschnitt des Anschluss-Stutzens: 100mm

Überprüfen Sie vor Beginn der Bearbeitung, dass der Anschlag festgeklammt ist.

Überzeugen Sie sich, dass Sie jeder Zeit das Gleichgewicht halten können. Stellen Sie sich seitlich zur Maschine. Halten Sie Ihre Hände bei laufender Maschine in sicherer Entfernung von der Schneidwalze und von der Stelle, an der die Späne ausgestoßen werden.

Erst mit dem Hobeln beginnen, wenn die Schneidwalze ihre erforderliche Drehzahl erreicht hat.

Nur mit scharfen Messern und nie über Metall (Nägel, Schrauben) hobeln.

Außerdem darauf achten, dass das Werkstück keine Kabel, Seile, Schnüre oder ähnliches enthält. Bearbeiten Sie kein Holz, das zahlreiche Asteinschlüsse oder Astlöcher enthält.

Sichern Sie lange Werkstücke gegen Abkippen am Ende des Hobelvorganges. Verwenden Sie dazu z.B. Abrollständer oder ähnliche Vorrichtungen.

Es ist strengstens untersagt, Späne oder Splitter bei laufender Maschine zu entfernen.

Schalten Sie die Maschine bei einer Blockade sofort ab. Ziehen Sie den Netzstecker und entfernen Sie das verklebte Werkstück.

Nach jedem Gebrauch die kleinste Schnittgröße einstellen, um der Verletzungsgefahr vorzubeugen.

Lagern Sie das Gerät an einem verschlossenen Ort, außerhalb der Reichweite von Kindern.

Wartung

 **Vor Durchführung jeglicher Arbeiten am Gerät immer den Stecker aus der Steckdose ziehen.**

Führen Sie vor Benutzung stets eine Sichtprüfung durch, um festzustellen, ob das Gerät, insbesondere Netzkabel und Stecker, beschädigt ist.

Das Gerät darf nicht benutzt werden falls es beschädigt ist oder die Sicherheitseinrichtungen defekt sind. Reparaturen und Arbeiten, die nicht in dieser Anleitung beschrieben wurden, nur von qualifiziertem Fachpersonal durchführen lassen.

Nur Originalzubehör und Originalersatzteile verwenden.

Maschine, insbesondere Lüftungsschlitze, stets sauber halten. Späneauswurf und/ oder Staubabsaugung regelmäßig reinigen. Gerät niemals mit Wasser abspritzen!

Nur ein regelmäßig gewartetes und gut gepflegtes Gerät kann ein zufriedenstellendes Hilfsmittel sein. Wartungs- und Pflegemängel können zu unvorhersehbaren Unfällen und Verletzungen führen.

Die Maschine und deren Komponenten nicht mit Lösemittel, entzündlichen oder giftigen Flüssigkeiten reinigen. Zum Reinigen nur ein feuchtes Tuch benutzen.

Behandeln Sie alle beweglichen Teile mit einem umweltfreundlichen Öl.

Bei Bedarf finden Sie die Ersatzteilliste im Internet unter www.guede.com.

Entsorgung



Schadhafte und/oder zu entsorgende Geräte müssen an den dafür vorgesehen Recycling-Stellen abgegeben werden.

Entsorgung der Transportverpackung

Die Verpackung schützt das Gerät vor Transportschäden. Die Verpackungsmaterialien sind in der Regel nach umweltverträglichen und entsorgungstechnischen Gesichtspunkten ausgewählt und deshalb recycelbar. Das Rückführen der Verpackung in den Materialkreislauf spart Rohstoffe und verringert das Abfallaufkommen. Verpackungsteile (z.B. Folien, Styropor®) können für Kinder gefährlich sein.

Erstikungsgefahr!

Bewahren Sie Verpackungsteile außerhalb der Reichweite von Kindern auf und entsorgen Sie sie so schnell wie möglich.

Gewährleistung

Die Gewährleistungszeit beträgt 12 Monate bei gewerblicher Nutzung, 24 Monate für Verbraucher und beginnt mit dem Zeitpunkt des Kaufs des Gerätes.

Die Gewährleistung erstreckt sich ausschließlich auf Mängel, die auf Material- oder Herstellungsfehler zurückzuführen sind. Bei Geltendmachung eines Mangels im Sinne der Gewährleistung ist der original Kaufbeleg mit Verkaufsdatum beizufügen.

Von der Gewährleistung ausgeschlossen sind unsachgemäße Anwendungen, wie z. B. Überlastung des Gerätes, Gewaltanwendung, Beschädigungen durch Fremdeinwirkung oder durch Fremdkörper. Nichtbeachtung der Gebrauchs- und Aufbauanleitung und normaler Verschleiß sind ebenfalls von der Gewährleistung ausgeschlossen.

Wichtige Kundeninformation

Bitte beachten Sie, dass eine Rücksendung innerhalb oder auch außerhalb der Gewährleistungszeit grundsätzlich in der Originalverpackung erfolgen sollte. Durch diese Maßnahme werden unnötige Transportschäden und deren oft strittige Regelung wirkungsvoll vermieden. Nur im Originalkarton ist Ihr Gerät optimal geschützt und somit eine reibungslose Bearbeitung gesichert.

Service

Sie haben technische Fragen? Eine Reklamation? Benötigen Ersatzteile oder eine Bedienungsanleitung? Auf der Homepage der Firma Güde GmbH & Co. KG (www.guede.com) im Bereich Service helfen wir Ihnen schnell und unbürokratisch weiter. Bitte helfen Sie uns Ihnen zu helfen. Um Ihr Gerät im Reklamationsfall identifizieren zu können benötigen wir die Seriennummer sowie Artikelnummer und Baujahr. Alle diese Daten finden Sie auf dem Typenschild. Um diese Daten stets zur Hand zu haben, tragen Sie diese bitte unten ein.

Seriennummer:

Artikelnummer:

Baujahr:

Tel.: +49 (0) 79 04 / 700-360

Fax: +49 (0) 79 04 / 700-51999

E-Mail: support@ts.guede.com

Inspektions- und Wartungsplan

Regelmäßige Wartungsperiode		Vor jeder Inbetriebnahme	Bei Bedarf	Wöchentlich	Nach 6 Monaten
Überprüfung Hobelmesser auf einwandfreien Zustand	Kontrollieren	✓			
	Ersetzen		✓		✓
Überprüfung Funktionstüchtigkeit Sicherheitseinrichtungen	Kontrollieren	✓			
	Ersetzen		✓		
Reinigung der Maschine von Staub / Späne	Reinigen	✓			
Überprüfung der Antriebsriemen auf Spannung & Zustand / Abnutzung	Kontrollieren		✓		
	Ersetzen				
Einölen / Einschmieren aller beweglichen Verbindungsteile				✓	✓









Fehlerbehebung

⚠ **Bevor Sie die Störung des Gerätes entfernen, schalten Sie das Gerät ab und ziehen den Netzstecker.**

Störung	Ursache	Abhilfe
Maschine ohne Funktion oder stoppt plötzlich	<ul style="list-style-type: none"> • Stromausfall • Motor oder Schalter defekt • Mikroschalter prüfen 	<ul style="list-style-type: none"> • Sicherung überprüfen, Überlastschutz am Gerät prüfen. • Motor oder Schalter von einer Elektrofachkraft überprüfen lassen. • Spanabsaughaube so montieren, dass der Mikroschalter betätigt wird. → [2]
Maschine bleibt während des Hobelns stehen	<ul style="list-style-type: none"> • Hobelmesser stumpf/verschlissen • Überlastschalter hat ausgelöst • Mikroschalter prüfen 	<ul style="list-style-type: none"> • Messer wechseln oder schärfen • Nach Abkühlzeit Motor wieder einschalten • Spanabsaughaube bzw. Tischverriegelung so montieren dass der Mikroschalter betätigt wird. → [2]
Werkstück klemmt beim Dickenhobeln	<ul style="list-style-type: none"> • Schnitttiefe zu groß 	<ul style="list-style-type: none"> • Schnitttiefe reduzieren und Werkstück in mehreren Arbeitsgängen bearbeiten
Unbefriedigender Oberflächenzustand	<ul style="list-style-type: none"> • Hobelmesser stumpf/verschlissen • Hobelmesser durch Späne zugesetzt • Ungleichmäßige Zuführung 	<ul style="list-style-type: none"> • Messer wechseln oder schärfen • Späne entfernen • Werkstück mit konstantem Druck und reduzierter Zuführungsgeschwindigkeit zuführen
Bearbeitete Oberfläche zu rau	<ul style="list-style-type: none"> • Werkstück enthält noch zu viel Feuchtigkeit 	<ul style="list-style-type: none"> • Werkstück trocknen
Bearbeitete Oberfläche rissig	<ul style="list-style-type: none"> • Werkstück wurde gegen die Wuchsrichtung bearbeitet • Zu viel Material auf einmal abgehobelt 	<ul style="list-style-type: none"> • Werkstück von der Gegenrichtung bearbeiten • Werkstück in mehreren Arbeitsgängen bearbeiten
Zu geringer Werkstückvorschub beim Dickenhobeln	<ul style="list-style-type: none"> • Werkstück wurde gegen die Wuchsrichtung bearbeitet • Zu viel Material auf einmal abgehobelt 	<ul style="list-style-type: none"> • Tischplatte reinigen und dünn mit Gleitwachs behandeln • Transportwalzen instand setzen • Stellen Sie den Hebel für die Dickenhobeinstellung in die obere Position

Nach jeder Störungsbeseitigung alle Sicherheitseinrichtungen wieder in Betrieb setzen und überprüfen!!!

Technical Data

Surfacer and thickener	GADH 254/230 V	GADH 254/400 V
Art. No.	55058	55059
 Service connection.....	230 V ~ 50 Hz	400 V ~ 50 Hz
 Max. Power	1600 W	1600 W
 Max., feed speed.....	8 m/min	8 m/min
 Idle speed.....	6700 min ⁻¹	6700 min ⁻¹
 Max. plane thickness.....	254 mm	254 mm
 Plane thickness	6-160 mm	6-160 mm
 Chip removal Thickening.....	0-2 mm	0-2 mm
 Chip removal Surfacing.....	0-3 mm	0-3 mm
Blade Number.....	2	2
Blade Type.....	HSS	HSS
Blade Dimensions	260 x 20 x 2 mm	260 x 20 x 2 mm
Size Surfacing bench.....	1050 x 260 mm	1050 x 260 mm
Size Surfacr bench	480 x 254 mm	480 x 254 mm
Stop suitability	0°- 45°	0°- 45°
 Weight	83,2 kg	83,2 kg
Degree of protection	IP 20	IP 20

 Noise details
(Uncertainty K = 4 dB)

Idling:

Sound pressure level L_{PA}^*	93,9 dB (A)	93,9 dB (A)
Sound power level L_{WA}^*	109,45 dB (A)	109,45 dB (A)

Surfacing:

Sound pressure level L_{PA}^*	99,3 dB (A)	99,3 dB (A)
Sound power level L_{WA}^*	112,27 dB (A)	112,27 dB (A)

Thickening:

Sound pressure level L_{PA}^*	97,9 dB (A)	97,9 dB (A)
Sound power level L_{WA}^*	111,29 dB (A)	111,29 dB (A)

Wear ear protectors!

* Measured according to EN ISO 3746 + 11202

The values stated are emission values and as such do not necessarily constitute values which are safe for the workplace. Although there is a correlation between emission levels and environmental impact levels, whether further precautions are necessary cannot be derived from this. Factors influencing the actually present environmental impact level in the workplace include the characteristics of the work area and other noise sources, i.e. the number of machines and other neighbouring work processes. The permitted workplace values can likewise vary from country to country. This information is intended to assist the user in estimating hazards and risks.



Read and understand the operating instructions before using the appliance. Familiarise with the control elements and how to use the appliance properly. Abide by all the safety measures stated in the service manual. Act responsibly toward third parties.

The operator is responsible for accidents or risks to third parties.

In case of any doubts about connection and operation refer please to our customer center

Specified Conditions Of Use

The surfacer and thickener is only designed for DIY and hobby use.

The wooden materials must be free of foreign substances (nails, other metal parts, cables, ropes, cords and the like).

⚠ The protective equipment on the appliance is strictly prohibited to be disassembled, changed, used in conflict with the designation and it is prohibited to attach any protective equipment of other manufacturers.

The bridge guard must not be removed during machining. The unused part of the blade shaft must be covered.

Not observing general regulations in force and instructions from this manual does not make the manufacturer liable for damages.

The current accident prevention rules and regulations must be obeyed.

Requirements for operating staff

The appliance may only be operated and maintained by persons familiarised with it and informed about possible risks.

Never let children work with the appliance. Never let adults work with the appliance unless they have been properly trained.

The operating staff must carefully read the Operating Instructions before using the appliance.

Qualification: Apart from the detailed instructions by a professional, no special qualification is necessary for appliance using.

Minimum age: Persons over 18 years of age can only work on the appliance. An exception includes youngsters trained in order to reach knowledge under supervision of the trainer during occupational education.

Local regulations may stipulate the minimum age of the user.

Training: Using the appliance only requires corresponding training by a professional or the Operating Instructions. No special training is necessary.

Residual risks

Even when the device is used properly and all safety regulations are complied with, there still may be some residual risks.

⚠ Danger of injury!

- of fingers and hands by contact with the blade shaft at uncovered areas when changing tools. These can also be crushed by opening the guard.
- on the infeed and discharge opening
- by dangerous recoil
- Danger from current if the electric cables have not been connected correctly.
- harmful wood dust may be generated if operated without an extractor or chip bag.
- by catapulted parts
- Metal parts in the workpiece can blunt or destroy the blades.

⚠ Hearing damage

A longer stay in the immediate vicinity of the running unit may cause hearing damage. **Wear ear protectors!**

Despite the observance of the operating instructions there still may be some hidden residual risks.

Emergency procedure

Conduct a first-aid procedure adequate to the injury and summon qualified medical attendance as quickly as possible. Protect the injured person from further harm and calm them down. For the sake of eventual accident, in accordance with DIN 13164, a workplace has to be fitted with a first-aid kit. It is essential to replace any used material in the first-aid kit immediately after it has been used. If you seek help, state the following pieces of information:

1. Accident site
2. Accident type
3. Number of injured persons
4. Injury type(s)

Symbols



Read the Operating Instructions



Unplug the machine before any work on it.



Safety gloves to be used!



Wear a respirator!



Wear eye protective goggles!
Wear ear protectors!



Safety shoes to be used



Warning/caution!



Warning against dangerous electric voltage



Caution! Danger of injury from planing blades.



Warning against thrown-off items



Remove all undesirable items, e.g. nails and wire, before working



Do not reach into the danger area of the moving blades.



Always keep children and unauthorised persons out of reach of the appliance.



Do not expose the appliance to rain and do not use it in wet or moisture conditions.



CE marking



Any damaged or disposed electric or electronic devices must be delivered to appropriate collection centres.



Batteries, oil, and similar substances must not enter the environment.



Protect against humidity



This side up

Safety Instructions

⚠ WARNING

Read all safety warnings and all instructions, including those given in the accompanying brochure.

Failure to follow the warnings and instructions may result in electric shock, fire and/or serious injury. **Save all warnings and instructions for future reference.**

⚠ Caution! The machine must be secured to the floor using suitable screws since otherwise there is a risk that it will tip over.

Switch the engine off and unplug it if you are not working with the appliance or when leaving the appliance or adjusting, maintaining or repairing it.

When being operated, the machine must stand on a horizontal and flat surface and the floor around the machine must be flat, well-maintained and with no waste, such as sawdust and cuttings.

Errors in the machine, including the guard or the blade shafts, must be reported to the person responsible for safety as soon as they are discovered.

Familiarise yourself with the safe procedures for cleaning, maintaining and regularly removing chips and dust to reduce the fire risk.

Electrical connection / Electrical safety

⚠ WARNING! Electric shock! There is a risk of an injury caused by electric shock!

Defective cable or plug may cause electric shock.

Avoid body contact with earth parts to protect yourself from electric shocks.

⚠ Operation is only allowed with a safety switch against stray current (RCD max. stray current of 30mA).

Insert the plug of the electrical cable in a socket of suitable shape, voltage and frequency complying with current regulations.

Do not pull the service cable to pull the plug out of socket.

When routing the connecting cable ensure that it cannot cause interference and cannot be crushed, kinked or wet.

The machine meets the EN 61000-3-11 requirements and is subject to special connection conditions. That means that a use on optional points of connection is not allowed.

- The machine may cause temporary voltage fluctuation in adverse conditions.
- The machine has only been designed to be used on points of connection not exceeding the maximum allowable network impedance $Z_{max} = 0.233 \Omega$.
- As a user, you must make sure, after consultation with your energy provider, if necessary, that your point of connection on which the machine is to be operated meets the requirements above.

Work preparation / operation

Provide adequate lighting or good lighting conditions when working with the machine.

Before each use, check the following:

- Proper function of the on and off button, incl. the emergency switch.
- **Locked disconnected protective equipment** by gradual opening of every separating protective equipment to be able to turn the machine off and checking that the machine cannot be turned on whenever the protective equipment is open.
- **Brake** by means of a function test to establish whether the braking process takes place within the specified braking time and, if the machine is fitted with a mechanical brake, that the brake must be tested each time the overload guard is tripped.
- **Recoil risk** **at least once per shift by a visual inspection to establish that they are in good working order, for example, that the contact surface has not been damaged by impacts and that the grabs fall back without hindrance due to their own weight.**
- **Planing blades** for signs of damage and to ensure they are positioned correctly.

The machine may only be used if all these conditions are satisfied.

Use pusher wood or sticks which are in perfect condition for machining short workpieces.

Connect the machine to a dust and chip extractor.

- required air volume approx. 700-1000 m³/h
- Vacuum at every extractor connection port: 840 PA
- Cross-section of the connection port: 100mm

Check that the stop is secure before starting the machining work.

Ensure that you can maintain your balance at all times. Stand to the side of the machine. Whilst the machine is running keep your hands at a safe distance from the cutting roller and from the point at which the chips are discharged.

Do not start the planing work until the cutting roller has reached the required speed.

Only plane with sharp blades and never plane over metal (nails and screws).

Also ensure that the workpiece does not contain any cables, wires, cords or the like. Do not machine any wood which has lots of knots or knot holes.

Secure long workpieces to prevent them tipping over at the end of the planing process. Use roller stands, for example, or similar devices for this purpose.

Removing sawdust and chippings from the machine when running is strictly prohibited.

Switch off the machine immediately it jams. Pull out the mains plug and remove the jammed workpiece.

Set the smallest cutting size after use to prevent the risk of injury.

Machine to be stored in locked spaces, out of reach of children.

Maintenance

Unplug the machine before any work on it.

Prior to every use, visually check the machine to rule out any defects, in particular on the power cable and the plug.

The machine must not be used under any circumstances if the machine or the safety devices are damaged.

Repairs and works specified in these Instructions may only be performed by qualified authorised staff.

Use only original accessories and original spare parts.

At all times, keep the machine, ventilation slots, in particular, clean. The sawdust ejection and/or dust exhauster should be cleaned at regular intervals. Never spray water on the machine!

Only a regularly maintained and treated appliance can serve as a satisfactory aid. Insufficient maintenance and care can lead to unforeseen accidents and injuries.

Never clean the machine and its components with solvents, flammable or toxic liquids. Use only a damp cloth making.

Apply environment-friendly oil to all moving parts.

If necessary, a list of spare parts can be found at www.guede.com.

Disposal



Any damaged or disposed devices must be delivered to appropriate collection centres.

Transport packaging disposal

The packaging protects the machine against damage during transport. Packaging materials are usually chosen based on environment aspects and waste treatment principles and are therefore recyclable. Returning the packaging into material circulation saves raw materials and reduces waste production. Parts of packagings (e.g. foils, styropor®) can be dangerous for children.

Risk of suffocation!

Keep parts of the packagings out of reach of children and dispose them as soon as possible.

Guarantee

Warranty period of 12 months applies to commercial use and 24 months applies to private use and commences on the day of purchase of the device.

The guarantee solely covers inadequacies caused by material defect or manufacturing defect. Original payment voucher with the sales date needs to be submitted for any claim in the guarantee period.

The guarantee does not cover any unauthorised use such as appliance overloading, use of violence, damage as a result of any unauthorised interference or caused by foreign items. Failing to follow the operating and assembly instructions and common wear are also not included in the guarantee.

Important information for the customer

Please be sure to know that returning the product in or after the warranty period must be made in the original packaging.

Service

Do you have any technical questions? Any claim? Do you need any spare parts or operating instructions? We will quickly help you and without needless bureaucracy at our web pages at www.guede.com in the Servicing part. Please help us be able to help you. In order to identify your device in case of claim we need the serial No., product No. and year of production. All this data can be found on the type label. Please enter it here for future reference:

Serial No.:

Art. No:

Year of production:

Tel.: +49 (0) 79 04 / 700-360

Fax: +49 (0) 79 04 / 700-51999

E-Mail: support@ts.guede.com

Inspection and maintenance plan

Regular servicing period		Before any start-up	If necessary	Once a week	After 6 months
Check that the planing blade is in perfect condition	Inspection	✓			
	Change		✓		✓
Check the function of the safety equipment	Inspection	✓			
	Change		✓		
Clean dust and chips off the machine	Clean	✓			
Check the drive belt to ensure it has the correct tension and is in good condition or not worn	Inspection		✓		
	Change				
Oil or grease all moving connecting parts				✓	✓







Failure removal

⚠ Before rectifying a fault on the machine, switch off the machine and pull out the mains plug.

Failures	Causes	Removal
Machine does not work or stops suddenly	<ul style="list-style-type: none"> • Power cut • Motor or switch defective • Check microswitch 	<ul style="list-style-type: none"> • Check fuse, check overload switch on machine. • Have the motor or switch checked by an electrician. • Fit the chip extractor hood so that the microswitch is pressed. → [2]
Machine stops during planing	<ul style="list-style-type: none"> • Planing blade blunt/worn • Overload switch has tripped • Check microswitch 	<ul style="list-style-type: none"> • Replace or sharpen blade • Switch on the motor again once it has cooled • Fit the chip extractor hood or bench lock so that the microswitch is pressed. → [2]
Workpiece jams during thickening	<ul style="list-style-type: none"> • Cutting depth too great 	<ul style="list-style-type: none"> • Reduce cutting depth and machine the workpiece in several passes
Unsatisfactory surface finish	<ul style="list-style-type: none"> • Planing blade blunt/worn • Planing blade filled with chips • Uneven feed 	<ul style="list-style-type: none"> • Replace or sharpen blade • Remove chips • Feed the workpiece with constant pressure and at reduced speed
Machined surface too rough	<ul style="list-style-type: none"> • Workpiece contains too much moisture 	<ul style="list-style-type: none"> • Dry workpiece
Machined surface cracked	<ul style="list-style-type: none"> • Workpiece was machined against the grain • Too much material planed at one pass 	<ul style="list-style-type: none"> • Machine the workpiece from the opposite direction • Machine the workpiece in several passes
Workpiece speed too low during thickening	<ul style="list-style-type: none"> • Workpiece was machined against the grain • Too much material planed at one pass 	<ul style="list-style-type: none"> • Clean bench top and apply a thin coating of lubricant wax • Repair transport rollers • Set the lever for the thickening setting to the top position

Enable and check all safety equipment after all troubleshooting work.

Caractéristiques Techniques

Rabot dégauchisseuse	GADH 254/230 V	GADH 254/400 V
N° de commande.....	55058.....	55059.....
 Alimentation.....	230 V ~ 50 Hz.....	400 V ~ 50 Hz.....
 Puissance max.....	1600 W.....	1600 W.....
Vitesse d'avance max.....	8 m/min.....	8 m/min.....
 Nombre de tours lors de la marche à vide.....	6700 min ⁻¹	6700 min ⁻¹
 Largeur de rabotage max.....	254 mm.....	254 mm.....
Épaisseur de rabotage.....	6-160 mm.....	6-160 mm.....
 Enlèvement de copeaux Raboter.....	0-2 mm.....	0-2 mm.....
 Enlèvement de copeaux Dégauchir.....	0-3 mm.....	0-3 mm.....
Couteaux Numéro.....	2.....	2.....
Couteaux Type.....	HSS.....	HSS.....
Couteaux Dimensions.....	260 x 20 x 2 mm.....	260 x 20 x 2 mm.....
Dimensions Table dégauchisseuse.....	1050 x 260 mm.....	1050 x 260 mm.....
Dimensions Table raboteuse.....	480 x 254 mm.....	480 x 254 mm.....
Inclinaison arrêt.....	0°- 45°.....	0°- 45°.....
 Poids.....	83,2 kg.....	83,2 kg.....
Degré de protection.....	IP 20.....	IP 20.....

 Données relatives au bruit
(Incertitude K = 4 dB)

Marche à vide:

Niveau de pression acoustique L_{PA}^* 93,9 dB (A)..... 93,9 dB (A)

Niveau d'intensité acoustique L_{WA}^* 109,45 dB (A)..... 109,45 dB (A)

Dégauchir:

Niveau de pression acoustique L_{PA}^* 99,3 dB (A)..... 99,3 dB (A)

Niveau d'intensité acoustique L_{WA}^* 112,27 dB (A)..... 112,27 dB (A)

Raboter:

Niveau de pression acoustique L_{PA}^* 97,9 dB (A)..... 97,9 dB (A)

Niveau d'intensité acoustique L_{WA}^* 111,29 dB (A)..... 111,29 dB (A)

Portez une protection auditive!

* Mesuré selon EN ISO 3746 + 11202

Les valeurs indiquées correspondent aux émissions et ne représentent pas nécessairement des valeurs sûres sur le poste de travail. Bien qu'il y ait une corrélation entre les niveaux d'émission et de nuisance, ces chiffres ne permettent pas de savoir de manière fiable si des précautions supplémentaires sont nécessaires ou non. Différents facteurs peuvent influencer sur le niveau réel de nuisance sur le poste de travail, par exemple les caractéristiques du local de travail et la présence d'autres sources sonores, c'est-à-dire le nombre de machines et d'opérations effectuées à proximité. Les valeurs admissibles sur le poste de travail peuvent également varier d'un pays à l'autre. Les informations fournies permettent toutefois à l'utilisateur de mieux estimer les dangers et les risques.



Lisez attentivement ce mode d'emploi avant la première utilisation de la pompe et

assurez-vous de l'avoir bien compris. Familiarisez-vous avec les éléments de commande et l'utilisation correcte de l'appareil. Respectez toutes les consignes de sécurité figurant dans le mode d'emploi. Comportez vous de façon responsable vis-à-vis d'autres personnes.

L'utilisateur est responsable des accidents et dangers vis-à-vis de tierces personnes.

Si vous avez des doutes en ce qui concerne le branchement et l'utilisation de l'appareil, contactez le service clients.

Utilisation Conforme à la destination

La raboteuse dégauchisseuse est destinée uniquement à une utilisation privée et pour le bricolage.

Les matériaux en bois devront être libérés préalablement de tout corps étranger (clous, autres composants métalliques, câbles, cordes ou similaires).

⚠ Il est strictement interdit de démonter, de changer les dispositifs de protection situés sur l'appareil ou de les utiliser en désaccord avec leur destination ou de fixer d'autres dispositifs de protection d'autres fabricants.

Le dispositif de protection - pont ne doit pas être enlevé lors du travail. La partie inutilisée de l'arbre porte couteaux doit être couverte.

Le fabricant décline toute responsabilité en cas de non respect des dispositions des règles en vigueur et des dispositions indiquées dans ce mode d'emploi.

Toute norme et toute mesure pour la prévention des accidents doit être respectée.

Opérateur

L'appareil peut être utilisé et entretenu uniquement par des personnes familiarisées avec le fonctionnement de l'appareil et les risques possibles.

Ne laissez jamais les enfants manier l'appareil. Ne laissez jamais des adultes utiliser l'appareil sans formation préalable.

L'opérateur doit lire attentivement la notice avant d'utiliser l'appareil.

Qualification: Mis à part l'instruction détaillée par un spécialiste, aucune autre qualification spécifique n'est requise.

Âge minimal: L'appareil peut être utilisé uniquement par des personnes de plus de 18 ans. Exception faite des adolescents manipulant l'appareil dans le cadre de l'enseignement professionnel sous la surveillance du formateur.

L'âge minimal de l'utilisateur est déterminé selon les dispositions locales.

Formation: L'utilisation de l'appareil nécessite uniquement l'instruction par un spécialiste, éventuellement par la notice. Une formation spéciale n'est pas nécessaire.

Risques résiduels

Malgré l'utilisation correcte et le respect de toutes les règles de sécurité, des risques résiduels peuvent subsister.

⚠ Risque de blessures!

- aux doigts et aux mains en cas de contact avec l'arbre porte couteaux dans les zones non protégées et lors du remplacement de l'outil; en plus les doigts et les mains pourraient être écrasées lors de l'ouverture du capot de protection.
- sur l'ouverture d'entrée et de sortie.
- à cause de contrecoups dangereux.
- dangers pour courant électrique en cas de câbles électriques connectés d'une manière incorrecte.
- lors du fonctionnement sans aspiration et / ou sac de ramassage des copeaux, des poussières de bois dangereuses pour la santé pourraient se répandre.
- à cause d'éjection de pièces.
- D'éventuelles parties métalliques contenues dans la pièce à travailler pourraient ép pointer ou endommager irrémédiablement les couteaux.

⚠ Endommagement de l'audition.

Un séjour prolongé à proximité immédiate de l'appareil en service peut endommager l'audition.
Portez une protection auditive!

Malgré le respect de la notice d'utilisation, des risques résiduels cachés peuvent exister.

Conduite en cas d'urgence

Effectuez les premiers gestes de secours et appelez rapidement les premiers secours. Protégez le blessé d'autres blessures et calmez-le. Pour des raisons de risque d'accident, le lieu de travail doit être équipé d'une armoire à pharmacie selon DIN 13164. Il est nécessaire de compléter immédiatement le matériel pris dans l'armoire à pharmacie. Si vous appelez les secours, fournissez les renseignements suivants:

1. Lieu d'accident
2. Type d'accident
3. Nombre de blessés
4. Type de blessure

Symboles



Lisez le mode d'emploi avant l'utilisation.



Avant de procéder à n'importe quelle intervention sur la machine, retirez la fiche de la prise.



Portez des gants de sécurité !



Portez un masque respiratoire !



Portez des lunettes de protection!
Portez une protection auditive!



Portez des chaussures de sécurité.



Avertissement / attention!



Avertissement : tension électrique dangereuse



Attention! Danger de blessures causé par les couteaux de la raboteuse !



Avertissement – éjection d'objets



Avant le travail, retirez tout objet étranger, tel que clous et fils métalliques



Ne pas entrer avec les mains dans la zone dangereuse des couteaux en mouvement !



Éloignez les enfants et les personnes non autorisées de l'appareil.



N'exposez pas l'appareil à la pluie et ne l'utilisez pas dans un environnement mouillé ou humide.



symbole CE



Déposez les appareils électriques ou électroniques défectueux et/ou destinés à liquidation au centre de ramassage correspondant.



Il est interdit de jeter les batteries, l'huile et les substances similaires dans l'environnement.



Protégez de l'humidité



Sens de pose

Instructions De Sécurité

⚠ AVERTISSEMENT

Lisez toutes les consignes de sécurité et les instructions, même celles qui se trouvent dans la brochure ci-jointe. Le non-respect des avertissements et instructions indiqués ci après peut entraîner un choc

électrique, un incendie et/ou de graves blessures sur les personnes. **Bien garder tous les avertissements et instructions.**

⚠ Attention! La machine doit être fixée en sécurité au sol, en employant des vis appropriées en vue d'éviter le risque de renversement.

Arrêtez le moteur et retirez la fiche de la prise si vous n'utilisez pas l'appareil, si vous devez vous éloigner ou lors du réglage, l'entretien ou les réparations.

La machine doit reposer pendant le fonctionnement sur un sol horizontal et droit et le sol autour de la machine doit être droit, bien entretenu et sans déchets tels que sciures et copeaux.

D'éventuels défauts concernant la machine, les dispositifs de protection ou les arbres porte couteaux compris, devront être communiqués au responsable de la sécurité lors de leur découverte.

Adopter toujours des mesures opérationnelles de sécurité pour le nettoyage, l'entretien et le ramassage périodique des copeaux et des poussières en vue de la réduction des risques d'incendie.

Branchement électrique. / Sécurité électrique

⚠ **ATTENTION ! Électrocution! Il existe un risque d'électrocution!**

Un câble ou une fiche défectueux peuvent engendrer une électrocution.

Éviter tout contact entre les parties du corps humain et les parties mises à la terre de la machine pour se protéger des risques de choc électrique.

⚠ **Le fonctionnement est autorisé uniquement avec un disjoncteur différentiel (RCD courant de défaut maximal 30mA).**

Brancher la fiche du câble électrique dans une prise compatible en termes de forme, de tension et de fréquence, conformément aux normes en vigueur.

Ne tirez pas sur le câble d'aménée pour retirer la fiche de la prise.

Lors de la pose de la ligne de connexion, s'assurer que cette dernière n'entrave pas et qu'elle ne soit pas écrasée, pliée ou mouillée.

La machine répond aux exigences de la norme EN 61000-3-11 et est soumise aux conditions de branchement particulières. Cela signifie que l'utilisation sur des points de branchement librement choisis n'est pas acceptable.

- En cas de conditions défavorables du réseau, la machine peut provoquer des variations de tension temporaires.

- La machine est destinée exclusivement à l'utilisation sur des points de branchement qui ne dépassent pas l'impédance maximale acceptable $Z_{max} = 0,233 \Omega$.
- En tant qu'utilisateur, vous devez veiller, si nécessaire après consultation de votre fournisseur d'énergie, à ce que votre point de branchement sur lequel vous souhaitez faire fonctionner la machine, réponde aux exigences indiquées ci-dessus.

Préparation du travail / Fonctionnement

Lors du travail avec l'appareil, veillez toujours à un éclairage suffisant ou à des conditions de lumière suffisantes.

Avant toute utilisation, contrôlez:

- Le fonctionnement correct de l'interrupteur de mise en marche et d'arrêt, y compris de l'interrupteur d'arrêt d'urgence.
- **Dispositifs de protection verrouillés ouverts**
Par l'ouverture progressive de chaque dispositif de protection de séparation, de façon à pouvoir arrêter la machine et en contrôlant si la mise en marche de la machine est impossible lorsque le dispositif de protection est ouvert.
- **Frein**
à l'aide d'une inspection fonctionnelle en vue de s'assurer que l'action de freinage soit comprise dans le temps de freinage indiqué et, en cas de machine équipée de frein mécanique, veiller à ce que la machine soit contrôlée après chaque intervention de la protection contre la surcharge.
- **Pinces de protection contre les contrecoups au moins une fois par chaque roulement avec inspection visuelle pour s'assurer qu'elles soient en bonnes conditions, c'est-à-dire que les surfaces de contact n'aient pas été endommagées par des coups et que les pinces tombent à l'arrière librement grâce à leur poids.**
- **Couteaux de la raboteuse**
en vue de vérifier d'éventuels dommages et leur juste position.

La machine doit être utilisée uniquement lorsque toutes les conditions mentionnées ci-dessus seront remplies.

En cas de travail avec des pièces courtes, utiliser des bâtons poussoirs ou des pièces en bois poussoirs non défectueux.

Connecter la machine avec un aspirateur de poussières ou de copeaux.

- quantité d'air nécessaire env. 700-1000 m³/h
- Souspression sur chaque ouverture de connexion aspiration : 840 PA
- Section de l'ouverture de connexion : 100mm

Vérifier avant le démarrage du travail que l'arrêt soit bien serré.

S'assurer d'être toujours en mesure de garder votre équilibre. Se placer latéralement à la machine. Lors du fonctionnement de la machine, tenir les mains à distance de sécurité du rouleau de coupe et du point d'éjection des copeaux.

Commencer le travail de rabotage uniquement lorsque le rouleau de coupe aura atteint le numéro de tours nécessaire.

Raboter uniquement avec des couteaux affûtés et éviter de passer sur des éléments métalliques (clous, vis).

En outre veiller à ce que la pièce à travailler ne contienne pas des câbles, cordes ou similaires. Ne pas travailler du bois contenant de nombreux nœuds ou de nombreux trous de nœuds.

Protéger les pièces à travailler longues contre le renversement à fin rabotage. A ce but utiliser par exemple des servantes d'atelier à rouleaux ou des équipements pareils.

Il est strictement interdit de retirer les sciures et copeaux de la machine en marche.

En cas de blocage, éteindre immédiatement la machine. Débrancher la fiche de la prise électrique et enlever la pièce bloquée.

Après chaque utilisation sélectionner la mesure de coupe min. en vue de prévenir tout risque de blessure.

Stockez la machine dans un espace fermé, hors de portée des enfants.

Entretien

⚠ Avant de procéder à n'importe quelle intervention sur la machine, retirez la fiche de la prise.

Avant chaque utilisation, effectuer un contrôle visuel afin de détecter d'éventuelles détériorations de l'appareil et notamment du câble d'alimentation et de sa fiche.

Ne pas mettre en marche la pompe en cas de détériorations constatées sur la pompe ou sur les dispositifs de sécurité.

Les réparations et travaux non décrits dans ce mode d'emploi doivent être effectués uniquement par un personnel qualifié agréé.

Utilisez uniquement des accessoires et des pièces de rechange d'origine.

Maintenez la machine et en particulier les fentes d'aération toujours propres. Nettoyez régulièrement la goulotte d'éjection de sciures et/ou l'aspirateur de poussière. Ne pulvérisez jamais de l'eau sur l'appareil !

Seul un appareil régulièrement entretenu et traité peut donner satisfaction. Un entretien insuffisant peut engendrer des accidents et des blessures

Ne nettoyez pas l'appareil et ses composants à l'aide de solvants et de liquides inflammables ou toxiques. Utilisez uniquement un chiffon humide, en veillant d'abord à ce que la fiche soit débranchée de la prise

FRANÇAIS

électrique.

Appuyez sur la sécurité contre la surcharge pour la sortie utilisé.

En cas de besoin, vous trouverez la liste de pièce détachées sur les pages web www.guede.com.

Élimination



Déposez les appareils défectueux et/ou destinés à l'élimination au centre de ramassage correspondant.

Liquidation de l'emballage de transport.

L'emballage protège l'appareil de l'endommagement pendant le transport. En général, les matériaux d'emballage sont choisis en fonction des aspects écologiquement acceptables et des aspects de traitement des déchets, par conséquent, ils sont recyclables. Le retour de l'emballage dans le circuit matériel permet d'économiser des matières premières et de réduire les déchets. Certaines parties de l'emballage (film, styropore®) peuvent représenter un risque pour les enfants.

Risque d'asphyxie !

Stockez les parties d'emballage hors de portée des enfants et liquidez-les le plus rapidement possible.

Garantie

La durée de la garantie est de 12 mois en cas d'une utilisation industrielle et de 24 mois pour le consommateur final. La période de garantie commence à courir à compter de la date d'achat de l'appareil.

La garantie concerne exclusivement les imperfections provoquées par le défaut du matériel ou le défaut de fabrication. En cas de réclamation pendant la durée de la garantie, il est nécessaire de joindre l'original du justificatif d'achat avec la date d'achat.

La garantie n'inclut pas une utilisation incompétente telle que surcharge de l'appareil, utilisation de la force, endommagement par intervention étrangère ou

objets étrangers. Le non respect du mode d'emploi et du mode de montage ainsi que l'usure normale ne sont pas non plus inclus dans la garantie.

Informations importantes pour le client.

Nous vous informons que l'appareil doit être retourné pendant la durée de la garantie ou après la garantie dans son emballage d'origine. Cette mesure permet d'éviter efficacement l'endommagement inutile lors du transport. L'appareil est protégé de façon optimale seulement dans l'emballage d'origine et son traitement continu est ainsi assuré.

Service

Vous avez des questions techniques ? Une réclamation ? Vous avez besoin de pièces détachées ou d'un mode d'emploi ? Nous vous aiderons rapidement et sans bureaucratie inutile par l'intermédiaire de nos pages Web www.guede.com dans la rubrique Service. Aidez-nous pour que nous puissions vous aider. Pour identifier votre appareil en cas de réclamation, nous avons besoins du numéro de série, numéro de produit et l'année de fabrication. Toutes ces informations se trouvent sur la plaque signalétique. Pour avoir ces informations toujours à portée de main, veuillez les inscrire ici :

Numéro de série:

Numéro de commande :

Année de fabrication:

Tel.: +49 (0) 79 04 / 700-360

Fax: +49 (0) 79 04 / 700-51999

E-Mail: support@ts.guede.com

Plan des révisions et de l'entretien

Période d'entretien régulier		Avant chaque mise en marche	En cas de nécessité	Une fois par semaine	Après 6 mois
Contrôle état des couteaux de la raboteuse	Contrôle	✓			
	Remplacement		✓		✓
Contrôle état de fonctionnement des dispositifs de sécurité	Contrôle	✓			
	Remplacement		✓		
Nettoyage machine des poussières / copeaux	Nettoyage	✓			
Contrôle tensionnement et conditions / usure des courroies de transmission	Contrôle		✓		
	Remplacement				
Lubrifier / graisser toutes les parties de connexion mobiles				✓	✓









Résolution d'une panne

⚠ Avant d'éliminer toute anomalie du dispositif, désactiver le dispositif et débrancher la fiche de la prise électrique.

Panne	Cause	Suppression
La machine ne fonctionne pas et s'arrête soudainement.	<ul style="list-style-type: none"> • Interruption alimentation électrique • Moteur ou interrupteur défectueux • Contrôler le microinterrupteur 	<ul style="list-style-type: none"> • Contrôler l'interrupteur de sécurité, contrôler la protection contre la surcharge sur le dispositif. • Charger un électricien spécialisé de contrôler le moteur ou l'interrupteur. • Monter le capot d'aspiration des copeaux de manière à actionner le microinterrupteur. → [2]
La machine s'arrête pendant le rabotage.	<ul style="list-style-type: none"> • Couteaux raboteuse épointés / usés • Intervention interrupteur de surcharge • Contrôler le microinterrupteur 	<ul style="list-style-type: none"> • Remplacer ou affûter les couteaux. • Faire redémarrer le moteur après son refroidissement. • Monter le capot d'aspiration des copeaux et / ou le blocage table de manière à actionner le microinterrupteur. → [2]
La pièce se bloque pendant le rabotage.	<ul style="list-style-type: none"> • Profondeur de coupe excessive 	<ul style="list-style-type: none"> • Réduire la profondeur de coupe et travailler la pièce en plusieurs cycles de travail
État de la surface insatisfaisant	<ul style="list-style-type: none"> • Couteaux raboteuse épointés / usés • Couteaux raboteuse engorgés par les copeaux • Alimentation irrégulière 	<ul style="list-style-type: none"> • Remplacer ou affûter les couteaux. • Ramasser les copeaux • Alimenter la pièce à travailler d'une pression constante et à une vitesse d'alimentation réduite
Surface travaillée d'une manière trop râpeuse	<ul style="list-style-type: none"> • La pièce à travailler est encore trop humide. 	<ul style="list-style-type: none"> • Faire sécher la pièce à travailler
Surface travaillée avec des fissures	<ul style="list-style-type: none"> • La pièce a été travaillée dans la direction opposée à celle de croissance • On a emporté trop de matériau dans un seul rabotage. 	<ul style="list-style-type: none"> • Travailler la pièce en direction opposée • Travailler la pièce en plusieurs cycles de travail
Avance insuffisante de la pièce pendant le rabotage	<ul style="list-style-type: none"> • La pièce a été travaillée dans la direction opposée à celle de croissance • On a emporté trop de matériau dans un seul rabotage. 	<ul style="list-style-type: none"> • Nettoyer la surface de la table et la traiter avec une mince couche de cire de glisse • Réparer les rouleaux de transport • Porter le levier de réglage de l'épaisseur de rabotage dans la position supérieure

Après chaque élimination d'anomalie, rétablir tous les dispositifs de sécurité et les vérifier !!!

Dati Tecnici

Pialla a filo e spessore	GADH 254/230 V	GADH 254/400 V
Cod. ord.:.....	55058.....	55059.....
 Allacciamento	230 V ~ 50 Hz.....	400 V ~ 50 Hz.....
 Potenza max.....	1600 W.....	1600 W.....
 Velocità di avanzamento max.....	8 m/min.....	8 m/min.....
 Numero dei giri a vuoto.....	6700 min ⁻¹	6700 min ⁻¹
 Larghezza di piallatura max.....	254 mm.....	254 mm.....
 Spessore di piallatura.....	6-160 mm.....	6-160 mm.....
 Asportazione trucioli Piallare a spessore.....	0-2 mm.....	0-2 mm.....
 Asportazione trucioli Piallare a filo.....	0-3 mm.....	0-3 mm.....
Coltelli Numero	2.....	2.....
Coltelli Tipo.....	HSS.....	HSS.....
Coltelli Dimensione	260 x 20 x 2 mm.....	260 x 20 x 2 mm.....
Dimensioni Tavolo pialla a filo.....	1050 x 260 mm.....	1050 x 260 mm.....
Dimensioni Tavolo pialla a spessore.....	480 x 254 mm.....	480 x 254 mm.....
Inclinazione arresto	0°- 45°.....	0°- 45°.....
 Peso.....	83,2 kg.....	83,2 kg.....
Grado di protezione	IP 20.....	IP 20.....

 Dati di rumorosità
(Incertezza della misura K = 4 dB)

Marcia folle:

Livello di rumorosità L _{PA} *.....	93,9 dB (A).....	93,9 dB (A).....
Potenza della rumorosità L _{WA} *.....	109,45 dB (A).....	109,45 dB (A).....

Piallare a filo:

Livello di rumorosità L _{PA} *.....	99,3 dB (A).....	99,3 dB (A).....
Potenza della rumorosità L _{WA} *.....	112,27 dB (A).....	112,27 dB (A).....

Piallare a spessore:

Livello di rumorosità L _{PA} *.....	97,9 dB (A).....	97,9 dB (A).....
Potenza della rumorosità L _{WA} *.....	111,29 dB (A).....	111,29 dB (A).....

Utilizzare le protezioni dell'udito!

* Misurato conf. EN ISO 3746 + 11202

I valori indicati sono relativi a emissioni e non devono perciò essere intesi anche come valori per la sicurezza sul posto di lavoro. Benché vi sia una correlazione tra livelli di emissione e di immissione non è possibile stabilire in modo attendibile se siano necessarie ulteriori precauzioni oppure no. I fattori che influiscono sul livello di immissioni effettivamente presente in un determinato momento sul posto di lavoro, comprendono le caratteristiche dell'ambiente di lavoro ed altre fonti di rumore, cioè il numero di macchinari e di altri processi di lavoro adiacenti. Inoltre i valori consentiti sul posto di lavoro possono variare da paese a paese. L'utente deve tuttavia utilizzare queste informazioni per attuare una migliore valutazione dei danni e dei rischi.



Usare l'apparecchio solo dopo aver letto con attenzione e capito le istruzioni per l'uso. Prendere in conoscenza gli elementi di comando e l'uso corretto dell'apparecchio. Rispettare tutte le istruzioni di sicurezza riportate nel Manuale. Comportarsi con cura verso le altre persone.

L'operatore è responsabile verso i terzi degli incidenti oppure pericoli.

In caso dei dubbi sul collegamento ed uso dell'apparecchio, rivolgersi cortesemente al CAT.

Use in conformità alla destinazione

La pialla a filo e spessore è destinata esclusivamente all'uso privato e hobbistico.

I materiali in legno devono essere liberi da corpi estranei (chiodi, altri componenti metallici, cavi, corde, funi o simile).

⚠ E' severamente vietato smontare, modificare i dispositivi di protezione trovatisi sulla macchina, utilizzarli in controversia alla loro destinazione oppure montare i dispositivi di protezione degli altri produttori.

Il dispositivo di protezione ponte non deve essere rimosso durante la lavorazione. La parte non utilizzata dell'albero portacoltelli deve essere coperta.

All'inadempimento delle istituzioni delle direttive generalmente valide e delle istituzioni nel presente Manuale il costruttore non assume alcuna responsabilità dei danni.

Devono essere rispettate le norme e regole antinfortunistiche.

Requisiti all'operatore

Přístroj smí obsluhovat a udržovat pouze osoby, které jsou s ním seznámeny a informovány o možných nebezpečích.

Mai consentire ai bambini la manovra dell'apparecchio. Mai permettere l'uso dell'apparecchio dalle persone senza le istruzioni adeguate.

L'operatore è obbligato, prima di usare la macchina, leggere attentamente il Manuale d'Uso.

Qualifica: Oltre le istruzioni dettagliate del professionista, per uso della macchina non è necessaria alcuna qualifica speciale.

Età minima: Possono lavorare con l'apparecchio solo le persone che hanno raggiunto 18 anni.

L'eccezione rappresenta lo sfruttamento dei minorenni per lo scopo dell'addestramento professionale per raggiungere la pratica sotto controllo dell'istruttore.

Le prescrizioni locali possono determinare l'età minima dell'Utente.

Istruzioni: L'uso dell'apparecchio richiede solo le adeguate istruzioni del professionista rispettivamente leggere il Manuale d'Uso. Non sono necessarie le istruzioni speciali.

Pericoli residuali

Anche con l'uso corretto e con il rispetto di tutte le norme di sicurezza, possono esserci sempre rischi residuali.

⚠ Pericolo delle ferite!

- alle dita ed alle mani in caso di contatto con l'albero portacoltelli nelle zone non coperte e durante la sostituzione dell'utensile; le dita e le mani possono inoltre essere schiacciate durante l'apertura della copertura di protezione.
- sull'apertura di ingresso ed uscita.
- a causa di pericolosi contraccolpi.
- pericoli per corrente elettrica se i conduttori elettrici non sono correttamente collegati.
- durante il funzionamento senza aspirazione e/o sacca di raccolta trucioli possono espandersi polveri di legno dannose alla salute.
- a causa di eiezione di pezzi.
- Eventuali parti metalliche contenute nel pezzo da lavorare potrebbero fare spuntare o danneggiare irrimediabilmente i coltelli.

⚠ Danni all'udito

Un soggiorno prolungato nelle vicinanze immediate della macchina in corso può provocare danni all'udito. **Utilizzare le protezioni dell'udito!**

Nonostante l'osservazione del manuale operativo, possono esistere anche rischi residuali nascosti.

Comportamento in caso d'emergenza

Applicare il pronto soccorso relativo all'incidente e rivolgersi più rapidamente al medico qualificato. Proteggere il ferito agli ulteriori incidenti e tranquillizzarlo. Con riferimento alla DIN 13164, il luogo di lavoro deve essere sempre dotato della cassetta di pronto soccorso per eventuali incidenti. Il materiale utilizzato deve essere aggiunto immediatamente. In caso di richiesta del pronto soccorso comunicare le seguenti informazioni:

1. Luogo dell'incidente
2. Tipo dell'incidente
3. Numero dei feriti
4. Tipo della ferita

Simboli



Prima dell'uso leggere il Manuale d'Uso



Prima di eseguire qualsiasi lavoro sull'apparecchio sconnettere sempre la spina dalla presa.



Utilizzare i guanti di protezione!



Usare un respiratore adeguato!



Utilizzare gli occhiali di protezione!
Utilizzare le protezioni dell'udito!



Utilizzare le scarpe di protezione.



Avviso/attenzione!



Avviso alla pericolosa tensione elettrica



Attenzione! Pericolo di lesioni a causa dei coltelli della pialla!



Avviso agli oggetti lanciati



Prima di iniziare a lavorare asportare tutti gli oggetti estranei, ad es. chiodi e filo



Non entrare con le mani all'interno della zona di pericolosità dei coltelli in movimento!



Tenere sempre i bambini e le persone non adatte fuori la portata dell'apparecchio.



Non esporre l'apparecchio alla pioggia, non utilizzarla nell'ambiente bagnato o umido.



Simbolo CE



Gli apparecchi elettrici/elettronici difettosi e/o da smaltire devono essere consegnati ai centri autorizzati.



Batterie, olio e sostanze simili non devono essere dispersi nell'ambiente.



Proteggere all'umidità



L'imballo deve essere rivolto verso alto

Norme Di Sicurezza

⚠ AVVERTENZA

E' necessario leggere tutte le indicazioni di sicurezza e le istruzioni, anche quelle contenute nella brochure allegata. In caso di mancato rispetto delle avvertenze di pericolo e delle istruzioni operative si potrà creare il pericolo di scosse elettriche, incendi e/o incidenti gravi. **Conservare tutte le avvertenze di pericolo e le istruzioni operative per ogni esigenza futura.**



Attenzione! La macchina deve essere fissata in sicurezza sul pavimento, usando idonee viti, per evitare il rischio di ribaltamento.

Spegnere il motore e sconnettere la spina, quando: non si lavora con apparecchio; volete abbandonarlo oppure facendo la regolazione, manutenzione e le riparazioni.

L'apparecchio deve essere appoggiato, durante il lavoro, sul suolo orizzontale e piano e il pavimento attorno all'apparecchio deve essere piano, ben mantenuto e privo di rifiuti quali ad es. trucioli e pezzi legnosi.

Eventuali difetti sulla macchina, dispositivo di protezione o alberi portacoltelli compresi, dovranno essere comunicati al responsabile per la sicurezza non appena scoperti.

Adottare sempre modalità operative sicure per la pulizia, manutenzione e rimozione periodica di trucioli e polvere ai fini della riduzione dei rischi d'incendio.

Attacco elettrico / Sicurezza elettrica



ATTENZIONE! La scossa elettrica! Esiste il rischio dell'infortunio dalla scossa elettrica!

Cavo o spina danneggiati possono provocare scosse elettriche.

Evitare ogni contatto tra parti del corpo umano e parti macchina messe a terra, per proteggersi dai rischi di folgorazione elettrica.



L'esercizio è ammesso solo con l'interruttore di sicurezza alla corrente falsa (RCD max. corrente falsa 30 mA).

Inserire la spina del cavo elettrico in una presa idonea per forma, tensione frequenza e conforme alle normative vigenti.

Non tirare il cavo di alimentazione se volete scollegare la spina dalla presa.

Durante la posa della linea di collegamento, accertarsi che questa non intralci e che non venga schiacciata, piegata o bagnata.

L'apparecchio è conforme ai requisiti EN 61000-3-11 ed è soggetto alle particolari condizioni di connessione. Ciò significa che l'uso sui punti di connessione qualsiasi a scelta libera non è accettabile.

- Alle scarse condizioni della rete, l'apparecchio può essere soggetto all'oscillazione della tensione.
- L'apparecchio è destinato esclusivamente all'uso sui punti di connessione i cui non superano la massima impedenza accettabile $Z_{max} = 0,233 \Omega$.
- E' in Vs. responsabilità dell'Utente, in caso necessario dopo aver consultato il Vs. fornitore energetico, che il Vs. punto di connessione sul quale volete utilizzare l'apparecchio rispetti i requisiti sopra indicati.

Preparazione del lavoro / Esercizio

Durante il lavoro con l'apparecchio assicurare sempre l'illuminazione sufficiente, rispett. buone condizioni di visibilità.

Controllare prima di ogni utilizzo:

- il funzionamento regolare dell'interruttore on/off compreso l'interruttore di emergenza
- **Chiusi Aperti dispositivi di sicurezza** aprendo gradatamente ogni dispositivo di sicurezza con funzione separante per poter spegnere la macchina, e verificando che con l'apertura di ogni dispositivo di sicurezza la macchina non può essere accesa.
- **Freno**
con una verifica funzionale per accertarsi che la frenatura avvenga entro il tempo di frenatura indicato e, se la macchina è equipaggiata con un freno meccanico, tenere presente che il freno deve essere controllato dopo ogni intervento della protezione contro il sovraccarico.
- **Pinze di protezione contro contraccolpi almeno una volta per ogni turno di lavoro con un controllo visivo per accertarsi che si trovino in buone condizioni di lavoro, cioè che le superfici di contatto non abbiano subito danni da colpi e che le pinze cadano indietro liberamente con il loro peso proprio.**
- **Coltelli della pialla**
per verificarne eventuali danni e la corretta posizione.

La macchina deve essere utilizzata soltanto se sono soddisfatte tutte le condizioni di cui sopra.

Durante la lavorazione di pezzi corti, utilizzare legni o bastoni spintori che non siano difettosi.

Collegare la macchina ad un impianto di aspirazione polveri o trucioli.

- quantità d'aria necessaria ca. 700-1000 m³/h
- Sottopressione su ogni bocchettone di collegamento aspirazione: 840 PA
- Sezione del bocchettone di collegamento: 100mm

Verificare prima dell'inizio della lavorazione che l'arresto sia ben serrato.

Accertarsi di essere sempre in grado di mantenere l'equilibrio. Posizionarsi lateralmente alla macchina. Mentre la macchina è in funzione, tenere le mani a distanza di sicurezza dal rullo di taglio e dal punto dal quale vengono eiettati i trucioli.

Iniziare il lavoro di piallatura soltanto quando il rullo di taglio avrà raggiunto il necessario numero di giri.

Piallare soltanto con coltelli affilati e non passare mai sopra elementi metallici (chiodi, viti).

Accertarsi inoltre che il pezzo da lavorare non contenga cavi, corde, funi o simili. Non lavorare legno contenente numerosi nodi o buchi di nodi.

Proteggere pezzi da lavorare lunghi contro il ribaltamento a fine piallatura. A tale scopo utilizzare ad esempio cavalletti con rulli o dispositivi simili.

E' severamente vietato di eliminare schegge e trucioli dall'apparecchio in funzione.

In caso di bloccaggio, spegnere immediatamente la macchina. Estrarre il connettore di rete e rimuovere il pezzo in lavorazione inceppato.

Dopo ogni utilizzo impostare la misura di taglio minima per prevenire ogni rischio di lesione.

Stoccare l'apparecchio in un ambiente chiuso, fuori dalla portata dei bambini.

Manutenzione

⚠ Prima di eseguire qualsiasi lavoro sull'apparecchio sconnettere sempre la spina dalla presa.

Prima di ogni uso effettuare un controllo visivo ed accertarsi che la pompa, in particolare il cavo di rete e la spina, non siano danneggiati.

In caso dei danni sulla pompa oppure sui dispositivi di sicurezza della stessa, la pompa non deve essere utilizzata..

Tutte le riparazioni e i lavori non descritte nel presente manuale d'uso possono essere eseguite solo da personale qualificato e autorizzato.

Utilizzare solo gli accessori e ricambi originali.

Mantenere sempre pulito l'apparecchio, in particolare le fessure di ventilazione. Pulire regolarmente la raccolta trucioli e/o cappa aspirante. Mai spruzzare l'acqua sull'apparecchio!

Solo l'apparecchio periodicamente mantenuto e curato può essere un'aiutante soddisfacente. La manutenzione e cura mancati possono portare agli incidenti e ferite inaspettabili.

Non pulire la macchina e i suoi componenti con solventi, liquidi infiammabili o tossici. Impiegare solamente un panno umido.

Tutte le parti mobili trattare con olio ecologico.

In caso di necessità consultare la lista dei ricambi sul sito www.guede.com.

Smaltimento



Gli apparecchi difettosi e/o da smaltire devono essere consegnati ai centri autorizzati.

Smaltimento dell'imballo da trasporto.

L'imballo protegge l'apparecchio contro i danni durante il trasporto. I materiali d'imballo vengono scelti normalmente secondo i criteri ecologicamente accettabili ed i criteri di manipolazione dei rifiuti e sono quindi riciclabili. La restituzione dell'imballo al circolo dei materiali risparmia le materie prime e diminuisce la presenza dei rifiuti. Le singole parti degli imballi (es. foglio, styropor®) possono essere pericolosi per i bambini.

Pericolo di soffocamento!

Conservare le parti degli imballi fuori la portata dei bambini e smaltirgli prima possibile.

Garanzia

Il periodo di garanzia è di 12 mesi in caso di uso industriale, di 24 mesi per i consumatori, e inizia a decorrere dalla data dell'acquisto dell'apparecchio.

La garanzia include esclusivamente gli inconvenienti dovuti dal difetto del materiale oppure dal difetto dalla produzione. Per la contestazione in garanzia occorre allegare l'originale del documento d'acquisto riportante la data di vendita.

La garanzia non include l'uso profano, es. sovraccarico dell'apparecchio, manomissione, danni dall'intervento

estero oppure dagli oggetti. La garanzia non include anche l'inosservanza del Manuale d'Uso, del montaggio e l'usura normale.

Informazioni importanti per il cliente

Facciamo presente che la restituzione in garanzia o anche dopo il periodo di garanzia va sempre fatta nell'imballaggio originale. Tale misura previene, in modo efficiente, il danneggiamento inutile durante il trasporto evitando i problemi durante il disbrigo del reclamo. L'apparecchio è protetto, in modo ottimale, solo nel suo imballaggio originale, quello che garantisce il disbrigo normale.

Servizio

Avete le domande tecniche? Contestazioni? Avete bisogno dei ricambi oppure del Manuale d'Uso? Sul nostro sito <http://www.guede.com/support>, nel settore Servizio, Vi aiuteremo velocemente ed in via non burocratica. Ci darete la mano, per favore, per poter aiutar Vi? Per poter identificare il Vostro apparecchio nel caso di contestazione abbiamo bisogno del numero di serie, cod. ord. e l'anno di produzione. Tutte queste indicazioni troverete sulla targhetta della macchina. Per avere questi dati sempre disponibili, indicarli qui sotto, per favore:

N° serie:

Cod. ord.:

Anno di produzione:

Tel.: +49 (0) 79 04 / 700-360

Fax: +49 (0) 79 04 / 700-51999

E-Mail: support@ts.guede.com

Programma delle ispezioni e della manutenzione

Periodi di manutenzione programmata		Prima di ogni messa in funzione	Quando necessario	Una volta alla settimana	Dopo 6 mesi
Verifica stato coltelli pialla	Controllo	✓			
	Cambio		✓		✓
Verifica stato di funzionamento dispositivi di sicurezza	Controllo	✓			
	Cambio		✓		
Pulizia macchina da polvere / trucioli	Pulire	✓			
Verifica tensionamento e stato / usura delle cinghie di trasmissione	Controllo		✓		
	Cambio				
Oliare / ingrassare tutte le parti di collegamento mobili				✓	✓







Rimozione del difetto

⚠ Prima di rimuovere anomalie sul dispositivo, disattivare il dispositivo ed estrarre il connettore di rete.

Guasto	Causa	Rimozione
La macchina non funziona o si arresta all'improvviso.	<ul style="list-style-type: none"> • Interruzione alimentazione elettrica • Motore o interruttore difettoso • Controllare il microinterruttore 	<ul style="list-style-type: none"> • Controllare l'interruttore di sicurezza, controllare la protezione contro il sovraccarico sul dispositivo. • Far controllare il motore o l'interruttore da un elettricista specializzato. • Montare la cuffia di aspirazione trucioli in maniera tale da azionare il microinterruttore. → f2
La macchina si arresta durante la piallatura.	<ul style="list-style-type: none"> • Coltelli pialla spuntati/consumati • Interruttore di sovraccarico intervenuto • Controllare il microinterruttore 	<ul style="list-style-type: none"> • Sostituire o affilare i coltelli. • Riaccendere il motore dopo averlo fatto raffreddare • Montare la cuffia di aspirazione trucioli e/o il bloccaggio tavolo in maniera tale da azionare il microinterruttore. → f2
Il pezzo si inceppa durante la piallatura a spessore.	<ul style="list-style-type: none"> • Eccessiva profondità di taglio 	<ul style="list-style-type: none"> • Ridurre la profondità di taglio e lavorare il pezzo in più cicli di lavoro
Stato insoddisfacente della superficie	<ul style="list-style-type: none"> • Coltelli pialla spuntati/consumati • Coltelli pialla intasati da trucioli • Alimentazione irregolare 	<ul style="list-style-type: none"> • Sostituire o affilare i coltelli. • Rimuovere i trucioli • Alimentare il pezzo da lavorare con pressione costante e velocità di alimentazione ridotta
Superficie lavorata troppo ruvida	<ul style="list-style-type: none"> • Il pezzo da lavorare è ancora troppo umido 	<ul style="list-style-type: none"> • Fare asciugare il pezzo da lavorare
Superficie lavorata con fessure	<ul style="list-style-type: none"> • Il pezzo è stato lavorato in direzione opposta a quella di crescita • E' stato asportato troppo materiale in una volta 	<ul style="list-style-type: none"> • Lavorare il pezzo in direzione opposta • Lavorare il pezzo in più cicli di lavoro
Avanzamento insufficiente del pezzo durante la piallatura a spessore	<ul style="list-style-type: none"> • Il pezzo è stato lavorato in direzione opposta a quella di crescita • E' stato asportato troppo materiale in una volta 	<ul style="list-style-type: none"> • Pulire il ripiano tavolo e trattarlo con un sottile strato di cera scorrimiento. • Riparare i rulli di trasporto • Portare la leva di regolazione spessore di piallatura nella posizione superiore

Dopo ogni eliminazione di anomalie rimettere in funzione tutti i dispositivi di sicurezza e verificarli!!!

Technische Gegevens

Vlak- en vandikteschaaf	GADH 254/230 V	GADH 254/400 V
Artikel-Nr.	55058	55059
 Aansluiting.....	230 V ~ 50 Hz	400 V ~ 50 Hz
 Max. vermogen.....	1600 W	1600 W
Max. voedingsnelheid.....	8 m/min	8 m/min
 Onbelast toerental.....	6700 min ⁻¹	6700 min ⁻¹
 Max. schaafbreedte.....	254 mm	254 mm
Schaafdikte.....	6-160 mm	6-160 mm
 Spaanafname Vandikteschaven.....	0-2 mm	0-2 mm
 Spaanafname Vlakschaven.....	0-3 mm	0-3 mm
Messen Aantal.....	2	2
Messen Type.....	HSS	HSS
Messen Afmeting.....	260 x 20 x 2 mm	260 x 20 x 2 mm
Grootte Vlakschaaf tafel.....	1050 x 260 mm	1050 x 260 mm
Grootte Vandikteschaaf tafel.....	480 x 254 mm	480 x 254 mm
Aanslaghoek.....	0°- 45°	0°- 45°
 Gewicht.....	83,2 kg	83,2 kg
Beschermgraad.....	IP 20	IP 20

 Geluidsgegevens
(Onzekerheid K = 4 dB)

Nullastbedrijf:

Geluidsdrukniveau L _{PA} *	93,9 dB (A)	93,9 dB (A)
Geluidsvermogniveau L _{WA} *	109,45 dB (A)	109,45 dB (A)

Vlakschaven:

Geluidsdrukniveau L _{PA} *	99,3 dB (A)	99,3 dB (A)
Geluidsvermogniveau L _{WA} *	112,27 dB (A)	112,27 dB (A)

Vandikteschaven:

Geluidsdrukniveau L _{PA} *	97,9 dB (A)	97,9 dB (A)
Geluidsvermogniveau L _{WA} *	111,29 dB (A)	111,29 dB (A)

Draag oorbeschermers!

* Gemeten volgens EN ISO 3746 + 11202

De vermelde waarden zijn emissiewaarden en zijn zodoende niet tevens ook veilige werkplaatswaarden. Ofschoon er een cor- relatie tussen emissie- en immissiewaarden bestaat, kan hieruit niet betrouwbaar worden afgeleid of bijkomende voorzorgsmaat- regelen noodzakelijk zijn of niet. Factoren die het actuele immissiepeil op de werkplek beïnvloeden, omvatten de aard van de werkruimte en andere geluidsbronnen, bijv. het aantal machines en andere naburige werkprocessen. De toegelaten werkplek- waarden kunnen ook van land tot land verschillen. Deze informatie dient echter de gebruiker in staat te stellen, een betere in- schatting van bedreiging en risico uit te voeren.



Gebruik het apparaat pas nadat u de gebruiksaanwijzing gelezen en begrepen hebt. Maakt u zich met

de bedieningselementen en het juiste gebruik van het apparaat vertrouwd. Let op alle, in de gebruiksaanwijzing aangegeven, veiligheidsinstructies. Gedraagt u zich verantwoord tegenover andere personen.

De bedienende persoon is verantwoordelijk voor ongevallen of gevaren tegenover derden.

Indien betreffende de aansluiting en het bedienen van het apparaat twijfels ontstaan, kunt u zich tot de klantendienst wenden.

Voorgeschreven Gebruik Van Het Systeem

De vlak- en vandikteschaaf is uitsluitend bedoeld voor thuis- en hobbygebruik.

De houtmaterialen moeten vrij zijn van vreemde voorwerpen (spijkers, andere metalen onderdelen, kabels, koorden, touwen en dergelijke).

⚠ Het is streng verboden de aan de machine aangebrachte veiligheidsinrichtingen te demonteer, het gebruiksdoel te veranderen of vreemde beschermingsinrichtingen aan te brengen.

De beveiligingsbrug mag tijdens de bewerking niet worden verwijderd. Het niet-gebruikte deel van de mesas moet worden afgedekt.

Bij niet naleving van de bepalingen uit de algemeen geldende voorschriften, evenals van de bepalingen uit deze gebruiksaanwijzing, kan de producent voor schade niet aansprakelijk gesteld worden.

De geldende ongevallenpreventievoorschriften en regels dienen te worden nageleefd.

Eisen aan de bedienende persoon

Het apparaat mag enkel door personen bediend en onderhouden worden die daarmee vertrouwd zijn en over de gevaren op de hoogte gebracht werden.

Laat nooit kinderen met de machine werken. Laat nooit volwassenen zonder behoorlijke aanwijzingen met de machine werken.

De bedienende persoon moet, voor het gebruik van het apparaat, de gebruiksaanwijzing goed gelezen hebben.

Kwalificatie: Behalve een uitvoerige instructie door vakkundig verkooppersoneel is er geen speciale kwalificatie voor het gebruik van het apparaat nodig.

Minimale leeftijd: Het apparaat mag slechts door personen gebruikt worden van 18 jaar of ouder. Uitzondering hierop is het gebruik door jeugdige personen bij een beroepsopleiding ter verkrijging van vaardigheid en indien dit onder toezicht van een opleider plaats vindt.

Plaatselijke bepalingen kunnen de minimale leeftijd voor een gebruiker vastleggen.

Scholing: Om het apparaat te kunnen gebruiken is enig passend onderricht, door een vakman, resp. de bedieningsaanwijzing, voldoende. Een speciale scholing is niet noodzakelijk.

Restrisico's

Ook bij een juist gebruik en opvolging van alle veiligheidsbepalingen kunnen nog restrisico's bestaan.

⚠ Letselgevaar!

- voor de vingers en handen door het aanraken van de mesas op niet-afgedekte plaatsen en bij het vervangen van werktuigen; bovendien kunnen deze bij het openen van de veiligheidsafdekking bekneld raken;
- aan de toevoer- en afvoeropening;
- door gevaarlijke terugslag;
- door stroom, indien de elektrische leidingen niet juist zijn aangesloten;
- bij bedrijf zonder afzuiging of spaanzak; houtstof kan gezondheidsschade veroorzaken;
- door wegslingerende delen;
- door metalen onderdelen in het werkstuk; hierdoor kunnen de messen stomp of zelfs vernield worden.

⚠ Gehoorbeschadigingen

Langer verblijf in de directe omgeving van het draaiende apparaat kan tot gehoorbeschadigingen leiden. **Draag oorbeschermers!**

Ondanks de nakoming van de gebruiksaanwijzing kunnen ook onzichtbare restrisico's bestaan.

Handelswijze in noodgeval

Tref de noodzakelijke maatregelen om éérste hulp te verlenen, die met het letsel overeenkomt en vraag zo snel mogelijk gekwalificeerde medische hulp aan. Bescherm gewonde personen voor overig letsel en stel ze gerust. Voor het eventueel plaatsvinden van een ongeval zou altijd een verbandtrommel, volgens DIN 13164, op de werkplaats bij de hand moeten zijn. Het uit de verbandtrommel genomen materiaal dient onmiddellijk aangevuld te worden. Indien u hulp vraagt, geef de volgende gegevens door:

1. Plaats van het ongeval
2. Soort van het ongeval
3. Aantal gewonden mensen
4. Soort verwondingen

Symbolen



Gebruiksaanwijzing lezen



Voor het uitvoeren van willekeurige werkzaamheden aan het apparaat de stekker uit het stopcontact nemen.



Veiligheidshandschoenen gebruiken!



Mondkapje dragen!



Veiligheidsbril dragen!
Draag oorbeschermers!



Veiligheidsschoenen gebruiken



Waarschuwing/Let op!



Waarschuwing voor gevaarlijke elektrische spanning



Opgelet! Verwondingsgevaar door schaafmessen!



Waarschuwing voor weggeslingerde onderdelen



Verwijder voor het bewerken alle vreemde voorwerpen, zoals spijkers en draden.



Niet in de gevarezone van de lopende messen grijpen!



Instrueer kinderen en onbevoegde personen dat zij zich ver van het apparaat ophouden.



Stel het apparaat niet aan regen bloot en gebruik dit niet in een vochtige of natte omgeving.



CE Symbool



Beschadigde en/of verwijderde elektrische of elektronische apparaten bij de daarvoor bestemde recyclingplaatsen afleveren



Batterijen, olie en dergelijke stoffen mogen niet in het milieu belanden.



Tegen vocht beschermen



Verpakkingsoriëntering boven

Veiligheidsadviezen

⚠ WAARSCHUWING

Lees alle veiligheidsinstructies en aanwijzingen door - ook die in de bijgeleverde brochure. Als de waarschuwingen en voorschriften niet worden opgevolgd, kan dit een elektrische schok, brand of ernstig letsel tot gevolg hebben. **Bewaar alle waarschuwingen en voorschriften voor toekomstig gebruik.**

⚠ Opgelet! De machine moet met geschikte bouten in de vloer worden bevestigde, omdat kantelgevaar bestaat.

Schakel de motor uit en neem ook de netstekker uit, als de machine niet wordt gebruikt, wordt verlaten of instel-, onderhouds- of reparatiewerkzaamheden worden uitgevoerd.

De machine moet tijdens het gebruik op een horizontale, vlakke vloer opgesteld worden en de vloer rond de machine moet vlak, goed onderhouden en vrij van afval zijn, zoals spanen en afgezaagde werkstukken.

Fouten in de machine inclusief de veiligheidsinrichting of meetassen, moeten zodra ze worden ontdekt, worden gemeld aan de persoon die voor de veiligheid bevoegd is.

Maak u vertrouwd met de veilige werkwijzen voor het reinigen, onderhouden en regelmatig verwijderen van spanen en stof ter vermindering van het brandrisico.

Netaansluiting / Elektrische veiligheid

⚠ GEVAAR! Stroomschok! Er is letselgevaar door elektrische stroom!

Een defecte kabel of stekker kan leiden tot een elektrische schok.

Vermijd lichaamscontact met gearde onderdelen en bescherm u tegen elektrische schokken.

⚠ Het gebruik is slechts met een foutstroomschakelaar (RCD max. foutstroom van 30 mA) toegestaan.

Steek de stekker van het netsnoer in een geschikt stopcontact qua vorm, spanning en frequentie, dat aan de geldende wettelijke voorschriften voldoet.

Niet aan de netkabel trekken om de stekker uit het stopcontact uit te nemen.

Indien u het aansluitsnoer verlegt, dient u erop te letten dat dit niet stoort, geklemd, geknikt of nat wordt.

Het apparaat voldoet aan de eisen van de EN 61000-3-11 en is aan bijzondere aansluitingsvoorwaarden onderworpen. Dit betekent dat een gebruik aan willekeurige, vrij kiesbare aansluitingspunten niet toegelaten is.

- Het apparaat kan bij ongunstige netverhoudingen tot voorbijgaande spanningsschommelingen leiden.
- Het apparaat is uitsluitend voor het gebruik aan aansluitpunten voorzien die een maximale toegelaten netimpedantie van $Z_{max} = 0,233 \Omega$ niet overschrijden.
- Als gebruiker dient u vast te stellen – indien nodig, met uw energieleverancier – dat uw aansluitingspunt, waaraan u het apparaat wenst aan te sluiten, aan de boven genoemde eis voldoet.

Werkvoorbereiding / Gebruik

Zorg bij het werken met de machine voor voldoende verlichting, resp. voor goede lichtomstandigheden.

Controleer voor elk gebruik:

- de aan/uit-schakelaar, incl. de noodschakelaar op een juiste functie
- **vergrensdde uitneembare beveiligingsinrichtingen** door een achtereenvolgende opening van elke uitneembare veiligheidsinrichting, om de machine uit te schakelen en door het controleren dat het onmogelijk is de machine bij elke geopende veiligheidsinrichting in te schakelen
- **Rem** door controle van de werking, om vast te stellen of de afremming binnen de opgegeven remtijd plaatsvindt; indien de machine met een mechanische rem is uitgerust, moet de rem na ieder aanspreken van de overbelastingsbeveiliging worden gecontroleerd
- **Terugslagklauwen** **ten minste één keer per ploeg door visuele controle, om vast te stellen of deze zich in een goed functionerende toestand bevinden; bijv. of de contactvlakken niet door stoten beschadigd zijn en of de klauwen onder hun eigen gewicht ongehinderd terugvallen**
- **Schaafmessen** op beschadigingen en goede zitting

De machine mag alleen worden gebruikt, als aan al deze voorwaarden voldaan is.

Gebruik voor het bewerken van korte werkstukken onbeschadigd duwhout of duwstokken die niet defect zijn.

Sluit de machine op een stof- of spaanafzuiging aan.

- Benodigde hoeveelheid lucht ca. 700 - 1000 m³/h
- Onderdruk aan elke afzuigaansluitstomp: 840 PA
- Doorsnede van de aansluitstomp: 100mm

Controleer voor het begin van de bewerking of de aanslag vastgeklemd is.

Zorg ervoor dat u te allen tijde uw evenwicht kunt bewaren. Ga opzij van de machine staan. Houd uw handen bij een lopende machine op een veilige afstand van de snijwals en van de plaats waar de spanen worden uitgestoten.

Begin pas met schaven, wanneer de snijwals het benodigde toerental bereikt heeft.

Schaaf uitsluitend met scherpe messen en nooit over metaal (spijkers, schroeven enz.).

Let er bovendien op dat het werkstuk geen kabels, koorden, touwen of dergelijke bevat. Bewerk geen hout dat veel losse of vaste kwasten bevat.

Beveilig lange werkstukken tegen omkantelen aan het einde van de schaaftbewerking. Gebruik hiervoor bijv. rolstaandaarden of soortgelijke voorzieningen.

Het is streng verboden, spanen of splinters bij een draaiende machine te verwijderen.

Schakel de machine bij een blokkering onmiddellijk uit. Trek de netstekker uit en verwijder het geklemd werkstuk.

Na ieder gebruik dient de kleinste schaaftgrootte te worden ingesteld, om verwondingsgevaar te voorkomen.

Bewaar het apparaat op een afgesloten plaats, buiten het bereik van kinderen.

Onderhoud

 **Voor het uitvoeren van willekeurige werkzaamheden aan het apparaat de stekker uit het stopcontact nemen.**

Voor vóór gebruik van het apparaat altijd een visuele controle uit om vast te stellen of het apparaat en in het bijzonder de netkabel en de steker beschadigd zijn.

Het apparaat mag niet worden gebruikt als het beschadigd is of de veiligheidsinrichtingen defect zijn. Reparaties en werkzaamheden, die niet in deze aanwijzing worden beschreven, enkel door gekwalificeerd personeel laten uitvoeren.

Gebruik alléén origineel toebehoren en originele onderdelen.

De machine, in het bijzonder de luchtsleuven, altijd goed schoon houden. Spanenuitwerper en/of stofafzuiging regelmatig reinigen. Nooit water op het apparaat spuiten!

Enkel een regelmatig onderhouden en een goed verzorgd apparaat kan een tot tevredenheid werkend hulpmiddel zijn. Onderhouden verzorgingsfouten kunnen tot onvoorziene ongevallen en letsels leiden.

Reinig de machine en zijn onderdelen niet met oplosmiddelen, ontvlambare of giftige vloeistoffen. Gebruik uitsluitend een vochtige doek en controleer of de stekker uit het stopcontact is genomen.

Behandel alle beweegbare onderdelen met milieuvriendelijke olie.

Bij behoefte vindt u de reserveonderdelenlijst op het internet onder www.guede.com.

Verwijdering

 Beschadigde en/of verwijderde apparaten bij de daarvoor bestemde recyclingplaatsen afleveren

Verwijdering van de transportverpakking

De verpakking beschermt het apparaat tegen transportschades. De verpakkingsmaterialen zijn meestal volgens milieuvriendelijke en verwijderingstechnische standpunten gekozen en derhalve recyclebaar. Het retour brengen van de verpakking in de materiaalomloop spaart grondstoffen en verlaagt de afvalhoeveelheden. Verpakkingsdelen (bijv. folies, styropor®) kunnen voor kinderen gevaarlijk zijn.

Verstikkingsgevaar!

Bewaar de verpakking buiten het bereik van kinderen en verwijder deze zo snel mogelijk.

Garantie

De garantieperiode is 12 maanden bij commercieel gebruik en 24 maanden voor eindgebruikers en begint met de datum van aankoop van het apparaat.

De garantie heeft uitsluitend betrekking op onvolkomenheden die op materiaal- of productiefouten betrekking hebben. Bij een claim van een onvolkomenheid, in de zin van garantie, dient de originele aankoopfactuur met de aankoopdatum bijgesloten te worden.

Van garantie uitgesloten zijn verkeerd gebruik, zoals bijv. overbelasting van het apparaat, gebruik van

geweld, beschadigingen door vreemde invloeden of door vreemde voorwerpen. De niet-naleving van gebruiks- en montageaanwijzingen en normale slijtage zijn eveneens van garanties uitgesloten.

Belangrijke informatie voor klanten

Houd er rekening mee dat een retourzending, binnen of ook buiten de garantieperiode, principieel in de originele verpakking uitgevoerd zou moeten worden. Door deze maatregel worden onnodige transportschaden en hun vaak controversiële regelgevingen effectief vermeden. Enkel in de originele doos is uw apparaat optimaal beschermd en blijft daardoor een soepele verwerking gewaarborgd.

Service

Hebt u technische vragen? Een reclamatie? Hebt u reserveonderdelen of een gebruiksaanwijzing nodig? Op onze website www.guede.com in Service helpen wij u snel en niet-bureaucratisch verder. Help ons om u te helpen, a.u.b. Om uw apparaat in geval van reclamatie te kunnen identificeren hebben wij het serie+nummer evenals artikelnummer en productiejaar nodig. Deze gegevens vindt u op het typeplaatje. Vul deze gegevens hieronder in om deze altijd bij de hand te hebben.

Serienummer:
Artikelnummer:
Bouwjaar:

Tel.: +49 (0) 79 04 / 700-360
 Fax: +49 (0) 79 04 / 700-51999
 E-Mail: support@ts.guede.com

Inspectie- en onderhoudsschema

Regelmatige onderhoudsperiode		Vóór iedere inbedrijfname	Indien nodig	Wekelijks	Na 6 maanden
Controle van de schaafmessen op vlekkeloze toestand	Controleren	✓			
	Vervangen		✓		✓
Controle van de correcte werking van de veiligheidsvoorzieningen	Controleren	✓			
	Vervangen		✓		
Reiniging van de machine van stof/spanen	Schoonmaken	✓			
Controle van de aandrijfriemen op spanning en toestand/slijtage	Controleren		✓		
	Vervangen				
Oliën/smeren van alle beweeglijke verbindingen				✓	✓







Oplossen van problemen

⚠ Voor u een storing oplost, dient u het apparaat uit te schakelen en de netstekker uit te trekken.

Probleem	Oorzaak	Oplossing
Machine werkt niet of stopt plots	<ul style="list-style-type: none"> • Stroomuitval • Motor of schakelaar defect • Microschakelaar controleren 	<ul style="list-style-type: none"> • Zekering controleren, overbelastingbeveiliging aan het apparaat controleren • Motor of schakelaar door een elektromonteur laten controleren • Spaanafzuigkap zo monteren, dat de microschakelaar wordt bediend. → f2
Machine blijft tijdens het schaven stilstaan	<ul style="list-style-type: none"> • Schaafmessen stomp/versleten • Overbelastingsschakelaar heeft gereageerd • Microschakelaar controleren 	<ul style="list-style-type: none"> • Messen vervangen of scherpen • Na een afkoeltijd de motor weer inschakelen • Spaanafzuigkap of tafelvergrendeling zo monteren, dat de microschakelaar wordt bediend. → f2
Werkstuk klemt bij het vandikteschaven	<ul style="list-style-type: none"> • Schaafdiepte te groot 	<ul style="list-style-type: none"> • Schaafdiepte verminderen en werkstuk in meerdere fasen bewerken
Onbevredigende toestand van het oppervlak	<ul style="list-style-type: none"> • Schaafmessen stomp/versleten • Schaafmessen door spanen verstopt • Ongelijkmatige toevoer 	<ul style="list-style-type: none"> • Messen vervangen of scherpen • Spanen verwijderen • Werkstuk met constante druk en lage toevoersnelheid toevoeren
Bewerkte oppervlak te ruw	<ul style="list-style-type: none"> • Werkstuk bevat nog te veel vocht 	<ul style="list-style-type: none"> • Werkstuk drogen
Bewerkte oppervlak vol scheuren	<ul style="list-style-type: none"> • Werkstuk werd tegen de groeirichting in bewerkt • Te veel materiaal in één keer afgeschaafd 	<ul style="list-style-type: none"> • Werkstuk in de tegengestelde richting bewerken • Werkstuk in meerdere fasen bewerken
Te geringe aanvoer van het werkstuk bij vandikteschaven	<ul style="list-style-type: none"> • Werkstuk werd tegen de groeirichting in bewerkt • Te veel materiaal in één keer afgeschaafd 	<ul style="list-style-type: none"> • Tafelblad reinigen en dun met glijwas behandelen • Transportwalsen repareren • Zet de hendel voor de vandikteschaafinstelling in de bovenste stand

Na het verhelpen van een storing altijd alle veiligheidsvoorzieningen weer inschakelen en controleren!!!

Technické údaje

Srovnávačka a tloušťkovačka	GADH 254/230 V	GADH 254/400 V
Obj. č. 55058.....	55059	
 Připojka.....	230 V ~ 50 Hz	400 V ~ 50 Hz
 Max. výkon.....	1600 W	1600 W
Max. rychlost posuvu.....	8 m/min	8 m/min
 Počet otáček při běhu naprázdno.....	6700 min ⁻¹	6700 min ⁻¹
 Max. šířka hoblování.....	254 mm	254 mm
Tloušťka hoblování.....	6-160 mm	6-160 mm
 Úběr třísky Tloušťkování.....	0-2 mm	0-2 mm
 Úběr třísky Srovnávání.....	0-3 mm	0-3 mm
Nůž Počet.....	2	2
Nůž Typ.....	HSS	HSS
Nůž Rozměr.....	260 x 20 x 2 mm	260 x 20 x 2 mm
Velikost Srovnávací stůl.....	1050 x 260 mm	1050 x 260 mm
Velikost Tloušťkovací stůl.....	480 x 254 mm	480 x 254 mm
Sklon dorazu.....	0°- 45°	0°- 45°
 Hmotnost.....	83,2 kg	83,2 kg
Stupeň ochrany.....	IP 20	IP 20

 Údaje o hlučnosti
(Kolisavost K = 4 dB)

Volnoběh:

Hladina akustického tlaku L_{PA}^*	93,9 dB (A)	93,9 dB (A)
Hladina akustického výkonu L_{WA}^*	109,45 dB (A)	109,45 dB (A)

Srovnávání:

Hladina akustického tlaku L_{PA}^*	99,3 dB (A)	99,3 dB (A)
Hladina akustického výkonu L_{WA}^*	112,27 dB (A)	112,27 dB (A)

Tloušťkování:

Hladina akustického tlaku L_{PA}^*	97,9 dB (A)	97,9 dB (A)
Hladina akustického výkonu L_{WA}^*	111,29 dB (A)	111,29 dB (A)

Používejte chrániče sluchu!

* Změřeno podle EN ISO 3746 + 11202

Udané hodnoty jsou hodnoty emisní a nemusí proto na jistém určitém pracovišti vždy souhlasit. Ač je mezi emisními a imisními hodnotami souvztažnost, nelze s určitostí potvrdit zda dodatečná event. bezpečnostní opatření z hlediska hluku jsou nutná nebo ne. Faktory, které ovlivňují imisní hodnoty, jsou odvislé od času účinku hlukového zdroje, vybavení pracoviště a dalších event. zdrojů hluku na pracovišti např. počet strojů v činnosti a dalších zdrojů. Povolené hodnoty hluku na pracovišti mohou být v jednotlivých státech odlišné. Tato informace má pomoci uživateli k lepšímu odhadu míry ohrožení hlukem a riziku předcházet.



Čerpadlo použijte teprve po pozorném přečtení a porozumění návodu k obsluze. Seznamte se s ovládacími prvky a správným použitím přístroje. Dodržujte všechny v návodu uvedené bezpečnostní pokyny. Chovejte se zodpovědně vůči třetím osobám. Obsluha je odpovědná za nehody či nebezpečí vůči třetím osobám.

Pokud máte o zapojení a obsluhu přístroje pochybnosti, obraťte se na zákaznický servis.

Použití v souladu s určením

Srovnávačka a tloušťkovačka jsou určeny pouze pro použití v domácím prostředí a pro hobby řemeslníky. Dřevěné materiály musí být bez cizorodých materiálů (bez hřebíků, jiných kovových dílů, kabelů, lan, provazů nebo něčeho podobného).

⚠ Ochranná zařízení, která se nachází na stroji, je striktně zakázáno demontovat, měnit, používat v rozporu s jejich určením nebo připevňovat ochranná zařízení jiných výrobců.

Přítok nožového hřídele nesmí být během opravování odstraněn. Nepoužívaná část nožové hřídele musí být zakryta.

Při nedodržení ustanovení z obecně platných předpisů a ustanovení z tohoto návodu nelze výrobce činit odpovědným za škody.

Je nutné dodržovat aktuálně platné bezpečnostní předpisy a pravidla.

Požadavky na obsluhu

Přístroj smí obsluhovat a udržovat pouze osoby, které jsou s ním seznámeny a informovány o možných nebezpečích.

Nikdy nenechávejte děti pracovat s přístrojem. Nikdy nenechávejte dospělé bez řádného zaškolení pracovat s přístrojem.

Obsluha si musí před použitím přístroje pozorně přečíst návod k obsluze.

Kvalifikace: Kromě podrobného poučení odborníkem není pro používání přístroje nutná žádná speciální kvalifikace.

Minimální věk: Na přístroji smí pracovat jen osoby, jež dosáhly 18 let. Výjimku představuje využití mladistvých, pokud se toto děje během profesního vzdělávání za účelem dosažení dovednosti pod dohledem školitele

Místní ustanovení mohou stanovit minimální věk uživatele.

Školení: Používání přístroje vyžaduje pouze odpovídající poučení odborníkem resp. návodem k obsluze. Speciální školení není nutné.

Zbytková nebezpečí

I při správném používání a dodržování všech bezpečnostních předpisů mohou stále ještě existovat zbytková rizika.

⚠ Nebezpečí úrazu!

- prstů a rukou v důsledku kontaktu s nožovou hřídelí na nezakrytých místech, při výměně nástroje, kromě toho mohou být při otevření ochranného krytu přitisknuté.
- na zasouvacím a výpustním otvoru
- v důsledku nebezpečného zpětného nárazu
- ohrožení elektrickým proudem, jestliže elektrické vedení nebylo správně zapojené.
- při provozu bez odsávání nebo vaku na zachytávání hoblin může vzniknout zdraví škodlivý dřevný prach.
- prostřednictvím vymřštěných dílů
- Prostřednictvím kovových částí obsažených v obrobku se mohou otupit nebo zničit nože.

⚠ Poškození sluchu

Delší pobyt v bezprostřední blízkosti běžícího přístroje může způsobit poškození sluchu.

Používejte chrániče sluchu!

I přes dodržování provozního návodu mohou existovat také skrytá zbytková rizika.

Chování v případě nouze

Zaveďte úrazu odpovídající potřebnou první pomoc a vyzvěte co možná nejrychleji kvalifikovanou lékařskou pomoc. Chraňte zraněného před dalšími úrazy a uklidněte jej. Kvůli případné nehodě musí být na pracovišti vždy po ruce lékárnička první pomoci dle DIN 13164. Materiál, který si z lékárničky vezmete, je třeba ihned doplnit. Pokud požadujete pomoc, uveďte tyto údaje:

1. Místo nehody
2. Druh nehody
3. Počet zraněných
4. Druh zranění

Symboly



Přečtěte si návod k obsluze



Před prováděním jakýchkoliv prací na přístroji vždy vytáhněte zástrčku ze zásuvky.



Používejte bezpečnostní rukavice!



Noste respirátor!



Noste ochranné brýle!
Používejte chrániče sluchu!



Používejte bezpečnostní boty



Výstraha/pozor!



Výstraha před nebezpečným elektrickým napětím



Pozor! Riziko poranění hoblovacím nožem!



Výstraha před odmrštěnými předměty



Před zpracováním odstraňte všechny cizorodé předměty, např. hřebíky a drát



Nesahejte do nebezpečného prostoru v okolí běžících nožů!



Děti a nepovolané osoby držte vždy mimo dosah přístroje.



Přístroj nevystavujte dešti a nepoužívejte v mokřím či vlhkém prostředí.



CE symbol



Vadné a ebo likvidované elektrické či elektronické přístroje musí být odevzdány do příslušných sběrů.



Baterie, olej a podobné látky se nesmějí dostat do okolního prostředí.



Chraňte před vlhkem



Obal musí směřovat nahoru

Bezpečnostní Upozornění

VAROVÁNÍ

Seznamte se se všemi bezpečnostními pokyny a sice i s pokyny v příloženém brožuř. Zanedbání při dodržování varovných upozornění a pokynů mohou mít za následek úder elektrickým proudem, požár a ebo těžká poranění. **Všechna varovná upozornění pokyny do budoucna uschovejte.**

⚠ Pozor! Stroj musí být pomocí vhodných šroubů bezpečně upevněn do podlahy, protože hrozí nebezpečí jeho převrhnutí.

Motor vypněte a vytáhněte zástrčku, pokud s přístrojem nepracujete odcházíte od přístroje nebo provádíte seřizování, údržbu a opravy.

Stroj musí stát během provozu na vodorovné a rovné zemi a podlaha kolem stroje musí být rovná, dobře udržovaná a bez odpadů, jako jsou např. piliny a odřezky.

Chyby na stroji včetně ochranných zařízení nebo nožových hřídel musí být okamžitě po jejich odhalení nahlášeny osobě zodpovědné za bezpečnost stroje.

Osvojte si bezpečné postupy při čištění, údržbě a pravidelném odstraňování hoblin a prachu, abyste zabránili riziku vzniku požáru.

Elektrické připojení / Elektrická bezpečnost

⚠ POZOR! Úder elektrickým proudem! Existuje riziko úrazu elektrickým proudem!

Vadný kabel nebo zástrčka mohou způsobit úder elektrickým proudem.

Vyhňte se tělesnému kontaktu s uzemněnými díly a chraňte se před zásahem elektrického proudu.

⚠ Provoz je povolen jen s ochranným vypínačem proti chybovému proudu (RCD max. chybový proud 30mA).

Zástrčku elektrického kabelu vsuňte do zásuvky, jejíž tvar, napětí a kmitočet odpovídají platným normám.

Netahejte za přívodní kabel, pokud chcete vytáhnout zástrčku ze zásuvky.

Když kladete připojovací kabel, dávejte pozor na to, aby nedošlo k jeho poškození, přitlačení, zalomení a nesmí se namočit.

Přístroj splňuje požadavky EN 61000-3-11 a podléhá zvláštním podmínkám připojení. To znamená, že použití na libovolných volně volitelných připojovacích bodech není přípustné.

- Přístroj může při nepříznivých poměrech sítě vést k dočasnému kolísání napětí.
- Přístroj je určen výhradně k použití na připojovacích bodech, které nepřesahují maximální přípustnou impedanci sítě $Z_{max} = 0,233 \Omega$.
- Jako uživatel musíte zajistit, v případě nutnosti po konzultaci se svojí energetickou společností, aby Váš připojovací bod, na kterém chcete přístroj provozovat, splňoval výše uvedené požadavky.

Příprava práce / Provoz

Při práci s přístrojem vždy zajistíte dostatečné osvětlení, resp. dobré světelné poměry.

Před každým použitím zkontrolujte:

- Řádnou funkci spínače a vypínače vč. nouzového vypínače
- **Zamčená Rozpojená ochranná zařízení**
Postupným otevřením každého oddělujícího ochranného zařízení, aby bylo možné stroj vypnout a zkontrolovat, že nelze stroj při každém otevřeném ochranném zařízení zapnout.
- **Brzdu**
pomocí zkoušky funkčnosti, abyste zjistili, jestli se zabrzdění zrealizuje v rámci stanovené doby brzdní, a jestli je stroj vybavený mechanickou brzdou, nebo se brzda po každém zareagování ochrany proti přetížení musí zkontrolovat.
- **Zachytávače zpětného nárazu minimálně jedenkrát během pracovní směny pomocí obhlídky, abyste zjistili, jestli jsou v dobrém pracovním stavu, např. jestli nemají nějaké poškození kontaktní plochy prostřednictvím nárazů, a jestli zachytávače pomocí vlastní váhy volně padnou zpět;**
- **Nůž hoblíku**
s důrazem na jeho poškození a správné uložení.

Stroj se smí používat jen tehdy, jestliže jsou dodrženy všechny tyto podmínky

Při opracovávání krátkých obrobků používejte špalíky nebo paličky na jejich posouvání, které nejsou poškozené.

Stroj připojte k zařízení na odsávání prachu a hoblin.

- nutně potřebné množství vzduchu cca 700-1000 m³/h
- Podtlak na každém přípojném hrdle na odsávání: 840 PA
- Průřez přípojného hrdla: 100mm

Před začátkem opracovávání zkontrolujte, jestli je doraz upnutý.

Přesvědčte se, jestli stále dokážete udržet rovnováhu. Postavte se bokem ke stroji. Při běžícím stroji mějte ruce v bezpečné vzdálenosti od řezného válce a od místa, na kterém jsou ze stroje vyhazované hobliny.

S hoblováním začněte až tehdy, když řezný válec dosáhí své potřebné otáčky.

Hoblujte pouze pomocí ostrých nožů a nikdy přes kov (hřebíky, šrouby).

Kromě toho dávejte pozor na to, aby obrobek neobsahoval žádné kabely, lana, provazy nebo podobné materiály. Neopracovávejte takové dřevo, které má hodně suků a otvorů po větvičích.

Dlouhé obrobky zabezpečte proti překlopení na konci procesu hoblování. Používejte na to např. stojany na kolečkách nebo podobná zařízení.

Je striktně zakázáno odstraňovat piliny a třísky ze stroje, je-li v chodu.

Při zablokování stroj okamžitě vypněte. Vytáhněte síťovou zástrčku a odstraňte zaseknutý obrobek.

Po každém použití nastavte nejmenší velikost řezu, aby se předešlo riziku poranění.

Přístroj skladujte v uzamčeném prostoru, mimo dosah dětí.

Údržba

⚠ Před prováděním jakýchkoliv prací na přístroji vždy vytáhněte zástrčku ze zásuvky.

Před každým použitím čerpadla proveďte vizuální zkoušku a ujistěte se, že čerpadlo, zejména však síťový kabel a zástrčka nejsou poškozeny.

V případě poškození čerpadla nebo jeho ochranných zařízení se čerpadlo nesmí používat.

Opravy a práce, nepopsané v tomto návodu, smí provést jen kvalifikovaný autorizovaný personál. Používejte jen originální příslušenství a originální náhradní díly.

Stroj, především větrací štěrbiny, udržujte vždy v čistotě. Výhoz pilin a ebo odsávač prachu pravidelně čistěte. Na přístroj nikdy nestříkejte vodu!

Jen pravidelně udržovaný a ošetřovaný přístroj může být uspokojivou pomůckou. Nedostatečná údržba a péče může vést k nepředvídaným nehodám a úrazům.

Pro čištění kompresoru a jeho součástí nepoužívejte ředidla, hořlavé nebo toxické kapaliny.

Všechny pohyblivé díly ošetřete ekologickým olejem.

V případě potřeby najdete seznam náhradních dílů na internetové stránce www.guede.com.

Likvidace



Vadné a ebo likvidované přístroje musí být odevzdány do příslušných sběrů.

Likvidace přepravního obalu

Obal chrání přístroj před poškozením při dopravě. Obalové materiály jsou zpravidla voleny podle ekologicky přijatelných hledisek a hledisek nakládání s odpady, a proto jsou recyklovatelné. Vrácení obalu do materiálového oběhu šetří suroviny a snižuje výskyt odpadů. Části obalů (např. fólie, styropor®) mohou být nebezpečné pro děti.

Nebezpečí udušení!

Ukládejte části obalů mimo dosah dětí, a co možná nejrychleji je zlikvidujte.

Záruka

Záruční doba činí 12 měsíců při průmyslovém použití, 24 měsíců pro spotřebitele a začíná dnem nákupu přístroje.

Záruka se vztahuje výhradně na nedostatky způsobené vadou materiálu nebo výrobní vadou. Při reklamaci v záruční době je třeba přiložit originální doklad o koupi s datem prodeje.

Do záruky nespadá neodborné použití jako např. přetížení přístroje, použití násilí, poškození cizím zásahem nebo cizími předměty. Nedodržení návodu k použití a montáži a normální opotřebení rovněž nespadá do záruky.

Důležité informace pro zákazníka

Upozorňujeme, že vrácení během záruční doby nebo i po záruční době je třeba zásadně provést v originálním obalu. Tímto opatřením se účinně zabrání zbytečnému poškození při dopravě a jeho často spornému vyřízení. Přístroj je optimálně chráněn jen v originálním obalu, a tím je zajištěno plynulé zpracování.

Servis

Máte technické otázky? Reklamaci? Potřebujete náhradní díly nebo návod k obsluze? Na naší domovské stránce www.guede.com Vám v oddílu Servis pomůžeme rychle a nebyrokraticky. Prosím pomozte nám pomoci Vám. Aby bylo možné Váš přístroj v případě reklamace identifikovat, potřebujeme sériové číslo, objednávací číslo a rok výroby. Všechny tyto údaje najdete na typovém štítku. Abyste měli tyto údaje vždy po ruce, запиšte si je prosím dole.

Sériové číslo:

Objednávací číslo:

Rok výroby:

Tel.: +49 (0) 79 04 / 700-360

Fax: +49 (0) 79 04 / 700-51999

E-Mail: support@ts.guede.com

Plán prohlídek a údržby

Pravidelné údržbové období		Před každým uvedením do provozu	V případě potřeby	Jednou za týden	Po 6 měsících
prověření bezchybného stavu nože hoblíku	Kontrola	✓			
	Výměna		✓		✓
prověření funkčnosti bezpečnostních zařízení	Kontrola	✓			
	Výměna		✓		
čištění stroje od prachu / hoblin	Vyčistěte	✓			
prověření napnutí a stavu / opotřebení hnacích řemenů	Kontrola		✓		
	Výměna				
naolejování / namazání všech pohyblivých spojovacích dílů				✓	✓







Odstranění poruchy

⚠ Dříve než odstraníte poruchu přístroje, přístroj vypněte a vytáhněte síťovou zástrčku.

Porucha	Příčina	Odstranění
Stroj nefunguje nebo se náhle zastaví	<ul style="list-style-type: none"> • Výpadek elektrického proudu • Motor nebo spínač je chybný • Zkontrolujte mikrospínač 	<ul style="list-style-type: none"> • Zkontrolujte pojistku, prověřte ochranu proti přetížení na přístroji. • Motor nebo spínač nechte zkontrolovat odborným elektrikářem. • Odsávací kryt na hobliny namontujte tak, aby se stisknul mikrospínač. → [2]
Stroj zůstane stát během hoblování	<ul style="list-style-type: none"> • Nůž hoblíku je tupý/opotřeбенý • Zareagoval spínač při přetížení • Zkontrolujte mikrospínač 	<ul style="list-style-type: none"> • Nůž vyměňte nebo naostřete • Po době chladnutí motor opět zapněte • Odsávací kryt na hobliny nebo zablokování stolu namontujte tak, aby se stisknul mikrospínač. → [2]
Obrobek se při tloušťkování zasekne	<ul style="list-style-type: none"> • Hloubka řezu je příliš velká 	<ul style="list-style-type: none"> • Zredukujte hloubku řezu a obrobek opracujte ve více pracovních operacích
Neuspokojivý stav povrchu	<ul style="list-style-type: none"> • Nůž hoblíku je tupý/opotřeбенý • Nůž hoblíku je ucpaný hoblinami • Nerovnoměrný přísun 	<ul style="list-style-type: none"> • Nůž vyměňte nebo naostřete • Odstraňte hobliny • Obrobek přisouvejte konstantním tlakem a zredukovanou rychlostí přísunu
Příliš hrubě opracovaný povrch	<ul style="list-style-type: none"> • Obrobek ještě obsahuje příliš vlhkosti 	<ul style="list-style-type: none"> • Obrobek vysušte
Opracovaný povrch má praskliny	<ul style="list-style-type: none"> • Obrobek byl opracovaný proti směru růstu • Příliš mnoho materiálu ohoblovaného najednou 	<ul style="list-style-type: none"> • Obrobek opracujte z opačného směru • Obrobek opracujte ve více pracovních operacích
Příliš malý posuv obrobku při tloušťkování	<ul style="list-style-type: none"> • Obrobek byl opracovaný proti směru růstu • Příliš mnoho materiálu ohoblovaného najednou 	<ul style="list-style-type: none"> • Desku stolu vyčistěte a ošetřete tenkou vrstvou kluzného vosku • Opravte podávací válce • Páku na nastavení tloušťkovačky dejte do horní polohy

Po každém odstranění poruchy uveďte opět do provozu všechny bezpečnostní zařízení a zkontrolujte je!!!

Technické Údaje

Zrovňávačka a hrúbkovačka	GADH 254/230 V	GADH 254/400 V
Obj. č. 55058.....	55059	
 Pripojka.....	230 V ~ 50 Hz	400 V ~ 50 Hz
 Max. výkon.....	1600 W	1600 W
Max. rýchlosť posuvu.....	8 m/min	8 m/min
 Otáčky naprázdno.....	6700 min ⁻¹	6700 min ⁻¹
 Max. šírka hobľovania.....	254 mm	254 mm
Hrúbka hobľovania.....	6-160 mm	6-160 mm
 Úber triesky Hrúbkovanie.....	0-2 mm	0-2 mm
 Úber triesky Zrovňavanie.....	0-3 mm	0-3 mm
Nôž Počet.....	2	2
Nôž Typ.....	HSS	HSS
Nôž Rozmer.....	260 x 20 x 2 mm	260 x 20 x 2 mm
Veľkosť Zrovňavací stôl.....	1050 x 260 mm	1050 x 260 mm
Veľkosť Hrúbkovací stôl.....	480 x 254 mm	480 x 254 mm
Sklon dorazu.....	0°- 45°	0°- 45°
 Hmotnosť.....	83,2 kg	83,2 kg
Stopnja zaščite.....	IP 20	IP 20

 Údaje o hlučnosti
(Kolisavosť K = 4 dB)

Voľnobeh:

Hladina akustického tlaku L_{PA}^*	93,9 dB (A)	93,9 dB (A)
Hladina akustického výkonu L_{WA}^*	109,45 dB (A)	109,45 dB (A)

Zrovňavanie:

Hladina akustického tlaku L_{PA}^*	99,3 dB (A)	99,3 dB (A)
Hladina akustického výkonu L_{WA}^*	112,27 dB (A)	112,27 dB (A)

Hrúbkovanie:

Hladina akustického tlaku L_{PA}^*	97,9 dB (A)	97,9 dB (A)
Hladina akustického výkonu L_{WA}^*	111,29 dB (A)	111,29 dB (A)

Používajte ochranu sluchu!

* Merané podľa EN ISO 3746 + 11202

Udané hodnoty sú hodnoty emisné a nemusia preto na istom určitom pracovisku vždy súhlasiť. SK- Ak je medzi emisnými a imisnými hodnotami súlad, nie je možné s určitou pravdepodobnosťou potvrdiť, či dodatočne event. bezpečnostné opatrenia z hľadiska hluku sú nutné alebo nie. Faktory, ktoré ovplyvňujú imisné hodnoty, sú závislé od času účinku hlukového zdroja, vybavenia pracoviska a ďalších prípadných zdrojov hluku na pracovisku napr. počet strojov v činnosti a ďalších zdrojov. Povolené hodnoty hluku na pracovisku môžu byť v jednotlivých štátoch odlišné. Táto informácia má pomôcť užívateľovi k lepšiemu odhadu miery ohrozenia hlukom a riziku predchádzať.



Čerpadlo použite až po pozornom prečítaní a porozumení návodu k obsluhu. Oboznámte sa s ovládacími prvkami a správnym použitím prístroja. Dodržujte všetky v návode uvedené bezpečnostné pokyny. Správajte sa zodpovedne voči tretím osobám. Obsluhu je zodpovedná za nehody či nebezpečenstvo voči tretím osobám.

Ak máte o zapojení a obsluhu prístroja pochybnosti, obráťte sa na zákaznícky servis.

Použitie Podľa Predpisov

Zrovňávačka a hrúbkovačka sú určené iba na použitie v domácom prostredí a pre hobby remeselníkov.

Drevené materiály musia byť bez cudzorodých materiálov (klinčov, iných kovových dielov, káblov, lán, povrazov alebo niečoho podobného).

⚠ Ochranné zariadenia, ktoré sa nachádzajú na stroji, je striktné zakázané demontovať, meniť, používať v rozpore s ich určením alebo pripieňovať ochranné zariadenia iných výrobcov.

Kryt nožového hriadeľa nesmie byť počas opracovania odstránený. Nepoužívaná časť nožového hriadeľa musí byť zakrytá.

Pri nedodržaní ustanovení zo všeobecne platných predpisov a ustanovení z tohto návodu nie je možné výrobcu považovať zodpovedným za škody.

Treba dodržiavať aktuálne platné bezpečnostné predpisy a pravidlá.

Požiadavky na obsluhu

Prístroj smú obsluhovať a udržiavať iba osoby, ktoré sú s ním oboznámené a informované o možných nebezpečenstvách.

Nikdy nenechávajte deti pracovať s prístrojom. Nikdy nenechávajte dospelých bez riadneho zaškolenia pracovať s prístrojom.

Obsluha si musí pred použitím prístroja pozorne prečítať návod na obsluhu.

Kvalifikácia: Okrem podrobného poučenia odborníkom nie je na používanie prístroja nutná žiadna špeciálna kvalifikácia.

Minimálny vek: Na prístroji smú pracovať len osoby, ktoré dosiahli 18 rokov. Výnimku predstavuje využitie mladistvých, ak sa toto deje počas profesijného vzdelávania s cieľom dosiahnutia zručností pod dohľadom školiteľa.

Miestne ustanovenia môžu stanoviť minimálny vek užívateľa.

Školenie: Používanie prístroja vyžaduje iba zodpovedajúce poučenie odborníkom, resp. návodom na obsluhu. Špeciálne školenie nie je nutné.

Zvyškové nebezpečenstvá

Aj pri správnom používaní a dodržiavaní všetkých bezpečnostných predpisov môžu stále ešte existovať zvyškové riziká.

⚠ Nebezpečenstvo úrazu!

- prstov a rúk v dôsledku kontaktu s nožovým hriadelom na nezakrytých miestach, pri výmene nástroja, okrem toho môžu byť pri otvorení ochranného krytu pritlačené.
- na zasúvacom a výpustnom otvore
- v dôsledku nebezpečného spätného nárazu
- ohrozenie elektrickým prúdom, ak elektrické vedenie nebolo správne zapojené.
- pri prevádzke bez odsávania alebo vaku na zachytávanie hoblín môže vzniknúť zdraviu škodlivý drevný prach.
- prostredníctvom vymrštených dielov
- Prostredníctvom kovových častí obsiahnutých v obrobku sa môžu utopiť alebo zničiť nože.

⚠ Poškodenie sluchu

Dlhší pobyt v bezprostrednej blízkosti bežiaceho prístroja môže spôsobiť poškodenie sluchu.

Používajte ochranu sluchu!

Aj napriek dodržiavaniu prevádzkového návodu môžu existovať aj skryté zvyškové riziká.

Správanie v prípade núdze

Zavedte úrazu zodpovedajúcu potrebnú prvú pomoc a vyzvite čo možno najrýchlejšie kvalifikovanú lekársku pomoc. Chráňte zraneného pred ďalšími úrazmi a upokojte ho. Pre prípadnú nehodu musí byť na pracovisku vždy poruke lekárnička prvej pomoci podľa DIN 13164. Materiál, ktorý si z lekárníčky vezmete, je potrebné ihneď doplniť. Ak požadujete pomoc, uveďte tieto údaje:

1. Miesto nehody
2. Druh nehody
3. Počet zranených
4. Druh zranenia

Symbols



Prečítajte si návod na obsluhu



Pred vykonávaním akýchkoľvek prác na prístroji vždy vytiahnite zástrčku zo zásuvky.



Používajte bezpečnostné rukavice!



Noste respirátor!



Noste ochranné okuliare!
Používajte ochranu sluchu!



Používajte bezpečnostné topánky



Výstraha/pozor!



Výstraha pred nebezpečným elektrickým napätím



Pozor! Riziko poranenia prostredníctvom hoblňovacieho noža!



Výstraha pred odmrštenými predmetmi



Pred spracovaním odstráňte všetky cudzorodé predmety, napr. kince a drôt



Nezasahujte do nebezpečného priestoru v okolí bežiacich nožov!



Deti a nepovolane osoby držte vždy mimo dosahu prístroja.



Prístroj nevystavujte dažďu a nepoužívajte v mokrom či vlhkom prostredí.



CE symbol



Chybné a/alebo likvidované elektrické či elektronické prístroje musia byť odovzdané do príslušných zberníc.



Baterije, oleje in podobne snovi ne smejo priti v okolje.



Chráňte pred vlhkom



Obal musí smerovať hore

Bezpečnostné Pokyny

⚠ POZOR

Zoznámte sa so všetkými bezpečnostnými pokynmi a síce aj s pokynmi v priloženej brožúre. Zanedbanie dodržiavania Výstražných upozornení a pokynov uvedených v nasledujúcom texte môže mať za následok zásah elektrickým prúdom, spôsobiť požiar a/alebo ťažké poranenie. **Tieto Výstražné upozornenia a bezpečnostné pokyny starostlivo uschovajte na budúce použitie.**

⚠ Pozor! Stroj musí byť pomocou vhodných skrutiek bezpečne upevnený do podlahy, lebo tu existuje nebezpečenstvo jeho prevrhnutia.

Motor vypnite a vytiahnite zástrčku, ak: - s prístrojom nepracujete - odchádzate od prístroja alebo - nastavujete, vykonávate údržbu a opravu.

Stroj musí stáť počas prevádzky na vodorovnej a rovnej zemi a podlaha okolo stroja musí byť rovná, dobre udržiavaná a bez odpadov, ako sú napr. piliny a odrezky.

Chyby na stroji vrátane ochranných zariadení alebo nožových hriadeľov musia byť okamžite po ich odhalení nahlásené osobe zodpovednej za bezpečnosť stroja.

Osvojte si bezpečné postupy pri čistení, údržbe a pravidelnom odstraňovaní hoblín a prachu, aby ste zabránili riziku vzniku požiaru.

Elektrické pripojenie / Elektrická bezpečnosť

⚠ POZOR! Úraz elektrickým prúdom! Existuje riziko úrazu elektrickým prúdom!

Chybný kábel alebo zástrčka môžu spôsobiť úraz elektrickým prúdom.

Vyhňte sa telesnému kontaktu s uzemnenými dielmi a chráňte sa pred zásahom elektrického prúdu.

⚠ Prevádzka je povolená len s ochranným vypínačom proti chybovému prúdu (RCD max. chybový prúd 30 mA).

Zasuňte vidlicu elektrického káblu do zásuvky, vhodnej čo do formy, napätia a frekvencie a prídajte sa platných noriem.

Netahajte za prívodný kábel, ak chcete vytiahnuť zástrčku zo zásuvky.

Keď kladiete prípojný kábel, dávajte pozor na to, aby nedošlo k jeho poškodeniu, pritlačeniu, zalomeniu a nesmie sa namočiť.

Prístroj spĺňa požiadavky EN 61000-3-11 a podlieha zvláštnym podmienkam pripojenia. To znamená, že použitie na ľubovoľných voľne voliteľných prípájacích bodoch nie je prípustné.

- Prístroj môže pri nepriaznivých pomeroch siete spôsobiť dočasné kolísanie napätia.
- Prístroj je určený výhradne na použitie na prípájacích bodoch, ktoré nepresahujú maximálnu prípustnú impedanciu siete $Z_{max} = 0,233 \Omega$.
- Ako užívateľ musíte zaistiť, v prípade nutnosti po konzultácii so svojou energetickou spoločnosťou, aby váš pripájací bod, na ktorom chcete prístroj prevádzkovať, spĺňoval vyššie uvedené požiadavky.

Príprava práce / Prevádzka

Pri práci s prístrojom vždy zaistíte dostatočné osvetlenie, resp. dobré svetelné pomery.

Pred každým použitím skontrolujte:

- Riadnu funkciu spínača a vypínača vr. núdzového vypínača
- **Zamknuté Rozpojené ochranné zariadenia**
Postupným otvorením každého oddelujúceho ochranného zariadenia, aby bolo možné stroj vypnúť a kontrolou, že nie je možné stroj pri každom otvorení ochrannom zariadení zapnúť.
- **Brzdu**
prostredníctvom skúšky funkčnosti, aby ste zistili, či sa zabrzdzenie zrealizuje v rámci stanovenej doby brzdenia, a ak je stroj vybavený mechanickou brzdou, či sa brzda po každom zareagovaní ochrany proti preťaženiu musí skontrolovať
- **Zachytávače spätného nárazu minimálne jedenkrát počas pracovnej zmeny pomocou obhliadky, aby ste zistili, či sú v dobrom pracovnom stave, napr. či nemajú nejaké poškodenie kontaktné plochy prostredníctvom nárazov, a či zachytávače prostredníctvom vlastnej váhy voľne padnú späť;**
- **Nôž hoblíka**
s dôrazom na jeho poškodenia a správne uloženie.

Stroj sa smie používať iba vtedy, ak sú dodržané všetky tieto podmienky

Pri opracovávaní krátkych obrobkov používajte dreva alebo palice na ich posúvanie, ktoré nie sú poškodené.

Stroj pripojte k zariadeniu na odsávanie prachu a hoblín.

- nevyhnutné množstvo vzduchu cca 700-1000 m³/h
- Podtlak na každom prípojnom hrdle na odsávanie: 840 PA
- Prierez prípojného hrdla: 100mm

Pred začiatkom opracovávania skontrolujte, či je doraz upnutý.

Presvedčte sa, či stále dokážete udržať rovnováhu. Postavte sa bokom k stroju. Pri bežiacom stroji majte ruky v bezpečnej vzdialenosti od rezného valca a od miesta, na ktorom sú zo stroja vyhadzované hoblíny. S hoblívaním začnite až vtedy, keď rezný valec dosiahol svoje potrebné otáčky.

Hoblujte iba pomocou ostrých nožov a nikdy cez kov (klince, skrutky).

Okrem toho dávajte pozor na to, aby obrobok neobšahoval žiadne káble, laná, povrazy alebo podobné materiály. Neopracovávajte také drevo, ktoré má veľa hrčíc a otvorov v dreve.

Dlhé obrobky zabezpečte proti preklopeniu na konci procesu hoblívania. Používajte na to napr. stojany na kolieskach alebo podobné zariadenia.

Je striktné zakázané odstraňovať piliny a triesky zo stroja, ak je v chode.

Pri zablokovaní stroj okamžite vypnite. Vytiahnite sieťovú zástrčku a odstráňte zaseknutý obrobok.

Po každom použití nastavte najmenšiu veľkosť rezu, aby sa predišlo riziku poranenia.

Prístroj skladujte v uzamknutom priestore, mimo dosahu detí.

Údržba

Pred vykonávaním akýchkoľvek prác na prístroji vždy vytiahnite zástrčku zo zásuvky.

Pred každým použitím čerpadla uskutočnite vizuálnu skúšku a uistite sa, že čerpadlo, zvlášť však sieťový kábel a zástrčka, nie sú poškodené.

Čerpadlo sa nesmie používať, ak je poškodené, alebo sú defektné bezpečnostné zariadenia.

Opravy a práce, nepopísané v tomto návode, smie vykonať len kvalifikovaný autorizovaný personál. Používať len originálne príslušenstvo a originálne náhradné diely.

Stroj, predovšetkým vetracie štrbiny, udržiavajte vždy v čistote. Vyhadzovač pilín a/alebo odsávač prachu pravidelne čistite. Na prístroj nikdy nestriekajte vodu! Len pravidelne udržiavaný a ošetrovaný prístroj môže byť uspokojivou pomôckou. Nedostatočná údržba a starostlivosť môže viesť k nepredvídaným nehodám a úrazom.

Nečistite prístrojové zariadenie a jeho komponenty riedidlami, horľavými alebo toxickými kvapalinami.

Všetky pohyblivé diely ošetríte ekologickým olejom.

V prípade potreby nájdete zoznam náhradných dielov na internetovej stránke www.guede.com.

Likvidácia



Chybné a/alebo likvidované prístroje musia byť odovzdané do príslušných zberní.

Likvidácia prepravného obalu

Obal chráni prístroj pred poškodením pri doprave. Obalové materiály sú spravidla volené podľa ekologicky prijateľných hľadísk a hľadísk nakladania s odpadmi, a preto sú recyklovateľné. Vrátenie obalu do materiálového obehu šetrí suroviny a znižuje výskyt odpadov. Časti obalov (napr. fólia, styropor[®]) môžu byť nebezpečné pre deti.

Nebezpečenstvo udusenía!

Ukladajte časti obalov mimo dosahu detí, a čo možno najrýchlejšie ich zlikvidujte.

Záruka

Záručná lehota je 12 mesiacov pri priemyselnom použití, 24 mesiacov pre spotrebiteľa a začína dňom nákupu prístroja.

Záruka sa vzťahuje výhradne na nedostatky spôsobené chybou materiálu alebo výrobnou chybou. Pri reklamácii v záručnej lehote je potrebné priložiť originálny doklad o kúpe s dátumom predaja.

Do záruky nespadá neodborné použitie, ako napr. preťaženie prístroja, použitie násilia, poškodenie cudzím zásahom alebo cudzími predmetmi. Nedodržanie návodu na použitie a montáž a normálne opotrebenie tiež nespadá do záruky.

Dôležité informácie pre zákazníka

Upozorňujeme, že vrátenie počas záručnej lehoty alebo i po záručnej lehote je potrebné zásadne vykonať v originálnom obale. Týmto opatrením sa účinne zabráni zbytočnému poškodeniu pri doprave a často spornému vybaveniu. Prístroj je optimálne chránený len v originálnom obale, a tým je zaistené plynulé spracovanie.

Servis

Máte technické otázky? Reklamáciu? Potrebujete náhradné diely alebo návod na obsluhu? Na našej domovskej stránke www.guede.com vám v oddiele Servis pomôžeme rýchlo a nebyrokraticky. Pomôžte nám, prosím, aby sme mohli pomôcť vám. Aby bolo možné váš prístroj v prípade reklamácie identifikovať, potrebujeme sériové číslo, objednávacie číslo a rok výroby. Všetky tieto údaje nájdete na typovom štítku. Aby ste mali tieto údaje vždy poruke, zapíšte si ich, prosím, dole.

Sériové číslo:

Objednávacie číslo:

Rok výroby:

Tel.: +49 (0) 79 04 / 700-360

Fax: +49 (0) 79 04 / 700-51999

E-Mail: support@ts.guede.com

Plán prehliadok a údržby

Pravidelné údržbové obdobie		Pred každým uvedením do prevádzky	V prípade potreby	Raz za týždeň	Po 6 mesiacoch
preverenie bezchybného stavu noža hoblíka	Kontrola	✓			
	Výmena		✓		✓
preverenie funkčnosti bezpečnostných zariadení	Kontrola	✓			
	Výmena		✓		
čistenie stroja od prachu / hoblín	Vyčistite	✓			
preverenie napnutia a stavu / opotrebenia hnacích remeňov	Kontrola		✓		
	Výmena				
naolejovanie / namastenie všetkých pohyblivých spojovacích dielov				✓	✓







Odstránenie poruchy

⚠ **Skôr ako odstránite poruchu prístroja, prístroj vypnite a vyťahnite sieťovú zástrčku.**

Problém	Príčina	Odstránenie
Stroj nefunguje alebo sa naraz zastaví	<ul style="list-style-type: none"> • Výpadok elektrického prúdu • Motor alebo spínač je chybný • Skontrolujte mikrospínač 	<ul style="list-style-type: none"> • Skontrolujte poistku, preverte ochranu proti preťaženiu na prístroji. • Motor alebo spínač nechajte skontrolovať odborníkom elektrikárom. • Odsávací kryt na hobliny namontujte tak, aby sa stlačil mikrospínač. → [2]
Stroj zostane počas hobľovania stáť	<ul style="list-style-type: none"> • Nôž hoblíka je tupý/opotrebený • Zareagoval spínač pri preťažení • Skontrolujte mikrospínač 	<ul style="list-style-type: none"> • Nôž vymeňte alebo naostrite • Po dobe chladnutia motor opäť zapnite • Odsávací kryt na hobliny alebo zablokovanie stola namontujte tak, aby sa stlačil mikrospínač. → [2]
Obrobok sa pri hrúbkovaní zasekne	<ul style="list-style-type: none"> • Hĺbka rezu je príliš veľká 	<ul style="list-style-type: none"> • Zredukujte hĺbku rezu a obrobok opracujte vo viacerých pracovných operáciách
Neuspokojivý stav povrchu	<ul style="list-style-type: none"> • Nôž hoblíka je tupý/opotrebený • Nôž hoblíka je upchatý hoblinami • Nerovnomerné privádzanie 	<ul style="list-style-type: none"> • Nôž vymeňte alebo naostrite • Odstráňte hobliny • Obrobok privádzajte konštantným tlakom a zredukovanou rýchlosťou privádzania
Príliš hrubo opracovaný povrch	<ul style="list-style-type: none"> • Obrobok ešte obsahuje príliš veľa vlhkosti 	<ul style="list-style-type: none"> • Obrobok vysušte
Opracovaný povrch má praskliny	<ul style="list-style-type: none"> • Obrobok bol opracovaný proti smeru rastu • Príliš veľa materiálu ohobľovaného naraz 	<ul style="list-style-type: none"> • Obrobok opracujte z protismeru • Obrobok opracujte vo viacerých pracovných operáciách
Príliš malý posuv obrobku pri hrúbkovaní	<ul style="list-style-type: none"> • Obrobok bol opracovaný proti smeru rastu • Príliš veľa materiálu ohobľovaného naraz 	<ul style="list-style-type: none"> • Dosku stola vyčistite a ošetrite tenkou vrstvou klzného vosku • Opravte podávacie valce • Páku na nastavenie hrúbkovačky dajte do hornej polohy

Po každom odstránení poruchy všetky bezpečnostné zariadenia opäť uveďte do prevádzky a skontrolujte ich!!!

Műszaki Adatok

Egyengető és vastagoló gyalu	GADH 254/230 V	GADH 254/400 V
Megrend.szám	55058	55059
 Feszültség	230 V ~ 50 Hz	400 V ~ 50 Hz
 Max. teljesítmény	1600 W	1600 W
Max. előtolási sebesség	8 m/min	8 m/min
 Üresjárat fordulatszám	6700 min ⁻¹	6700 min ⁻¹
 Max. gyalulási szélesség	254 mm	254 mm
Gyalulási vastagság	6-160 mm	6-160 mm
 Forgácsoló Vastagoló gyalulás	0-2 mm	0-2 mm
 Forgácsoló Egyengető gyalulás	0-3 mm	0-3 mm
száma Kécek	2	2
száma Tipus	HSS	HSS
száma Méret	260 x 20 x 2 mm	260 x 20 x 2 mm
Méret Egyengető asztal	1050 x 260 mm	1050 x 260 mm
Méret Vastagoló gyaluasztal	480 x 254 mm	480 x 254 mm
Ütköző dőlése	0°- 45°	0°- 45°
 Súly	83,2 kg	83,2 kg
Védelmi fok	IP 20	IP 20

 Zajártalom adatok
(K bizonytalanság = 4 dB)

Üresjárat:

akusztikus nyomás szint L_{PA}^*	93,9 dB (A)	93,9 dB (A)
akusztikus teljesítmény szint L_{WA}^*	109,45 dB (A)	109,45 dB (A)

Egyengető gyalulás:

akusztikus nyomás szint L_{PA}^*	99,3 dB (A)	99,3 dB (A)
akusztikus teljesítmény szint L_{WA}^*	112,27 dB (A)	112,27 dB (A)

Vastagoló gyalulás:

akusztikus nyomás szint L_{PA}^*	97,9 dB (A)	97,9 dB (A)
akusztikus teljesítmény szint L_{WA}^*	111,29 dB (A)	111,29 dB (A)

Hallásvédő eszköz használata ajánlott!

* mérve... szerint EN ISO 3746 + 11202

A megadott értékek a kibocsátásra vonatkoznak és ezért nem jelentenek egyben biztonságos munkahelyi értékeket is. Ugyan az emisszióra és az immisszióra vonatkozó értékek között korreláció áll fenn, az emisszióból nem lehet biztonságosan arra következtetni, hogy szükség van-e helyi övintézkedésekre vagy sem. Azok a tényezők, amelyek a munkahelyen előforduló té- nyleges immisszió szintet befolyásolják, tartalmazzák a műhely sajátosságait és más egyéb zajforrásokat, az az a gépek számát és más szomszédos munkafolyamatokat. A megengedett munkahelyi értékek országtól függően változhatnak. Ez az információ viszont segítséget kell adjon a felhasználónak, hogy a veszélyeztetés és a kockázat mértékét felbecsülhesse.



Csak azután használja a szivattyút, miután figyelmesen elolvasta és megértette a kezelési útmutatót.

Ismerkedjen meg az irányító elemekkel és a berendezés szabályszerű használatával! Tartsa be a biztonsági utasításokat. Viselkedjen figyelmesen harmadik személlyel szemben.

A kezelő személy felelős a balesetekért és a harmadik személy biztonságáért.

Az esetben, ha a gép bekapcsolásával és kezelésével kapcsolatban kételyei támadnak, forduljon a szervizszolgálatához.

Rendeltetés szerinti használat

Az egyengető és vastagoló gyalu otthoni és hobbi célú használatra készült.

A faanyagok idegen anyagoktól (szőgtől, egyéb fém elemektől, kábelektől, kötelektől, zsinóroktól és hasonlótól) mentesnek kell lennie.

⚠ Szigorúan tilos a gépre felszerelt védőberendezéseket leszerelni, kicserélni, nem a rendeltetésnek megfelelően használni, vagy más gyártóktól származó biztonsági berendezéseket használni.

A késtengelyt takaró védőburkolatot megmunkálás közben nem szabad eltávolítani. A késtengely használaton kívüli részét le kell takarni.

Ebben az utasításban foglalt általánosan érvényes előírások mellőzése következtében beállt károkért a gyártó nem felelős

A mindenkor hatályos balesetvédelmi előírásokat és szabályokat be kell tartani.

Követelmények a gép kezelőjére

A berendezést kizárólag a lehetséges veszélyekről tájékoztatást kapó személyek kezelhetik.

Tilos megengedni gyerekeknek, hogy a géppel dolgozzanak. Tilos olyan személyeknek dolgoznia a géppel, akik nincsenek kellőképpen kioktatva a géppel való munkáról.

A gép kezelője használat előtt figyelmesen olvassa el a használati utasítást.

Szakképesítés: A gép használatához, szakemberrel való felvilágosításon kívül nem szükséges speciális szakképesítés.

Minimális korhatár: A géppel kizárólag 18 éven felüli személyek dolgozhatnak. Kivételt képez a fiatalokúak foglalkoztatása szakképzés alatt az oktató felügyelete mellett szakképzettség elsajátítása érdekében.

A helyi előírások meghatározhatják a kezelő személy minimális életkorát.

Képzés: A gép használatához elegendő szakember felvilágosítása resp. a használati utasítással való megismerkedés. Speciális képzés nem szükséges.

Maradékveszélyek

Az összes biztonsági előírás betartása és helyes alkalmazása esetén is fennállnak bizonyos maradványkockázatok.

⚠ Sebesülés veszély!

- a kéz és az ujjak a késtengely nem letakart részeinek megérintése során, szerszámcserenél megsérülhetnek, ezenkívül becsípődhetnek a védőburkolat kinyitásával.
- a bemenő és kimenő oldali nyílásnál
- veszélyes visszarúgás által
- Áramütés veszélye áll fenn, ha az elektromos vezetékeket nem helyesen csatlakoztatták.
- elszívás, ill. forgácsgyűjtő zsák nélküli üzemeletésnél, egészségre káros faport keletkezhet.
- kirepülő darabok által
- A munkadarabban lévő fém elemek miatt a kés kicsorbulhat vagy szétroncsolódhat.

⚠ Halláskárosodás

A bekapcsolt közelében hosszabb ideig tartózkodó személyek halláskárosodást szenvedhetnek. **Hallásvédő eszköz használata ajánlott!**

A használati útmutató betartása ellenére létező lehetnek maradványkockázatok.

Viselkedés kényszerhelyzetben

Igyekezzen a balesetnek megfelelően elsősegélyt nyújtani, s minél hamarabb biztosítson be orvosi segítséget. A sebesültet nyugtassa meg, s védje további balesettől. Az esetleges balesetek miatt a munkahelyen, a DIN 13164 norma követelménye szerint, mindig legyen kéznél, elsősegély nyújtáshoz, kézi patika. Amit, szükség esetén, a kézi patikából kivesz, azonnal pótolja vissza. Ha segítségre van szüksége, tüntesse fel az alábbi adatokat:

1. A baleset színhelye
2. A baleset típusa
3. A sebesültek száma
4. A sebesülések típusa

Szimbólumok



Használat előtt olvassa el a használati utasítást!



Mindenmű tisztítási, karbantartási munka előtt mindig húzza ki a villásdugót a fali dugaljából.



Használjon munkakesztyűt!



Használjon respirátort!



Viseljen védő szemüveget
Hallásvédő eszköz használata ajánlott!



Használjon munkacipőt!



Figyelmeztetés/vigyázz!



Figyelmeztetés a veszélyes magas feszültségre.



Figyelem! Sérülésveszély a gyalukések által!



Vigyázz! Elhajított tárgyak!



A munka kezdete előtt, távolítsa el a gép közeléből az idegen tárgyakat, pl. szögek, drótok!



Ne nyúljon a forgó kések veszélyzónájába!



Ezeket a személyeket tartsa a géptől megfelelő biztonsági távolságban.



A berendezést tilos nedves, vagy vizes környezetben használni és kitenni eső hatásának.



CE jelzet



Hibás és/vagy tönkrement villany, vagy elektromosgépeket át kell adni az illetékes hulladékgyűjtő telepre.



Akkumulátor, az olaj és hasonló anyagok dűrfen nem a környezetbe jusson.



Védje nedvesség ellen



A csomagolást felállított helyzetben tartsa

Biztonsági Tudnivalók

▲ FIGYELMEZTETÉS

Olvasson el minden biztonsági útmutatást és utasítást, a mellékelt brosúrában találhatóakat is. A következőkben leírt előírások betartásának elmulasztása áramütésekhez, tűzhöz és/vagy súlyos testi sérülésekhez vezethet. **Kérjük a későbbi használatra gondosan őrizze meg ezeket az előírásokat.**



Figyelem! A gépet megfelelő csavarokkal kell biztonságosan a padlóhoz rögzíteni, mivel fennáll a felborulás veszélye.

Az esetben, ha a géppel nem dolgozik, karbantartás, tisztítás, javítás előtt, kapcsolja ki az áramkörből a dugvilla konektorból való eltávolításával.

A gép üzemelés alatt, vízszintes, egyenes felületen álljon, a padlózat a gép körül egyenes, karbantartott, hulladék nélküli (pl. fűrészpor, fahulladékok) legyen!

A gép hibáit, beleértve a védelmi berendezés vagy a késtengelyek hibáit is, az észlelést követően jelenteni kell a biztonságért felelős személynek.

Ismerje meg a tisztítás és a karbantartás, valamint a forgács és a por rendszeres eltávolításának, valamint a tűzveszély kockázata csökkentésének biztonságos eljárás módját.

Elektromos csatlakozás / Elektromos biztonság



VIGYÁZZ! Áramütés veszélye! Áramütés veszélye áll fenn!

A hibás kábel vagy csatlakozódugó áramütést okozhatnak.

Kerülje testének érintkezését földelt alkatrészekkel, és óvja meg magát ily módon az áramütéstől.



Kizárólag hiba áram elleni védőkapcsolóval használható (RCD előírás szerint max. hibaáram 30mA).

Az elektromos vezeték csatlakozó dugóját csak az érvényben lévő szabályokat kielégítő, megfelelő alakú, feszültségű és frekvenciájú csatlakozóba dugja be.

Soha ne a tápvezetéknel fogva próbálja kihúzni a csatlakozódugót a konektorból.

A csatlakozó vezeték elvezetésekor ügyeljen arra, hogy azt semmi ne zavarja, ne csípje be, ne törjön meg, és ne legyen vizes.

A gép teljesíti az EN 61000-3-11 szabvány előírásait, és különleges bekötési feltételek vonatkoznak rá. Ez azt jelenti, hogy a használata tetszőlegesen kiválasztott csatlakozópontokon nem engedélyezett.

- Kedvezőtlen hálózati feltételek esetén a gép időszakos feszültségingadozást eredményezhet.
- A készülék kizárólag olyan csatlakozópontokon használható, amelyek nem lépik túl a maximálisan megengedett $Z_{max} = 0,233 \Omega$ hálózati impedancia értékét.
- Felhasználóként biztosítania kell, hogy szükség esetén az áramszolgáltatóval folytatott konzultációkat követően, a gép üzemeltetéséhez használni kívánt csatlakozópont megfeleljen a fenti követelményeknek.

Munka előkészületek / Üzemeltetés

A géppel folytatott munkavégzés során biztosítson megfelelő fényforrást ill. látási viszonyokat.

Minden használat előtt ellenőrizze le:

- a be-/kikapcsoló helyes működését, beleértve a véskapcsolót is
- **Zárt Szétkapcsolt biztonsági berendezés**
A gép kikapcsolhatóságához minden elválasztó biztonsági berendezés fokozatos kinyitásával, valamint annak leellenőrzésével, hogy a gép nyitott állású biztonsági berendezések esetén nem kapcsolható be.
- **Fék**
a működés ellenőrzésével, hogy megállapítsa, hogy a fékezés a megadott fékezési időn belül megtörténik-e, és - amennyiben a gép mechanikus fékkel van felszerelve -, hogy a féket a túlterhelés elleni védelem minden aktiválódását követően ellenőrizni kell.
- **Visszarúgásgátlók**
műszakonként legalább egyszer szemrevételezéssel, hogy megállapítsa, hogy használatra alkalmas, jó állapotban vannak-e, pl. hogy az érintkezési felület az ütések miatt nem sérült-e meg, és hogy a gátlók saját súlyuknál fogva akadálytalanul visszaesnek-e;
- **Gyalukések**
sérülések és megfelelő illeszkedés tekintetében.

A gépet csak akkor szabad használni, ha e feltételeket maradéktalanul betartják.

Rövidebb munkadarabok megmunkálásához olyan tolófákat, vagy tolóhasábokat használjon, amelyek nem hibásak.

Csatlakoztassa a gépet por-, vagy forgácselzívó berendezéshez.

- szükséges levegőmennyiség kb. 700-1000 m³/ó
- Vákuum minden elszívó csatlakozócsonkon: 840 PA
- A csatlakozócsonk keresztmetszete: 100mm

A megmunkálás megkezdése előtt ellenőrizze, hogy az ütköző meg van-e szorítva.

Győződjön meg arról, hogy mindig képes-e megtartani egyensúlyát. Oldalról álljon a géphez. Működő gépnél tartsa a kezeit biztonságos távolságra a vágóhengertől és attól a ponttól, ahol a forgács kidobása történik.

Csak akkor kezdje el a gyalulást, ha a vágóhenger elérte a szükséges fordulatszámát.

Csak éles késekkel gyaluljon, és soha ne gyaluljon fémet (szög, csavar).

Ezenkívül ügyeljen arra, hogy a munkarabban ne legyen kábel, köté, zsinór vagy hasonló. Ne munkáljon meg olyan fát, amely sok ágcsapot vagy áglyukat tartalmaz.

A hosszú munkadarabokat biztosítsa a leborulás ellen a gyalulás végén. Ehhez használjon pl. görgős állványokat vagy hasonló eszközöket.

Szigorúan tilos a fűrészpor és a faszálkák eltávolítása a működésben levő gépről!

Megszorulás esetén azonnal kapcsolja le a gépet. Húzza ki a hálózati dugót, és távolítsa el a beszorult munkadarabot.

Minden használat után állítsa be a legkisebb vágásméretet, hogy megelőzze a sérülésveszélyt.

A gépet zárt térben, gyermekektől távol tárolja.

Karbantartás

⚠ Mindenmű tisztítási, karbantartási munka előtt mindig húzza ki a villásdugót a fali dugaljából.

A szivattyút minden használat előtt vizuálisan ellenőrizze, elsősorban azt, hogy a hálózati kábel és csatlakozó dugasz ne legyen hibás.

A készüléket nem szabad használni, ha meg van rongálva, vagy a biztonsági berendezések hibásak. Javításokat és azokat a munkákat, melyeket a használati utasítás nem tartalmaz, kizárólag autorizált szakemberek végezhetnek!

Csak eredeti tartozékokat és eredeti pótalkatrészeket alkalmazzon!

A gépet, elsősorban a szellőző nyílásokat tartsa tisztán. A fűrészpor kiszóró berendezést rendszeresen tisztítsa! A gépre tilos vizet fecskendezni!

Kizárólag rendszeresen karbantartott és kezelt gép lehet megbízható segédeszköz. Elégtelen karbantartás és kezelés előre nem látható balesetekhez és sérülésekhez vezethet.

Ne tisztítsa a gépet és annak tartozékait oldószerrel, gyúlékony vagy mérgező anyagokkal, csak egy megnedvesített rongyot használjon, miután ellenőrizte hogy a gép áramtalanítva van.

A gép mozgó részeit kenje be olyan olajjal, mely nincs káros hatással a környezetre!

Szükség esetén nézze meg a pótalkatrész listát a www.guede.com honlapon

Kiselejtezés:



Hibás és/vagy tönkrement eszközök át kell adni az illetékes hulladékgyűjtő telepre.

A csomagolás megsemmisítése

A csomagolás óv a szállítás közben fenyegető sérülésektől. A csomagolóanyagok általában környezetvédelmi és hulladékgazdálkodási szempontok alapján kerülnek kiválasztásra, ezért újrahasznosíthatók. A csomagolóanyag újrahasznosítása csökkenti a hulladékmennyiséget. Egyes csomagolóanyagok (pl. fóliák, styropor[®]) gyermekekre nézve veszélyt jelenthetnek.

Fulladásveszély!

A csomagolás egyes részeit gyermekektől távol tartsa, és a lehető leggyorsabban semmisítse meg.

Jótállás

Jótállás időtartama 12 hónap ipari használat esetén, fogyasztó esetén 24 hónap, jótállás a készülék megvétele napján kezdődik.

A jótállás kizárólag az anyagi, vagy gyártási hibákból eredő elégtelenségekre vonatkozik. Reklamáció esetén fel kell mutatni az eredeti, a vásárláskor kapott, s a vásárlás dátumával ellátott iratot.

A jótállás nem vonatkozik a géppel való szaktalan használat következtében bekövetkező hibákra, pl. a gép túlterhelése, erőszakos használata, vagy idegen tárgyakkal való megrongálódása. A használati utasítás mellőzése következményeire, szerelési és szokásos, normális elhasználódásra sem vonatkozik a jótállás.

Fontos információk az ügyfél részére

Felhívjuk a felhasználó figyelmét, hogy mind a jótállási időben, mind annak lejártát követően visszaadásra kizárólag az eredeti csomagolásban kerülhet sor. Ezzel hatékonyan megelőzhető a berendezés szállítás közbeni megsérülése, illetve a vitás reklamációs esetek. A készüléket az eredeti csomagolása optimálisban óvja, és így biztosított a reklamációs igény mielőbbi feldolgozása.

Szervíz

Vannak kérdései? Reklamáció? Szüksége van pótalkatrészekre, vagy használati utasításra? Honlapunkon a www.guede.com címen szervíz terén gyorsan, bürokráciát kizárva segítségére leszünk. Kérem, segítsen, hogy segíthessünk. Hogy gépét reklamáció esetén identifíkalhassuk, szükségünk van a gyártási számra, a szortiment tételszámára és a gyártási évre. Ezek az adatok fel vannak tüntetve a típus címkén. Hogy mindig kéznél legyenek, kérem, jegyezze fel az lábbiakban.

Gyártási szám:

Megrendelési szám:

Gyártási év:

Tel.: +49 (0) 79 04 / 700-360

Fax: +49 (0) 79 04 / 700-51999

E-Mail: support@ts.guede.com

Gépszemle és karbantartási terv

Rendszeres karbantartási időközök		Minden üzembe- helyezés előtt	Szükség esetén	Hetente	6 Hónapon- ként
Gyalukések kifogástalan állapotának ellenőrzése	Ellenőrzés	✓			
	Csere		✓		✓
Biztonsági berendezések működőképességének ellenőrzése	Ellenőrzés	✓			
	Csere		✓		
A gép megtisztítása a portól / forgáctól	Tisztítsa ki	✓			
A meghajtó szíjak feszességének, állapotának / kopásának ellenőrzése	Ellenőrzés		✓		
	Csere				
Minden mozgó összekötő elem olajozása / kenése				✓	✓







Hiba elhárítása

⚠ Mielőtt a készülék zavarát megszüntetné, kapcsolja le a készüléket, és húzza ki a hálózati dugót.

Üzemzavarok	Okok	Eltávolítás
A gép nem működik, vagy hirtelen leáll.	<ul style="list-style-type: none"> Áramkimaradás A motor vagy a kapcsoló elromlott. Ellenőrizze a mikrokapcsolót. 	<ul style="list-style-type: none"> Ellenőrizze a biztosítékot, ellenőrizze a készüléken a túlterhelés elleni védelmet. Ellenőriztesse a motort vagy a kapcsolót villamossági szakemberrel. Úgy szerelje fel a forgácselszívó fedelelet, hogy a mikrokapcsolót működésbe hozza. → f2
A gép leáll gyalulás közben.	<ul style="list-style-type: none"> A gyalukés életlen/kopott. A túlterhelés elleni védelem kioldott. Ellenőrizze a mikrokapcsolót. 	<ul style="list-style-type: none"> Cserélje ki vagy élezze meg a késeket. A lehelést követően kapcsolja be újra a motort. Úgy szerelje fel a forgácselszívó fedelelet, ill. az asztal reteszelését, hogy a mikrokapcsolót működésbe hozza. → f2
A munkadarab beszorul vastagoló gyalulás közben.	<ul style="list-style-type: none"> Túl nagy a vágásmélység. 	<ul style="list-style-type: none"> Csökkentse a vágásmélységet, és a munkadarabot több lépésben munkálja meg.
Nem kielégítő felületi állapot	<ul style="list-style-type: none"> A gyalukés életlen/kopott. A gyalukés eltömődött forgáccsal. Egyenetlen bevezetés 	<ul style="list-style-type: none"> Cserélje ki vagy élezze meg a késeket. Távolítsa el a forgácsot. A munkadarabot állandó nyomással és kisebb sebességgel tolja előre.
A megmunkált felület túl durva.	<ul style="list-style-type: none"> A munkadarab víztartalma még túl magas. 	<ul style="list-style-type: none"> Szárítsa ki a munkadarabot.
A megmunkált felület repedezett.	<ul style="list-style-type: none"> A munkadarabot száliránnyal szemben munkálták meg. Egyszerre túl sok anyagot gyalult le. 	<ul style="list-style-type: none"> Az ellenkező irányból munkálja meg a munkadarabot. Több lépésben munkálja meg a munkadarabot.
Túl csekély munkadarab-előtolás vastagoló gyalulásnál	<ul style="list-style-type: none"> A munkadarabot száliránnyal szemben munkálták meg. Egyszerre túl sok anyagot gyalult le. 	<ul style="list-style-type: none"> Tisztítsa meg az asztallapot és kezelje vékony réteg csúszóviasszal. Szállítótengelyek javítása A vastagoló gyalut beállító kart helyezze a felső állásba.

A biztonsági berendezéseket minden hibajavítás után üzembe kell helyezni és ellenőrizni kell!!!

Tehnični podatki

Izravnalni in debelinski skobeljnik	GADH 254/230 V	GADH 254/400 V
Kataloška številka:.....	55058.....	55059.....
 Priključek.....	230 V ~ 50 Hz.....	400 V ~ 50 Hz.....
 Zmogljivost maks.....	1600 W.....	1600 W.....
Maks. hitrost podajanja.....	8 m/min.....	8 m/min.....
 Število vrtljajev pri delovanju brez obremenitve.....	6700 min ⁻¹	6700 min ⁻¹
 Maks. širina skobljčiča.....	254 mm.....	254 mm.....
Debelina skobljčiča.....	6-160 mm.....	6-160 mm.....
 Globina reza Debelinsko skobljanje.....	0-2 mm.....	0-2 mm.....
 Globina reza Izravnalno skobljanje.....	0-3 mm.....	0-3 mm.....
Rezilo Število.....	2.....	2.....
Rezilo Tip.....	HSS.....	HSS.....
Rezilo Dimenzije.....	260 x 20 x 2 mm.....	260 x 20 x 2 mm.....
Velikost Izravnalna miza.....	1050 x 260 mm.....	1050 x 260 mm.....
Velikost Miza za debelinsko skobljanje.....	480 x 254 mm.....	480 x 254 mm.....
Nagib prislona.....	0°- 45°.....	0°- 45°.....
 Teža.....	83,2 kg.....	83,2 kg.....
Stupeň ochrany.....	IP 20.....	IP 20.....

 Podatki o hrupnosti
(Nihanje K = 4 dB)

Prosti tek:

Akustični tlak L _{PA} *	93,9 dB (A).....	93,9 dB (A).....
Akustična zmogljivost L _{VIA} *	109,45 dB (A).....	109,45 dB (A).....

Izravnalno skobljanje:

Akustični tlak L _{PA} *	99,3 dB (A).....	99,3 dB (A).....
Akustična zmogljivost L _{VIA} *	112,27 dB (A).....	112,27 dB (A).....

Debelinsko skobljanje:

Akustični tlak L _{PA} *	97,9 dB (A).....	97,9 dB (A).....
Akustična zmogljivost L _{VIA} *	111,29 dB (A).....	111,29 dB (A).....

Uporabljajte zaščito za sluh

* Izmerjeno po EN ISO 3746 + 11202

Navedene vrednosti so emisijske vrednosti in zato ni nujno, da predstavljajo tudi varne vrednosti na delovnem mestu. Čeprav obstaja povezava med emisijskimi in imisijskimi vrednostmi, ni iz tega mogoče zanesljivo izpeljati oz. ugotoviti, ali so potrebni dodatni previdnostni ukrepi ali ne. Dejavniki, ki vplivajo na dejanske imisijske vrednosti na delovnem mestu, vključujejo vrsto delovnega prostora in druge vire hrupa, kot so npr. število strojev in drugi sosednji delovni postopki in stroji. Zanesljive vrednosti na delovnem mestu se prav tako lahko razlikujejo od države do države. Vendar pa bi ta podatek naj uporabniku pomagal oceniti nevarnost in preprečiti tveganja.



Uporabljajte napravo šele, ko natančno preberete in dojamete to navodilo za uporabo. Seznanite se z nastavitvami in s pravilno uporabo naprave. Upošteвайте varnostne napotke, ki so navedeni v tem navodilu. Obnašajte se odgovorno napram drugim osebam.

Uporabnik odgovarja za morebitne škode ali nevarnosti tretjih oseb.

Za morebitna vprašanja glede priključitve ali načina uporabe naprave, se obrnite na proizvajalca (ali na njegov servisni center).

Uporaba v skladu z namenom

Izravnalni in debelinski skobeljnik je zgolj namenjen za področji domače in pristočasne uporabe.

Leseni materiali morajo biti prosti tujkov (žebliji, kovinski deli, kabli, vrvi, vrvice in podobno).

⚠ Snemanje, spreminjanje ali dodajanje drugih varnostnih naprav, ki se oziroma naj bi se nahajale na napravi je strogo prepovedano, saj bi delovale v neskladju z njihovim namenom.

Mostične zaščitne priprave med obdelavo ni dovoljeno odstranjevati. Del gredi z rezili, ki ni v uporabi, mora biti prekrit.

Proizvajalec ne odgovarja za škode in posledice, ki bi nastale zaradi neupoštevanja splošno veljavnih predpisov in določil v tem navodilu za uporabo. Spoštovati je potrebno vsakokrat veljavne predpise in pravila za preprečevanje nesreč.

Zahteve, ki jih mora spolnjevati uporabnik

Napravo lahko uporabljajo in vzdržujejo le osebe, ki jo dobro poznajo in so seznanjene z možnimi nevarnostmi.

Nikoli ne puščajte otrok, da napravo uporabljajo sami. Nikoli ne puščajte odraslih oseb brez tega, da jih naučite pravilno uporabljati napravo.

Uporabnik je pred uporabo naprave dolžan natančno prebrati navodilo za uporabo.

Izobrazba: Za uporabo ni potrebna nobena posebna izobrazba, razen strokovnih napotkov v zvezi z uporabo naprave.

Minimalna starost: Mladolentniki lahko uporabljajo napravo, ko dopolnijo 18. leto starosti. Izjema so mladoletniki, ki se kot vajenci udeležijo del z namenom, da se naučijo pravilne uporabe; morajo pa biti pod stalnim nadzorom učitelja.

Krajevni predpisi posameznih držav lahko različno določajo starostno mejo uporabnika.

Šolanje: Glede pravilne uporabe se posvetujte z izkušeno osebo in natančno preberite navodilo za uporabo. Posebno šolanje zato ni potrebno.

Sekundarne nevarnosti

Kljub pravilni uporabi in upoštevanju varnostnih predpisov obstajajo še ostale morebitne nevarnosti.

⚠ Nevarnost poškodb!

- prstov in rok vsled dotika gredi z rezili na neprekritih območjih, pri menjavi orodja, razen tega lahko vsled odpiranja zaščitnega prekrija pride do zmečkanja le teh.
- na vstopni in izstopni odprtini
- vsled nevarnega povratnega udara
- Ogroženost zaradi toka, kadar električna napeljava ni bila pravilno priklopljena.
- pri obratovanju brez odsesovanja oz. vreče za odrezke, lahko nastane zdravju škodljiv leseni prah.
- vsled izmeta delov
- Zaradi v obdelovancu vsebovanih kovinskih delov lahko rezila otopijo oz. se uničijo.

⚠ Poškodbe sluha

Prisotnost dalj časa v neposredni bližini naprave lahko poškoduje sluh. **Uporabljajte zaščito za sluh**

Kljub upoštevanju teh navodil za uporabo pa lahko obstajajo sekundarne in skrite nevarnosti.

Ukrepi v zasilnih primerih

Poškodovani osebi začnite čimprej dajati ustrezno prvo pomoč in pokličite zdravnika specialista v najkrajšem možnem času. Zavarujte jo pred drugimi nevarnostmi in jo pomirite. Zaradi reševanja morebitnih nezgodnih situacij, mora biti na delovnem mestu vedno prisotna omarica ali škatla prve pomoči, v skladu z DIN 13164. Material, potreben za prvo pomoč, ki ga porabite, takoj dopolnite z novim. Če potrebujete strokovno pomoč, izpolnite prosim sledeče podatke:

1. Kraj nezgode
2. Vrsta nezgode
3. Število ranjenih oseb
4. Vrsta poškodbe

Simboli



Preberite navodilo za uporabo!



Pred opravljanjem vsakršnih del in posegov v črpalko vedno izvlecite vtič iz vtičnice.



Uporabljajte varnostne delovne rokavice.



Uporabljajte ustrezno zaščito dihal.

Uporabljajte zaščitna očala!
Uporabljajte zaščito za sluh

Uporabljajte varnostno obutev



Opozorilo/previdno!



Opozorilo pred nevarnostjo električnega udara.



Opozorilo! Nevarnost poškodb zaradi skobelnega rezila!



Zavarujte se pred odbitimi in letečimi predmeti



Preden se lotite obdelovanja, odstranite vse tujke, npr. žebelje in žico.



Ne segajte v nevarno območje tekočih rezil!



Otroci in tuje osebe naj bodo varno oddaljene od naprave.



Naprave ne izpostavljajte na dežju in je ne uporabljajte v vlažnem ali mokrem okolju.



Simbol CE



Poškodovane in/ali dotrajane električne naprave oddajte v surovino ali na ustrezno mesto.



Baterije, olja in podobnih snovi dūrfen ne vstopijo v okolje.



Zavarujte pred vlago.



Ovitek mora stati navpično.

Varnostni Napotki

⚠ OPOZORILO

Preberite vsa varnostna opozorila in navodila, tudi ti-sta v priloženi brošuri. Napake zaradi neupoštevanja spodaj navedenih opozoril in napotil lahko povzročijo električni udar, požar in/ali težke telesne poškodbe.

Vsa opozorila in napotila shranite, ker jih boste v prihodnje še potrebovali.

⚠ Opozorilo! Ker obstaja nevarnost prevrnitve, mora biti stroj na tla pritrjen z ustreznimi vijaki.

Motor izklopite in izvlecite vtičnice, kadar ne uporabljate naprave zapuščate napravo ali jo nastavljate, vzdržujete ali popravljate.

Medtem ko deluje, mora naprava stati v vodoravni legi na ravni podlagi; tla morajo biti ravna, pravilno vzdrževana in brez odpadkov, kot npr. žagovina in odrezki.

Napake na stroju, vključujoč zaščitno pripravo ali gred z rezili, je potrebno brž, ko so ugotovljene, sporočiti osebi, ki je odgovorna za varnost.

Za zmanjšanje požarnega tveganja se poistovetite se z varnimi načini ravnanja pri čiščenju, popravilih in rednem odstranjevanju odrezkov in prahu.

Električna instalacija / Varnost električnih delov**⚠ POZOR! Električni udar! Obstaja nevarnost poškodb zaradi električnega udara!**

Poškodovani kabli ali vtiči lahko povzročijo električni udar.

Omejite telesni stik z ozemljenimi deli in se tako zaščitite pred električnim udarom.

⚠ Uporaba naprave je možna samo z zaščitnim stikalom proti nihanju napetosti (RCD maksimalni izklopni tok je 30mA).

Vtikač električnega kabla vtaknite v vtičnico ustrezne oblike, z ustrežno napetostjo in frekvenco, ki ustreza veljavnim predpisom.

Ne vlecite vtiča iz vtičnice za električni kabel naprave. Kadar polagate priključno napeljavo, bodite pozorni na to, da le ta ne bo moteča, se ne bo mečkala, prepogibala ali postala mokra.

Naprava ustreza zahtevam EN 61000-3-11 in glede priključitve podlega posebnim pogojem. To pomeni, da aparata ne priključujte na nekatera posebej izbrana priključna mesta.

- Ob neugodnih nihanjih toka v omrežju lahko naprava povzroči k začasno nihanje napetosti.
- Naprava je namenjena izključno za uporabo na priključnih mestih, ki ne presegajo maksimalne določene impedance $Z_{max} = 0,233 \Omega$.
- Po dogovoru z dobaviteljem električnega toka, je uporabnik po potrebi dolžan poskrbeti, da priključek spolnjuje parametre, ki jih aparat potrebuje za svoje pravilno delovanje.

Priprava dela / Delovanje

Pri delu z napravo vedno poskrbite, da bo delovni prostor dobro osvetljen.

Pred vsako uporabo preverite:

- Pravilno delovanje stikala za vklop in izklop vključno s stikalom za izklop v sili.
- **Zaklenjene Prekinjene zaščitne naprave**
S postopnim vsake zaščitne opreme, da je stroj mogoče izklopiti in s preverjanjem, da stroja ni mogoče po vsaki odprti zaščitni napravi vključiti.
- **Zavora**
s preizkusom delovanja, da ugotovite, ali se zaviranje v navedenem zavornem času izvede in, v kolikor je stroj opremljen z mehansko zavoro, da je zavoro po vsaki vzpodbudivni preobremenitveni zaščite potrebno preizkusiti
- **Prijemala povratnega udara vsaj en krat na izmeno z ogledom ugotoviti, ali so v dobrem delovnem stanju, da npr. nimajo poškodb na stični površini zaradi udarcev in da prijemala vsled lastne teže brez ovir padejo nazaj;**
- **Skobeljna rezila**
glede na poškodbe in pravilno nasedanje.

Stroj je dovoljeno uporabljati zgolj, kadar so vsi ti pogoji izpolnjeni

Za obdelavo kratkih obdelovancev uporabljajte potisne deščice ali palice, ki niso pokvarjene.

Stroj priključite na sesalno napravo za prah ali odrezke.

- potrebna količina zraka ca. 700-1000 m³/h
- Podtlak na vsakem odsesovalnem priključku: 840 PA
- Presek priključka: 100mm

Pred začetkom obdelave se prepričajte, da je prislon zataknen.

Prepričajte se, da lahko vsakokrat držite ravnotežje. Ob stroje se postavite stransko. Roke držite pri tekočem stroju na varni razdalji od rezalnega valja in mesta, na katerem je izmet odrezkov.

S skoblanjem pričnite šele tedaj, ko je rezalni valj dosegel svoje potrebno število vrtljajev.

Skobljajte zgolj z ostrimi rezli in nikdar preko kovine (žebliji, vijaki).

Razen tega bodite pozorni na to, da obdelovanec ne vsebuje kablov, vrvi, vrvic ali podobnega. Ne obdelujte lesa, ki vsebuje številne grče ali luknje vej.

Dolge obdelovance zavarujte pred prevrnitvijo na koncu skobeljnega postopka. Za ta namen uporabljajte npr. valjčna stojala ali podobne priprave.

Odstranjevanje žagovine in prahu medtem, ko naprava deluje, je strogo prepovedano.

V primeru blokade stroj takoj izklopite. Izvlecite omrežni vtičnik in odstranite zagoden obdelovanec.

Po vsaki uporabi nastavite najmanjšo velikost reza, da se izognemo nevarnosti poškodb.

Napravo shranjujte v zaklenjenem prostoru izven dosega otrok.

Vzdrževanje

 **Pred opravljanjem vsakršnih del in posegov v črpalko vedno izvlecite vtič iz vtičnice.**

Pred vsako uporabo črpalke jo vizualno pregledite in se prepričajte, če sta črpalka, predvsem pa omrežni kabel nepoškodovana.

Uporaba poškodovane črpalke ali njenih delov je njena uporaba prepovedana.

Popravlila in dela, ki niso opisana v teh navodilih za uporabo lahko opravlja le pooblaščen osebje.

Uporabljajte samo originalne rezervne dele in originalno opremo.

Naprava, prezaščevalne odprtine morajo biti vedno čiste. Izmet žagovine in/ali sesalec prahu redno čistite. Ne brizgajte vode na napravo.

Le redno vzdrževana in dobro negovana naprava lahko zanesljivo služi svojemu namenu. Nezaustno ali neredno vzdrževanje in nega lahko povzroči nepričakovane nezgode ali poškodbe.

Stroj in njegove sestavne dele ne smete čistiti s topili, vnetljivimi ali strupenimi tekočinami. Za čiščenje uporabljajte samo navlaženo krpo.

Vse premične dele naprave redno negujte z ekološkim oljem.

PO potrebi boste našli seznam rezervnih delov na spletnih straneh www.guede.com.

Odstranjevanje



Poškodovane in/ali dotrajane naprave oddajte v surovino ali na ustrezno mesto.

Način odstranjevanja ovitka

Ovitek varuje napravo, da se med transportom ne poškoduje. Ovitek se praviloma izbere na podlagi ekološko ustreznih vidikov in vidikov rokovanja z odpadki, zato jih je mogoče uporabiti za reciklažo. Ponovna uporaba ovitka kot surovine zmanjšuje stroške nastale z odstranjevanjem odpadkov. Deli ovitka (npr. folije, Styropor®), so lahko nevarni za otroke.

Nevarnost zadušitve!

Dele ovitka shranjujte izven dosega majhnih otrok; čimprej jih odstranite.

Garancija

Garancija traja 12 mesecev v primeru industrijske rabe ali 24 mesecev pri potrošniku in se začne na dan prodaje naprave.

Garancija velja le za tovarniške napake oz. napake, nastale na materialih, iz katerih je naprava izdelana. Če zahtevate popravila v okviru garancije vedno priložite veljaven račun, ki mora vsebovati datum prodaje in podpis prodajalca.

Garancija ne velja, v kolikor napravo uporablja oseba, ki ni strokovno usposobljena, ali če do okvare pride zaradi nestrokovnega posega v napravo ali stika s tujki. Neupoštevanje navodil za uporabo in montažo ter obraba naprave tekom normalne uporabe prav tako ne sodi v sklop garancije.

Pomembna informacija za stranke

Opozarjamo Vas, da napravo v času garancije ali izven nje vračate zavito v originalnem ovitku. S tem ukrepom se učinkovito prepreči odvečno škodovanje pri transportu ali spornemu reševanju. Naprava je optimalno varovana samo, če je zavita v originalni ovitek in tako je možna tekoča obdelava.

Servis

Ali imate tehnična vprašanja? Reklamacijo? Ali potrebujete rezervne dele ali nova navodila za uporabo? Na naši spletni strani www.guede.com Vam bomo v oddelku Servis hitro pomagali. Prosimo, pomagajte nam, da bomo lahko mi pomagali vam. Da lahko Vašo napravo v primeru reklamiranja identificiramo, prosimo, da nam pošljete serijsko številko, št. naročila in leto izdelave. Vse navedene podatke boste našli na tipski etiketi. Da imate vse navedene informacije pri roki, jih prosim vnesite tu

Serijska številka:

Kataloška številka:

Leto izdelave:

Tel.: +49 (0) 79 04 / 700-360

Fax: +49 (0) 79 04 / 700-51999

E-Mail: support@ts.guede.com

Plan nadziranja in vzdrževanja

Redno vzdrževanje		Pred vsako uvedbo v pogon	Po potrebi	Enkrat na teden	Čez 6 mesecev
Preverjanje skobeljnih rezil glede na brezhibno stanje	Kontrola	✓			
	Zamenjava		✓		✓
Preverjanje delovanja varnostnih priprav	Kontrola	✓			
	Zamenjava		✓		
Čiščenje prahu / odrezkov iz stroja	Očistite	✓			
Preverjanje pogonskih jermenov glede na napetje & stanje / obrabo	Kontrola		✓		
	Zamenjava				
Naoljenje / mazanje vseh premičnih veznih delov				✓	✓

Rešitev

⚠ Preden motnjo na napravi odstranite, izklopite napravo in izvlecite omrežni vtičač.

Okvara	Vzrok	Rešitev
Stroj ne deluje ali se nenadoma ustavi	<ul style="list-style-type: none"> • Izpad toka • Pokvarjen motor ali stikalo • Preveriti mikro stikalo 	<ul style="list-style-type: none"> • Preveriti varovalko, preizkusiti preobremenitveno zaščito na napravi. • Dajte motor in stikalo pregledati elektro strokovnjaku. • Vpenjalni okrov za odsesovanje montirajte tako, da bo sproženo mikrostikalo. → [2]
Stroj se med skobjljanjem ustavi	<ul style="list-style-type: none"> • Skobeljno rezilo topo/obrabljeno • Preobremenitveno stikalo se je sprožilo • Preveriti mikro stikalo 	<ul style="list-style-type: none"> • Rezila nadomestite ali naostrite • Po ohladitvenem času motor ponovno vklopite • Vpenjalni okrov za oz. zapah mize montirajte tako, da bo sproženo mikrostikalo. → [2]
Obdelovanec se pri debelinskem skobjljanju zagozdi	<ul style="list-style-type: none"> • Prevelika globina reza 	<ul style="list-style-type: none"> • Zmanjšajte globino reza in obdelovanec obdelajte v več delovnih fazah
Nezadovoljivo stanje površine	<ul style="list-style-type: none"> • Skobeljno rezilo topo/obrabljeno • Vpliv na skobeljno rezilo zaradi odrezka • Neenakomerno dovajanje 	<ul style="list-style-type: none"> • Rezila nadomestite ali naostrite • Odstranite odrezek • Obdelovanec dovajajte s konstantnim pritiskom in zmanjšano dovodno hitrostjo
Obdelovana površina je pregroba	<ul style="list-style-type: none"> • Obdelovanec še vsebuje preveč vlage 	<ul style="list-style-type: none"> • Obdelovanec posušiti
Obdelovana površina je razpokana	<ul style="list-style-type: none"> • Obdelovanec se je obdeloval v nasprotni smeri od zelene • Preveč naenkrat odskobjjanega materiala 	<ul style="list-style-type: none"> • Obdelovanec obdelajte v nasprotni smeri • Obdelovanec obdelajte v več delovnih fazah
Premajhen pomik obdelovanca pri debelinskem skobjljanju	<ul style="list-style-type: none"> • Obdelovanec se je obdeloval v nasprotni smeri od zelene • Preveč naenkrat odskobjjanega materiala 	<ul style="list-style-type: none"> • Ploščo mize očistite in nato oskrbite z drsnim voskom • Transporne valjčke popravite • Prestavite ročico za nastavitev debelinskega skobjljanja v zgornji položaj







Po vsaki odpravi motnje vse varnostne priprave ponovno zaženite in jih preverite!!!

Tehnički podaci

Izravnačka i debljinska blanja

GADH 254/230 V

GADH 254/400 V

Br. za narudžbu.....	55058.....	55059
 Prikjučak.....	230 V ~ 50 Hz.....	400 V ~ 50 Hz
 Maksimalna snaga.....	1600 W.....	1600 W
Max. brzina dovoda.....	8 m/min.....	8 m/min
 Broj okretaja praznog hoda.....	6700 min ⁻¹	6700 min ⁻¹
 Max. debljina blanje.....	254 mm.....	254 mm
Debljina blanje.....	6-160 mm.....	6-160 mm
 Preuzimanje ivera Debljinsko blanjanje.....	0-2 mm.....	0-2 mm
 Preuzimanje ivera Ravnačko blanjanje.....	0-3 mm.....	0-3 mm
Nož Broj.....	2.....	2
Nož Tip.....	HSS.....	HSS
Nož Dimenzije.....	260 x 20 x 2 mm.....	260 x 20 x 2 mm
Veličina Stol za ravnanje.....	1050 x 260 mm.....	1050 x 260 mm
Veličina Stol za debljinsko blanjanje.....	480 x 254 mm.....	480 x 254 mm
Nagib graničnika.....	0°- 45°.....	0°- 45°
 Masa.....	83,2 kg.....	83,2 kg
Stupanj zaštite.....	IP 20.....	IP 20



Podaci o razini buke
(Nesigurnost K = 4 dB)

Prazan hod:

Razina akustičkog tlaka L_{PA}^* 93,9 dB (A)..... 93,9 dB (A)

Razina akustičke snage L_{WA}^* 109,45 dB (A)..... 109,45 dB (A)

Ravnačko blanjanje:

Razina akustičkog tlaka L_{PA}^* 99,3 dB (A)..... 99,3 dB (A)

Razina akustičke snage L_{WA}^* 112,27 dB (A)..... 112,27 dB (A)

Debljinsko blanjanje:

Razina akustičkog tlaka L_{PA}^* 97,9 dB (A)..... 97,9 dB (A)

Razina akustičke snage L_{WA}^* 111,29 dB (A)..... 111,29 dB (A)

Koristiti odgovarajuću zaštitu sluha!

* Izmjereno prema EN ISO 3746 + 11202

Vrijednosti navedene su razine emisija, a time se ne moraju također osigurati važećim izloženosti. Iako je korelacija između emisije i Immissionspegeln ne može se zaključiti pouzdano da li su potrebne dodatne mjere opreza ili ne. Uključite čimbenici koji utječu na trenutne radnom mjestu zapravo postojeći imisije prirode radnog prostora i drugih izvora buke kojibroj strojeva i drugih susjednih operacija. Dopušteno ograničenje izloženosti također mogu varirati od države do države. Međutim, ove informacije treba omogućiti korisniku bolju procjenu rizika i rizika za napraviti.



Pumpu koristite tek nakon što ste pročitali i shvatili sve upute navedene u napatku za upotrebu.

Upoznajte se s načinom i ispravnim korištenjem uređaja i njegovim komandnim elementima. Pridržavajte se svih sigurnosnih uputa navedenih u napatku za korištenje. Uvijek se ponašajte odgovorno prema trećim osobama.

Osoblje stroja snosi odgovornost prema trećim osobama za sve štete ili rizike.

U slučaju bilo kakve sumnje u vezi instalacije i korištenja uređaja obratite se klijentskom servisu.

Namjenska uporaba

Ravnačka i debljinska blanja je predviđena samo za kućno korištenje i na području slobodnih aktivnosti.

Drveni izradci ne smiju sadržavati strane tvari (čavle, ostale metalne dijelove, kablove gajtane, užad i slično).

⚠ Stroj je zabranjeno otklanjati, demontirati i mijenjati sve zaštitne elemente koji se nalaze na stroju kao i koristiti iste protivno njihovoj namjeni odnosno koristiti zaštitne elemente drugih proizvođača.

Mosno zaštitno uređenje se za vrijeme obrade ne smije odstraniti. Dio vratila noža koji se ne koristi mora biti prekriven.

U slučaju nepoštivanja odredbi opće važećih propisa i uputa navedenih u ovom Naputku za uporabu proizvođač stroja ne snosi nikakvu odgovornost za eventualne štete.

Dotični valjani propisi i pravila za sprječavanje nesreća se moraju poštivati.

Zahtjevi na osoblje

Uređaj može koristiti i održavati samo osobe koje dobro poznaju način rukovanja s njim i koje su obaviještene o potencijalnim opasnostima.

Nikad ne dozvolite, da uređaj koriste djeca. Nikada nemojte dozvoliti osobama koje nisu upoznate s korištenjem uređaja, da rade s ovim postrojenjem.

Prije rukovanja sa strojem korisnik je dužan pažljivo pročitati naputak za uporabu.

Kvalifikacija: Osim detaljnog upoznavanja sa strojem od strane stručnjaka nije potrebna nikakva posebna kvalifikacija..

Minimalna starost korisnika: Sa strojem smiju raditi samo osobe koje su navršile 18 godina. Iznimku predstavljaju samo maloljetne osobe u okviru programa stručne prakse i obrazovanja pod nadzorom voditelja praktične nastave.

Važeće lokalne odredbe mogu odrediti minimalnu starost korisnika kultivatora.

Obuka: Korištenje stroja zahtijeva samo odgovarajuću opću obuku odnosno objašnjenje od strane stručnjaka odnosno postupanje u skladu s naputkom za korištenje stroja. Specijalna obuka nije neophodna.

Sekundarne opasnosti

Unatoč ispravnom korištenju i poštivanju svih sigurnosnih propisa postoji opasnost od ozljeda i šteta pri radu sa strojem.

⚠ Opasnost od ozljeda!

- prstiju i ruku dodirivanjem vratila noža na nepokrivenim područjima, kod promjene alata, osim toga oni mogu otvaranjem zaštitnog pokriivača biti nagnečeni.
- na uložnom i ispušnom otvoru
- kroz opasni povratni udar
- Ugroženost od strane struje, ako električni vodovi nisu pravilno bili priključeni.
- kod rada bez usisavanja odn. bez vreće za iver može nastati zdravstveno štetna drvena prašina.
- izbacivanjem dijelova
- Kroz metalne dijelova sadržane u izratku noževi mogu postati tupim odn. mogu biti uništeni.

⚠ Oštećenje sluha

Duže vrijeme u neposrednoj blizini uređaja može oštetiti sluh. **Koristiti odgovarajuću zaštitu sluha!**

Unatoč poštivanju radnih uputa može da postoji opasnost od skrivenih sekundarnih rizika.

Postupanje u slučaju nužde

Pružite povrijeđenoj osobi prvu pomoć koja odgovara vrsti ozljede i odmah potražite liječničku pomoć. Štitite ozlijeđenu osobu od drugih ozljeda i probajte je smiriti. Za slučaj nesreća i ozljeda na radnom mjestu mora biti na raspolaganju priručna ljekarna za pružanje prve pomoći prema standardu DIN 13164. Upotrebjeni materijal iz priručne ljekarne treba zatim odmah dopuniti. Jako tražite liječničku pomoć, navedite slijedeće podatke:

1. Mjesto nezgode
2. Vrsta nezgode
3. Broj ozlijeđenih osoba
4. Vrsta ozljede

Simboli



Pročitajte naputak za korištenje



Prije otvaranja ili čišćenja crpke, uvijek izvucite utikač iz utičnice.



Koristite sigurnosne rukavice!



Upotrebljavajte respirator!



Pri radu uvijek nosite zaštitne naočale!
Koristiti odgovarajuću zaštitu sluha!



Upotrebljavajte sigurnosne cipele



Upozorenje/Pažnja!



Pozor - opasnost od električnog napona



Pozor Opasnost povređivanja od strane noža blanje!



Opasnost od letećih dijelova.



Prije obrađivanja otklonite sve tuđe predmete, npr. eksere i žice.



Ne sezati u opasno područje noža u radu!



Osigurajte da se djeca i neovlaštene sobe zadržavaju na dovoljnoj udaljenosti od stroja.



Pumpa ne smije biti izložena kiši niti se smije koristiti u mokroj ili vlažnoj sredini.



Simbol CE



Oštećeni ili dotrajali električni odnosno elektronski uređaji moraju biti predani u centar za skupljanje otpada ove vrste.



Baterije, ulje i slične tvari ne dürfen ući u okoliš.



Čuvati od vlage



Pakiranje mora biti obrnuto prema gore

Sigurnosne Upute

⚠ UPOZORENIE

Pročitajte sigurnosne upute i uputnice, isto i one iz priložene brošure. Ako se ne bi poštivale napomene o sigurnosti i upute to bi moglo uzrokovati strujni udar, požar i/ili teške ozljede. **Sačuvajte sve napomene o sigurnosti i upute za buduću primjenu.**

⚠ Pozor Stroj mora biti na podu sigurno pričvršćen sa odgovarajućim vijcima, jer inače postoji opasnost od prevrtanja.

Isključite motor i izvucite utičnicu, ukoliko ne koristite uređaj odlazite sa radnog mjesta podešavate, održavate ili popravljate uređaj

Uređaj mora biti u toku rada namješten na vodoravnoj površini, pod oko uređaja mora biti ravan i dobro održavan i bez otpatka, kao npr. piljevine ili ostaci drva.

Defekt na stroju, uključno na zaštitnom uređenju ili vratilu noža, se odmah nakon otkrivanja zbog sigurnosti moraju prijaviti nadležnoj osobi.

Naviknite se zbog sigurnog postupanja na čišćenje, održavanje i redovito odstranjivanje ivera i prašine zbog izbjegavanja rizika požara.

Električni priključak / Električna sigurnost

⚠ POZOR! Opasnost od strujnog udara! Postoji opasnost od ozljeda uslijed strujnog udara!

Oštećeni kablovi ili utikači mogu izazvati udar električnom strujom.

Izbjegavajte dodire tijela sa uzemljenim dijelovima i štitite se od električnog udara.

⚠ Stroj smije biti priključen samo na utičnicu sa zaštitnim prekidračem za zaštitu od struje greške (RCD maks. Struja greške 30mA).

Umetnite utikač električnog kabela u utičnicu koja je odgovarajuća po obliku, naponu i frekvenciji i u skladnosti s važećim propisima.

Nemojte povlačiti kabel za vađenje utikača iz utičnice. Kada polazete priključni vod, pazite na to, da ovaj ne smeta i da nije nagnječen, presavijen ili mokar.

Produkt ispunjava zahtjeve EN 61000-3-11 i podliježe uvjetima za specijalno priključenje. To znači da nije dopušteno priključivanje uređaja na bilo kakve utičnice.

- Uređaj može uslijed nepovoljnih odnosa u mreži ponekad voditi do variranja napona.
- Uređaj se može priključiti samo na mjestima sa maksimalnom dozvoljenom impedancijom $Z_{max} = 0,233 \Omega$.
- Kao korisnik stroja dužni ste osigurati, po potrebi po dogovoru s Vašim dobavljačem električne energije, da Vaša točka priključenja na kojoj želite stroj koristiti, ispunjava gore navedeni zahtjev.

Priprema rada / Rad

Prilikom rada sa aparatom uvijek osigurajte dovoljno osvjetljenje.

Prije svake uporabe provjerite:

- Pravilan rad prekidača za uklj./isklj. i prekidača za slučaj nužde
- **Zaključani Prekinuti zaštitni uređaji.** Postepenim otvaranjem svakog zaštitnog uređaja, kako bi bilo stroj moguće isključiti i provjeriti, da nije moguće uključiti prilikom svakog otvaranja zaštitnog uređaja.
- **Kočnica** provjerom funkcije da bi se utvrdilo, da li kočenje unutar navedenog vremena kočenja uslijedi i ako je stroj opremljen jednom mehaničkom kočnicom, da će kočnica nakon svakog odgovora zaštite preopterećenja mora biti provjerena
- **Povratna hvataljka najmanje jednom po radnoj smjeni vizualno, da bi se utvrdilo, da se nalaze u dobrom radnom stanju, npr. nemaju nikakva oštećenja dodirne površine kroz udarce i da hvataljke osobnom težinom neometano padaju nazad;**
- **Nož blanje** u svezi oštećenja i pravilnog dosjeda.

Stroj se smije koristiti samo ako su pridržani svi ovi uvjeti

Za obradu kratkih izradaka koristiti potisna drvca ili potisne štapove koji nisu defektni.

Priključite stroj na jedan usisni uređaj ili uređaj za iver.

- potrebna količina zraka ca. 700-1000 m³/h
- Podtlak na svakom usisnom priključku: 840 PA
- Presjek nastavka priključka: 100mm

Provjerite prije početka obrade da je graničnik pričvršćen.

Uvjerite se, da u svako vrijeme možete održavati ravnotežu. Postavite se postranično ka stroju. Držite vaše ruke kod stroja u radu na sigurnom razmaku od rezačkog valjka i sa mjesta sa kojeg se izbacuje iver.

Sa blanjanjem započeti tek onda, kada je rezački valjak postigao svoj potreban broj okretaja.

Blanjati samo sa oštrim noževima i nikada preko metala (čavli, vijci).

Osim toga paziti na to, da izradak ne sadrži nikakve kablove, gajtane, užad ili slično. Nemojte obrađivati drvo koje sadrži mnogobrojne tragove grana ili rupa grana.

Duge izratke osigurajte protiv prevrtanja na koncu postupka blanjanja. Upotrijebite k tomu npr. odmatački stalak ili slično.

Ne čistite piljevine i drvenu prašinu oko uređaja dok je u radu.

Kod blokiranja stroj odmah isključite. Izvucite utikač i odstranite uklešteni izradak.

Nakon svake uporabe namjestiti najmanju veličinu reza kako bi se izbjegle opasnosti od povreda.

Uređaj čuvajte na zaključanom mjestu, van dohvata djece.

Održavanje

Prije otvaranja ili čišćenja crpke, uvijek izvucite utikač iz utičnice.

Prije upotrebe pumpe izvršite vizualni pregled i provjerite stanje i eventualna oštećenja mrežnog kabela i utikača.

U slučaju oštećenja uređaja ili zaštitnih elemenata pumpa se ne smije koristiti.

Popravke i radove koji nisu navedeni u ovom Naputku, smiju vršiti samo stručno osposobljene ovlaštene osobe.

Koristite samo originalnu opremu i rezervne dijelove.

Uređaj, zračnici na uređaju moraju biti uvijek čisti.

Otvor za izbacivanje piljevine i/ili prašine redovito čistite. Ne brizgajte vodu na uređaj!

Samo redovito održavanje i tehnički pregledi mogu osigurati ispravno funkcioniranje pumpe. Nedovoljno ili neodgovarajuće održavanje mogu dovesti do nepredvidivih šteta ili ozljeda.

Stroj i njegove komponente nemojte čistiti otapalima, zapaljivim i otrovnim tekućinama. Za čišćenje primijenite samo vlažnu krpku. Prije morate biti sigurni da ste izvukli utikač iz strujne utičnice.

Sve pokretne dijelove kosilice podmažite ekološkim uljem.

Prema potrebi možete potražiti spisak rezervnih dijelova na internetnoj stranici www.guede.com.

Likvidacija



Oštećeni ili dotrajali uređaji moraju biti predani u centar za skupljanje otpada ove vrste.

Likvidacija transportne ambalaže

Ambalaža štiti uređaj od oštećenja tijekom prijevoza. Ambalaža se povećinom bira prema ekološkim gledištima i gledištima rukovanja sa otpacima, zato se mogu upotrijebiti za reciklažu. Vraćanje ambalaže za ponovu uporabu smanjuje količinu otpada. Dijelove omotača (npr. npr. folije Styropor®) mogu biti opasne za djecu.

Opasnost od gušenja!

Dijelove ambalaže čuvajte van dosega djece i što prije likvidirajte.

Jamstvo

Garantni rok je 12 mjeseci prilikom industrijske uporabe, a 24 mjeseca za potrošača i počinje na dan prodaje uređaja.

Jamstvo se odnosi isključivo na mane/kvarove uzrokovane zbog mana materijala ili tvorničke greške. U slučaju reklamacije unutar jamstvenog roka neophodno je dostaviti originalni račun kao potvrdu o kupnji, s navedenim datumom prodaje.

Jamstvo ne pokriva kvarove nastale uslijed nestručne upotrebe proizvoda kao što su na primjer preopterećenje, nasilno korištenje, oštećenje uslijed nestručnogovlaštenog zahvata ili kvarovi nastali u dodiru sa stranim predmetima. Jamstvo ne pokriva niti štete nastale uslijed nepoštivanja naputka za upotrebu i montažu te uobičajeno habanje proizvoda.

Važna informacija za korisnika

Proizvod uvijek vraćajte u originalnoj ambalaži ako je u pitanju servis u sklopu garancije. Pomoću ove bezbjednosne mjere učinkovito spriječite oštećenje prilikom transporta i njegovog spornog rješavanja. Uređaj je optimalno zaštićen samo, kada se nalazi u originalnoj ambalaži, čime se osigurava tekuća obrada.

Servis

Imate li tehnička pitanja? Želite podnijeti reklamaciju? Potrebni su Vam rezervni dijelovi ili naputak za upotrebu? Na našem homepage www.guede.com u sekciji Servis ćemo Vam pomoći, brzo i bez nepotrebnog papirologije. Molimo Vas da nam pomognete pomoći Vam. Radi jednostavne identifikacije Vašeg stroja u slučaju podnošenja reklamacije, potreban nam je serijski broj proizvoda, broj za narudžbu te godina proizvodnje. Svi ovi podaci navedeni su na tip-skoj pločici stroja. Kako biste imali ove podatke uvijek pri ruci, upišite ih, molim, u dole navedena polja.

Serijski broj:

Broj za narudžbu:

Godina proizvodnje:

Tel.: +49 (0) 79 04 / 700-360

Fax: +49 (0) 79 04 / 700-51999

E-Mail: support@ts.guede.com

Plan tehničkih pregleda i održavanja

Pravila redovitog održavanja		Prije svakog puštanja u pogon	Po potrebi	Svaki tjedan	Nakon 6 mjeseca
Provjeriti nož blanje u svezi besprijekornog stanja	Kontrola	✓			
	Zamijena		✓		✓
Provjera funkcionalnosti sigurnosnih uređenja	Kontrola	✓			
	Zamijena		✓		
Čišćenje stroja od prašine / ivera	Očistiti	✓			
Provjera pogonskih remena u svezi napona & stanja / habanja	Kontrola		✓		
	Zamijena				
Nauljati / podmazati sve pokretne spojne dijelove				✓	✓







Otklanjanje kvara

⚠ **Prije nego što otklonite smjetnju naprave, isključite uređaj i izvucite utikač.**

Kvar	Uzrok	Način uklanjanja
Stroj bez funkcije ili se naglo zaustavlja	<ul style="list-style-type: none"> • Nestanak struje • Motor ili sklopka defektni • Mikro sklopku provjeriti 	<ul style="list-style-type: none"> • Provjeriti osigurač, provjeriti zaštitu preopterećenja na napravi. • Motor ili sklopku dati na provjeru jednom električnom stručnjaku. • Haubu usisavanja ivera montirati tako, da se mikro sklopka aktivira. → [2]
Stroj se za vrijeme blanjanja zaustavlja	<ul style="list-style-type: none"> • Nož blanje tup/pohaban • Sklopka preopterećenosti se aktivirala • Mikro sklopku provjeriti 	<ul style="list-style-type: none"> • Nož promijeniti ili naoštiti • Nakon vremena hlađenja motor ponovno uključiti • Haubu usisavanja ivera odn. zasun stola montirati tako, da se mikro sklopka aktivira. → [2]
Izradak se zaglavi kod debljinskog blanjanja	<ul style="list-style-type: none"> • Dubina rezanja prevelika 	<ul style="list-style-type: none"> • Dubinu rezanja reducirati i izradak obrađivati u više radnih postupaka
Nezadovoljavajuće stanje površine	<ul style="list-style-type: none"> • Nož blanje tup/pohaban • Nož blanje ometan iverom • Neravnomjeran dovo 	<ul style="list-style-type: none"> • Nož promijeniti ili naoštiti • Iver odstraniti • Izradak sa konstantnim tlakom i reduciranom dovodnom brzinom dovesti
Obradena površina pregruba	<ul style="list-style-type: none"> • Izradak sadrži još previše vlage 	<ul style="list-style-type: none"> • Izradak osušiti
Obradena površina popucana	<ul style="list-style-type: none"> • Izradak je bio obrađivan suprotno smjeru rasta • Previše materijala odblanjano odjednom 	<ul style="list-style-type: none"> • Izradak obrađivati sa suprotnog smjera • Izradak obrađivati u više radnih postupaka
Premali pomak izratka kod debljinskog blanjanja	<ul style="list-style-type: none"> • Izradak je bio obrađivan suprotno smjeru rasta • Previše materijala odblanjano odjednom 	<ul style="list-style-type: none"> • Stolnu ploču čistiti i natanko obraditi kliznim voskom • Transportne valjke održavati • Namjestite polugu za namještanje debljinskog blanjanja na gornju poziciju

Nakon svakog otklona smetnje, sva sigurnosna uređenja ponovno staviti u pogon i provjeriti!!!

Технически данни

Абрихт-щрайхмус	GADH 254/230 V	GADH 254/400 V
Заявка №	55058	55059
 Присъединение	230 V ~ 50 Hz	400 V ~ 50 Hz
 Максимална мощност	1600 W	1600 W
Макс. скорост на подаване	8 m/min	8 m/min
 Обороты на празен ход	6700 min ⁻¹	6700 min ⁻¹
 Макс. ширина на рендосване	254 mm	254 mm
Дебелина на рендосване	6-160 mm	6-160 mm
 Дълбочина на отнемане Рендосване с щрайхмус	0-2 mm	0-2 mm
 Дълбочина на отнемане Рендосване с абрихт	0-3 mm	0-3 mm
Ножове Брой	2	2
Ножове Тип	HSS	HSS
Ножове Размер	260 x 20 x 2 mm	260 x 20 x 2 mm
Размер Абрихт-плот	1050 x 260 mm	1050 x 260 mm
Размер Щрайхмус-плот	480 x 254 mm	480 x 254 mm
Ъгъл на подвижния ограничител	0°- 45°	0°- 45°
 Тегло	83,2 kg	83,2 kg
Степен на защита	IP 20	IP 20

 Данни за шум
(Несигурност K = 4 dB)

Празен ход:

Ниво на звукова мощност L_{PA}^*	93,9 dB (A)	93,9 dB (A)
Ниво на звукова мощност L_{WA}^*	109,45 dB (A)	109,45 dB (A)

Рендосване с абрихт:

Ниво на звукова мощност L_{PA}^*	99,3 dB (A)	99,3 dB (A)
Ниво на звукова мощност L_{WA}^*	112,27 dB (A)	112,27 dB (A)

Рендосване с щрайхмус:

Ниво на звукова мощност L_{PA}^*	97,9 dB (A)	97,9 dB (A)
Ниво на звукова мощност L_{WA}^*	111,29 dB (A)	111,29 dB (A)

Да се носи предпазно средство за слуха!

* Измерено според EN ISO 3746 + 11202

Стойностите, посочени са нивата на емисиите и по този начин не са също така трябва да гарантираме сигурността, приложими допустими концентрации. Въпреки, че съществува взаимна връзка между емисиите и Immissionsregel не може да се извлече надеждно, дали има допълнителни предпазни мерки са необходими или не. Включват фактори, които влияят върху текущата работното място реално съществуващи имисиите естеството на работното пространство и други източници на шум, че броят на машините и други съседни операции. Допустимата граница на експозиция може също да се различават от държава до държава. Въпреки това, тази информация трябва да позволи на потребителя по-добра оценка на риска и риск да се направи.



Използвайте помпата едва след като внимателно сте прочели и разбрали упътването за обслужване. Запознайте се с управляващите елементи и правилната употреба на уреда. Спазвайте всички инструкции за безопасност посочени в упътването. Дръжте се отговорно спрямо трети лица. Обслужващия отговаря за злополуки или опасности спрямо трети лица.

Ако имате съмнения относно свързването и обслужването на уреда, обърнете се към клиентски сервиз.

Използване в съответствие с предназначението

Абрихт-щрайхмусът е предназначен само за употреба при домашни и любителски условия. В дървените материали не трябва да има чужди тела (пирони, други метални части, кабели, въжета или подобни).

⚠ Строго е забранено да се демонтират, изменят и да се използват в противоречие с предназначението предпазните съоръжения, които се намират на машината или да се закрепват предпазни съоръжения от други производители.

Защитното устройство на рендосващия вал не трябва да бъде отстранявано по време на обработката. Неизползваната част от рендосващия вал трябва да бъде покрита.

При неспазване на разпоредбите от общо валидните предписания и разпоредби от това упътване производителя не може да се вини за възникнали щети

Съответните правила и разпоредби за предотвратяване на злополуки трябва да бъдат спазвани.

Изисквания за обслужване

Уредът трябва да се обслужва и поддържа само от лица, които са запознати и информирани за потенциалните опасности.

Никога не оставяйте деца да работят с уреда. Никога не оставяйте възрастни да работят с уреда без да са били редовно обучени за работа с уреда.

Преди употреба на уреда обслужващия трябва внимателно да прочете упътването за обслужване.

Квалификация: Освен подробно поучение от специалист за използването на уреда не е необходима никаква специална квалификация.

Минимална възраст: С уреда могат да работят само лица, които са навършили 18 години.

Изключения прави използването на непълнолетни само, ако това става по време на професионалното обучение с цел постигане на умение под надзора на обучаващото лице.

Местните разпоредби могат да определят минималната възраст на потребителя.

Обучение: Използването на уреда изисква само съответно поучаване от специалист, респ. упътване за обслужване. Специално обучение не е необходимо.

Остатъчни опасности

Дори, когато се използва правилно и се спазват всички правила за безопасност, все още могат да съществуват остатъчни рискове.

⚠ Опасност за злополука!

- на пръстите и ръцете чрез контакт с непокрити части на рендосващия вал, при смяна на инструмент, освен това те могат да бъдат притиснати при отваряне на предпазния капак.
- на входния и изходния отвор
- от опасен обратен удар
- Риск от електрически ток, ако електрическите кабели не са свързани правилно.
- По време на работа без прахоуловител или без торба за талаш може да се образува вреден за здравето дървесен прах.
- от отхвърлени части
- Ножовете могат да бъдат затъпени или счупени от съдържащи се в детайла метални части.

⚠ Увреждане на слуха

Продължителен престой в непосредствена близост до работещия уред може да причини увреждане на слуха. **Да се носи предпазно средство за слуха!**

Дори и при спазване на ръководството за експлоатация могат да съществуват остатъчни рискове.

Поведение в случай на бѐда

Окажете при злополука съответната първа помощ и повикайте колкото се може по бързо квалифицирана медицинска помощ. Предпазете пострадалия от други злополуки и го успокойте. Заради евентуална злополука на работното място трябва винаги да има под ръка аптечка за първа помощ според DIN 13164. Материала, който вземете от аптечката трябва да бъде допълнен веднага. Ако искате помощ, посочете тези данни:

1. Място на злополуката
2. Вид на злополуката
3. Брой на ранените
4. Вид на раняването

Символи



Прочетете упътването за обслужване



Преди извършване на каквато и да било работа по уреда винаги извадете щепсела от щепселната кутия.



Използвайте защитни ръкавици!



Носете респиратор!

	Носете предпазни очила! Да се носи предпазно средство за слуха!
	Използвайте защитни обувки!
	Предупреждение/ внимание!
	Предупреждение за опасно електрическо напрежение
	Внимание! Опасност от нараняване от рендосващи ножове!
	Предупреждение за отхвърлени предмети
	Преди обработка отстранете всички чужди предмети, напр. гвоздеи и тел
	Не бъркайте в опасната зона на работещите ножове!
	Винаги дръжте деца и неупълномощени лица извън обсега на уреда.
	Не излагайте уреда на дъжд и не употребявайте в мокра или влажна среда.
	
	СЕ символ
	Дефектни и/или ликвидирани електрически или електронни уреди трябва да се предадат в съответните пунктове за събиране.
	Батерии, петрол и други подобни вещества, които не dürfen попаднат в околната среда.
	Пазете пред влага
	Опаковката трябва да бъде насочена нагоре

Указания За Безопасност

ВНИМАНИЕ

Прочетете указанията за безопасност и съветите в приложената брошура. Неспазването на приведените по-долу указания може да доведе

до токов удар, пожар и/или тежки травми.
Съхранявайте тези указания на сигурно място.

 **Внимание!** Машината трябва да бъде закрепена здраво към пода чрез подходящи винтове, тъй като има опасност от преобръщане.

Изключете мотора и извадете щепсела, когато не работите с уреда, отдалечавате се от уреда или извършвате настройка, поддръжка и ремонти. Машината по време на работа трябва да стои на водоравна и равна земя и пода около машината трябва да бъде равен, добре поддържан и без отпадъци, каквито напр. са пилки и отрязъци. Незабавно уведомете лицето, което отговаря за сигурността, след като откриете неизправности в машината, включително и в защитното устройство или в рендосващите валове.

Запознайте се с безопасните методи за почистване, за поддръжка и за редовно премахване на талаш и прах с цел понижаване на риска от пожар.

Електрическо свързване / Електрическа безопасност

 **ВНИМАНИЕ!** Удар от електрически ток! Съществува риск за злополука от електрически ток!

Дефектния кабел или щепсел могат да причинят токов удар.

За защита от токов удар, избягвайте контакт на тялото със заземени части.

 **Работата е разрешена само с предпазен изключвател против погрешен ток (RCD макс. погрешен ток 30mA).**

Включете щепсела на електрическия кабел в контакт, който е с необходимата форма, напрежение и честота и отговаря на действащите разпоредби.

Не теглете захранващия кабел, когато искате да извадите щепсела от щепселната кутия.

Когато прекарвате захранващия кабел, внимавайте, той да не пречи, да не е сплескан, прегънат или да не се намокри.

Уреда удовлетворява изискванията на EN 61000-3-11 и подлежи на особени условия на свързване. Това означава, че използването на произволно свободно избрани точки на свързване не е разрешено.

- При неблагоприятни съотношения на мрежата, уреда може да доведе до временно колебаене на напрежението.
- Уреда е предназначен само за използване в точките на свързване, които не превишават максимално допустимия импеданс на мрежата $Z_{max} = 0,233 \Omega$.

- Като потребител трябва да осигурите, в случай на необходимост след консултация със своето енергийно дружество, Вашата точка на свързване, в която искате да работите с уреда да удовлетворява горе посочените изисквания.

Подготовка на работата / Работа

По време на работа с уреда винаги осигурете достатъчно осветление, респ. добри светлинни условия.

Преди всяка употреба, проверете:

- Правилното функциониране на контакторите и включвателите, вкл. аварийния прекъсвач
- **Заклучени Разкачени предпазни съоръжения**
Постепенно отваряне на всяко разделително защитно устройство, за да може устройството да се изключи и проверка, че машината не може да бъде включвана при всяко отваряне на защитното устройство.
- **Спирачка**
чрез функционален тест, за да се уверите, че спирането става в рамките на определеното време и, ако машината е оборудвана с механична спирачка, че спирачката трябва да бъде проверена след всяко активиране на защитата от ретоварване
- **Предпазни завеси срещу обратен удар най-малко веднъж на работна смяна чрез оглед, за да се уверите, че те са в добро работно състояние, напр. че допирната им повърхност не е повредена от удари и че завесите падат свободно назад под собствената си тежест;**
- **Рендосващи ножове**
за повреди и за правилен монтаж.

Машината може да се използва само, ако всички тези условия са изпълнени.

За обработка на къси детайли използвайте летви или пръчки избутвачи, които са в изрядно състояние.

Свържете машината към устройство за прахоулавяне или за улавяне на талаш.

- необходимо количество въздух около 700-1000 m³/h
 - Подналягане на всеки свързващ накрайник за прахоуловител: 840 PA
 - Сечение на свързващия накрайник: 100mm
- Преди започване на обработката се уверете, че операторите и захванат здраво.
- Уверете се, че можете да поддържате равновесие по всяко време. Застанете странично към машината. Когато машината работи, дръжте ръцете си на безопасно разстояние от режещата ролка и от мястото, където талашът бива изхвърлен.
- Започнете с рендосването едва след като режещата ролка достигне необходимите й обороти.

Рендосвайте само с остри ножове и никога върху метал (пирони, винтове).

Освен това внимавайте, да няма кабели, въжета и други подобни върху детайла. Не обработвайте дървен материал, който има многобройни чепове или дупки от клони.

Погрижете се, дълги детайли да не провисват от плота на края на процеса на рендосване. Използвайте за това напр. ролкови стойки или подобни устройства.

Строго е забранено да се отстраняват пилки и трески от машината, когато е в движение.

При блокада веднага изключете машината. Издърпайте щепсела от контакта и извадете заклинилия се детайл.

След всяка употреба настройте най-малкия размер за рязане, за да се предотврати рискът от нараняване.

Съхранявайте устройството в заключено помещение, извън достъпа на деца.

Поддръжка



Преди извършване на каквато и да било работа по уреда винаги извадете щепсела от щепселната кутия.

Преди всяка употреба на помпата направете визуален контрол и се убедете, че помпата особено пък захранващия кабел и щепсела не са повредени

В случай на дефект на помпата или нейни предпазни съоръжения помпата не може да се употребява

Ремонти и работи, които не са описани в това упътване, може да извършва само квалифициран оторизиран персонал.

Да се използват само оригинални аксесоари и оригинални резервни части.

Поддържайте машината, особено проветряващите пролуки винаги чисти. Редовно почиствайте изхвърлянето на пилките и/или изсмукването на праха. Никога не пръскайте вода върху уреда!

Само редовно поддържан и обслужван уред може да бъде задоволително помагало. Недостатъчната поддръжка и грижа може да доведе до неочаквани инциденти и злополуки.

Не почиствайте машината с разтворители и леснозапалими или отровни течности. За целта използвайте единствено леко навлажнена кърпа, но едва след като сте се уверили, че щепселът е изваден от електрическия контакт.

Обслужете всички подвижни части с екологично масло.

В случай на необходимост ще намерите списък на резервните части на интернет страницата www.guede.com.

Ликвидация



Дефектни и/или ликвидирани уреди трябва да се предадат в съответните пунктове за събиране.

Ликвидация на транспортната опаковка

Опаковката предпазва уреда от увреждане по време на транспортиране. Опаковъчните материали обичайно са избрани според екологично приемливи критерии за боравене с отпадъци, и затова могат да се рециклират. Връщането на опаковката в общението на материали пести суровини и намалява появата на отпадъци. Части от опаковката (напр. фолио, стиропор *) могат да бъдат опасни за децата.

Риск от задушаване!

Съхранявайте части от опаковката извън достъпа на деца, и ликвидирайте колкото е възможно най-бързо.

Гаранция

Гаранционния срок представлява 12 месеца при промишлена употреба, 24 месеца за потребители и започва от деня на закупуване на уреда.

Гаранцията се отнася изключително за недостатъци причинени поради дефекти на материала или фабрични дефекти. При упражняване на рекламации в гаранционния срок прибавете оригинален документ от закупуването с дата на покупката

От право на гаранция са изключени непрофесионална употреба като напр. претоварване на уреда, употреба със сила, увреждане от чуждо лице или от чужд предмет. Неспазване на упътването за употреба и упътване за монтаж и нормалното износване също са изключени от гаранция.

Важни информации за клиента.

Предупреждаваме, че връщането по време на гаранционния срок или и след гаранционния срок е необходимо винаги да се извърши в оригинална опаковка. С тази мярка ще се избегне излишното увреждане по време на транспортиране и неговото често спорно уреждане. Устройството е защитено оптимално само в оригиналната опаковка, и така е осигурена плавна преработка.

Сервиз

Имате ли технически въпроси? Рекламации? Необходимо ли Ви са резервни части или упътване за обслужване? На нашите страници www.guede.com в отдел Сервиз ще Ви помогнем бързо и без излишна бюрокрация. Помогнете ни, моля, за да можем да Ви помагаме. За да можем да идентифицираме Вашия уред в случай на рекламация, ни е необходимо да знаем неговия сериен номер, номера на продукта и година на производство. Всички тези данни ще намерите на типовата табелка. За да ги имате под ръка постоянно, запишете ги, моля, тук.

Сериен номер:

Номер на продукта:

Година на производство:

Tel.: +49 (0) 79 04 / 700-360

Fax: +49 (0) 79 04 / 700-51999

E-Mail: support@ts.guede.com

План на прегледи и поддръжка

Редовен период за поддръжка		Преди всяко пускане в действие	При необходимост	Веднъж седмично	След x месеца
Проверка, дали рендосващите ножове са в изрядно състояние	Контрол	✓			
	Смяна		✓		✓
Проверка, дали системите за безопасност функционират	Контрол	✓			
	Смяна		✓		
Почистване на машината от прах / талаш	Почистете	✓			
Проверка на състоянието / износването на задвижващия ремък и дали е опънат	Контрол		✓		
	Смяна				
Смазване / гресиране на всички подвижни свързващи части				✓	✓







Отстраняване на неизправността

⚠ **Преди да отстраните повредата на уреда, го изключете и издърпайте щепсела от контакта.**

Повреда	Причина	Отстраняване
Машината не функционира или спира внезапно	<ul style="list-style-type: none"> Срив в електрозахранването Двигателят или превключвателят е дефектен Проверете микро прекъсвача 	<ul style="list-style-type: none"> Проверете предпазителя, проверете защитата на уреда от претоварване. Двигателят или превключвателят трябва да бъде проверен от квалифициран електротехник. Монтирайте капака за улавяне на талаш така, че микро превключвателят да е задействан. → [2]
Машината спира по време на рендосване	<ul style="list-style-type: none"> Рендосващите ножове са изтъпени/износени Прекъсвачът за защита от претоварване се е активирал Проверете микро прекъсвача 	<ul style="list-style-type: none"> Сменете ножовете или ги заточете Оставете двигателя да се охлади и го включете отново. Монтирайте капака за улавяне на талаш и механизма за застопоряване на плота така, че микро превключвателят да е задействан. → [2]
Детайлът се заклинява при рендосване с щрайхмуса	<ul style="list-style-type: none"> Дълбочината на рязане е твърде голяма 	<ul style="list-style-type: none"> Намалете дълбочината на рязане и обработвайте детайла няколко пъти
Повърхността е в незадоволително състояние	<ul style="list-style-type: none"> Рендосващите ножове са изтъпени/износени Рендосващите ножове са заплескани с талаш Неравномерно подаване 	<ul style="list-style-type: none"> Сменете ножовете или ги заточете Отстранете талаша Подавайте детайла с постоянно притискане и намалена скорост
Обработената повърхност е прекалено грапава	<ul style="list-style-type: none"> Детайлът все още съдържа твърде много влага 	<ul style="list-style-type: none"> Изсушете детайла
Обработената повърхност е напукана	<ul style="list-style-type: none"> Детайлът е бил обработен срещу посоката на влакната Твърде много материал е отнет наведнъж 	<ul style="list-style-type: none"> Обработвайте детайла от обратната посока Обработвайте детайла няколко пъти
Твърде слабо подаване на детайла при рендосване с щрайхмус	<ul style="list-style-type: none"> Детайлът е бил обработен срещу посоката на влакната Твърде много материал е отнет наведнъж 	<ul style="list-style-type: none"> Почистете работния плот и го намажете с тънък слой плъзгащ восък Поправете транспортните ролки Поставете лоста за настройка на щрайхмуса в горно положение

След всяко отстраняване на повреди проверете и включете всички системи за безопасност!!!

Date Tehnice

Rindeaua la grosime și de îndreptat	GADH 254/230 V	GADH 254/400 V
Comandă nr.	55058	55059
 Racord.....	230 V ~ 50 Hz	400 V ~ 50 Hz
 Putere max.....	1600 W	1600 W
Viteza maximă de avans.....	8 m/min	8 m/min
 Turația la mersul în gol.....	6700 min ⁻¹	6700 min ⁻¹
 Lățimea maximă de rindeluit.....	254 mm	254 mm
Grosimea de rindeluit.....	6-160 mm	6-160 mm
 Îndepărtarea așchiilor Rindeluire la grosime.....	0-2 mm	0-2 mm
 Îndepărtarea așchiilor Rindeluire de îndreptare.....	0-3 mm	0-3 mm
Cuțite Cantitate.....	2	2
Cuțite Tip.....	HSS	HSS
Cuțite Dimensiune.....	260 x 20 x 2 mm	260 x 20 x 2 mm
Dimensiune Masă de îndreptat.....	1050 x 260 mm	1050 x 260 mm
Dimensiune Masă de rindeluit la grosime.....	480 x 254 mm	480 x 254 mm
Înclinare opritor.....	0°- 45°	0°- 45°
 Greutate.....	83,2 kg	83,2 kg
Gradul de protecție.....	IP 20	IP 20

 Date privind zgomotul
(Nesiguranță K = 4 dB)

Funcționare în gol:

Nivelul presiunii acustice L_{PA}^*	93,9 dB (A)	93,9 dB (A)
Nivelul puterii sunetului L_{WA}^*	109,45 dB (A)	109,45 dB (A)

Rindeluire de îndreptare:

Nivelul presiunii acustice L_{PA}^*	99,3 dB (A)	99,3 dB (A)
Nivelul puterii sunetului L_{WA}^*	112,27 dB (A)	112,27 dB (A)

Rindeluire la grosime:

Nivelul presiunii acustice L_{PA}^*	97,9 dB (A)	97,9 dB (A)
Nivelul puterii sunetului L_{WA}^*	111,29 dB (A)	111,29 dB (A)

Purtați căști de protecție a auzului

* Măsurat conform EN ISO 3746 + 11202

Valorile indicate sunt valori de emisie și nu trebuie să reprezinte astfel valori sigure la locul de muncă. Deși există o legătură între nivelul de emisie și cel de imisie, nu se poate deduce cu siguranță dacă sunt necesare măsuri suplimentare de protecție sau nu. Printre factorii care pot influența nivelul de imisie la locul de muncă, se numără durata acțiunii, particularitățile încăperii de lucru, alte surse de zgomot etc., de exemplu numărul mașinilor și al altor operații învecinate. Nivelul permis al intensității acustice poate varia de la țară la țară. Această informație permite însă utilizatorului o apreciere mai bună a pericolozității și a riscurilor.



Utilizați pompa abia după ce ați citit cu atenție și ați înțeles modul de operare. Faceți cunoștință cu elementele de comandă și utilizarea corectă a utilajului. Respectați toate instrucțiunile de securitate cuprinse în manual. Comportați-vă cu responsabilitate față de terțe persoane.

Personalul de deservire este responsabil de accidente sau periclitarea persoanelor terțe.

Dacă aveți dubii referitor la conectarea și operarea utilajului, apălați la serviciul pentru clienți.

Utilizare conform destinației

Rindeaua de îndreptat și la grosime este prevăzută exclusiv pentru aplicații la domiciliu și de amatori.

Materialele lemnoase nu trebuie să prezinte corpuri străine (cuie, alte obiecte metalice, cabluri, frânghii, sfori sau altele similare).

⚠ Este strict interzisă demontarea, modificarea sau utilizarea contrar destinației a tuturor instalațiilor de protecție de pe utilaj, ca și montarea instalațiilor de protecție ale altor producători.

Puntea de protecție nu trebuie îndepărtată în timpul prelucrării. Partea nefolosită a arborelui portcuțit trebuie acoperită.

Nerespectând prevederile din prescripțiile și instrucțiunile general valabile cuprinse în prezentul manual, producătorul nu poate fi răspunzător de daunele survenite.

Se vor respecta normele de prevenire a accidentelor și regulile aflate în vigoare.

Exigențe la adresa operatorului

Utilajul poate fi întrebuințat și întreținut numai de persoane care îl cunosc și care sunt informate de pericolele posibile.

Nu lăsați niciodată copiii să lucreze cu acest utilaj. Nu admiteți niciodată ca o persoană să lucreze cu acest utilaj fără a fi instruită reglementar.

Operatorul trebuie ca, înainte de a folosi utilajul, să citească cu atenție modul de operare.

Calificare: În afară de o instruire amănunțită din partea unui specialist, nu este necesară nici o altă calificare specială pentru deservirea prezentului utilaj.

Vârsta minimă: Utilajul poate fi operat numai de persoane care au împlinit vârsta de 18 ani. Excepție o fac minorii în cadrul pregătirii lor profesionale pentru a obține deprinderi, aceasta doar sub supravegherea instructorului.

Reglementările locale pot stabili vârsta minimă a utilizatorului.

Instructaj: Utilizarea aparatului necesită numai o instruire adecvată din partea unui specialist, respectiv de modul de operare. Un instructaj special nu este necesar.

Pericole remanente

Chiar cu o utilizare corectă și respectând toate prescripțiile de siguranță, mai pot exista riscuri reziduale.

⚠ Pericol de accidentare!

- a degetelor și mâinilor în urma atingerii arborelui portcuțit în zonele neacoperite, în timpul schimbării uneltei; de asemenea, degetele și mâinile pot fi strivite în urma deschiderii capacului de protecție.
- la deschiderea de alimentare și de evacuare
- în urma reculului periculos
- pericol din cauza curentului electric dacă cablurile electrice nu au fost conectate în mod corespunzător.
- în cazul operării fără sistem de aspirare sau fără sac pentru așchii se poate produce praf lemnos dăunător sănătății.
- din cauza pieselor proiectate în afară
- Corpurile metalice din piesa de prelucrat pot tocii sau distruge cuțitele.

⚠ Deteriorarea auzului

A sta o perioadă îndelungată în imediata apropiere a utilajului în funcțiune poate duce la deteriorarea auzului. **Purtați căști de protecție a auzului**

Chiar dacă se respectă modul de operare, mai pot exista încă riscuri reziduale.

Comportament în cazuri extreme

Acordați rănitului primul ajutor și chemați într-un timp cât mai scurt ajutorul calificat al medicului. Păziți rănitul de alte accidente, și calmați-l. În cazul unui eventual accident, la locul de muncă trebuie să se găsească întotdeauna la îndemână o trusă medicală de prim-ajutor, conform normei DIN 13164. Materialul pe care îl veți consuma din trusa medicală trebuie completat imediat. În caso di richiesta del pronto soccorso comunicare le seguenti informazioni:

1. Locul accidentului
2. Tipul accidentului
3. Numărul răniților
4. Tipul rănirii

Simboluri



Citiți modul de utilizare.



Înainte oricărui lucru pe utilaj, scoateți mai întâi ștecherul din priză.



Folosiți mănuși de protecție!



Purtați mască respiratorie!

Purtați ochelari de protecție!
Purtați căști de protecție a auzului

Folosiți încălțăminte de protecție!



Avertisment/atenție!



Avertizare împotriva pericolului prezentat de tensiunea electrică



Atenție! Pericol de rănire prin cuțitele de rindeluit!



Avertisment împotriva obiectelor aruncate



Înainte de prelucrare, înlăturați toate obiectele străine, de ex. cuiele și sârma



Nu introduceți mâinile în zona de pericol a cuțitelor aflate în mișcare!



Țineți copii și persoanele străine în afara razei de acțiune a utilajului.



Nu expuneți utilajul ploii și nu-l utilizați în mediu umed sau ud.



simbol CE



Aparate electrice sau electronice defecte și /sau lichidate trebuie să fie predate la punctele de colectare corespunzătoare.



Baterii, ulei și substanțe similare care nu dürfen pătrunde în mediu.



Ocrotiți de umezeală



Direcția de amplasare a ambalajului - în sus

Instrucțiuni De Securitate

⚠️ AVERTISMENT

Citiți toate avizele de siguranță și indicațiile, chiar și cele din borșura alăturată. Nerespectarea indicațiilor de avertizare și a instrucțiunilor poate provoca electrocutare, incendii și/sau răniri grave. **Păstrați toate indicațiile de avertizare și instrucțiunile în vederea utilizărilor viitoare.**

⚠️ Atenție! Mașina trebuie fixată de pardosea cu șuruburi corespunzătoare, în condiții de siguranță, deoarece există pericol de răsturnare.

Dacă nu lucrați pe utilaj, vă îndepărtați de utilaj sau efectuați reglări, lucrări de întreținere sau reparații, deconectați motorul și scoateți ștecherul din priză.

În timpul funcționării, utilajul trebuie să se afle pe o suprafață orizontală și dreaptă, pardoseala din jurul utilajului trebuie să fie plană, întreținută bine și curată, fără rumeguș și deșeuri de lemn.

Erorile din mașină, inclusiv din dispozitivul de protecție sau din arborii portcuții, trebuie anunțate imediat după depistare persoanei responsabile cu siguranța.

Familiarizați-vă cu procedurile sigure pentru curățare, întreținere și îndepărtarea periodică a așchii și a prafului, pentru a reduce riscul de incendiu.

Conectare electrică / Securitate electrică**⚠️ ATENȚIE! Electrocutare! Există riscul de accidentare cu curent electric!**

Un cablu sau ștecher defect pot provoca șoc electric.

Evitați contactul fizic cu componente împământate și protejați-vă astfel împotriva șocurilor electrice.

⚠️ Funcționarea este permisă numai cu întrerupător cu protecție împotriva curentului eronat (RCD curent eronat max. 30mA).

Folosiți prize corespunzătoare ca formă, tensiune și frecvență, conform normelor în vigoare.

Nu trageți de cablul de alimentare atunci când doriți să scoateți ștecherul din priză.

Când pozați cablul de alimentare, asigurați-vă că acest-a nu deranjează și nu este strivit, îndoit sau udat.

Utilajul îndeplinește exigențele EN 61000-3-11 și se supune condițiilor de conectare. Acest lucru înseamnă că utilizarea, în orice punct de conectare liber selectabil, nu este permisă.

- În condiții nefavorabile în rețea, utilajul poate înregistra o oscilație temporară de tensiune.
- Utilajul este destinat în exclusivitate pentru a fi folosit la punctele de conectare care nu depășesc impedanța maximă admisă a rețelei de $Z_{max} = 0,233 \Omega$.
- În rol de utilizator trebuie să asigurați ca în caz de necesitate, după consultarea companiei dvs. energetice, punctul dvs. de conectare la care doriți să operați utilajul trebuie să îndeplinească exigențele de mai sus.

Pregătirea lucrului / Funcționare

Asigurați-vă o iluminare suficientă, respectiv condiții de iluminare bună atunci când lucrați cu utilajul.

Înainte de fiecare utilizări controlați:

- Funcționarea reglementară a întrerupătorului, incl. a întrerupătorului de urgență
- **Dacă instalațiile de protecție sunt închise Decuplate**
Prin deschiderea treptată a fiecărei instalații de protecție și de separare să fie posibilă deconectarea utilajului și a se verifica imposibilitatea de a pune utilajul în funcțiune ori de câte ori se deschide instalația de protecție.
- **Frâna**
printr-o verificare a funcționalității, pentru a constata dacă frânarea are loc în intervalul de frânare indicat; dacă mașina este dotată cu o frână mecanică, aceasta trebuie verificată după fiecare declanșare a protecției împotriva suprasarcinilor
- **Graifăr anti-recul**
cel puțin o dată per schimb de lucru, prin inspecție vizuală, pentru a verifica dacă se află într-o stare de lucru bună, de ex. că nu prezintă deteriorări ale suprafeței de contact în urma unor lovituri și că graifărele revin în poziție datorită propriei greutateți, fără impedimente;
- **Cuțit de rindeluit**
în privința deteriorărilor și poziției corecte

Mașina trebuie folosită doar dacă sunt respectate toate aceste condiții

Pentru prelucrarea pieselor scurte folosiți lemne sau tije de împingere care nu sunt defecte.

Racordați mașina la un echipament de aspirare a prafului sau a așchiilor.

- cantitatea de aer necesară cca. 700-1000 m³/h
- subpresiune la fiecare ștuț de aspirare: 840 PA
- secțiunea unui ștuț de racordare: 100mm

Asigurați-vă înainte de începerea prelucrării dacă opritorul este strâns în poziție.

Asigurați-vă că puteți păstra echilibrul la orice moment. Poziționați-vă în lateralul mașinii. În timp ce mașina este în funcțiune, țineți mâinile la o distanță sigură față de cilindrul de tăiere și față de punctul în care sunt evacuate așchiile.

Începeți cu rindeluirea doar după ce cilindrul de tăiere a ajuns la turația necesară.

Rindeluiți doar cu cuțite ascuțite și niciodată peste metal (cuie, șuruburi).

Asigurați-vă că piesa de prelucrat nu conține cabluri, frânghii, șnururi sau altele similare. Nu prelucrați lemnul care conține multe crengi sau găuri în urma crengilor.

Asigurați piesele de prelucrat lungi împotriva căderii la sfârșitul procesului de rindeluire. Folosiți în acest scop suporturi de sprijin sau alte dispozitive similare. Este strict interzis a se înălțura rumegușul și așchiile de pe utilajul în funcțiune.

În cazul blocării oprii mașina imediat. Scoateți fișa electrică din priză și îndepărtați piesa blocată.

Reglați după fiecare utilizare cea mai redusă dimensiune de tăiere pentru a preveni riscul de răniri.

Depozitați utilajul într-un spațiu închis, inaccesibil copiilor.

Întreținere

⚠ Înaintea oricăror lucrări pe utilaj, scoateți mai întâi ștecherul din priză.

Înainte de orice utilizări a pompei, efectuați proba vizuală și convingeți-vă că pompa, mai ales cablul de rețea și ștecherul, nu sunt deteriorate.

Pompa nu poate fi utilizată în cazul în care este defectă pompa sau instalațiile de protecție de pe ea. Reparațiile și lucrările care nu sunt descrise în prezentul manual pot fi efectuate numai de personal calificat și autorizat.

Utilizați numai accesorii și piese de schimb originale. Întrețineți întotdeauna utilajul, în deosebi fantele de aerisire, curate. Curățați cu regularitate evacuarea rumegușului și/sau instalația de aspirare a prafului. Niciodată nu stropiți utilajul cu apă!

Nu utilizați utilajul întreținut și îngrijit cu regularitate poate fi de un ajutor real. Întreținerea și grija insuficientă de utilaj poate duce la accidente neprevăzute.

Nu folosiți solvenți, lichide inflamabile sau toxice pentru curățarea pistolului. Utilizați în acest scop o cârpă umedă; verificați mai întâi ca ștecărul să fie scos din priză.

Tratați toate piesele mobile cu ulei ecologic.

În caz de necesitate, veți găsi lista pieselor de schimb pe pagina www.guede.com.

Lichidare

 Aparate defecte și /sau lichidate trebuie să fie predate la punctele de colectare corespunzătoare.

Lichidarea ambalajului de transport

Ambalajul protejează utilajul în timpul transportului împotriva deteriorărilor. Materialele de ambalaj sunt alese de regulă în funcție de aspecte ecologice plauzibile și de modul de lichidare, de aceea acestea pot fi reciclate. Înapoierea ambalajelor în circuitul de materiale economisește materiile prime și reduce cheltuielile pentru lichidarea deșeurilor. Părți ale ambalajului (de ex. folie, stiropor®) pot prezenta pericol pentru copii. Asigurați ca copiii să nu aibă acces la aceste părți ale ambalajului și lichidați-le cât mai repede.

Pericol de asfixiere!

Asigurați ca copiii să nu aibă acces la aceste părți ale ambalajului și lichidați-le cât mai repede.

Garanție

Perioada de garanție de 12 luni la o utilizare industrială, 24 de luni pentru consumatori, începând cu data achiziției aparatului.

Garanția se referă în exclusivitate la defecțiunile provocate de defectele de material sau de producție. La reclamația în perioada de garanție trebuie prezentat documentul de achiziție original, cu data vânzării.

Garanția nu ia în considerare utilizarea neprofesională, ca de ex. suprasolicitarea utilajului, utilizarea forțată, defectarea prin intervenție străină sau cu obiecte străine. Nerespectarea modului de utilizare și de montaj ca și uzura normală de asemeni nu intră în garanție.

Informații importante pentru client

Atragem atenția că înapoierea utilajului în timpul perioadei de garanție și după aceasta trebuie efectuată numai în ambalajul original. Această măsură este luată pentru a se evita deteriorarea inutilă în timpul transportului și soluționarea deseori controversată a acesteia. Utilajul este protejat în mod optim numai în ambalajul original, astfel este asigurată și soluționarea rapidă și fără piedici a reclamației.

Service

Aveți întrebări de ordin tehnic? Reclamații? Aveți nevoie de piese de schimb sau de manualul de operare? Pe site-ul nostru www.guede.com, la secția de Servis vă vom ajuta în mod rapid și nebirocratic. Vă rugăm să ne ajutați să vă ajutăm. Pentru ca utilajul dvs. să poată fi identificat în caz de reclamație, avem nevoie de numărul seriei, numărul comenzii și de anul de producție. Toate aceste date le veți găsi pe plăcuța de tip. Pentru ca toate aceste date să fie mereu la îndemână, vă rugăm să le notați mai jos.

Nr. serie:
Nr. comandă:
An de producție:

Tel.: +49 (0) 79 04 / 700-360
 Fax: +49 (0) 79 04 / 700-51999
 E-Mail: support@ts.guede.com

Plan de verificări și întreținere

Perioadă regulată de întreținere		Înainte fiecărei puneri în funcțiune	La nevoie	O dată pe săptămână	După 6 luni
Verificați dacă cuțitul de rindeluit este în stare impecabilă	Verificare	✓			
	Înlocuire		✓		✓
Verificați funcționalitatea dispozitivelor de siguranță	Verificare	✓			
	Înlocuire		✓		
Curățarea mașinii de praf / așchii	Curățati	✓			
Verificarea tensiunii & stării / gradului de uzură a curelelor de transmisie	Verificare		✓		
	Înlocuire				
Ungerea cu ulei / vaselină a tuturor pieselor mobile de îmbinare				✓	✓

Înlăturare defecțiune

⚠ Înainte de remedierea unui deranjament al echipamentului opriți echipamentul și scoateți fișa electrică din priză.

Defecțiune	Cauză	Remediere
Mașina nu funcționează sau se oprește brusc	<ul style="list-style-type: none"> • Pană de curent • Motor sau întrerupător defect • Verificați microîntrerupătorul 	<ul style="list-style-type: none"> • Verificați siguranța, verificați protecția împotriva suprasarcinii a echipamentului. • Dispuneți verificarea motorului sau a comutatorului de un electrician specializat. • Montați capacul de aspirare a așchiilor în așa fel încât să fie acționat microîntrerupătorul. → [2]
Mașina se oprește în timpul rindeluirii	<ul style="list-style-type: none"> • Cuțit de rindeluit tocit/uzat • Comutator de suprasarcină declanșat • Verificați microîntrerupătorul 	<ul style="list-style-type: none"> • Schimbați sau ascuțiți cuțitul • Reporniți motorul după un timp de răcire • Montați capacul de aspirare a așchiilor, respectiv blocarea mesei în așa fel încât să fie acționat microîntrerupătorul. → [2]
Piesa se blochează în timpul rindeluirii la grosimii	<ul style="list-style-type: none"> • Adâncime de tăiere prea mare 	<ul style="list-style-type: none"> • Reduceți adâncimea de tăiere și prelucrați piesa în mai multe etape
Calitate nesatisfăcătoare a suprafeței	<ul style="list-style-type: none"> • Cuțit de rindeluit tocit/uzat • Cuțit de rindeluire blocat de așchii • Alimentare neuniformă 	<ul style="list-style-type: none"> • Schimbați sau ascuțiți cuțitul • Îndepărtați așchiile • Alimentați piesa cu presiune constantă și cu viteză de avans redusă
Suprafața prelucrată este prea aspră	<ul style="list-style-type: none"> • Piesa de prelucrat conține încă prea multă umiditate 	<ul style="list-style-type: none"> • Uscați piesa
Suprafața prelucrată este crăpată	<ul style="list-style-type: none"> • Piesa a fost prelucrată împotriva direcției de creștere • Prea mult material rindeluit la o etapă 	<ul style="list-style-type: none"> • Prelucrați piesa din direcția opusă • Prelucrați piesa în mai multe etape
Avans prea redus al piesei la rindeluire la grosime	<ul style="list-style-type: none"> • Piesa a fost prelucrată împotriva direcției de creștere • Prea mult material rindeluit la o etapă 	<ul style="list-style-type: none"> • Curățați placa mesei și aplicați un strat subțire de ceară pentru alunecare • Reparați cilindrii de transport • Puneți maneta pentru reglarea rindelei la grosime în poziția superioară







După fiecare remediere a unui deranjament trebuie să puneți în funcțiune și să verificați toate dispozitivele de siguranță!!!

Tehnički podaci

Ravnačka i debljinska blanja

GADH 254/230 V

GADH 254/400 V

Br. za narudžbu.....	55058.....	55059
 Prikjučak.....	230 V ~ 50 Hz.....	400 V ~ 50 Hz
 Najveća snaga.....	1600 W.....	1600 W
Max. brzina dovoda.....	8 m/min.....	8 m/min
 Broj okretaja motora u praznom hodu.....	6700 min ⁻¹	6700 min ⁻¹
 Max. debljina blanje.....	254 mm.....	254 mm
Debljina blanje.....	6-160 mm.....	6-160 mm
 Preuzimanje strugotine Debljinsko blanjanje.....	0-2 mm.....	0-2 mm
 Preuzimanje strugotine Ravnačko blanjanje.....	0-3 mm.....	0-3 mm
Nož Broj.....	2.....	2
Nož Tip.....	HSS.....	HSS
Nož Dimenzije.....	260 x 20 x 2 mm.....	260 x 20 x 2 mm
Veličina Stol za ravnjanje.....	1050 x 260 mm.....	1050 x 260 mm
Veličina Stol za debljinsko blanjanje.....	480 x 254 mm.....	480 x 254 mm
Nagib graničnika.....	0°- 45°.....	0°- 45°
 Masa.....	83,2 kg.....	83,2 kg
Stupanj zaštite.....	IP 20.....	IP 20



Podaci o razini buke
(Nesigurnost K = 4 dB)

Prazan hod:

Nivo akustičnog pritiska L_{PA}^* 93,9 dB (A)..... 93,9 dB (A)

Nivo akustične snage L_{WA}^* 109,45 dB (A)..... 109,45 dB (A)

Ravnačko blanjanje:

Nivo akustičnog pritiska L_{PA}^* 99,3 dB (A)..... 99,3 dB (A)

Nivo akustične snage L_{WA}^* 112,27 dB (A)..... 112,27 dB (A)

Debljinsko blanjanje:

Nivo akustičnog pritiska L_{PA}^* 97,9 dB (A)..... 97,9 dB (A)

Nivo akustične snage L_{WA}^* 111,29 dB (A)..... 111,29 dB (A)

Koristiti odgovarajuću zaštitu sluha!

* Izmereno prema EN ISO 3746 + 11202

Vrijednosti navedene su razine emisija, a time se ne moraju također osigurati važećim izloženosti. Iako je korelacija između emisije i Immissionspegeln ne može se zaključiti pouzdano da li su potrebne dodatne mjere opreza ili ne. Uključite čimbenici koji utječu na trenutne radnom mjestu zapravo postojeći imisije prirode radnog prostora i drugih izvora buke kojibroj strojeva i drugih susjednih operacija. Dopušteno ograničenje izloženosti također mogu varirati od države do države. Međutim, ove informacije treba omogućiti korisniku bolju procjenu rizika i rizika za napraviti.



Pumpu koristite tek nakon što ste pročitali i shvatili sva uputstva navedena u uputstvu za upotrebu.

Upoznajte se sa ispravnim načinom korištenja uređaja i njegovim komandnim elementima. Pridržavajte se svih sigurnosnih uputstava navedenih u uputstvu za korišćenje. Uvek se ponašajte odgovorno prema trećim osobama.

Osoblje koje rukuje uređajem snosi odgovornost prema trećim licima za sve štete ili rizike.

U slučaju bilo kakvih sumnji u vezi sa instalacijom i korišćenjem uređaja, obratite se korisničkom servisu.

Namenska upotreba

Ravnačka i debljinska blanja je predviđena samo za kućno korištenje i na području slobodnih aktivnosti.

Drveni predmeti izrade ne smiju sadržavati strane materije (eksera, ostale metalne dijelove, kablove gajtane, užad i slično).

⚠ Strogo je zabranjeno otklanjati, demontirati i mijenjati sve zaštitne elemente koji se nalaze na uređaju kao i upotrebljavati iste protivno njihovoj namjeni odnosno upotrebljavati zaštitne elemente drugih proizvođača.

Mosno zaštitno uređenje se za vrijeme obrade ne smije odstraniti. Dio vratila noža koji se ne koristi mora biti prekriven.

U slučaju nepridržavanja odredbi opšte važećih propisa i uputstava navedenih u ovom Uputstvu za upotrebu, proizvođač uređaja ne snosi nikakvu odgovornost za eventualne štete.

Dotični važeći propisi i pravila za spriječavanje nesreća se moraju poštovati.

Zahtevi za osoblje

Uređaj može upotrebljavati i održavati samo lice koje dobro poznaje način upotrebe s njim i koja su obaviještena o potencijalnim opasnostima.

Nikad ne dozvolite, da uređaj upotrebljavaju djeca. Nikad nemojte dozvoliti osobama, koje nisu upoznate s korištenjem uređaja, da rade s ovim postrojenjem.

Pre rukovanja sa uređajem, korisnik je dužan da pažljivo pročita uputstvo za upotrebu.

Kvalifikacija: Osim detaljnog upoznavanja sa uređajem od strane stručnjaka, nije potrebna nikakva posebna kvalifikacija.

Minimalna starost korisnika: Sa uređajem smeju da rade samo lica koja su navršila 18 godina. Izuzetak predstavljaju jedino maloletna lica u okviru programa za sticanje stručne prakse i obrazovanja pod nadzorom izvođača praktične nastave.

Važeće lokalne odredbe mogu odrediti minimalnu starost korisnika kultivatora.

Obuka: Korišćenje uređaja zahteva samo odgovarajuću opštu obuku odnosno objašnjenje od strane stručnjaka tj. postupanje u skladu sa uputstvom za korišćenje uređaja. Specijalna obuka nije neophodna.

Sekundarne opasnosti

Uprkos ispravnom korištenju i poštivanju svih bezbjednosnih propisa postoji opasnost od ozljeda i šteta pri radu s uređajem.

⚠ Opasnost od povreda!

- prstiju i ruku dodirivanjem vratila noža na nepokrivenim područjima, kod promjene alata, osim toga oni mogu otvaranjem zaštitnog pokriivača biti nagnečeni.
- na uložnom i ispusnom otvoru
- kroz opasni povratni udar
- Ugroženost od strane struje, ako električni vodovi nisu pravilno bili priključeni.
- kod rada bez usisavanja odn. bez vreće za strugotine može nastati zdravstveno štetna drvena prašina.
- izbacivanjem dijelova
- Kroz metalne dijelova sadržane u predmetu izrade noževi mogu postati tupim odn. mogu biti uništeni.

⚠ Oštećenje sluha

Duže vrijeme u neposrednoj blizini uređaja može oštetiti sluh. **Koristiti odgovarajuću zaštitu sluha!**

Uprkos pridržavanju se radnih uputa može da postoji opasnost od skrivenih sekundarnih rizika.

Postupanje u slučaju nužde

Pružite povređenom licu prvu pomoć koja odgovara vrsti povrede i odmah potražite lekarsku pomoć. Zaštitite povređeno lice od drugih povreda i probajte da ga smirite. Za slučajeve nesreće i povreda na radnom mestu mora biti na raspolaganju i priručna apoteka za pružanje prve pomoći i to prema standardu DIN 13164. Upotrebljeni materijal iz priručne apoteke treba zatim odmah dopuniti. Ako tražite lekarsku pomoć, navedite sledeće podatke:

1. Mesto nezgode
2. Vrsta nezgode
3. Broj povređenih lica
4. Vrsta povrede

Simboli



Pročitajte uputstvo za korišćenje



Prije otvaranja ili čišćenja pumpe, uvijek izvucite utikač iz utičnice.



Koristite bezbjednosne rukavice!



Upotrebljavajte respirator!



Prilikom rada uvek nosite zaštitne naočale!
Koristiti odgovarajuću zaštitu sluha!



Upotrebljavajte bezbjednosne cipele



Upozorenje/Pažnja!



Pažnja - opasnost od električnog napona



Pažnja! Opasnost povređivanja od strane noža blanje!



Opasnost od letećih dijelova.



Prije obrađivanja otklonite sve tuđe predmete, npr. ekserne i žice.



Ne sezati u opasno područje noža u radu!



Osigurajte da se deca i neovlašćena lica zadržavaju na dovoljnoj udaljenosti od uređaja.



Pumpa ne sme biti izložena kiši niti se sme koristiti u mokroj ili u vlažnoj sredini.



Simbol CE



Oštećeni ili dotrajali električni odnosno elektronski uređaji moraju biti predati u centar za sakupljanje otpada takve vrste.



Baterije, ulje i slične tvari ne dürfen ući u okoliš.



Čuvati od vlage



Pakovanje mora biti obrnuto, prema gore

Upozorenja I Uputstva

⚠ upozorenje

Čitajte sva upozorenja i uputstva. Propusti kod pridržavanja upozorenja i uputstava mogu imati za posledicu električni udar, požar i/ili teške povrede.
Čuvajte sva upozorenja i uputstva za budućnost.



Pažnja! Mašina mora biti na tlu sigurno pričvršćena sa odgovarajućim vijcima, jer inače postoji opasnost od prevrtanja.

Isključite motor i izvucite utičnicu, ukoliko ne koristite uređaj odlazite sa radnog mjesta podešavate, održavate ili popravljate uređaj

Prilikom rada mora biti uređaj namješten na vodora-vnoj površini, tlo oko uređaja mora biti ravno i dobro održavano i bez otpatka, kao npr. piljevine ili ostaci drva itd..

Defekt na stroju, uključno na zaštitnom uređenju ili vratilu noža, mora smjesta nakon otkrivanja zbog sigurnosti da se prijavi nadležnoj osobi.

Naviknite se zbog sigurnog postupanja na čišćenje, održavanje i redovno odstranjivanje strugotine i prašine zbog izbjegavanja rizika od požara.

Električni priključak / Sigurnost od električnog udara

PAŽNJA! Opasnost od strujnog udara!
Postoji opasnost od povreda zbog strujnog udara!

Oštećeni kablovi ili utikači mogu izazvati električni udar.

Izbjegavajte dodire tijela sa uzemljenim dijelovima i štitite se od električnog udara.



Uređaj sme da bude priključen samo na utičnicu sa zaštitnim prekidačem za prekostrujnu zaštitu (RCD, maks. struja greške 30mA).

Utikač električnog kabela priključite u utičnicu koja je odgovarajuća po obliku, naponu i frekvenciji i odgovara važećim propisima.

Ne koristite kabel za vađenje utikača iz utičnice.

Kada polažete priključni vod, pazite na to, da ovaj ne smeta i da nije nagnječen, presavijen ili mokar.

Produkt ispunjava zahtjeve EN 61000-3-11 i podliježe uvjetima za specijalno priključenje. To znači da nije dopušteno priključivanje uređaja na bilo kakve utičnice.

- Uređaj može usljed nepovoljnih odnosa u mreži ponekad voditi do variranja napona.
- Uređaj se može priključiti samo na mjestima sa maksimalnom dozvoljenom impedancijom $Z_{max} = 0,233 \Omega$.
- Kao korisnik stroja dužni ste osigurati, po potrebi po dogovoru s Vašim dobavljačem električne energije, da Vaša točka priključenja na kojoj želite uređaj upotrebljavati, ispunjava gore navedeni zahtjev.

Priprema rada / Rad

Prilikom rada sa uređajem uvijek obezbjedite dovoljno osvjetljenje.

Prije svake upotrebe provjerite:

- Pravilan rad prekidača za uklj./isklj. i prekidača za slučaj nužde
- **Zaključani Prekinuti zaštitni uređaji.** Postepenim otvaranjem svakog zaštitnog uređaja, kako bi bilo stroj moguće isključiti i provjeriti, da nije moguće uključiti prilikom svakog otvaranja zaštitnog uređaja.
- **Kočnica** provjerom funkcije da bi se utvrdilo, da li kočenje unutar navedenog vremena kočenja uslijedi i ako je stroj opremljen jednom mehaničkom kočnicom, da će kočnica nakon svakog odgovora zaštite preopterećenja mora biti provjerena
- **Povratna hvataljka najmanje jednom po radnoj smjeni vizualno, da bi se utvrdilo, da se nalaze u dobrom radnom stanju, npr. nemaju nikakva oštećenja dodirne površine kroz udarce i da hvataljke ličnom težinom nesmetano padaju nazad;**
- **Nož blanje** u vezi oštećenja i pravilnog dosjeda.

Stroj se smije koristiti samo ako se poštuju svi ovi uslovi

Za obradu kratkih predmeta izrade koristiti potisna drvca ili potisne štapove koji nisu defektni.

Priključite mašinu na jedan usisni uređaj ili uređaj za strugotinu.

- potrebna količina vazduha ca. 700-1000 m³/h
- Podpritisak na svakom usisnom priključku: 840 PA
- Presjek nastavka priključka: 100mm

Provjerite prije početka obrade da je graničnik pričvršćen.

Uvjerite se, da u svako vrijeme možete održavati ravnotežu. Postavite se postranično prema mašini. Držite vaše ruke kod mašine u radu na sigurnom razmaku od rezačkog valjka i sa mjesta sa kojeg se izbacuje strugotina.

Sa blanjanjem započeti tek onda, kada je rezački valjak postigao svoj potreban broj obrtaja.

Blanjati samo sa ostrim noževima i nikada preko metala (ekseri, vijci).

Osim toga paziti na to, da predmet izrade ne sadrži nikakve kablove, gajtane, užad ili slično. Nemojte obrađivati drvo koje sadrži mnogobrojne tragove grana ili rupa grana.

Duge predmete izrade osigurajte protiv prevrtanja na kraju postupka blanjanja. Upotrijebite za to npr. odmatački stalak ili slično.

Ne čistite piljevine i drvenu prašinu oko uređaja dok radi.

Kod blokiranja mašinu smjesta isključite. Izvucite utikač i odstranite uklješteni predmet obrade.

Nakon svake upotrebe podesiti najmanju veličinu rezanja da bi se izbjegle opasnosti od povreda.

Uređaj čuvajte na zatvorenom mjestu van dosjega djece.

Održavanje

 **Prije otvaranja ili čišćenja pumpe, uvijek izvucite utikač iz utičnice.**

Pre upotrebe pumpe izvršite vizuelni pregled i proverite stanje i eventualna oštećenja napojnog kabla i utikača.

U slučaju oštećenja uređaja ili zaštitnih elemenata, pumpa se ne sme koristiti.

Popravke i radove koji nisu navedeni u ovom Naputku, mogu vršiti samo stručno osposobljene osobe.

Koristite samo originalnu opremu i originalne rezervne delove.

Uređaj, zračnici na uređaju moraju biti uvijek čisti. Otvor za izbacivanje piljevine i/ili prašine redovito čistite. Ne brizgajte vodu na uređaj!

Samo redovno održavanje i tehnički pregledi mogu osigurati ispravno funkcionisanje pumpe. Nedovoljno ili neodgovarajuće održavanje može dovesti do nepredvidivih šteta ili povreda.

Mašinu i njene komponente nemojte čistiti rastvaračima, zapaljivim i otrovnim tečnostima. Za čišćenje upotrebite samo vlažnu krpu.

Sve pokretne dijelove kosilice podmažite ekološkim uljem.

Prema potrebi možete potražiti specifikaciju rezervnih delova na Internet stranicama www.guede.com.

Likvidacija



Oštećeni ili dotrajali uređaji moraju biti predati u centar za sakupljanje otpada takve vrste.

Likvidacija transportne ambalaže

Ambalaža štiti uređaj od oštećenja tijekom transporta. Ambalaža se povećinom bira prema ekološkim gledištima i gledištima rukovanja sa otpacima, zato se može upotrijebiti za reciklažu. Vraćanje ambalaže za ponovu uporabu smanjuje količinu otpada. Dijelove ambalaže-omotača (npr. npr. folije Styropor®) mogu biti opasne za djecu.

Opasnost od opekotina!

Dijelove ambalaže čuvajte van dohvata djece i što prije likvidirajte.

Garancija

Garancija važi 12 mjeseci u slučaju industrijske upotrebe, a 24 mjeseca za potrošača; počinje važiti na dan prodaje uređaja.

Garancija se odnosi isključivo na mane/kvarove prouzrokovane zbog mana samog materijala ili tvorničke greške. U slučaju reklamacije u okviru garantnog roka neophodno je dostaviti originalni račun kao potvrdu o kupovini i sa navedenim datumom prodaje.

Garancija ne pokriva kvarove nastale zbog nestručne upotrebe proizvoda kao što su, na primer, preopterećenje, nasilno korišćenje, oštećenje zbog nestručnogovlašćenog zahvata ili kvarovi nastali u dodiru sa stranim predmetima. Garancija ne pokriva ni štete nastale zbog nepridržavanja odredbi iz Uputstva za upotrebu i montažu i zbog uobičajenog habanja proizvoda.

Važna informacija za korisnika

Proizvod uvijek vraćajte u originalnoj ambalaži ukoliko je u pitanju servis u sklopu garancije. Pomoću ove sigurnosne mjere učinkovito spriječite oštećenje prilikom transporta i njegovog spornog rješavanja. Uređaj je optimalno zaštićen samo, kada se nalazi u originalnoj ambalaži, čime se osigurava tekuća obrada.

Servis

Imate li tehnička pitanja? Želite da date reklamaciju? Potrebni su Vam rezervni delovi ili uputstvo za upotrebu? Na našem homepage sajtu www.guede.com, u sekciji, Servis, pomoći ćemo Vam brzo i bez nepotrebne papirologije. Molimo Vas da nam pomognete kako bismo mi pomogli Vama. Radi jednostavne identifikacije Vašeg uređaja u slučaju podnošenja reklamacije, potreban nam je serijski broj proizvoda, broj za narudžbu kao i godina proizvodnje. Svi ti podaci navedeni su na tipskoj pločici uređaja. Kako biste te podatke imali uvek pri ruci, molimo da ih upišete u dole navedena polja.

Serijski broj:

Broj za narudžbu:

Godina proizvodnje:

Tel.: +49 (0) 79 04 / 700-360

Fax: +49 (0) 79 04 / 700-51999

E-Mail: support@ts.guede.com

Plan tehničkih pregleda i održavanja

Pravila redovnog održavanja		Pre svakog puštanja u pogon	Prema potrebi	Svake sedmice	Nakon 6 mjeseca
Provjeriti nož blanje u vezi besprijekornog stanja	Kontrola	✓			
	Zamijena		✓		✓
Provjera funkcionalnosti sigurnosnih uređenja	Kontrola	✓			
	Zamijena		✓		
Čišćenje mašine od prašine / ivera	Očistiti	✓			
Provjera pogonskih remena u vezi napona & stanja / habanja	Kontrola		✓		
	Zamijena				
Nauljati / podmazati sve pokretne spojne dijelove				✓	✓

Otklanjanje kvara

⚠ **Prije nego što otklonite smjetnju naprave, isključite uređaj i izvucite utikač.**

Kvar	Uzrok	Način uklanjanja
Mašina nema funkcije ili se naglo zaustavlja	<ul style="list-style-type: none"> • Nestanak struje • Motor ili prekidač defektni • Mikro prekidač provjeriti 	<ul style="list-style-type: none"> • Provjeriti osigurač, provjeriti zaštitu preopterećenja na napravi. • Motor ili prekidač dati na provjeru jednom električnom stručnjaku. • Haubu usisavanja strugotina montirati tako, da se mikro prekidač aktivira. → 2
Mašina se za za vrijeme blanjanja zaustavlja	<ul style="list-style-type: none"> • Nož blanje tup/pohaban • Prekidač preopterećenosti se aktivirala • Mikro prekidač provjeriti 	<ul style="list-style-type: none"> • Nož promijeniti ili naoštiti • Nakon vremena hlađenja motor ponovo uključiti • Haubu usisavanja strugotina odn. zasun stola montirati tako, da se mikro prekidač aktivira. → 2
Predmet izrade se zaglavljuje kod debljinskog blanjanja	<ul style="list-style-type: none"> • Dubina rezanja prevelika 	<ul style="list-style-type: none"> • Dubinu rezanja reducirati i izradak obrađivati u više radnih postupaka
Nezadovoljavajuće stanje površine	<ul style="list-style-type: none"> • Nož blanje tup/pohaban • Nož blanje ometan iverom • Neravnomjeran dovo 	<ul style="list-style-type: none"> • Nož promijeniti ili naoštiti • Strugotinu odstraniti • Predmet izrade sa konstantnim pritiskom i smanjenom dovodnom brzinom dovesti
Obradena površina pregruba	<ul style="list-style-type: none"> • Izradak sadrži još previše vlage 	<ul style="list-style-type: none"> • Predmet izrade osušiti
Obradena površina popucana	<ul style="list-style-type: none"> • Izradak je bio obrađivan suprotno smjeru rasta • Previše materijala odblanjano odjednom 	<ul style="list-style-type: none"> • Predmet izrade obrađivati sa suprotnog smjera • Predmet izrade obrađivati u više radnih postupaka
Premali pomak izratka kod debljinskog blanjanja	<ul style="list-style-type: none"> • Izradak je bio obrađivan suprotno smjeru rasta • Previše materijala odblanjano odjednom 	<ul style="list-style-type: none"> • Stolnu ploču očistiti i natanko obraditi kliznim voskom • Transportne valjke održavati • Namjestite polugu za podešavanje debljinskog blanjanja na gornju poziciju

Poslije svakog otklona smetnje, sva sigurnosna uređenja ponovo pustiti u pogon i provjeriti!!!

Original – EG-Konformitätserklärung

Hiermit erklären wir, dass die nachfolgend bezeichneten Geräte aufgrund ihrer Konzipierung und Bauart sowie in den von uns in Verkehr gebrachten Ausführungen den einschlägigen, grundlegenden Sicherheits- und Gesundheitsanforderungen der EG-Richtlinien entsprechen.

Bei einer nicht mit uns abgestimmten Änderung der Geräte verliert diese Erklärung Ihre Gültigkeit.

Translation of the EC-Declaration of Conformity

We, hereby declare the conception and construction of the below mentioned appliances correspond - at the type of construction being launched - to appropriate basic safety and hygienic requirements of EC Directives.

In case of any change to the appliance not discussed with us the Declaration expires.

Traduction de la déclaration de conformité CE

Nous déclarons par la présente que les appareils indiqués répondent du point de vue de leur conception, construction ainsi que de leur réalisation mise sur le marché, aux exigences fondamentales correspondantes des directives de la CE en matière de sécurité et d'hygiène. Cette déclaration perd sa validité après une modification de l'appareil sans notre approbation préalable.

Traduzione della dichiarazione di conformità CE

Dichiariamo con il presente noi, che la concezione e costruzione degli apparecchi elencati, nelle realizzazioni che stiamo introducendo alla vendita, sono conforme ai requisiti principali delle direttive CE sulla sicurezza ed igiene.

Nel caso della modifica dell'apparecchio da noi non autorizzata, la presente dichiarazione perde la propria validità.

Vertaling van de EG-Conformiteitverklaring

Hiermede verklaren wij, dat de genoemde machine, op grond van zijn ontwerp en bouwwijze, evenals de door ons in omloop gebrachte uitvoeringen, aan de desbetreffende fundamentele veiligheids- en gezondheidverordeningen van de EG-richtlijnen voldoen. Bij een niet met ons overeengekomen wijziging aan het apparaat verliest deze verklaring haar geldigheid.

Preklad prohlášení o shodě EU

Tímto prohlašujeme my, že koncepce a konstrukce uvedených přístrojů v provedeních, která uvádíme do oběhu, odpovídá příslušným základním požadavkům směrnice EU na bezpečnost a hygienu. V případě změny přístroje, která s námi nebyla konzultována, ztrácí toto prohlášení svou platnost.

Peklad vyhlásenie o zhode EÚ

Týmto vyhlasujeme my, že koncepcia a konštrukcia uvedených prístrojov vo vyhotoveniach, ktoré uvádzame do obehu, zodpovedá príslušným základným požiadavkám smernice EÚ na bezpečnosť a hygienu. V prípade zmeny prístroja, ktorá s nami nebola konzultovaná, stráca toto vyhlásenie svoju platnosť.

Fordítása azonossági nyilatkozat EU

Ezzel kijelentjük mi, a hogy a lentiékből megjelölt gépipari termék, koncepciója és tervezése, az általunk forgalomba kerülő kivitelezésben, megfelelő az EU illetékes biztonossági és higiéniai szabványok alapkövetelményeinek. A gépek, a velünk való konzultáció nélkül végzett változások esetén, a jelen nyilatkozat érvényességét veszti.

Prevod izjava o ustreznosti EU

S tem izjavljamo, da koncepcija in zgradba spodaj navedenih naprav v izvedbah, ki jih uvajamo na trg, odgovarja pristojnim osnovnim zahtevam smernic EU za varnost in higieno. V primeru spremembe naprave, o kateri se niste posvetovali z nami, ta izjava izgubi svojo veljavnost.

Provođenje u Izjava o sukladnosti EU

Ovime izjavljujemo da koncepcija i konstrukcija navedenih strojeva u izvedbi u kojoj se isti puštaju u promet, udovoljavaju odgovarajućim osnovnim zahtjevima smjernica EU u području sigurnosti i higijene. Ova Izjava prestaje važiti u slučaju promjene opreme izvršene bez naše suglasnosti.

Превод на Декларация за съответствие с ЕС

С това декларираме ние, че концепцията и конструкцията на посочените уреди в изпълнения, които пускаме в обращение, отговарят на съответните изисквания на инструкциите на ЕС за безопасност и хигиена. В случай на изменение на уреда, което не е било консултирано с нас, тази декларация губи своята валидност.

Traducere a declarație de conformitate UE

Prin prezenta noi declarăm, că concepția și construcția utilajelor prezentate, în execuția în care sunt puse în circulație, sunt conforme cu exigențele de bază aferente directivelor UE privind securitatea și igiena. În cazul modificărilor pe utilaj care nu au fost consultate cu noi, prezenta declarație își pierde valabilitatea.

Provođenje u Izjava o usklađenosti sa propisima EU

Ovim izjavljujemo da koncepcija i konstrukcija navedenih uređaja, a u izvedbi u kojoj se isti puštaju u promet, zadovoljavaju odgovarajuće osnovne zahteve iz direktiva EU u vezi sa sigurnošću i higijenom. Ova izjava prestaje da važi u slučaju promena na opremi izvršenih bez naše saglasnosti.

Tłumaczenie Deklaracji zgodności WE

Niniejszym oświadczamy, my że koncepcja i konstrukcja przedstawionych poniżej urządzeń w wersji, która jest wprowadzona do obiegu, odpowiada stosownym podsta-wowym wymogom dyrektyw UE dotyczących bezpieczeństwa i higieny. Niniejsza deklaracja przestaje obowiązywać w przypadku zmiany urządzenia, która nie została z nami skonsultowana.

AT uygunluk beyanı tercümesi

Beyan ederiz ki aşağıda belirtilen piyasaya sürdüğümüz modellerin tasarımları ve yapıları itibarıyla güvenli ve hijyen ile ilgili AB yönetmeliklerine uygun olduğunu beyan ederiz. Aletlerde bize danışılmadan yapılacak bir değişiklik durumunda işbu beyanname geçerliliğini yitirir.

Abriht- und Dickenhobel

Surfacer and thicknesser | Rabot dégauchisseuse | Pialla a filo e spessore | Vlak- en vandikteschaaf | Srovnávačka a tloušťkovačka | Zrovnávačka a hrúbkovačka | Egyengető és vastagoló gyalu | Izravnalni in debelinski skobeljnik | Izravnačka i debljinska blanja | Абрихт-щраймхус | Rindeaua la grosime și de îndreptat | Ravnačka i debljinska blanja

55059 / GADH 254/400V

55058 / GADH 254/230V

Einschlägige EG-Richtlinien

Appropriate EU Directives | Directives de la CE applicables | Direttive CE applicabili | Desbetreffende EG-Richtlijnen | Prohlášení o shodě EU | Vyhlásenie o zhode EÚ | Illetékes EU előírások | Uporabne smernice EU | Primjenjive smjernice EU | Соответни наредби на ЕС | Directivele UE aferente | Stosowne dyrektywy UE | Ilgili AB yönetmelikler

 2006/95/EC 2004/108/EC 2009/105/EC 1907/2006/EC 2011/65/EC ROHS 2009/142/EC 89/686/EEC (PPE) 1935/2004/EC 2006/42/EC **Annex IV**

Notified Body: No: 0197 Name: TÜV Rheinland Products GmbH

Address: Tillystraße 2

90431 Nürnberg

Type Ex. Cert.-No.: BM 50197906 0001

 97/68/EC

Emission No.:

 2000/14/EC_2005/88/EC**Conformitätsbewertungsverfahren**

Method of compliance assessment | Mode d'examen de la conformité | Modo di valutazione della conformità | Conformiteitsbeoordelingsprocedure | Způsob posouzení shody | Spôsob posúdenia zhody | Az azonosság megítélésének a módja | Način presoje istovetnosti | Način ocenjanja sukladnosti | Начин на обсъждане на съответствие | Modul de evaluare a conformității | Način ocenjanja usklađenosti | Uygunluk deęerlendirme usulü | Metoda oceny zgodności **Annex V**

Wolpertshausen, 2014-12-09

Helmut Arnold

Geschäftsführer | Managing Director | Gérant | Amministratore delegato | Bedrijfsleider | Jednatel | Konateľ | Úgyvezető igazgató | Direktor | Direktor | Управител | Administrator | Direktor | Sirket temsilcisi | Durektor

Güde GmbH & Co. KG, Birkichstraße 6, 74549 Wolpertshausen, Germany

Joachim Bürkle

GÜDE GmbH & Co. KG, Birkichstraße 6, 74549 Wolpertshausen, Germany

Bevollmächtigt die technischen Unterlagen zusammenzustellen.

Authorized to compile the technical file | Autorisé à compiler la documentation technique. | Autorizzato alla preparazione della documentazione tecnica | Gemachtigd voor samenstelling van de technische documenten | Zpřnomočněn k sestavování technických podkladů. | Splnomocnený zostaviť technické podklady. | Műszaki dokumentáció összeállításra felhatalmazva | Pooblaščen za izdelavo spisov tehnične dokumentacije. | Ovlašten za formiranje tehničke dokumentacije. | Упълномощен за съставяне на техническата документация | Импутерниц сã elaboreze documentația tehnicã. | Ovlašten za formiranje tehničke dokumentacije. | Teknik evrakları hazırlamakla görevlendirilmiştir. | Upelnomocniony do zestawienia danych technicznych

Angewandte harmonisierte Normen

Harmonised standards used | Normes harmonisées applicables | Applicate norme armonizzate | Gebruikte harmoniserende normen | Použité harmonizované normy | Uporabljeni usklajeni standardi | Használt harmonizált normák | Primljeni harmonizirani standardi | Primljenjeni harmonizirani standardi | Използвани хармонизирани норми | Norme armonizate folosite | Wykorzystane zharmonizowane normy | Kullananilan uyum normları

EN 861:2007+A1

EN 60204-1:2006+A1

ZEK 01.4-08/11.11

EN 55014-1:2006+A1

EN 55014-2:1997+A1+A2

EN 61000-3-2:2006+A1+A2

EN 61000-3-11:2000

Garantierter Schalleistungspegel

Guaranteed sound power level | Niveau de puissance acoustique garanti | Livello di potenza sonora garantito | Gearandeerd geluidsdrukniveau | Zaručená hladina akustického výkonu | Garantovaná hladina akustického výkonu | Akusztikus teljesítményszint | Zajamčena ravan akustične zmogljivosti | Garantirana razina akustičke snage | Гарантирано ниво на звукова мощност | Nivelul garantat al puterii sunetului | Garantovani nivo akustične snage | Garanti edilen gürlütü emisyonu seviyesi | Gwarantowany poziom mocy akustycznej

L_{WA} dB (A)**Gemessener Schalleistungspegel**

Measured sound power level | Niveau de puissance acoustique mesuré | Livello di potenza sonora misurato | Gemeten geluidsdrukniveau | Naměřená hladina akustického výkonu | Namerana hladina akustického výkonu | Mért akusztikus teljesítményszint | Zajamčena ravan akustične zmogljivosti | Izmerjena razina akustičke snage | Измерено ниво на звукова мощност | Nivel măsurat al puterii sunetului | Izmereni nivo akustične snage | Ölçülen gürlütü emisyonu seviyesi | Zmierzony poziom mocy akustycznej

L_{WA} dB (A)

GÜDE GmbH & Co. KG
Birkichstrasse 6
74549 Wolpertshausen
Deutschland
Tel.: +49-(0)7904/700-0
Fax.: +49-(0)7904/700-250
eMail: info@guede.com

