



EasyPump

Robert Bosch Power Tools GmbH
70538 Stuttgart
GERMANY

www.bosch-pt.com

1 609 92A 6UH (2021.06) T / 175



1 609 92A 6UH



de Originalbetriebsanleitung
en Original instructions
fr Notice originale
es Manual original
pt Manual original
it Istruzioni originali
nl Oorspronkelijke gebruiksaanwijzing
da Original brugsanvisning
sv Bruksanvisning i original
no Original driftsinstruks
fi Alkuperäiset ohjeet
el Πρωτότυπο οδηγίων χρήσης
tr Orijinal işletme talimatı
pl Instrukcja oryginalna
cs Původní návod k používání
sk Pôvodný návod na použitie
hu Eredeti használati utasítás

ru Оригинальное руководство по эксплуатации
uk Оригінальна інструкція з експлуатації
kk Пайдалану нұсқаулығының түпнұсқасы
ro Instrucțiuni originale
bg Оригинална инструкция
mk Оригинално упатство за работа
sr Originalno uputstvo za rad
sl Izvirna navodila
hr Originalne upute za rad
et Algupärane kasutusjuhend
lv Instrukcijas oriģinālvalodā

lt Originali instrukcija
ar دليل التشغيل الأصلي



Deutsch	Seite	5
English	Page	10
Français	Page	15
Español	Página	21
Portugués	Página	26
Italiano	Pagina	32
Nederlands	Pagina	37
Dansk	Side	42
Svensk	Sidan	47
Norsk	Side	52
Suomi	Sivu	57
Ελληνικά	Σελίδα	62
Türkçe	Sayfa	67
Polski	Strona	73
Čeština	Stránka	79
Slovenčina	Stránka	84
Magyar	Oldal	90
Русский	Страница	95
Українська	Сторінка	103
Қазақ	Бет	109
Română	Pagina	116
Български	Страница	121
Македонски	Страница	127
Srpski	Strana	133
Slovenščina	Stran	138
Hrvatski	Stranica	143
Eesti	Lehekülg	148
Latviešu	Lappuse	153
Lietuvių k.	Puslapis	159
عربي	الصفحة	164

CE / UK CA I/i

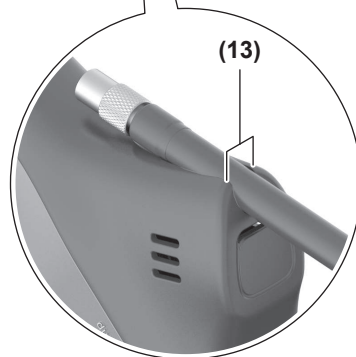
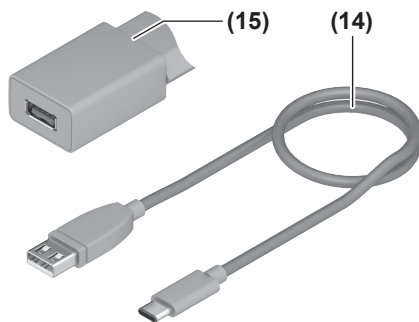
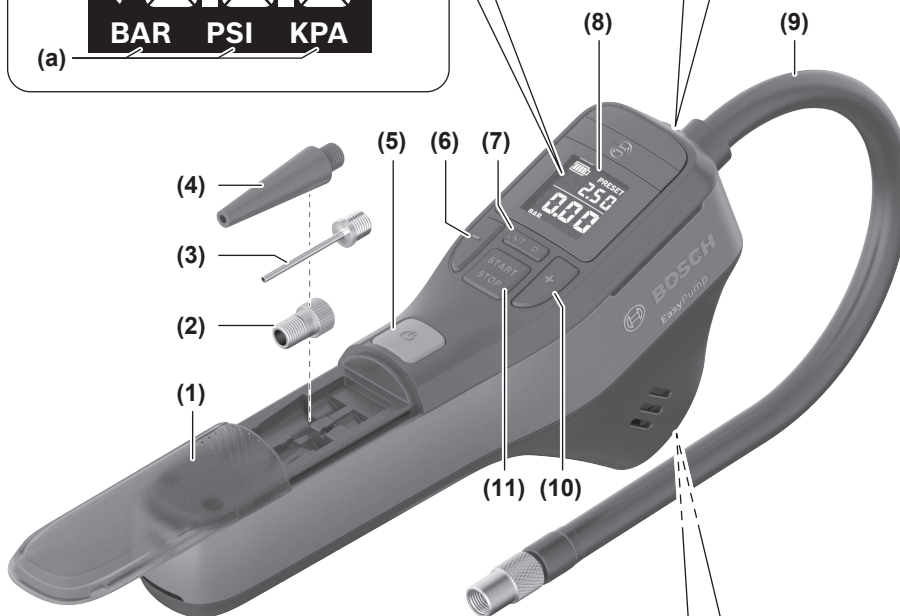
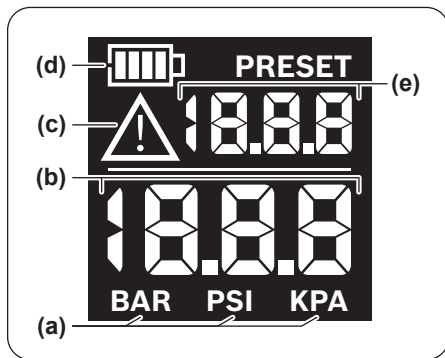

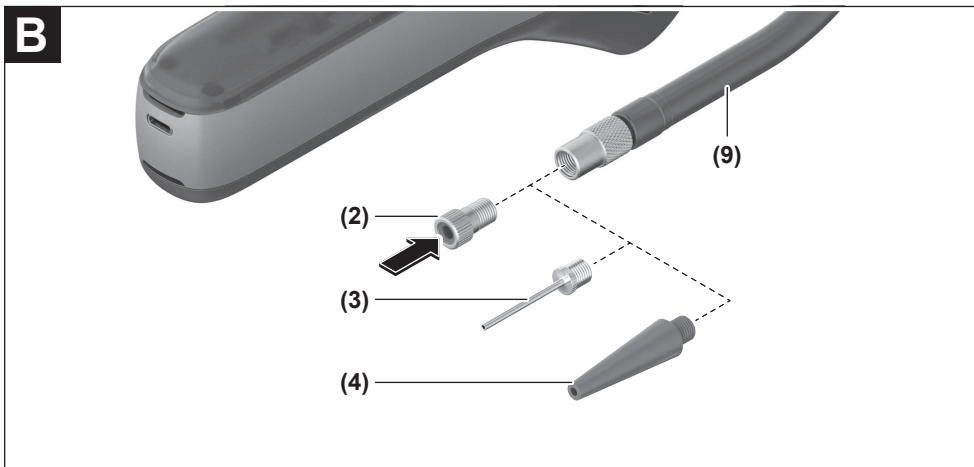
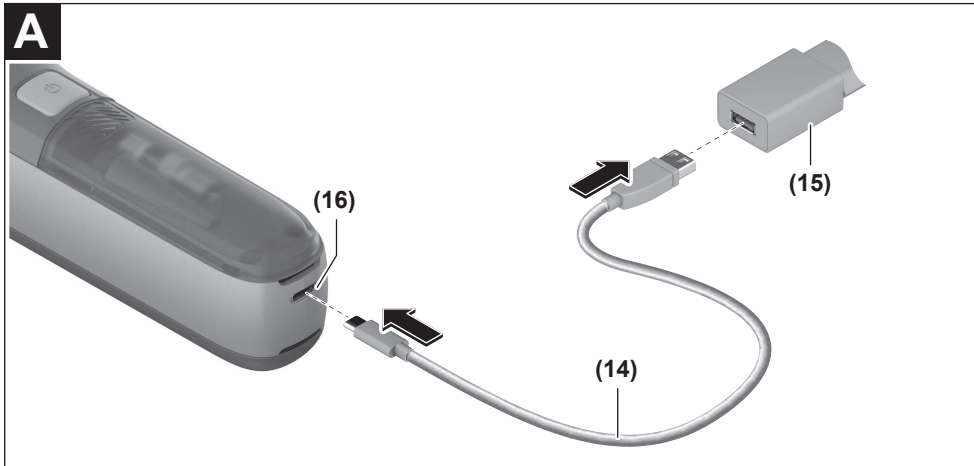

Deutsch

Sicherheitshinweise

Allgemeine Sicherheitshinweise für Elektrowerkzeuge

⚠️ WARNUNG Lesen Sie alle Sicherheitshinweise, Anweisungen, Gebildungen und technischen Daten, mit denen dieses Elektrowerkzeug versehen ist. Versäumnisse bei der Einhaltung der Sicherheitshinweise und nachfolgenden Anweisungen können elektrischen Schlag, Brand und/oder schwere Verletzungen verursachen.

Bewahren Sie alle Sicherheitshinweise und Anweisungen für die Zukunft auf.

Der in den Sicherheitshinweisen verwendete Begriff „Elektrowerkzeug“ bezieht sich auf netzbetriebene Elektrowerkzeuge (mit Netzleitung) und auf akkubetriebene Elektrowerkzeuge (ohne Netzleitung).

Arbeitsplatzsicherheit

- ▶ **Halten Sie Ihren Arbeitsbereich sauber und gut beleuchtet.** Unordnung oder unbeleuchtete Arbeitsbereiche können zu Unfällen führen.
- ▶ **Arbeiten Sie mit dem Elektrowerkzeug nicht in explosionsgefährdeter Umgebung, in der sich brennbare Flüssigkeiten, Gase oder Stäube befinden.** Elektrowerkzeuge erzeugen Funken, die den Staub oder die Dämpfe entzünden können.
- ▶ **Halten Sie Kinder und andere Personen während der Benutzung des Elektrowerkzeugs fern.** Bei Ablenkung können Sie die Kontrolle über das Elektrowerkzeug verlieren.

Elektrische Sicherheit

- ▶ **Der Anschlussstecker des Elektrowerkzeuges muss in die Steckdose passen. Der Stecker darf in keiner Weise verändert werden. Verwenden Sie keine Adapterstecker gemeinsam mit Schutzgeerdeten Elektrowerkzeugen.** Unveränderte Stecker und passende Steckdosen verringern das Risiko eines elektrischen Schlages.
- ▶ **Vermeiden Sie Körperkontakt mit geerdeten Oberflächen wie von Rohren, Heizungen, Herden und Kühlschränken.** Es besteht ein erhöhtes Risiko durch elektrischen Schlag, wenn Ihr Körper geerdet ist.
- ▶ **Halten Sie Elektrowerkzeuge von Regen oder Nässe fern.** Das Eindringen von Wasser in ein Elektrowerkzeug erhöht das Risiko eines elektrischen Schlages.
- ▶ **Zweckentfremden Sie die Anschlussleitung nicht, um das Elektrowerkzeug zu tragen, aufzuhängen oder um den Stecker aus der Steckdose zu ziehen. Halten Sie die Anschlussleitung fern von Hitze, Öl, scharfen Kanten oder sich bewegenden Teilen.** Beschädigte oder verwickelte Anschlussleitungen erhöhen das Risiko eines elektrischen Schlages.

- ▶ **Wenn Sie mit einem Elektrowerkzeug im Freien arbeiten, verwenden Sie nur Verlängerungskabel, die auch für den Außenbereich geeignet sind.** Die Anwendung einer für den Außenbereich geeigneten Verlängerungsleitung verringert das Risiko eines elektrischen Schlages.
- ▶ **Wenn der Betrieb des Elektrowerkzeuges in feuchter Umgebung nicht vermeidbar ist, verwenden Sie einen Fehlerstromschutzschalter.** Der Einsatz eines Fehlerstromschutzschalters vermindert das Risiko eines elektrischen Schlages.

Sicherheit von Personen

- ▶ **Seien Sie aufmerksam, achten Sie darauf, was Sie tun, und gehen Sie mit Vernunft an die Arbeit mit einem Elektrowerkzeug. Benutzen Sie kein Elektrowerkzeug, wenn Sie müde sind oder unter dem Einfluss von Drogen, Alkohol oder Medikamenten stehen.** Ein Moment der Unachtsamkeit beim Gebrauch des Elektrowerkzeuges kann zu ernsthaften Verletzungen führen.
- ▶ **Tragen Sie persönliche Schutzausrüstung und immer eine Schutzbrille.** Das Tragen persönlicher Schutzausrüstung, wie Staubmaske, rutschfeste Sicherheitsschuhe, Schutzhelm oder Gehörschutz, je nach Art und Einsatz des Elektrowerkzeuges, verringert das Risiko von Verletzungen.
- ▶ **Vermeiden Sie eine unbeabsichtigte Inbetriebnahme. Vergewissern Sie sich, dass das Elektrowerkzeug ausgeschaltet ist, bevor Sie es an die Stromversorgung und/oder den Akku anschließen, es aufnehmen oder tragen.** Wenn Sie beim Tragen des Elektrowerkzeuges den Finger am Schalter haben oder das Gerät eingeschaltet an die Stromversorgung anschließen, kann dies zu Unfällen führen.
- ▶ **Entfernen Sie Einstellwerkzeuge oder Schraubenschlüssel, bevor Sie das Elektrowerkzeug einschalten.** Ein Werkzeug oder Schlüssel, der sich in einem drehenden Geräteteil befindet, kann zu Verletzungen führen.
- ▶ **Vermeiden Sie eine abnormale Körperhaltung. Sorgen Sie für einen sicheren Stand und halten Sie jederzeit das Gleichgewicht.** Dadurch können Sie das Elektrowerkzeug in unerwarteten Situationen besser kontrollieren.
- ▶ **Tragen Sie geeignete Kleidung. Tragen Sie keine weite Kleidung oder Schmuck. Halten Sie Haare und Kleidung fern von sich bewegenden Teilen.** Lockere Kleidung, Schmuck oder lange Haare können von sich bewegenden Teilen erfasst werden.
- ▶ **Wenn Staubabsaug- und -auffangeinrichtungen montiert werden können, sind diese anzuschließen und richtig zu verwenden.** Verwendung einer Staubabsaugung kann Gefährdungen durch Staub verringern.
- ▶ **Wiegen Sie sich nicht in falscher Sicherheit und setzen Sie sich nicht über die Sicherheitsregeln für Elektrowerkzeuge hinweg, auch wenn Sie nach vielfachem Gebrauch mit dem Elektrowerkzeug vertraut sind.** Achtloses Handeln kann binnen Sekundenbruchteilen zu schweren Verletzungen führen.

Verwendung und Behandlung des Elektrowerkzeugs

- ▶ **Überlasten Sie das Elektrowerkzeug nicht. Verwenden Sie für Ihre Arbeit das dafür bestimmte Elektrowerkzeug.** Mit dem passenden Elektrowerkzeug arbeiten Sie besser und sicherer im angegebenen Leistungsbereich.
- ▶ **Benutzen Sie kein Elektrowerkzeug, dessen Schalter defekt ist.** Ein Elektrowerkzeug, das sich nicht mehr ein- oder ausschalten lässt, ist gefährlich und muss repariert werden.
- ▶ **Ziehen Sie den Stecker aus der Steckdose und/oder entfernen Sie einen abnehmbaren Akku, bevor Sie Geräteeinstellungen vornehmen, Einsatzwerkzeugteile wechseln oder das Elektrowerkzeug weglegen.** Diese Vorsichtsmaßnahme verhindert den unbeabsichtigten Start des Elektrowerkzeugs.
- ▶ **Bewahren Sie unbenutzte Elektrowerkzeuge außerhalb der Reichweite von Kindern auf. Lassen Sie keine Personen das Elektrowerkzeug benutzen, die mit diesem nicht vertraut sind oder diese Anweisungen nicht gelesen haben.** Elektrowerkzeuge sind gefährlich, wenn sie von unerfahrenen Personen benutzt werden.
- ▶ **Pflegen Sie Elektrowerkzeuge und Einsatzwerkzeug mit Sorgfalt. Kontrollieren Sie, ob bewegliche Teile einwandfrei funktionieren und nicht klemmen, ob Teile gebrochen oder so beschädigt sind, dass die Funktion des Elektrowerkzeuges beeinträchtigt ist. Lassen Sie beschädigte Teile vor dem Einsatz des Gerätes reparieren.** Viele Unfälle haben ihre Ursache in schlecht gewarteten Elektrowerkzeugen.
- ▶ **Halten Sie Schneidwerkzeuge scharf und sauber.** Sorgfältig gepflegte Schneidwerkzeuge mit scharfen Schneidkanten verklemmen sich weniger und sind leichter zu führen.
- ▶ **Verwenden Sie Elektrowerkzeug, Zubehör, Einsatzwerkzeuge usw. entsprechend diesen Anweisungen. Berücksichtigen Sie dabei die Arbeitsbedingungen und die auszuführende Tätigkeit.** Der Gebrauch von Elektrowerkzeugen für andere als die vorgesehenen Anwendungen kann zu gefährlichen Situationen führen.
- ▶ **Halten Sie Griffe und Griffflächen trocken, sauber und frei von Öl und Fett.** Rutschige Griffe und Griffflächen erlauben keine sichere Bedienung und Kontrolle des Elektrowerkzeugs in unvorhergesehenen Situationen.

Verwendung und Behandlung des Akkuwerkzeugs

- ▶ **Laden Sie die Akkus nur mit Ladegeräten auf, die vom Hersteller empfohlen werden.** Durch ein Ladegerät, das für eine bestimmte Art von Akku geeignet ist, besteht Brandgefahr, wenn es mit anderen Akkus verwendet wird.
- ▶ **Verwenden Sie nur die dafür vorgesehenen Akkus in den Elektrowerkzeugen.** Der Gebrauch von anderen Akkus kann zu Verletzungen und Brandgefahr führen.
- ▶ **Halten Sie den nicht benutzten Akku fern von Büroklammern, Münzen, Schlüsseln, Nägeln, Schrauben oder anderen kleinen Metallgegenständen, die eine Überbrückung der Kontakte verursachen könnten.** Ein

Kurzschluss zwischen den Akkukontakten kann Verbrennungen oder Feuer zur Folge haben.

- ▶ **Bei falscher Anwendung kann Flüssigkeit aus dem Akku austreten. Vermeiden Sie den Kontakt damit. Bei zufälligem Kontakt mit Wasser abspülen. Wenn die Flüssigkeit in die Augen kommt, nehmen Sie zusätzliche ärztliche Hilfe in Anspruch.** Austretende Akkufflüssigkeit kann zu Hautreizungen oder Verbrennungen führen.
- ▶ **Benutzen Sie keinen beschädigten oder veränderten Akku.** Beschädigte oder veränderte Akkus können sich unvorhersehbar verhalten und zu Feuer, Explosion oder Verletzungsgefahr führen.
- ▶ **Setzen Sie einen Akku keinem Feuer oder zu hohen Temperaturen aus.** Feuer oder Temperaturen über 130°C können eine Explosion hervorrufen.
- ▶ **Befolgen Sie alle Anweisungen zum Laden und laden Sie den Akku oder das Akkuwerkzeug niemals außerhalb des in der Betriebsanleitung angegebenen Temperaturbereichs.** Falsches Laden oder Laden außerhalb des zugelassenen Temperaturbereichs kann den Akku zerstören und die Brandgefahr erhöhen.

Service

- ▶ **Lassen Sie Ihr Elektrowerkzeug nur von qualifiziertem Fachpersonal und nur mit Original-Ersatzteilen reparieren.** Damit wird sichergestellt, dass die Sicherheit des Elektrowerkzeuges erhalten bleibt.
- ▶ **Warten Sie niemals beschädigte Akkus.** Sämtliche Wartung von Akkus sollte nur durch den Hersteller oder bevollmächtigte Kundendienststellen erfolgen.

Sicherheitshinweise für Luftpumpen



Achten Sie beim Benutzen der Luftpumpe darauf, dass Sie den zulässigen Druck des aufzublasenden Produktes nicht überschreiten. Das Produkt kann bersten oder platzen und Sie können sich dabei verletzen.



Der Schlauch und die Metallteile der Adapter können bei längeren Arbeiten überhitzen. Planen Sie bei längeren Arbeiten Pausen ein und lassen Sie die Teile gegebenenfalls abkühlen.

- ▶ **Lassen Sie die Luftpumpe nicht unbeaufsichtigt.**
- ▶ **Vermeiden Sie ein unabsichtliches Starten der Luftpumpe, bevor der Druck an der Pumpe eingestellt ist und die Pumpe mit dem aufzublasenden Produkt korrekt verbunden ist.** Die Pumpe stoppt erst, wenn der voreingestellte Druck bzw. der max. Druck erreicht ist.
- ▶ **Kontrollieren Sie nach dem Aufpumpen den Druck Ihres Produktes mit einem kalibrierten Messgerät.** Falscher Druck kann zu gefährlichen Situationen führen, z.B. zu einem anderen Fahrverhalten Ihres Autos.
- ▶ **Lassen Sie Kinder die Luftpumpe nicht benutzen. Richten Sie den Luftschlauch bzw. den Luftstrom nicht gegen Mund, Ohren oder Augen von Menschen oder Tieren und blasen Sie keinen Staub oder andere Parti-**

kel gegen Menschen und Tiere. Dies kann zu Verletzungen führen.

- **Verwenden Sie die Luftpumpe nicht mehr, wenn die Anzeige oder andere Teile defekt sind.** Der zulässige Druck des aufzublasenden Produktes kann überschritten werden und zu gefährlichen Situationen führen.



Schützen Sie die Luftpumpe vor Hitze, z. B. auch vor dauernder Sonneneinstrahlung, Feuer, Wasser und Feuchtigkeit. Es besteht Explosionsgefahr.

Produkt- und Leistungsbeschreibung



Lesen Sie alle Sicherheitshinweise und Anweisungen. Versäumnisse bei der Einhaltung der Sicherheitshinweise und Anweisungen

können elektrischen Schlag, Brand und/oder schwere Verletzungen verursachen.

Bitte beachten Sie die Abbildungen im vorderen Teil der Betriebsanleitung.

Bestimmungsgemäßer Gebrauch

Die Luftpumpe ist bestimmt zum Aufpumpen von Fahrrad-, Motorrad- und Autoreifen sowie kleinen aufblasbaren Spiel-, Sport- und Strandartikeln.

Sie ist nicht geeignet zum Aufpumpen von großvolumigen Reifen (z.B. von LKW) oder Aufblasartikeln (z.B. Luftmatratzen).

Die Luftpumpe ist ausschließlich für den Haushalts- und Hausgebrauch bestimmt.

Abgebildete Komponenten

Die Nummerierung der abgebildeten Komponenten bezieht sich auf die Darstellung der Luftpumpe auf der Grafikkarte.

- (1) Deckel des Aufsatz-Aufbewahrungsfachs
- (2) Ventil-Adapter
- (3) Ballnadel
- (4) Volumen-Adapter
- (5) Ein-/Aus-Taste
- (6) Taste Zieldruck senken (-)
- (7) Taste Einheitenwechsel (UNIT)/Arbeitslicht
- (8) Display
- (9) Druckschlauch
- (10) Taste Zieldruck erhöhen (+)
- (11) Pump Taste (START/STOP)
- (12) Arbeitslicht
- (13) Schlauchklemmung
- (14) USB-Kabel
- (15) Steckernetzteil^{a)} (länderspezifisch)

(16) USB Type-C®-Buchse^{b)}

- Abgebildetes oder beschriebenes Zubehör gehört nicht zum Standard-Lieferumfang. Das vollständige Zubehör finden Sie in unserem Zubehörprogramm.
- USB Type-C® und USB-C® sind Markenzeichen des USB Implementers Forums.

Anzeigenelemente

- Anzeige Maßeinheit
- Anzeige Messwert
- Warnanzeige
- Akku-Ladezustandsanzeige
- Anzeige Zieldruck (PRESET)

Technische Daten

Akku-Luftpumpe	EasyPump	
Sachnummer		3 603 J47 0..
Nennspannung	V=	3,6
max. Fördervolumen	l/min	10
max. Druck		
	bar	10,3
	psi	150
	kPa	1030
Gewicht entsprechend EPTA-Procedure 01:2014	kg	0,43
empfohlene Umgebungstemperatur beim Laden	°C	+10 ... +40
erlaubte Umgebungstemperatur beim Betrieb und bei Lagerung	°C	0 ... +50
empfohlenes Steckernetzteil ^{A)}		2 609 120 7.. 1 600 A01 6..
empfohlenes USB-Kabel		1 600 A01 6A8
Akku		Li-Ionen
Ladespannung	V	5
max. Ladestrom	A	1
Kapazität	Ah	3,0
Energie	Wh	10,8
Anzahl der Akkuzellen		1

A) Weitere technische Daten finden Sie unter:
<http://www.bosch-do-it.com/ecodesign>

Geräusch-/Vibrationsinformation

Geräuschemissionswerte ermittelt entsprechend **EN 62841-1**.

Der A-bewertete Schalldruckpegel des Elektrowerkzeugs beträgt typischerweise **71 dB(A)**. Unsicherheit K = 3 dB. Der Geräuschpegel beim Arbeiten kann die angegebenen Werte überschreiten. **Gehörschutz tragen!**

Schwingungsgesamtwerte a_h (Vektorsumme dreier Richtungen) und Unsicherheit K ermittelt entsprechend

EN 62841-1:

$$a_h = 4 \text{ m/s}^2, K = 1,5 \text{ m/s}^2.$$

Der in diesen Anweisungen angegebene Schwingungspegel und der Geräuschemissionswert sind entsprechend einem genormten Messverfahren gemessen worden und können für den Vergleich von Elektrowerkzeugen miteinander verwendet werden. Sie eignen sich auch für eine vorläufige Einschätzung der Schwingungs- und Geräuschemission.

Der angegebene Schwingungspegel und der Geräuschemissionswert repräsentieren die hauptsächlichen Anwendungen des Elektrowerkzeugs. Wenn allerdings das Elektrowerkzeug für andere Anwendungen, mit abweichenden Einsatzwerkzeugen oder ungenügender Wartung eingesetzt wird, können der Schwingungspegel und der Geräuschemissionswert abweichen. Dies kann die Schwingungs- und Geräuschemission über den gesamten Arbeitszeitraum deutlich erhöhen.

Für eine genaue Abschätzung der Schwingungs- und Geräuschemissionen sollten auch die Zeiten berücksichtigt werden, in denen das Gerät abgeschaltet ist oder zwar läuft, aber nicht tatsächlich im Einsatz ist. Dies kann die Schwingungs- und Geräuschemissionen über den gesamten Arbeitszeitraum deutlich reduzieren.

Legen Sie zusätzliche Sicherheitsmaßnahmen zum Schutz des Bedieners vor der Wirkung von Schwingungen fest wie zum Beispiel: Wartung von Elektrowerkzeug und Einsatzwerkzeugen, Warmhalten der Hände, Organisation der Arbeitsabläufe.

Montage

Akku laden (siehe Bild A)

- **Benutzen Sie nur die in den technischen Daten aufgeführten Steckernetzteile.** Nur diese Steckernetzteile sind auf den bei Ihrer Luftpumpe verwendeten Li-Ionen-Akku abgestimmt.

Hinweis: Der Akku wird teilgeladen ausgeliefert. Um die volle Leistung des Akkus zu gewährleisten, laden Sie vor dem ersten Einsatz den Akku vollständig mit dem Steckernetzteil auf.

Der Li-Ionen-Akku kann jederzeit aufgeladen werden, ohne die Lebensdauer zu verkürzen. Eine Unterbrechung des Ladevorganges schädigt den Akku nicht.

Der Li-Ionen-Akku ist durch die „Electronic Cell Protection (ECP)“ gegen Tiefentladung geschützt. Bei entladem Akku wird die Luftpumpe durch eine Schutzschaltung abgeschaltet.

- **Drücken Sie nicht weiter auf die Ein-/Aus-Taste, wenn sich die Luftpumpe wegen des leeren Akkus automatisch abschaltet.** Der Akku kann beschädigt werden.

Zum Laden des Akkus verbinden Sie die USB Type-C®-Buchse (16) über das USB-Kabel (14) mit dem Steckernetzteil (15). Stecken Sie das Steckernetzteil in eine Steckdose.

Der Ladevorgang beginnt und wird durch durchlaufende Balken in der Akku-Ladezustandsanzeige (d) angezeigt. Während des Ladens kann die Luftpumpe nicht verwendet werden.

Ist der Ladevorgang beendet, leuchtet die Akku-Ladezustandsanzeige (d) dauerhaft, bis die Luftpumpe vom Stromnetz getrennt wird.

Bei längerem Nichtgebrauch trennen Sie das Steckernetzteil (15) vom Stromnetz.

Akku-Ladezustandsanzeige

Die Akku-Ladezustandsanzeige (d) im Display zeigt den Ladezustand des Akkus an:

Anzeige	Kapazität
	75–100 %
	50–75 %
	25–50 %
	5–25 %
	0–5 %

Adapter montieren/wechseln (siehe Bild B)

Wählen Sie den zum Einsatzzweck passenden Adapter:

- Ventil-Adapter (2): z.B. für viele Fahrradventile,
- Ballnadel (3): z.B. für Fußballer,
- Volumen-Adapter (4): für kleine Strand- oder Sportartikel, z.B. Wasserball.

Schieben Sie den Deckel (1) vom Aufsatz-Aufbewahrungsfach und entnehmen Sie den Adapter.

Schrauben Sie den Adapter bis zum Anschlag in den Druckschlauch (9).

Für übliche Autoventile (zum Teil auch bei Fahrrädern eingesetzt) ist kein Adapter notwendig.

Betrieb

Inbetriebnahme

Ein-/Ausschalten

Zum **Ein- und Ausschalten** der Luftpumpe drücken Sie die Ein-/Aus-Taste (5). Beim Ausschalten wird der zuletzt eingestellte Zieldruck gespeichert.

Wird ca. 3 min keine Taste an der Luftpumpe gedrückt, schaltet sich die Luftpumpe zur Schonung des Akkus automatisch ab.

Arbeitslicht ein-/ausschalten

Zum Ein- und Ausschalten des Arbeitslichts (12) drücken Sie die Taste Einheitenwechsel/Arbeitslicht (7) etwa 1 s lang.

- **Blicken Sie nicht direkt in das Arbeitslicht, es kann Sie blenden.**

Maßeinheit wechseln

Für die Druckanzeige stehen die Einheiten bar, psi und kPa zur Verfügung.

Zum Wechsel der Maßeinheit drücken Sie so oft kurz die Taste Einheitenwechsel/Arbeitslicht **(7)**, bis die gewünschte Maßeinheit in der Anzeige Maßeinheit **(a)** erscheint.

Aufpumpen

Montieren Sie bei Bedarf den passenden Adapter an den Druckschlauch **(9)**. Wenn vorhanden, nehmen Sie die Ventilkappe am aufzublasenden Gegenstand ab.

Drehen Sie den Druckschlauch **(9)** mit bzw. ohne Adapter fest auf bzw. in das Ventil. Der aktuelle Druck am angeschlossenen Gegenstand erscheint in der Anzeige Messwert **(b)**.

Aufpumpen mit Abschaltautomatik (AUTOSTOP):

- In der Anzeige Zieldruck **(e)** erscheint der zuletzt eingestellte Druckwert. Bei erstmaligem Verwenden (Werkeinstellung) oder vorherigem Löschen des Zieldrucks erscheint "--" in der Anzeige.
- Zieldruck festlegen oder ändern: Drücken Sie die Tasten Zieldruck senken **(6)** bzw. Zieldruck erhöhen **(10)** so oft, bis der gewünschte Wert in der Anzeige Zieldruck **(e)** eingestellt ist. Bei längerem Drücken auf die Tasten wird der Wert schneller geändert.
- Drücken Sie die Pump Taste **(11)**, um den Pumpvorgang zu starten. Sie können den Zieldruck auch während des Pumpvorgangs noch ändern.
- Der Pumpvorgang wird automatisch beendet, wenn der eingestellte Zieldruck erreicht ist. Der eingestellte Zieldruck wird beim Ausschalten der Luftpumpe gespeichert.

Aufpumpen ohne Abschaltautomatik (MANUAL):

- Für das Pumpen ohne Abschaltautomatik darf kein Zieldruck festgelegt sein ("--" in der Anzeige Zieldruck **(e)**). Zum Löschen eines vorhandenen Zieldrucks drücken Sie die Taste Zieldruck senken **(6)** so lange, bis "--" angezeigt wird.
- Drücken Sie die Pump Taste **(11)**, um den Pumpvorgang zu starten. Der aktuelle Druck des angeschlossenen Gegenstands erscheint in der Anzeige Messwert **(b)**.
- Wenn der gewünschte Druck in der Anzeige Messwert **(b)** erreicht ist, drücken Sie die Pump Taste **(11)** erneut, um den Pumpvorgang zu beenden.

Fehler – Ursachen und Abhilfe

Ursache	Abhilfe
Warnanzeige (c) im Display, Luftpumpe schaltet sich ab	
Die Luftpumpe befindet sich außerhalb der erlaubten Betriebstemperatur.	Lassen Sie die Luftpumpe austemperieren, bevor Sie sie wieder einschalten.
Warnanzeige (c) während des Pumpens im Display	
Der Stromverbrauch ist zu hoch.	Prüfen Sie, ob der Luftstrom im Druckschlauch oder in anderen Teilen blockiert ist.

Ursache	Abhilfe
Warnanzeige (c) bei angeschlossenem Steckernetzteil im Display	
Umgebungstemperatur befindet sich außerhalb des zulässigen Ladetemperaturbereichs.	Lassen Sie die Luftpumpe austemperieren. Der Ladevorgang beginnt automatisch, wenn der zulässige Temperaturbereich erreicht ist und die Warnanzeige erlischt.
Anzeige "Er1" im Display	
Der Drucksensor funktioniert nicht.	Lassen Sie die Luftpumpe von einer Bosch -Kundendienststelle überprüfen.
Anzeige "Er2" im Display	
Der Luftdruck am angeschlossenen Gegenstand liegt außerhalb des Messbereichs der Luftpumpe.	Verbinden Sie die Luftpumpe ausschließlich mit Gegenständen, deren Luftdruck den in den technischen Daten angegebenen maximalen Druck nicht übersteigt.

Wartung und Service

Wartung und Reinigung

- **Halten Sie die Luftpumpe und die Lüftungsschlitze sauber, um gut und sicher zu arbeiten.**

Ist der Akku nicht mehr funktionsfähig, wenden Sie sich bitte an eine autorisierte Kundendienststelle für **Bosch**-Elektrowerkzeuge.

Kundendienst und Anwendungsberatung

Der Kundendienst beantwortet Ihre Fragen zu Reparatur und Wartung Ihres Produkts sowie zu Ersatzteilen. Explosionszeichnungen und Informationen zu Ersatzteilen finden Sie auch unter: www.bosch-pt.com

Das Bosch-Anwendungsberatungs-Team hilft Ihnen gerne bei Fragen zu unseren Produkten und deren Zubehör.

Geben Sie bei allen Rückfragen und Ersatzteilbestellungen bitte unbedingt die 10-stellige Sachnummer laut Typenschild des Produkts an.

Deutschland

Robert Bosch Power Tools GmbH
Servicezentrum Elektrowerkzeuge
Zur Luhne 2

37589 Kalefeld – Willershausen

Kundendienst: Tel.: (0711) 40040480

E-Mail: Servicezentrum.Elektrowerkzeuge@de.bosch.com

Unter www.bosch-pt.de können Sie online Ersatzteile bestellen oder Reparaturen anmelden.

Anwendungsberatung:

Tel.: (0711) 40040480

Fax: (0711) 40040482

E-Mail: kundenberatung.ew@de.bosch.com

Weitere Serviceadressen finden Sie unter:

www.bosch-pt.com/serviceaddresses

Transport

Die enthaltenen Li-Ionen-Akkus unterliegen den Anforderungen des Gefahrgutrechts. Die Akkus können durch den Benutzer ohne weitere Auflagen auf der Straße transportiert werden.

Beim Versand durch Dritte (z.B.: Lufttransport oder Spedition) sind besondere Anforderungen an Verpackung und Kennzeichnung zu beachten. Hier muss bei der Vorbereitung des Versandstückes ein Gefahrgut-Experte hinzugezogen werden.

Entsorgung

Luftpumpen, Akkus, Zubehör und Verpackungen sollen einer umweltgerechten Wiederverwertung zugeführt werden.



Werfen Sie Luftpumpen und Akkus/Batterien nicht in den Hausmüll!

Nur für EU-Länder:

Gemäß der europäischen Richtlinie 2012/19/EU müssen nicht mehr gebrauchsfähige Luftpumpen und gemäß der europäischen Richtlinie 2006/66/EG müssen defekte oder verbrauchte Akkus/Batterien getrennt gesammelt und einer umweltgerechten Wiederverwertung zugeführt werden.

Akkus/Batterien:**Li-Ion:**

Bitte beachten Sie die Hinweise im Abschnitt Transport (siehe „Transport“, Seite 10).

- **Integrierte Akkus dürfen zur Entsorgung nur von Fachpersonal entnommen werden.** Durch das Öffnen der Gehäuseschale kann die Luftpumpe zerstört werden.

Um den Akku aus der Luftpumpe zu entnehmen, betätigen Sie die Luftpumpe so lange, bis der Akku vollständig entladen ist. Drehen Sie die Schrauben am Gehäuse heraus und nehmen Sie die Gehäuseschale ab, um den Akku zu entnehmen. Um einen Kurzschluss zu verhindern, trennen Sie die Anschlüsse am Akku einzeln nacheinander und isolieren Sie anschließend die Pole. Auch bei vollständiger Entladung ist noch eine Restkapazität im Akku enthalten, die im Kurzschlussfall freigesetzt werden kann.

English**Safety Instructions****General Power Tool Safety Warnings**

⚠ WARNING Read all safety warnings, instructions, illustrations and specifications provided with this power tool. Failure to follow all in-

structions listed below may result in electric shock, fire and/or serious injury.

Save all warnings and instructions for future reference.

The term "power tool" in the warnings refers to your mains-operated (corded) power tool or battery-operated (cordless) power tool.

Work area safety

- **Keep work area clean and well lit.** Cluttered or dark areas invite accidents.
- **Do not operate power tools in explosive atmospheres, such as in the presence of flammable liquids, gases or dust.** Power tools create sparks which may ignite the dust or fumes.
- **Keep children and bystanders away while operating a power tool.** Distractions can cause you to lose control.

Electrical safety

- **Power tool plugs must match the outlet. Never modify the plug in any way. Do not use any adapter plugs with earthed (grounded) power tools.** Unmodified plugs and matching outlets will reduce risk of electric shock.
- **Avoid body contact with earthed or grounded surfaces, such as pipes, radiators, ranges and refrigerators.** There is an increased risk of electric shock if your body is earthed or grounded.
- **Do not expose power tools to rain or wet conditions.** Water entering a power tool will increase the risk of electric shock.
- **Do not abuse the cord. Never use the cord for carrying, pulling or unplugging the power tool. Keep cord away from heat, oil, sharp edges or moving parts.** Damaged or entangled cords increase the risk of electric shock.
- **When operating a power tool outdoors, use an extension cord suitable for outdoor use.** Use of a cord suitable for outdoor use reduces the risk of electric shock.
- **If operating a power tool in a damp location is unavoidable, use a residual current device (RCD) protected supply.** Use of an RCD reduces the risk of electric shock.

Personal safety

- **Stay alert, watch what you are doing and use common sense when operating a power tool. Do not use a power tool while you are tired or under the influence of drugs, alcohol or medication.** A moment of inattention while operating power tools may result in serious personal injury.
- **Use personal protective equipment. Always wear eye protection.** Protective equipment such as a dust mask, non-skid safety shoes, hard hat or hearing protection used for appropriate conditions will reduce personal injuries.
- **Prevent unintentional starting. Ensure the switch is in the off-position before connecting to power source and/or battery pack, picking up or carrying the tool.** Carrying power tools with your finger on the switch or en-

ergising power tools that have the switch on invites accidents.

- ▶ **Remove any adjusting key or wrench before turning the power tool on.** A wrench or a key left attached to a rotating part of the power tool may result in personal injury.
- ▶ **Do not overreach. Keep proper footing and balance at all times.** This enables better control of the power tool in unexpected situations.
- ▶ **Dress properly. Do not wear loose clothing or jewellery. Keep your hair and clothing away from moving parts.** Loose clothes, jewellery or long hair can be caught in moving parts.
- ▶ **If devices are provided for the connection of dust extraction and collection facilities, ensure these are connected and properly used.** Use of dust collection can reduce dust-related hazards.
- ▶ **Do not let familiarity gained from frequent use of tools allow you to become complacent and ignore tool safety principles.** A careless action can cause severe injury within a fraction of a second.

Power tool use and care

- ▶ **Do not force the power tool. Use the correct power tool for your application.** The correct power tool will do the job better and safer at the rate for which it was designed.
- ▶ **Do not use the power tool if the switch does not turn it on and off.** Any power tool that cannot be controlled with the switch is dangerous and must be repaired.
- ▶ **Disconnect the plug from the power source and/or remove the battery pack, if detachable, from the power tool before making any adjustments, changing accessories, or storing power tools.** Such preventive safety measures reduce the risk of starting the power tool accidentally.
- ▶ **Store idle power tools out of the reach of children and do not allow persons unfamiliar with the power tool or these instructions to operate the power tool.** Power tools are dangerous in the hands of untrained users.
- ▶ **Maintain power tools and accessories. Check for misalignment or binding of moving parts, breakage of parts and any other condition that may affect the power tool's operation. If damaged, have the power tool repaired before use.** Many accidents are caused by poorly maintained power tools.
- ▶ **Keep cutting tools sharp and clean.** Properly maintained cutting tools with sharp cutting edges are less likely to bind and are easier to control.
- ▶ **Use the power tool, accessories and tool bits etc. in accordance with these instructions, taking into account the working conditions and the work to be performed.** Use of the power tool for operations different from those intended could result in a hazardous situation.
- ▶ **Keep handles and grasping surfaces dry, clean and free from oil and grease.** Slippery handles and grasping

surfaces do not allow for safe handling and control of the tool in unexpected situations.

Battery tool use and care

- ▶ **Recharge only with the charger specified by the manufacturer.** A charger that is suitable for one type of battery pack may create a risk of fire when used with another battery pack.
- ▶ **Use power tools only with specifically designated battery packs.** Use of any other battery packs may create a risk of injury and fire.
- ▶ **When battery pack is not in use, keep it away from other metal objects, like paper clips, coins, keys, nails, screws or other small metal objects, that can make a connection from one terminal to another.** Shorting the battery terminals together may cause burns or a fire.
- ▶ **Under abusive conditions, liquid may be ejected from the battery; avoid contact. If contact accidentally occurs, flush with water. If liquid contacts eyes, additionally seek medical help.** Liquid ejected from the battery may cause irritation or burns.
- ▶ **Do not use a battery pack or tool that is damaged or modified.** Damaged or modified batteries may exhibit unpredictable behaviour resulting in fire, explosion or risk of injury.
- ▶ **Do not expose a battery pack or tool to fire or excessive temperature.** Exposure to fire or temperature above 130°C may cause explosion.
- ▶ **Follow all charging instructions and do not charge the battery pack or tool outside the temperature range specified in the instructions.** Charging improperly or at temperatures outside the specified range may damage the battery and increase the risk of fire.

Service

- ▶ **Have your power tool serviced by a qualified repair person using only identical replacement parts.** This will ensure that the safety of the power tool is maintained.
- ▶ **Never service damaged battery packs.** Service of battery packs should only be performed by the manufacturer or authorized service providers.

Safety Instructions for Air Pumps



When using the air pump, take care not to exceed the permitted pressure of the product to be inflated. The product may burst or rupture and you may injure yourself.



The hose and metal parts of the adapters can overheat when working for long periods.

Schedule breaks when working for long periods and leave the parts to cool down if necessary.

- ▶ **Do not leave the air pump unsupervised.**
- ▶ **Avoid starting the air pump unintentionally before the pressure has been adjusted on the pump and the pump has been correctly connected to the product to**

be inflated. The pump will only stop once it has reached the preset pressure or the maximum pressure.

- **Use a calibrated measuring tool to check the pressure of your product after inflating it.** An incorrect pressure may lead to dangerous situations, e.g. your car handling differently.
- **Do not allow children to use the air pump. Do not direct the air hose or air flow at people's or animals' mouths, ears or eyes and do not blow any dust or other particles at people or animals.** This can lead to injury.
- **Stop using the air pump if the indicator or other parts are defective.** The permitted pressure of the product to be inflated could be exceeded and this may lead to dangerous situations.



Protect the air pump from heat, e.g. from continuous sunlight, fire, water, and moisture. There is a risk of explosion.

Product Description and Specifications



Read all the safety and general instructions. Failure to observe the safety and general instructions may result in electric shock, fire and/or serious injury.

Please observe the illustrations at the beginning of this operating manual.

Intended Use

The air pump is intended for pumping up bicycle, motorcycle and car tyres and small inflatable toys, sporting goods and beach items.

It is not suitable for pumping up large-volume tyres (e.g. truck tyres) or large inflatable items (e.g. air mattresses).

The air pump is intended only for household and domestic use.

Product Features

The numbering of the product features refers to the illustration of the air pump on the graphics page.

- (1) Lid of the adapter storage compartment
- (2) Valve adapter
- (3) Ball needle adapter
- (4) Volume adapter
- (5) On/off button 
- (6) Reduce target pressure button (-)
- (7) Change unit (UNIT)/worklight button
- (8) Display
- (9) Pressure hose
- (10) Increase target pressure button (+)

- (11) Pump button (START/STOP)
- (12) Worklight
- (13) Hose clamp
- (14) USB cable
- (15) Power supply^{a)} (country-specific)
- (16) USB Type-C[®] port^{b)}

a) Accessories shown or described are not included with the product as standard. You can find the complete selection of accessories in our accessories range.

b) USB Type-C[®] and USB-C[®] are trademarks of USB Implementers Forum.

Display Elements

- (a) Unit of measurement indicator
- (b) Measured value indicator
- (c) Warning indicator
- (d) Battery charge indicator
- (e) Target pressure indicator (PRESET)

Technical Data

Cordless air pump	EasyPump	
Article number		3 603 J47 0..
Rated voltage	V=	3.6
Max. output volume	l/min	10
Max. pressure		
	bar	10.3
	psi	150
	kPa	1030
Weight according to EPTA-Procedure 01:2014	kg	0.43
Recommended ambient temperature during charging	°C	+10 to +40
Permitted ambient temperature during operation and during storage	°C	0 to +50
Recommended power supply ^{A)}		2 609 120 7.. 1 600 A01 6..
Recommended USB cable		1 600 A01 6A8
Rechargeable battery		Li-ion
Charging voltage	V	5
Max. charging current	A	1
Capacity	Ah	3.0
Energy	Wh	10.8
Number of battery cells		1

A) Additional technical data can be found at: <http://www.bosch-do-it.com/ecodesign>

Noise/Vibration Information

Noise emission values determined according to **EN 62841-1**.

Typically, the A-weighted sound pressure level of the power tool is **71 dB(A)**. Uncertainty $K = 3$ dB. The noise level when working can exceed the volume stated. **Wear hearing protection!**

Vibration total values a_h (tri-ax vector sum) and uncertainty K determined according to **EN 62841-1**:

$$a_h = 4 \text{ m/s}^2, K = 1.5 \text{ m/s}^2.$$

The vibration level and noise emission value given in these instructions have been measured in accordance with a standardised measuring procedure and may be used to compare power tools. They may also be used for a preliminary estimation of vibration and noise emissions.

The stated vibration level and noise emission value represent the main applications of the power tool. However, if the power tool is used for other applications, with different application tools or is poorly maintained, the vibration level and noise emission value may differ. This may significantly increase the vibration and noise emissions over the total working period.

To estimate vibration and noise emissions accurately, the times when the tool is switched off or when it is running but not actually being used should also be taken into account. This may significantly reduce vibration and noise emissions over the total working period.

Implement additional safety measures to protect the operator from the effects of vibration, such as servicing the power tool and application tools, keeping their hands warm, and organising workflows correctly.

Assembly

Battery Charging (see figure A)

► **Use only the power supplies listed in the technical data.** Only these power supplies are matched to the lithium-ion battery of your air pump.

Note: The battery is supplied partially charged. To ensure the maximum performance of the battery, use the power supply to fully charge the battery before first use.

The lithium-ion battery can be charged at any time without reducing its service life. Interrupting the charging process does not damage the battery.

The lithium-ion battery is protected against deep discharge by "Electronic Cell Protection (ECP)". A protective circuit switches the air pump off when the battery is drained.

► **Do not continue to press the on/off button after the air pump has automatically switched itself off due to an empty battery.** This can damage the rechargeable battery.

To charge the battery, connect the USB Type-C® port (16) to the power supply (15) via the USB cable (14). Plug the power supply into a plug socket.

The charging process will begin and will be indicated by continuously filling bars in the battery charge indicator (d). The air pump cannot be used during charging.

When the charging process is complete, the battery charge indicator (d) will be continuously lit until the air pump is disconnected from the power supply.

If you are not planning to use the air pump again soon, disconnect the power supply (15) from the mains.

Battery Charge Indicator

The battery charge indicator (d) in the display shows the battery's state of charge:

Display	Capacity
	75–100 %
	50–75 %
	25–50 %
	5–25 %
	0–5 %

Fitting/Changing the Adapter (see figure B)

Select the adapter best suited to the intended application:

- Valve adapter (2), e.g. for many bike valves.
- Ball needle adapter (3), e.g. for footballs.
- Volume adapter (4), for small beach items or sporting goods, e.g. beach balls.

Slide the lid off the adapter storage compartment (1) and remove the adapter.

Screw the adapter fully into the pressure hose (9).

For standard car tyre valves (sometimes also used on bikes), no adapter is required.

Operation

Starting Operation

Switching On and Off

To **switch** the air pump **on or off**, press the on/off button (5). The last set target pressure is saved when switching off the pump.

When no button on the air pump is pressed for approx. 3 minutes, the air pump automatically switches off to preserve battery life.

Switching the worklight on and off

To switch the worklight (12) on and off, press the change unit/worklight button (7) for approximately 1 second.

► **Do not look directly into the worklight; it can blind you.**

Changing the Unit of Measurement

For the pressure indicator, the units bar, psi and kPa are available.

To change the unit of measurement, short press the change unit/worklight button (7) as many times as needed until the required unit of measurement appears in the unit of measurement indicator (a).

Inflation

Fit the appropriate adapter to the pressure hose **(9)** if required. If present, remove the valve cap on the item to be inflated.

Tighten the pressure hose **(9)** with or without the adapter on or in the valve. The current pressure in the connected item appears in the measured value indicator **(b)**.

Inflation with Automatic Switch-off (AUTOSTOP):

- The last set pressure value appears in the target pressure indicator **(e)**. When using for the first time (factory setting) or when the target pressure was previously deleted, "--" appears in the indicator.
- Setting or changing the target pressure: Press the reduce target pressure button **(6)** or increase target pressure button **(10)** as many times as needed until the required value is set in the target pressure indicator **(e)**. The value will change more quickly if the buttons are pressed and held.
- Press the pump button **(11)** to start the inflation process. You can still change the target pressure during the inflation process.
- The inflation process will stop automatically as soon as the set target pressure is reached. The set target pressure is saved when switching off the air pump.

Inflation without Automatic Switch-off (MANUAL):

- When inflating without automatic switch-off, there must be no set target pressure ("--" in the target pressure indicator **(e)**). To delete a set target pressure, press and hold the reduce target pressure button **(6)** until "--" is displayed.
- Press the pump button **(11)** to start the inflation process. The current pressure in the connected item appears in the measured value indicator **(b)**.
- When the required pressure is reached in the measured value indicator **(b)**, press the pump button **(11)** again to end the inflation process.

Errors – Causes and Corrective Measures

Cause	Corrective measures
Warning indicator (c) in the display and the air pump switches off	
The air pump is outside of the permitted operating temperature range.	Allow the air pump to adjust to the ambient temperature before you switch it on again.
Warning indicator (c) in the display during inflation	
The electricity consumption is too high.	Check whether the air flow in the pressure hose or in other parts is blocked.
Warning indicator (c) in the display when connected to the power supply	
Ambient temperature is outside the permissible charging temperature range.	Allow the air pump to reach the correct temperature. The charging process begins automatically as soon as the permitted charging temper-

Cause	Corrective measures
	ature range has been reached and the warning indicator goes out.
"Er1" indicator in the display	
The pressure sensor does not work.	Have the air pump checked by a Bosch after-sales service centre.
"Er2" indicator in the display	
The air pressure on the connected item is outside the air pump's measuring range.	Only connect the air pump to items whose air pressure does not exceed the maximum pressure specified in the technical data.

Maintenance and Service

Maintenance and Cleaning

- **To ensure safe and efficient operation, always keep the air pump and the ventilation slots clean.**

If the battery is no longer working, please contact an authorised after-sales service agent for **Bosch** power tools.

After-Sales Service and Application Service

Our after-sales service responds to your questions concerning maintenance and repair of your product as well as spare parts. You can find explosion drawings and information on spare parts at: www.bosch-pt.com

The Bosch product use advice team will be happy to help you with any questions about our products and their accessories.

In all correspondence and spare parts orders, please always include the 10-digit article number given on the nameplate of the product.

Great Britain

Robert Bosch Ltd. (B.S.C.)

P.O. Box 98

Broadwater Park

North Orbital Road

Denham Uxbridge

UB 9 5HJ

At www.bosch-pt.co.uk you can order spare parts or arrange the collection of a product in need of servicing or repair.

Tel. Service: (0344) 7360109

E-Mail: boschservicecentre@bosch.com

You can find further service addresses at:

www.bosch-pt.com/serviceaddresses

Transport

The contained lithium-ion batteries are subject to the Dangerous Goods Legislation requirements. The batteries are suitable for road-transport by the user without further restrictions.

When shipping by third parties (e.g.: by air transport or forwarding agency), special requirements on packaging and labelling must be observed. For preparation of the item being shipped, consulting an expert for hazardous material is required.

Disposal



Air pumps, battery packs, accessories and packaging should be sorted for environmental friendly recycling.



Do not dispose of air pumps and batteries/rechargeable batteries in household waste!

Only for EU countries:

In accordance with Directive 2012/19/EU and Directive 2006/66/EC respectively, air pumps that are no longer usable and defective or drained batteries/rechargeable batteries must be collected separately and recycled in an environmentally friendly manner.

Battery packs/batteries:

Li-ion:

Please observe the notes in the section on transport (see "Transport", page 14).

- ▶ **Integrated batteries may only be removed for disposal by qualified personnel.** Opening the housing shell can irreparably damage the air pump.

Before you can remove the battery from the air pump, you will need to use the air pump until the battery is completely discharged. Unscrew the screws on the housing and remove the housing shell in order to remove the battery. To prevent a short circuit, disconnect the connectors on the battery one at a time and then isolate the poles. Even when fully discharged, the battery still contains a residual capacity, which can be released in case of a short circuit.

Français

Consignes de sécurité

Avertissements de sécurité généraux pour l'outil électrique

⚠ AVERTISSEMENT Lire tous les avertissements de sécurité, les instructions, les illustrations et les spécifications fournis

avec cet outil électrique. Ne pas suivre les instructions énumérées ci-dessous peut provoquer un choc électrique, un incendie et/ou une blessure sérieuse.

Conservé tous les avertissements et toutes les instructions pour pouvoir s'y reporter ultérieurement.

Le terme "outil électrique" dans les avertissements fait référence à votre outil électrique alimenté par le secteur (avec

cordon d'alimentation) ou votre outil électrique fonctionnant sur batterie (sans cordon d'alimentation).

Sécurité de la zone de travail

- ▶ **Conserver la zone de travail propre et bien éclairée.** Les zones en désordre ou sombres sont propices aux accidents.
- ▶ **Ne pas faire fonctionner les outils électriques en atmosphère explosive, par exemple en présence de liquides inflammables, de gaz ou de poussières.** Les outils électriques produisent des étincelles qui peuvent enflammer les poussières ou les fumées.
- ▶ **Maintenir les enfants et les personnes présentes à l'écart pendant l'utilisation de l'outil électrique.** Les distractions peuvent vous faire perdre le contrôle de l'outil.

Sécurité électrique

- ▶ **Il faut que les fiches de l'outil électrique soient adaptées au socle. Ne jamais modifier la fiche de quelque façon que ce soit. Ne pas utiliser d'adaptateurs avec des outils électriques à branchement de terre.** Des fiches non modifiées et des socles adaptés réduisent le risque de choc électrique.
- ▶ **Éviter tout contact du corps avec des surfaces reliées à la terre telles que les tuyaux, les radiateurs, les cuisinières et les réfrigérateurs.** Il existe un risque accru de choc électrique si votre corps est relié à la terre.
- ▶ **Ne pas exposer les outils électriques à la pluie ou à des conditions humides.** La pénétration d'eau à l'intérieur d'un outil électrique augmente le risque de choc électrique.
- ▶ **Ne pas maltraiter le cordon. Ne jamais utiliser le cordon pour porter, tirer ou débrancher l'outil électrique. Maintenir le cordon à l'écart de la chaleur, du lubrifiant, des arêtes vives ou des parties en mouvement.** Des cordons endommagés ou emmêlés augmentent le risque de choc électrique.
- ▶ **Lorsqu'on utilise un outil électrique à l'extérieur, utiliser un prolongateur adapté à l'utilisation extérieure.** L'utilisation d'un cordon adapté à l'utilisation extérieure réduit le risque de choc électrique.
- ▶ **Si l'usage d'un outil électrique dans un emplacement humide est inévitable, utiliser une alimentation protégée par un dispositif à courant différentiel résiduel (RCD).** L'usage d'un RCD réduit le risque de choc électrique.

Sécurité des personnes

- ▶ **Rester vigilant, regarder ce que vous êtes en train de faire et faire preuve de bon sens dans votre utilisation de l'outil électrique. Ne pas utiliser un outil électrique lorsque vous êtes fatigué ou sous l'emprise de drogues, de l'alcool ou de médicaments.** Un moment d'inattention en cours d'utilisation d'un outil électrique peut entraîner des blessures graves.
- ▶ **Utiliser un équipement de protection individuelle. Toujours porter une protection pour les yeux.** Les

équipements de protection individuelle tels que les masques contre les poussières, les chaussures de sécurité antidérapantes, les casques ou les protections auditives utilisés pour les conditions appropriées réduisent les blessures.

- ▶ **Éviter tout démarrage intempestif. S'assurer que l'interrupteur est en position arrêt avant de brancher l'outil au secteur et/ou au bloc de batteries, de le ramasser ou de le porter.** Porter les outils électriques en ayant le doigt sur l'interrupteur ou brancher des outils électriques dont l'interrupteur est en position marche est source d'accidents.
- ▶ **Retirer toute clé de réglage avant de mettre l'outil électrique en marche.** Une clé laissée fixée sur une partie tournante de l'outil électrique peut donner lieu à des blessures.
- ▶ **Ne pas se précipiter. Garder une position et un équilibre adaptés à tout moment.** Cela permet un meilleur contrôle de l'outil électrique dans des situations inattendues.
- ▶ **S'habiller de manière adaptée. Ne pas porter de vêtements amples ou de bijoux. Garder les cheveux et les vêtements à distance des parties en mouvement.** Des vêtements amples, des bijoux ou les cheveux longs peuvent être pris dans des parties en mouvement.
- ▶ **Si des dispositifs sont fournis pour le raccordement d'équipements pour l'extraction et la récupération des poussières, s'assurer qu'ils sont connectés et correctement utilisés.** Utiliser des collecteurs de poussière peut réduire les risques dus aux poussières.
- ▶ **Rester vigilant et ne pas négliger les principes de sécurité de l'outil sous prétexte que vous avez l'habitude de l'utiliser.** Une fraction de seconde d'inattention peut provoquer une blessure grave.

Utilisation et entretien de l'outil électrique

- ▶ **Ne pas forcer l'outil électrique. Utiliser l'outil électrique adapté à votre application.** L'outil électrique adapté réalise mieux le travail et de manière plus sûre au régime pour lequel il a été construit.
- ▶ **Ne pas utiliser l'outil électrique si l'interrupteur ne permet pas de passer de l'état de marche à arrêt et inversement.** Tout outil électrique qui ne peut pas être commandé par l'interrupteur est dangereux et il faut le réparer.
- ▶ **Débrancher la fiche de la source d'alimentation et/ou enlever le bloc de batteries, s'il est amovible, avant tout réglage, changement d'accessoires ou avant de ranger l'outil électrique.** De telles mesures de sécurité préventives réduisent le risque de démarrage accidentel de l'outil électrique.
- ▶ **Conservé les outils électriques à l'arrêt hors de la portée des enfants et ne pas permettre à des personnes ne connaissant pas l'outil électrique ou les présentes instructions de le faire fonctionner.** Les outils électriques sont dangereux entre les mains d'utilisateurs novices.

- ▶ **Observer la maintenance des outils électriques et des accessoires. Vérifier qu'il n'y a pas de mauvais alignement ou de blocage des parties mobiles, des pièces cassées ou toute autre condition pouvant affecter le fonctionnement de l'outil électrique. En cas de dommages, faire réparer l'outil électrique avant de l'utiliser.** De nombreux accidents sont dus à des outils électriques mal entretenus.
- ▶ **Garder affûtés et propres les outils permettant de couper.** Des outils destinés à couper correctement entretenus avec des pièces coupantes tranchantes sont moins susceptibles de bloquer et sont plus faciles à contrôler.
- ▶ **Utiliser l'outil électrique, les accessoires et les lames etc., conformément à ces instructions, en tenant compte des conditions de travail et du travail à réaliser.** L'utilisation de l'outil électrique pour des opérations différentes de celles prévues peut donner lieu à des situations dangereuses.
- ▶ **Il faut que les poignées et les surfaces de préhension restent sèches, propres et dépourvues d'huiles et de graisses.** Des poignées et des surfaces de préhension glissantes rendent impossibles la manipulation et le contrôle en toute sécurité de l'outil dans les situations inattendues.

Utilisation des outils fonctionnant sur batteries et précautions d'emploi

- ▶ **Ne recharger qu'avec le chargeur spécifié par le fabricant.** Un chargeur qui est adapté à un type de bloc de batteries peut créer un risque de feu lorsqu'il est utilisé avec un autre type de bloc de batteries.
- ▶ **N'utiliser les outils électriques qu'avec des blocs de batteries spécifiquement désignés.** L'utilisation de tout autre bloc de batteries peut créer un risque de blessure et de feu.
- ▶ **Lorsqu'un bloc de batteries n'est pas utilisé, le maintenir à l'écart de tout autre objet métallique, par exemple trombones, pièces de monnaie, clés, clous, vis ou autres objets de petite taille qui peuvent donner lieu à une connexion d'une borne à une autre.** Le court-circuitage des bornes d'une batterie entre elles peut causer des brûlures ou un feu.
- ▶ **Dans de mauvaises conditions, du liquide peut être éjecté de la batterie; éviter tout contact. En cas de contact accidentel, nettoyer à l'eau. Si le liquide entre en contact avec les yeux, rechercher en plus une aide médicale.** Le liquide éjecté des batteries peut causer des irritations ou des brûlures.
- ▶ **Ne pas utiliser un bloc de batteries ou un outil fonctionnant sur batteries qui a été endommagé ou modifié.** Les batteries endommagées ou modifiées peuvent avoir un comportement imprévisible provoquant un feu, une explosion ou un risque de blessure.
- ▶ **Ne pas exposer un bloc de batteries ou un outil fonctionnant sur batteries au feu ou à une température ex-**

cessive. Une exposition au feu ou à une température supérieure à 130°C peut provoquer une explosion.

- **Suivre toutes les instructions de charge et ne pas charger le bloc de batteries ou l'outil fonctionnant sur batteries hors de la plage de températures spécifiée dans les instructions.** Un chargement incorrect ou à des températures hors de la plage spécifiée de températures peut endommager la batterie et augmenter le risque de feu.

Maintenance et entretien

- **Faire entretenir l'outil électrique par un réparateur qualifié utilisant uniquement des pièces de rechange identiques.** Cela assure le maintien de la sécurité de l'outil électrique.
- **Ne jamais effectuer d'opération d'entretien sur des blocs de batteries endommagés.** Il convient que l'entretien des blocs de batteries ne soit effectué que par le fabricant ou les fournisseurs de service autorisés.

Consignes de sécurité pour pompes à air



Veillez lors de l'utilisation de la pompe à air à ne pas dépasser la pression maximale admissible du produit à gonfler. Le produit pourrait sinon éclater et vous pourriez vous blesser.



Le flexible et les pièces métalliques des adaptateurs peuvent s'échauffer fortement lors d'une utilisation prolongée de la pompe. Lors d'une utilisation prolongée, prévoyez des temps de pause afin de permettre aux pièces de se refroidir.

- **Ne laissez pas la pompe à air sans surveillance.**
- **Évitez de mettre en marche la pompe à air avant d'avoir réglé la pression et avant que la pompe soit correctement raccordée au produit à gonfler.** La pompe ne s'arrête qu'une fois que la pression préréglée ou la pression maximale est atteinte.
- **Au terme du gonflage, vérifiez la pression de votre produit avec un appareil de mesure étalonné.** Une pression erronée peut entraîner des situations dangereuses, p. ex. modifier le comportement de roulage de votre véhicule.
- **Ne laissez pas les enfants utiliser la pompe à air. Ne dirigez pas le flexible d'air ou l'air sous pression vers la bouche, les oreilles ou les yeux de personnes ou d'animaux et ne soufflez pas de poussière ou d'autres particules en direction de personnes ou d'animaux.** Ceci peut entraîner des blessures.
- **N'utilisez plus la pompe à air quand l'écran d'affichage ou d'autres pièces sont défectueux.** Vous risqueriez de dépasser la pression maximale admissible du produit à gonfler, ce qui peut conduire à des situations dangereuses.



Protégez la pompe à air de l'eau, de l'humidité, du feu et de toute source de chaleur, y compris une exposition prolongée au soleil. Il y a risque d'explosion.

Description des prestations et du produit



Lisez attentivement toutes les instructions et consignes de sécurité. Le non-respect des instructions et consignes de sécurité

peut provoquer un choc électrique, un incendie et/ou entraîner de graves blessures.

Référez-vous aux illustrations qui se trouvent au début de la notice d'utilisation.

Utilisation conforme

La pompe à air est conçue pour gonfler les pneus de vélos, motos et voitures ainsi que pour gonfler de petits articles de jeu, de sport et de plage.

Elle n'est pas conçue pour gonfler des pneus de grande taille (p. ex. pneus de poids lourds) ou des articles gonflables (p. ex. matelas pneumatiques).

La pompe à air est uniquement destinée à un usage domestique ou ménager.

Éléments constitutifs

La numérotation des pièces et éléments constitutifs se réfère à la représentation de la pompe à air sur la page graphique.

- (1) Couvercle du compartiment de rangement d'accessoires
- (2) Adaptateur pour valve
- (3) Aiguille à ballon
- (4) Adaptateur conique
- (5) Touche Marche/Arrêt
- (6) Touche (-)
- (7) Touche Changement d'unité (UNIT)/LED d'éclairage
- (8) Écran
- (9) Flexible de pression
- (10) Touche Augmentation de la pression de consigne (+)
- (11) Touche de gonflage (START/STOP)
- (12) LED d'éclairage
- (13) Serrage de flexible
- (14) Câble USB
- (15) Chargeur secteur^{a)} (varie selon les pays)
- (16) Prise USB Type-C^{b)}

a) **Les accessoires décrits ou illustrés ne sont pas tous compris dans la fourniture. Vous trouverez les accessoires complets dans notre gamme d'accessoires.**

b) USB Type-C® et USB-C® sont des marques déposées de l'USB Implementers Forum.

Affichages

- (a) Affichage de l'unité de mesure
- (b) Affichage de valeur mesurée

- (c) Affichage d'alerte
- (d) Indicateur d'état de charge de l'accu
- (e) Affichage de pression de consigne (PRESET)

Caractéristiques techniques

Pompe à air sans fil		EasyPump
Référence		3 603 J47 0..
Tension nominale	V=	3,6
Débit d'air maxi	l/min	10
Pression maxi		
	bar	10,3
	psi	150
	kPa	1030
Poids selon EPTA-Procédure 01:2014	kg	0,43
Températures ambiantes recommandées pour la charge	°C	+10 ... +40
Températures ambiantes autorisées pendant l'utilisation et pour le stockage	°C	0 ... +50
Chargeur secteur recommandé ^{A)}		2 609 120 7.. 1 600 A01 6..
Câble USB recommandé		1 600 A01 6A8
Accu		Lithium-Ion
Tension de charge	V	5
Courant de charge maxi	A	1
Capacité	Ah	3,0
Énergie	Wh	10,8
Nombre de cellules		1

A) Vous trouverez d'autres caractéristiques techniques sous : <http://www.bosch-do-it.com/ecodesign>

Informations sur le niveau sonore/les vibrations

Valeurs d'émissions sonores déterminées conformément à **EN 62841-1**.

Le niveau de pression acoustique en dB(A) typique de l'outil électroportatif est de **71 dB(A)**. Incertitude $K = 3$ dB. Le niveau sonore peut dépasser les valeurs indiquées pendant l'utilisation de l'outil. **Portez un casque antibruit !**

Valeurs globales de vibration a_h (somme vectorielle sur les trois axes) et incertitude K conformément à **EN 62841-1** :
 $a_h = 4 \text{ m/s}^2$, $K = 1,5 \text{ m/s}^2$.

Le niveau de vibration et la valeur d'émission sonore indiqués dans cette notice d'utilisation ont été mesurés conformément à la norme et peuvent être utilisés pour une comparaison entre les outils électroportatifs. Ils peuvent aussi servir de base à une estimation préliminaire du taux de vibration et du niveau sonore.

Le niveau de vibration et la valeur d'émission sonore indiqués s'appliquent pour les utilisations principales de l'outil électroportatif. Si l'outil électroportatif est utilisé pour

d'autres applications, avec d'autres accessoires de travail ou sans avoir fait l'objet d'un entretien régulier, le niveau de vibration et la valeur d'émission sonore peuvent différer. Il peut en résulter des vibrations et un niveau sonore nettement plus élevés pendant toute la durée de travail.

Pour une estimation précise du niveau de vibration et du niveau sonore, il faut aussi prendre en considération les périodes pendant lesquelles l'outil est éteint ou bien en marche sans être vraiment en action. Il peut en résulter au final un niveau de vibration et un niveau sonore nettement plus faibles pendant toute la durée de travail.

Prévoyez des mesures de protection supplémentaires permettant de protéger l'utilisateur de l'effet des vibrations, par exemple : maintenance de l'outil électroportatif et des accessoires de travail, maintien des mains au chaud, organisation des procédures de travail.

Montage

Recharge de l'accu (voir figure A)

- **N'utilisez que les chargeurs secteur indiqués dans les Caractéristiques techniques.** Ils sont les seuls à être adaptés à l'accu Lithium-Ion de votre pompe à air.

Remarque : L'accu est fourni partiellement chargé. Pour obtenir les performances maximales, chargez l'accu à fond avant la première utilisation.

L'accu Lithium-Ion peut être rechargé à tout moment, sans risquer de réduire sa durée de vie. Le fait d'interrompre le processus de charge n'endommage pas l'accu.

L'accu Lithium-Ion est protégé contre une décharge complète par l'électronique ECP ["Electronic Cell Protection (ECP)"]. Quand l'accu est déchargé, un circuit de protection désactive automatiquement la pompe à air.

- **Après une désactivation automatique de la pompe à vide pour cause d'accu vide, n'essayez pas de la remettre en marche en actionnant la touche Marche/Arrêt.** L'accu pourrait sinon être endommagé.

Pour recharger l'accu, reliez la prise USB Type-C® (16) au chargeur secteur (15) au moyen du câble USB (14). Raccordez le chargeur secteur à une prise électrique.

Le processus de charge débute et il est signalé par l'allumage successif des barres de l'indicateur d'état de charge (d). Il n'est pas possible d'utiliser la pompe à air pendant la durée de la charge.





Une fois la charge terminée, l'indicateur d'état de charge (d) s'allume en continu jusqu'à ce que la pompe soit débranchée du secteur.

Débranchez le chargeur (15) du secteur avant une longue durée de non-utilisation.

Indicateur d'état de charge de l'accu

L'indicateur d'état de charge (d) indique le niveau de charge de l'accu :

Affichage	Capacité
	75–100 %

Affichage	Capacité
	50–75 %
	25–50 %
	5–25 %
	0–5 %

Montage d'un adaptateur/changement d'adaptateur (voir figure B)

Choisissez l'adaptateur qui convient pour l'utilisation envisagée :

- Adaptateur pour valve **(2)** : p. ex. pour valves de vélo,
- Aiguille à ballon **(3)** : p. ex. pour ballons de foot,
- Adaptateur conique **(4)** : pour petits articles de sport ou de plage, p. ex. ballon de plage.

Faites coulisser le couvercle **(1)** du compartiment de rangement d'accessoires et retirez l'adaptateur souhaité.

Vissez l'adaptateur jusqu'en butée à l'extrémité du flexible de pression **(9)**.

Pour les valves de voiture normales (et les valves de certains vélos), aucun adaptateur n'est nécessaire.

Utilisation

Mise en marche

Mise en marche/arrêt

Pour **mettre en marche et arrêter** la pompe à air, actionnez la touche Marche/Arrêt **(5)**. Avant que la pompe s'éteigne, la pression de consigne réglée en dernier s'affiche.

Si vous n'appuyez sur aucune touche pendant env. 3 min, la pompe à air s'éteint automatiquement afin d'économiser l'accu.

Activation/désactivation de la LED d'éclairage

Pour activer/désactiver la LED d'éclairage **(12)**, actionnez la touche Changement d'unité/LED d'éclairage **(7)** pendant env. 1 s.

- **Ne regardez pas directement les LED. Risque d'éblouissement.**

Changement d'unité de mesure

La pression peut être affichée au choix en bar, psi ou kPa.

Pour changer d'unité, actionnez brièvement à plusieurs reprises la touche Changement d'unité/LED d'éclairage **(7)** jusqu'à ce que l'unité de mesure voulue apparaisse au niveau de l'affichage d'unité de mesure **(a)**.

Gonflage

Vissez, si besoin est, l'adaptateur qui convient à l'extrémité du flexible de pression **(9)**. Retirez le bouchon de valve éventuellement présent sur l'objet à gonfler.

Vissez fermement, avec ou sans adaptateur, le flexible **(9)** sur ou dans la valve. La pression actuelle de l'objet raccordé apparaît au niveau de l'affichage de valeur mesurée **(b)**.

Gonflage avec arrêt automatique (AUTOSTOP) :

- Au niveau de l'affichage de pression de consigne **(e)** apparaît la pression réglée en dernier. Lors de la première utilisation (réglage usine) ou d'effacement préalable de la pression de consigne apparaît « -- » à l'affichage.
- Réglage ou modification de la pression de consigne : Actionnez la touche Diminution de la pression de consigne **(6)** ou Augmentation de la pression de consigne **(10)** jusqu'à ce que la valeur souhaitée apparaisse au niveau de l'affichage de pression de consigne **(e)**. En cas d'actionnement prolongé des touches, la valeur change plus rapidement.
- Actionnez la touche **(11)** pour démarrer le gonflage. Vous pouvez aussi modifier la pression de consigne pendant le gonflage.
- Le gonflage s'arrête automatiquement dès que la pression de consigne est atteinte. La pression de consigne réglée est mémorisée à l'arrêt de la pompe à air.

Gonflage sans arrêt automatique (MANUAL) :

- Pour le gonflage sans arrêt automatique, il faut qu'aucune pression de consigne soit réglée (« -- » au niveau de l'affichage **(e)**). Pour effacer une pression de consigne réglée antérieurement, actionnez la touche Diminution de la pression de consigne **(6)** jusqu'à ce que « -- » soit affiché.
- Actionnez la touche **(11)** pour démarrer le gonflage. La pression actuelle de l'objet raccordé apparaît au départ au niveau de l'affichage de valeur mesurée **(b)**.
- Une fois que la pression voulue est atteinte au niveau de l'affichage de valeur mesurée **(b)**, arrêtez le gonflage en actionnant à nouveau la touche de gonflage **(11)**.

Défauts – Causes et remèdes

Cause	Remède
Affichage d'alerte (c) sur l'écran, la pompe à air s'éteint d'elle-même	
La pompe à air se trouve en dehors de la plage de températures de service admissibles.	Attendez que la pompe à air revienne dans la plage admissible avant de la remettre en marche.
Affichage d'alerte (c) sur l'écran pendant le gonflage	
La consommation de courant est trop élevée.	Vérifiez si le flexible ou d'autres pièces ne sont pas obstrués.
Affichage d'alerte (c) sur l'écran quand le chargeur secteur est connecté	
La température ambiante se trouve en dehors de la plage de températures de charge admissibles.	Faites en sorte que la pompe à air revienne dans la plage admissible. La charge démarre automatiquement dès que la température est à nouveau correcte et l'affichage d'alerte disparaît.
Affichage de « Er1 » sur l'écran	

Cause	Remède
Le capteur de pression ne fonctionne pas.	Faites contrôler la pompe à air dans un point de service après-vente Bosch .

Affichage de « Er2 » sur l'écran

La pression d'air de l'objet raccordé se situe en dehors de la plage de mesure de la pompe à air.	Ne raccordez la pompe à air qu'à des objets dont la pression d'air ne dépasse pas la valeur maximale indiquée dans les Caractéristiques techniques.
---	---

Entretien et Service après-vente

Nettoyage et entretien

- **Veillez à ce que la pompe à air et les fentes d'aération restent propres pour garantir un bon fonctionnement.**

Au cas où l'accu venait à ne plus fonctionner, adressez-vous à un centre de service après-vente agréé pour outillage **Bosch**.

Service après-vente et conseil utilisateurs

Notre Service après-vente répond à vos questions concernant la réparation et l'entretien de votre produit et les pièces de rechange. Vous trouverez des vues éclatées et des informations sur les pièces de rechange sur le site :

www.bosch-pt.com

L'équipe de conseil utilisateurs Bosch se tient à votre disposition pour répondre à vos questions concernant nos produits et leurs accessoires.

Pour toute demande de renseignement ou toute commande de pièces de rechange, précisez impérativement la référence à 10 chiffres figurant sur l'étiquette signalétique du produit.

France

Réparer un outil Bosch n'a jamais été aussi simple, et ce, en moins de 5 jours, grâce à SAV DIRECT, notre formulaire de retour en ligne que vous trouverez sur notre site internet www.bosch-pt.fr à la rubrique Services. Vous y trouverez également notre boutique de pièces détachées en ligne où vous pouvez passer directement vos commandes.

Vous êtes un utilisateur, contactez : Le Service Clientèle Bosch Outillage Electroportatif
Tel. : 09 70 82 12 99 (Numéro non surtaxé au prix d'un appel local)

E-Mail : sav.outillage-electroportatif@fr.bosch.com

Vous êtes un revendeur, contactez :

Robert Bosch (France) S.A.S.
Service Après-Vente Electroportatif
126, rue de Stalingrad
93705 DRANCY Cédex
Tel. : (01) 43119006

E-Mail : sav-bosch.outillage@fr.bosch.com

Vous trouverez d'autres adresses du service après-vente sous :

www.bosch-pt.com/serviceaddresses

Transport

Les accus Lithium-ion sont soumis à la réglementation relative au transport de matières dangereuses. Pour le transport par voie routière, aucune mesure supplémentaire n'a besoin d'être prise.

Lors d'une expédition par un tiers (par ex. transport aérien ou entreprise de transport), des mesures spécifiques doivent être prises concernant l'emballage et le marquage. Pour la préparation de l'envoi, faites-vous conseiller par un expert en transport de matières dangereuses.

Élimination des déchets



Les pompes à air, les accus et les emballages doivent être rapportés à un centre de recyclage respectueux de l'environnement.



Ne jetez pas les pompes à air et les piles/accus avec des ordures ménagères !

Seulement pour les pays de l'UE :

Conformément à la directive européenne 2012/19/UE, les pompes à air hors d'usage, et conformément à la directive européenne 2006/66/CE, les accus/piles usagés ou défectueux doivent être éliminés séparément et être recyclés de manière à préserver l'environnement.

Accus/piles :

Li-Ion :

Veillez respecter les indications se trouvant dans le chapitre Transport. (voir « Transport », Page 20).

- **Il est vivement conseillé de confier le retrait de l'accu à un professionnel pour sa mise au rebut.** La pompe à air risque d'être endommagée lors de l'ouverture de la coque de boîtier.

Avant de retirer l'accu de la pompe à air, faites fonctionner la pompe jusqu'à ce que l'accu soit entièrement déchargé. Dévissez les vis du boîtier et retirez la coque de boîtier. Pour éviter tout court-circuit, débranchez les connexions de l'accu séparément, l'une après l'autre, et isolez ensuite les pôles. Même à l'état déchargé, l'accu conserve une capacité résiduelle risquant de produire un courant en cas de court-circuit.



Español

Indicaciones de seguridad

Indicaciones generales de seguridad para herramientas eléctricas

⚠️ ADVERTENCIA Lea íntegramente las advertencias de peligro, las instrucciones, las ilustraciones y las especificaciones entregadas con esta herramienta eléctrica. En caso de no atenerse a las instrucciones siguientes, ello puede ocasionar una descarga eléctrica, un incendio y/o una lesión grave.

Guardar todas las advertencias de peligro e instrucciones para futuras consultas.

El término "herramienta eléctrica" empleado en las siguientes advertencias de peligro se refiere a herramientas eléctricas de conexión a la red (con cable de red) y a herramientas eléctricas accionadas por acumulador (sin cable de red).

Seguridad del puesto de trabajo

- ▶ **Mantenga el área de trabajo limpia y bien iluminada.** Las áreas desordenadas u oscuras pueden provocar accidentes.
- ▶ **No utilice herramientas eléctricas en un entorno con peligro de explosión, en el que se encuentren combustibles líquidos, gases o material en polvo.** Las herramientas eléctricas producen chispas que pueden llegar a inflamar los materiales en polvo o vapores.
- ▶ **Mantenga alejados a los niños y otras personas de su puesto de trabajo al emplear la herramienta eléctrica.** Una distracción le puede hacer perder el control sobre la herramienta eléctrica.

Seguridad eléctrica

- ▶ **El enchufe de la herramienta eléctrica debe corresponder a la toma de corriente utilizada. No es admisible modificar el enchufe en forma alguna. No emplear adaptadores en herramientas eléctricas dotadas con una toma de tierra.** Los enchufes sin modificar adecuados a las respectivas tomas de corriente reducen el riesgo de una descarga eléctrica.
- ▶ **Evite que su cuerpo toque partes conectadas a tierra como tuberías, radiadores, cocinas y refrigeradores.** El riesgo a quedar expuesto a una sacudida eléctrica es mayor si su cuerpo tiene contacto con tierra.
- ▶ **No exponga la herramienta eléctrica a la lluvia o a condiciones húmedas.** Existe el peligro de recibir una descarga eléctrica si penetran ciertos líquidos en la herramienta eléctrica.
- ▶ **No abuse del cable de red. No utilice el cable de red para transportar o colgar la herramienta eléctrica, ni tire de él para sacar el enchufe de la toma de corriente. Mantenga el cable de red alejado del calor, aceite, esquinas cortantes o piezas móviles.** Los cables de red

dañados o enredados pueden provocar una descarga eléctrica.

- ▶ **Al trabajar con la herramienta eléctrica a la intemperie utilice solamente cables de prolongación apropiados para su uso al aire libre.** La utilización de un cable de prolongación adecuado para su uso en exteriores reduce el riesgo de una descarga eléctrica.
- ▶ **Si fuese imprescindible utilizar la herramienta eléctrica en un entorno húmedo, es necesario conectarla a través de un dispositivo de corriente residual (RCD) de seguridad (fusible diferencial).** La aplicación de un fusible diferencial reduce el riesgo a exponerse a una descarga eléctrica.

Seguridad de personas

- ▶ **Esté atento a lo que hace y emplee sentido común cuando utilice una herramienta eléctrica. No utilice la herramienta eléctrica si estuviese cansado, ni tampoco después de haber consumido drogas, alcohol o medicamentos.** El no estar atento durante el uso de la herramienta eléctrica puede provocarle serias lesiones.
- ▶ **Utilice un equipo de protección personal. Utilice siempre una protección para los ojos.** El riesgo a lesionarse se reduce considerablemente si se utiliza un equipo de protección adecuado como una mascarilla antipolvo, zapatos de seguridad con suela antideslizante, casco, o protectores auditivos.
- ▶ **Evite una puesta en marcha involuntaria. Asegurarse de que la herramienta eléctrica esté desconectada antes de conectarla a la toma de corriente y/o al montar el acumulador, al recogerla y al transportarla.** Si transporta la herramienta eléctrica sujetándola por el interruptor de conexión/desconexión, o si alimenta la herramienta eléctrica estando ésta conectada, ello puede dar lugar a un accidente.
- ▶ **Retire las herramientas de ajuste o llaves fijas antes de conectar la herramienta eléctrica.** Una herramienta de ajuste o llave fija colocada en una pieza rotante puede producir lesiones al poner a funcionar la herramienta eléctrica.
- ▶ **Evite posturas arriesgadas. Trabaje sobre una base firme y mantenga el equilibrio en todo momento.** Ello le permitirá controlar mejor la herramienta eléctrica en caso de presentarse una situación inesperada.
- ▶ **Lleve puesta una vestimenta de trabajo adecuada. No utilice vestimenta amplia ni joyas. Mantenga su pelo y vestimenta alejados de las piezas móviles.** La vestimenta suelta, el pelo largo y las joyas se pueden enganchar con las piezas en movimiento.
- ▶ **Si se proporcionan dispositivos para la conexión de las instalaciones de extracción y recogida de polvo, asegúrese que éstos estén conectados y que sean utilizados correctamente.** El empleo de estos equipos reduce los riesgos derivados del polvo.
- ▶ **No permita que la familiaridad ganada por el uso frecuente de herramientas eléctricas lo deje caer en la complacencia e ignorar las normas de seguridad de**

herramientas. Una acción negligente puede causar lesiones graves en una fracción de segundo.

Uso y trato cuidadoso de herramientas eléctricas

- ▶ **No sobrecargue la herramienta eléctrica. Utilice la herramienta eléctrica adecuada para su aplicación.** Con la herramienta eléctrica adecuada podrá trabajar mejor y más seguro dentro del margen de potencia indicado.
- ▶ **No utilice la herramienta eléctrica si el interruptor está defectuoso.** Las herramientas eléctricas que no se puedan conectar o desconectar son peligrosas y deben hacerse reparar.
- ▶ **Saque el enchufe de la red y/o retire el acumulador desmontable de la herramienta eléctrica, antes de realizar un ajuste, cambiar de accesorio o al guardar la herramienta eléctrica.** Esta medida preventiva reduce el riesgo a conectar accidentalmente la herramienta eléctrica.
- ▶ **Guarde las herramientas eléctricas fuera del alcance de los niños. No permita la utilización de la herramienta eléctrica a aquellas personas que no estén familiarizadas con su uso o que no hayan leído estas instrucciones.** Las herramientas eléctricas utilizadas por personas inexpertas son peligrosas.
- ▶ **Cuide las herramientas eléctricas y los accesorios. Controle la alineación de las piezas móviles, rotura de piezas y cualquier otra condición que pudiera afectar el funcionamiento de la herramienta eléctrica. En caso de daño, la herramienta eléctrica debe repararse antes de su uso.** Muchos de los accidentes se deben a herramientas eléctricas con un mantenimiento deficiente.
- ▶ **Mantenga los útiles limpios y afilados.** Los útiles mantenidos correctamente se dejan guiar y controlar mejor.
- ▶ **Utilice la herramienta eléctrica, los accesorios, los útiles, etc. de acuerdo a estas instrucciones, considerando en ello las condiciones de trabajo y la tarea a realizar.** El uso de herramientas eléctricas para trabajos diferentes de aquellos para los que han sido concebidas puede resultar peligroso.
- ▶ **Mantenga las empuñaduras y las superficies de las empuñaduras secas, limpias y libres de aceite y grasa.** Las empuñaduras y las superficies de las empuñaduras resbaladizas no permiten un manejo y control seguro de la herramienta eléctrica en situaciones imprevistas.

Trato y uso cuidadoso de herramientas accionadas por acumulador

- ▶ **Solamente recargar los acumuladores con los cargadores especificados por el fabricante.** Existe un riesgo de incendio al intentar cargar acumuladores de un tipo diferente al previsto para el cargador.
- ▶ **Utilice las herramientas eléctricas sólo con los acumuladores específicamente designados.** El uso de otro tipo de acumuladores puede provocar daños e incluso un incendio.
- ▶ **Si no utiliza el acumulador, guárdelo separado de objetos metálicos, como clips de papel, monedas, llaves, clavos, tornillos u otros objetos metálicos pequeños**

que pudieran puentear sus contactos. El cortocircuito de los contactos del acumulador puede causar quemaduras o un incendio.

- ▶ **La utilización inadecuada del acumulador puede provocar fugas de líquido. Evite el contacto con él. En caso de un contacto accidental, enjuagar el área afectada con abundante agua. En caso de un contacto con los ojos, recurra además inmediatamente a ayuda médica.** El líquido del acumulador puede irritar la piel o producir quemaduras.
- ▶ **No emplee acumuladores o útiles dañados o modificados.** Los acumuladores dañados o modificados pueden comportarse en forma imprevisible y producir un fuego, explosión o peligro de lesión.
- ▶ **No exponga un paquete de baterías o una herramienta eléctrica al fuego o a una temperatura demasiado alta.** La exposición al fuego o a temperaturas sobre 130 °C puede causar una explosión.
- ▶ **Siga todas las instrucciones para la carga y no cargue nunca el acumulador o la herramienta eléctrica a una temperatura fuera del margen correspondiente especificado en las instrucciones.** Una carga inadecuada o a temperaturas fuera del margen especificado puede dañar el acumulador y aumentar el riesgo de incendio.

Servicio

- ▶ **Únicamente deje reparar su herramienta eléctrica por un experto cualificado, empleando exclusivamente piezas de repuesto originales.** Solamente así se mantiene la seguridad de la herramienta eléctrica.
- ▶ **No repare los acumuladores dañados.** El entrenamiento de los acumuladores sólo debe ser realizado por el fabricante o un servicio técnico autorizado.

Indicaciones de seguridad para bombas de aire



Cuando utilice la bomba de aire, asegúrese de no exceder la presión permitida del producto a inflar. El producto puede reventar o estallar y usted puede lesionarse.



La manguera y las partes metálicas de los adaptadores pueden sobrecalentarse durante un trabajo más prolongado. Programe descansos para un trabajo más largo y deje que las piezas se enfríen si es necesario.

- ▶ **No deje sin vigilancia la bomba de aire.**
- ▶ **Evite una puesta en marcha involuntaria de la bomba de aire, antes de ajustar la presión de la bomba y de que la bomba esté correctamente conectada al producto que se va a inflar.** La bomba sólo se detiene cuando se alcanza la presión preestablecida o la presión máxima.
- ▶ **Después del inflado, compruebe la presión de su producto con un dispositivo de medición calibrado.** La presión incorrecta puede conducir a situaciones peligrosas, p. ej. a un comportamiento diferente de su coche.
- ▶ **No deje que niños utilicen la bomba de aire. No dirija la manguera de aire o la corriente de aire a la boca, los**

oídos o los ojos de las personas o los animales, y no sople el polvo u otras partículas hacia las personas o los animales. Ello podría provocar una lesión.

- **No utilice la bomba de aire, si la pantalla u otras piezas están defectuosas.** La presión permisible del producto que se va a inflar puede ser excedida y conducir a situaciones peligrosas.



Proteja la bomba de aire ante el calor, p. ej. también ante la exposición continua a la irradiación solar, el fuego, el agua y la humedad. Existe el riesgo de explosión.

Descripción del producto y servicio



Lea íntegramente estas indicaciones de seguridad e instrucciones. Las faltas de observación de las indicaciones de seguridad y de

las instrucciones pueden causar descargas eléctricas, incendios y/o lesiones graves.

Por favor, observe las ilustraciones en la parte inicial de las instrucciones de servicio.

Utilización reglamentaria

La bomba de aire está diseñada para inflar neumáticos de bicicleta, moto y automóvil, así como pequeños artículos inflables de juego, deporte y playa.

No es adecuada para inflar neumáticos de gran volumen (p. ej. de camiones) o artículos inflables (p. ej. colchones de aire).

La bomba de aire solamente debe utilizarse en el ámbito doméstico.

Componentes principales

La numeración de los componentes ilustrados hace referencia a la representación de la bomba de aire en la página de contenido gráfico.

- (1) Tapa del compartimento de almacenamiento de accesorios
- (2) Adaptador de válvula
- (3) Aguja para pelotas
- (4) Adaptador de volumen
- (5) Tecla de conexión/desconexión
- (6) Tecla para disminuir la presión objetivo (-)
- (7) Tecla para cambio de unidad (UNIT)/luz de trabajo
- (8) Pantalla
- (9) Manguera de presión
- (10) Tecla para aumentar la presión objetivo (+)
- (11) Tecla de bombeo (START/STOP)
- (12) Luz de trabajo
- (13) Abrazadera de manguera
- (14) Cable USB

(15) Fuente de alimentación enchufable^{a)} (específica de cada país)

(16) Hembrilla USB Type-C^{b)}

- a) **Los accesorios descritos e ilustrados no corresponden al material que se adjunta de serie. La gama completa de accesorios opcionales se detalla en nuestro programa de accesorios.**
- b) USB Type-C® y USB-C® son signos de marca de USB Implementers Forum.

Elementos de indicación

- (a) Unidad de medida indicada
- (b) Indicador de valor de medición
- (c) Indicador de advertencia
- (d) Indicador del estado de carga de la batería
- (e) Indicador de presión objetivo (PRESET)

Datos técnicos

Acumulador de bomba de aire	EasyPump	
Número de artículo	3 603 J47 0..	
Tensión nominal	V=	3,6
máx. volumen de suministro	l/min	10
máx. presión		
	bar	10,3
	psi	150
	kPa	1030
Peso según EPTA-Procedure 01:2014	kg	0,43
Temperatura ambiente recomendada durante la carga	°C	+10 ... +40
Temperatura ambiente permitida durante el funcionamiento y en el almacenamiento	°C	0 ... +50
Fuente de alimentación enchufable recomendada ^{A)}	2 609 120 7.. 1 600 A01 6..	
Cable USB recomendado	1 600 A01 6A8	
Acumulador	iones de litio	
Tensión de carga	V	5
Máx. corriente de carga	A	1
Capacidad	Ah	3,0
Energía	Wh	10,8
N.º de celdas del acumulador		1

A) Datos técnicos adicionales se encuentran bajo:
<http://www.bosch-do-it.com/ecodesign>

Información sobre ruidos y vibraciones

Valores de emisión de ruidos determinados según **EN 62841-1**.

El nivel de presión acústica valorado con A de la herramienta eléctrica asciende típicamente a menos de **71 dB(A)**. Inseguridad K = 3 dB. El nivel de ruidos durante el trabajo puede

sobrepasar los valores indicados. **¡Usar protección auditiva!**

Valores totales de vibraciones a_h (suma de vectores de tres direcciones) e inseguridad K determinados según **EN 62841-1**:

$$a_h = 4 \text{ m/s}^2, K = 1,5 \text{ m/s}^2.$$

El nivel de vibraciones y el valor de emisiones de ruidos indicados en estas instrucciones han sido determinados según un procedimiento de medición normalizado y pueden servir como base de comparación con otras herramientas eléctricas. También son adecuados para estimar provisionalmente la emisión de vibraciones y ruidos.

El nivel de vibraciones y el valor de emisiones de ruidos indicados han sido determinados para las aplicaciones principales de la herramienta eléctrica. Por ello, el nivel de vibraciones y el valor de emisiones de ruidos pueden ser diferentes si la herramienta eléctrica se utiliza para otras aplicaciones, con útiles diferentes, o si el mantenimiento de la misma fuese deficiente. Ello puede suponer un aumento drástico de la emisión de vibraciones y de ruidos durante el tiempo total de trabajo.

Para determinar con exactitud las emisiones de vibraciones y de ruidos, es necesario considerar también aquellos tiempos en los que el aparato esté desconectado, o bien, esté en funcionamiento, pero sin ser utilizado realmente. Ello puede suponer una disminución drástica de las emisiones de vibraciones y de ruidos durante el tiempo total de trabajo.

Fije unas medidas de seguridad adicionales para proteger al usuario de los efectos por vibraciones, como por ejemplo: Mantenimiento de la herramienta eléctrica y de los útiles, conservar calientes las manos, organización de las secuencias de trabajo.

Montaje

Carga de la batería (ver figura A)

► **Utilice únicamente las fuentes de alimentación enchufables que se enumeran en los datos técnicos.** Solamente estas fuentes de alimentación enchufables han sido especialmente adaptadas a los acumuladores de iones de litio empleados en su bomba de aire.

Indicación: El acumulador se suministra parcialmente cargado. Con el fin de obtener la plena potencia del acumulador, antes de su primer uso, cárguelo completamente con la fuente de alimentación enchufable.

El acumulador de iones de litio puede recargarse siempre que se quiera, sin que ello merme su vida útil. Una interrupción del proceso de carga no afecta al acumulador.

El acumulador de iones de litio está protegido contra descarga total gracias al sistema de protección electrónica de células "Electronic Cell Protection (ECP)". Si el acumulador está descargado, un circuito de protección se encarga de desconectar la bomba de aire.

► **No continúe presionando la tecla de conexión/desconexión, si la bomba de aire se ha desconectado automáticamente debido a que el acumulador se ha agotado.** El acumulador podría dañarse.

Para cargar el acumulador, conecte la hembra USB Type-C® (**16**) con un cable USB (**14**) a la fuente de alimentación enchufable (**15**). Enchufe la fuente de alimentación enchufable en una toma de corriente.

El proceso de carga comienza y se indica mediante barras continuas en la pantalla de estado de carga del acumulador (**d**). La bomba de aire no puede utilizarse durante la carga.

Una vez finalizado el proceso de carga, el indicador del estado de carga del acumulador (**d**) se ilumina continuamente, hasta que la bomba de aire se desconecta de la fuente de alimentación.

En caso de no utilizar la fuente de alimentación enchufable (**15**) por un tiempo prolongado, sepárela de la red de corriente.

Indicador del estado de carga de la batería

El indicador del estado de carga del acumulador (**d**) en la pantalla muestra el estado de carga del acumulador:

Indicador	Capacidad
	75-100 %
	50-75 %
	25-50 %
	5-25 %
	0-5 %

Montar/cambiar el adaptador (ver figura B)

Seleccione el adaptador adecuado para el uso previsto:

- Adaptador de válvula (**2**): p. ej. para muchas válvulas de bicicleta,
- Aguja para pelotas (**3**): p. ej. para pelotas de fútbol,
- Adaptador de volumen (**4**): para pequeños artículos de playa o deportivos, p. ej. waterpolo.

Deslice la tapa (**1**) del compartimiento de almacenamiento de accesorios y saque el adaptador.

Atornille el adaptador en la manguera de presión (**9**) hasta el tope.

Para las válvulas comunes de los automóviles (en parte también utilizadas para las bicicletas) no es necesario ningún adaptador.

Funcionamiento

Puesta en marcha

Conexión/desconexión

Para la **conexión y desconexión** de la bomba de aire, presione la tecla de conexión/desconexión (**5**). En la desconexión, se memoriza la última presión objetivo ajustada.

Si no se presiona ninguna tecla de la bomba de aire durante aprox. 3 minutos, la bomba de aire se desconecta automáticamente para conservar el acumulador.

Conexión/desconexión de la luz de trabajo

Para la conexión y desconexión de la luz de trabajo **(12)**, presione la tecla cambio de unidad/luz de trabajo **(7)** durante aprox. 1 s.

► **No mire directamente hacia la luz de trabajo, ya que ello puede deslumbrarle.**

Cambio de la unidad de medida

Las unidades bar, psi y kPa están disponibles para la indicación de la presión.

Para cambiar la unidad de medida, pulse brevemente la tecla de cambio de unidad/luz de trabajo **(7)**, hasta que la unidad de medida deseada aparezca en el indicador de unidad de medida **(a)**.

Inflado

Si es necesario, coloque el adaptador apropiado en la manguera de presión **(9)**. Si existe, quite la tapa de la válvula del objeto que se va a inflar.

Enrosque la manguera de presión **(9)** con o sin adaptador firmemente sobre o en la válvula. La presión actual en el objeto conectado aparece en el indicador del valor de medición **(b)**.

Inflado con desconexión automática (AUTOSTOP):

- El último valor de presión ajustado aparece en el indicador de presión objetivo **(e)**. Cuando se utiliza por primera vez la presión objetivo (ajuste de fábrica) o si se borra previamente la presión objetivo, aparece "--" en el indicador.
- Establecer o cambiar la presión del objetivo: Presione las teclas disminuir la presión objetivo **(6)** o aumentar la presión objetivo **(10)**, hasta que se ajuste el valor deseado el indicador de presión objetivo **(e)**. Si se mantienen presionadas las teclas, el valor se modifica más rápido.
- Presione la tecla de bombeo **(11)** para iniciar el proceso de bombeo. La presión objetivo la puede modificar también durante el proceso de bombeo.
- El proceso de bombeo se detiene automáticamente cuando se alcanza la presión objetivo ajustada. La presión objetivo ajustada se memoriza cuando se desconecta la bomba de aire.

Inflado sin desconexión automática (MANUAL):

- Para el bombeo sin desconexión automática, no debe estar ajustada una presión objetivo ("--" en el indicador de presión objetivo **(e)**). Para borrar una presión objetivo existente, presione la tecla para disminuir la presión objetivo **(6)**, hasta que se indique "--".
- Presione la tecla de bombeo **(11)** para iniciar el proceso de bombeo. La presión actual del objeto conectado aparece en el indicador del valor de medición **(b)**.
- Una vez alcanzada la presión deseada en el indicador de valores de medición **(b)**, vuelva a pulsar el botón de bombeo **(11)** para detener el proceso de bombeo.

Fallos – Causas y remedio

Causa	Remedio
Indicación de advertencia (c) en la pantalla, la bomba de aire se desconecta	
La bomba de aire se encuentra fuera de la temperatura de funcionamiento permitida.	Deje que la bomba de aire se enfríe antes de volver a conectarla.
Indicación de advertencia (c) durante el bombeo en la pantalla	
El consumo de corriente es excesivo.	Compruebe si el flujo de aire está bloqueado en la manguera de presión o en otras partes.
Indicación de advertencia (c) con fuente de alimentación enchufable conectada en la pantalla	
La temperatura ambiente se encuentra fuera del margen de temperatura de carga admisible.	Deje que la bomba de aire se enfríe. El proceso de carga se inicia automáticamente cuando se alcanza el margen de temperatura permitido y se apaga la indicación de advertencia.
Indicación "Er1" en la pantalla	
El sensor de presión no funciona.	Deje revisar la bomba de aire por un servicio postventa Bosch .
Indicación "Er2" en la pantalla	
La presión del aire en el objeto conectado está fuera del margen de medición de la bomba de aire.	Conecte la bomba de aire sólo a objetos cuya presión de aire no exceda la presión máxima especificada en los datos técnicos.

Mantenimiento y servicio

Mantenimiento y limpieza

► **Mantenga la bomba de aire y las rendijas de ventilación limpias para trabajar bien y con seguridad.**

Si el acumulador ya no está apto para el funcionamiento, comuníquese con un centro de servicio técnico autorizado para herramientas eléctricas **Bosch**.

Servicio técnico y atención al cliente

El servicio técnico le asesorará en las consultas que pueda Ud. tener sobre la reparación y mantenimiento de su producto, así como sobre piezas de recambio. Las representaciones gráficas tridimensionales e informaciones de repuestos se encuentran también bajo: **www.bosch-pt.com**

El equipo asesor de aplicaciones de Bosch le ayuda gustosamente en caso de preguntas sobre nuestros productos y sus accesorios.

Para cualquier consulta o pedido de piezas de repuesto es imprescindible indicar el nº de artículo de 10 dígitos que figura en la placa de características del producto.

España

Robert Bosch España S.L.U.
Departamento de ventas Herramientas Eléctricas
C/Hermanos García Noblejas, 19
28037 Madrid

Para efectuar su pedido online de recambios o pedir la recogida para la reparación de su máquina, entre en la página www.herramientasbosch.net.

Tel. Asesoramiento al cliente: 902 531 553

Fax: 902 531554

Direcciones de servicio adicionales se encuentran bajo:

www.bosch-pt.com/serviceaddresses

Transporte

Los acumuladores de iones de litio incorporados están sujetos a los requerimientos estipulados en la legislación sobre mercancías peligrosas. Los acumuladores pueden ser transportados por carretera por el usuario sin más imposiciones. En el envío por terceros (p.ej., transporte aéreo o por agencia de transportes) deberán considerarse las exigencias especiales en cuanto a su embalaje e identificación. En este caso deberá recurrirse a los servicios de un experto en mercancías peligrosas al preparar la pieza para su envío.

Eliminación



Las bombas de aire, los acumuladores, los accesorios y los embalajes deberán someterse a un proceso de recuperación que respete el medio ambiente.



¡No elimine las bombas de aire ni acumuladores/pilas con la basura doméstica!

Sólo para los países de la UE:

De acuerdo con las directivas europeas 2012/19/UE y 2006/66/CE, las bombas de aire que ya no son aptas para su uso y los acumuladores/las pilas defectuosos o vacíos deberán ser recogidos por separado y reciclados de manera respetuosa con el medio ambiente.

Acumuladores/pilas:

Iones de Litio:

Por favor, observe las indicaciones en el apartado Transporte (ver "Transporte", Página 26).

► Los acumuladores integrados solamente se deben extraer para la eliminación por personal especializado.

Al abrir la semicarcasa puede que se dañe la bomba de aire.

Para extraer el acumulador de la bomba de aire, accione la bomba de aire hasta que el acumulador se descargue por completo. Desenrosque los tornillos de la carcasa y quite la semicarcasa para extraer el acumulador. Para evitar un cortocircuito, separe uno tras otro los empalmes de la batería y aisle luego los polos. También con descarga total existe aún

una capacidad restante en la batería, que se puede liberar en caso de un cortocircuito.



El símbolo es solamente válido, si también se encuentra sobre la placa de características del producto/fabricado.

Português

Instruções de segurança

Instruções gerais de segurança para ferramentas eléctricas

AVISO

Devem ser lidas todas as indicações de segurança,

instruções, ilustrações e especificações desta ferramenta eléctrica. O desrespeito das instruções apresentadas abaixo poderá resultar em choque eléctrico, incêndio e/ou ferimentos graves.

Guarde bem todas as advertências e instruções para futura referência.

O termo "ferramenta eléctrica" utilizado a seguir nas indicações de advertência, refere-se a ferramentas eléctricas operadas com corrente de rede (com cabo de rede) e a ferramentas eléctricas operadas com acumulador (sem cabo de rede).

Segurança da área de trabalho

- **Mantenha a sua área de trabalho sempre limpa e bem iluminada.** Desordem ou áreas de trabalho insuficientemente iluminadas podem levar a acidentes.
- **Não trabalhar com a ferramenta eléctrica em áreas com risco de explosão, nas quais se encontrem líquidos, gases ou pós inflamáveis.** Ferramentas eléctricas produzem faíscas, que podem inflamar pós ou vapores.
- **Manter crianças e outras pessoas afastadas da ferramenta eléctrica durante a utilização.** No caso de distração é possível que perca o controlo sobre o aparelho.

Segurança eléctrica

- **A ficha de conexão da ferramenta eléctrica deve caber na tomada. A ficha não deve ser modificada de maneira alguma. Não utilizar uma ficha de adaptação junto com ferramentas eléctricas protegidas por ligação à terra.** Fichas não modificadas e tomadas apropriadas reduzem o risco de um choque eléctrico.
- **Evitar que o corpo possa entrar em contacto com superfícies ligadas à terra, como tubos, aquecimentos, fogões e frigoríficos.** Há um risco

elevado devido a choque eléctrico, se o corpo estiver ligado à terra.

- ▶ **Manter o aparelho afastado de chuva ou humidade.** A infiltração de água numa ferramenta eléctrica aumenta o risco de choque eléctrico.
- ▶ **Não deverá utilizar o cabo para outras finalidades. Nunca utilizar o cabo para transportar a ferramenta eléctrica, para pendurá-la, nem para puxar a ficha da tomada. Manter o cabo afastado do calor, do óleo, de arestas afiadas ou de peças em movimento.** Cabos danificados ou emaranhados aumentam o risco de um choque eléctrico.
- ▶ **Se trabalhar com uma ferramenta eléctrica ao ar livre, só deverá utilizar cabos de extensão apropriados para áreas exteriores.** A utilização de um cabo de extensão apropriado para áreas exteriores reduz o risco de um choque eléctrico.
- ▶ **Se não for possível evitar o funcionamento da ferramenta eléctrica em áreas húmidas, deverá ser utilizado um disjuntor de corrente de avaria.** A utilização de um disjuntor de corrente de avaria reduz o risco de um choque eléctrico.

Segurança de pessoas

- ▶ **Esteja atento, observe o que está a fazer e tenha prudência ao trabalhar com a ferramenta eléctrica. Não utilizar uma ferramenta eléctrica quando estiver fatigado ou sob a influência de drogas, álcool ou medicamentos.** Um momento de descuido ao utilizar a ferramenta eléctrica, pode levar a lesões graves.
- ▶ **Utilizar equipamento de protecção individual. Utilizar sempre óculos de protecção.** A utilização de equipamento de protecção pessoal, como máscara de protecção contra pó, sapatos de segurança antiderrapantes, capacete de segurança ou protecção auricular, de acordo com o tipo e aplicação da ferramenta eléctrica, reduz o risco de lesões.
- ▶ **Evitar uma colocação em funcionamento involuntária. Assegure-se de que a ferramenta eléctrica esteja desligada, antes de conectá-la à alimentação de rede e/ou ao acumulador, antes de levantá-la ou de transportá-la.** Se tiver o dedo no interruptor ao transportar a ferramenta eléctrica ou se o aparelho for conectado à alimentação de rede enquanto estiver ligado, poderão ocorrer acidentes.
- ▶ **Remover ferramentas de ajuste ou chaves de boca antes de ligar a ferramenta eléctrica.** Uma ferramenta ou chave que se encontre numa parte do aparelho em movimento pode levar a lesões.
- ▶ **Evite uma posição anormal. Mantenha uma posição firme e mantenha sempre o equilíbrio.** Desta forma é mais fácil controlar a ferramenta eléctrica em situações inesperadas.
- ▶ **Usar roupa apropriada. Não usar roupa larga nem jóias. Mantenha os cabelos e roupas afastados de peças em movimento.** Roupas frouxas, cabelos longos ou jóias podem ser agarrados por peças em movimento.

- ▶ **Se for possível montar dispositivos de aspiração ou de recolha, assegure-se de que estejam conectados e utilizados correctamente.** A utilização de uma aspiração de pó pode reduzir o perigo devido ao pó.
- ▶ **Não deixe que a familiaridade resultante de uma utilização frequente de ferramentas permita que você se torne complacente e ignore os princípios de segurança da ferramenta.** Uma acção descuidada pode causar ferimentos graves numa fracção de segundo.

Utilização e manuseio cuidadoso de ferramentas eléctricas

- ▶ **Não sobrecarregue a ferramenta eléctrica. Utilize a ferramenta eléctrica apropriada para o seu trabalho.** É melhor e mais seguro trabalhar com a ferramenta eléctrica apropriada na área de potência indicada.
- ▶ **Não utilizar uma ferramenta eléctrica com um interruptor defeituoso.** Uma ferramenta eléctrica que não pode mais ser ligada nem desligada, é perigosa e deve ser reparada.
- ▶ **Puxar a ficha da tomada e/ou remover o acumulador, se amovível, antes de executar ajustes na ferramenta eléctrica, de substituir acessórios ou de guardar as ferramentas eléctricas.** Esta medida de segurança evita o arranque involuntário da ferramenta eléctrica.
- ▶ **Guardar ferramentas eléctricas não utilizadas fora do alcance de crianças e não permitir que as pessoas que não estejam familiarizadas com o aparelho ou que não tenham lido estas instruções utilizem o aparelho.** Ferramentas eléctricas são perigosas se forem utilizadas por pessoas inexperientes.
- ▶ **Tratar a ferramenta eléctrica e os acessórios com cuidado. Controlar se as partes móveis do aparelho funcionam perfeitamente e não emperram, e se há peças quebradas ou danificadas que possam prejudicar o funcionamento da ferramenta eléctrica. Permitir que peças danificadas sejam reparadas antes da utilização.** Muitos acidentes têm como causa, a manutenção insuficiente de ferramentas eléctricas.
- ▶ **Manter as ferramentas de corte afiadas e limpas.** Ferramentas de corte cuidadosamente tratadas e com cantos de corte afiados emperram com menos frequência e podem ser conduzidas com maior facilidade.
- ▶ **Utilizar a ferramenta eléctrica, acessórios, ferramentas de aplicação, etc. conforme estas instruções. Considerar as condições de trabalho e a tarefa a ser executada.** A utilização de ferramentas eléctricas para outras tarefas a não ser as aplicações previstas, pode levar a situações perigosas.
- ▶ **Mantenha os punhos e as superfícies de agarrar secas, limpas e livres de óleo e massa consistente.** Punhos e superfícies de agarrar escorregadias não permitem o manuseio e controle seguros da ferramenta em situações inesperadas.

Manuseio e utilização cuidadosos de ferramentas com acumuladores

- ▶ **Só carregar acumuladores em carregadores recomendados pelo fabricante.** Há perigo de incêndio se um carregador apropriado para um certo tipo de acumuladores for utilizado para carregar acumuladores de outros tipos.
- ▶ **Só utilizar ferramentas eléctricas com os acumuladores apropriados.** A utilização de outros acumuladores pode levar a lesões e perigo de incêndio.
- ▶ **Manter o acumulador que não está sendo utilizado afastado de cliques, moedas, chaves, parafusos ou outros pequenos objectos metálicos que possam causar um curto-circuito dos contactos.** Um curto-circuito entre os contactos do acumulador pode ter como consequência queimaduras ou fogo.
- ▶ **No caso de aplicação incorrecta pode vaziar líquido do acumulador. Evitar o contacto. No caso de um contacto accidental, deverá enxaguar com água. Se o líquido entrar em contacto com os olhos, também deverá consultar um médico.** Líquido que escapa do acumulador pode levar a irritações da pele ou a queimaduras.
- ▶ **Não use um acumulador ou uma ferramenta danificada ou modificada.** Os acumuladores danificados ou modificados exibem um comportamento imprevisível podendo causar incêndio, explosão ou risco de lesão.
- ▶ **Não exponha o acumulador ou a ferramenta ao fogo ou temperatura excessiva.** A exposição ao fogo ou a temperaturas acima de 130 °C pode causar explosão.
- ▶ **Siga todas as instruções de carregamento e não carregue o acumulador ou a ferramenta fora da faixa de temperatura especificada no manual de instruções.** Carregar indevidamente ou em temperaturas fora da faixa especificada pode danificar o acumulador e aumentar o risco de incêndio.

Serviço

- ▶ **Só permita que o seu aparelho seja reparado por pessoal especializado e qualificado e só com peças de reposição originais.** Desta forma é assegurado o funcionamento seguro do aparelho.
- ▶ **Nunca tente reparar acumuladores danificados.** A reparação de acumuladores deve ser realizada apenas pelo fabricante ou agentes de assistência autorizados.

Instruções de segurança para bombas de pressão de ar



Ao utilizar a bomba de pressão de ar tenha atenção para não ultrapassar a pressão admissível do produto a inflar. O produto pode rebentar ou explodir e causar ferimentos.



A mangueira e as peças metálicas do adaptador podem sobreaquecer durante um longo período de trabalho. No caso de longos períodos de trabalho, planeie pausas e, se necessário, deixe as peças arrefecer.

- ▶ **Não deixe a bomba de pressão de ar sem vigilância.**
- ▶ **Evite um arranque inadvertido da bomba de pressão de ar, antes de a pressão estar definida na bomba e de a bomba estar corretamente ligada ao produto a inflar.** A bomba só para quando a pressão predefinida ou a pressão máx. for alcançada.
- ▶ **Após a inflação, controle a pressão de seu produto com um instrumento de medição calibrado.** Uma pressão incorreta pode originar situações perigosas, p. ex. um outro comportamento de condução do seu veículo.
- ▶ **Não deixe as crianças utilizarem a bomba de pressão de ar. Não direcione a mangueira de ar ou o fluxo de ar contra a boca, ouvidos ou olhos de pessoas ou animais e não sobre pó ou outras partículas contra pessoas e animais.** Isso pode causar ferimentos.
- ▶ **Não utilize mais a bomba de pressão de ar se a indicação ou outras peças estiverem danificadas.** A pressão admissível do produto a inflar pode ser ultrapassada e originar situações perigosas.



Proteja a bomba de pressão de ar do calor, p. ex. também de radiação solar permanente, fogo, água e humidade. Há risco de explosão.

Descrição do produto e do serviço



Leia todas as instruções de segurança e instruções. A inobservância das instruções de segurança e

das instruções pode causar choque eléctrico, incêndio e/ou ferimentos graves.

Respeite as figuras na parte da frente do manual de instruções.

Utilização adequada

A bomba de pressão de ar destina-se a inflar pneus de bicicleta, motocicletas e veículos, bem como pequenos artigos de brincar, desporto e de praia.

Não é apropriada para inflar pneus de grande volume (p. ex. de camião) ou artigos insufláveis (p. ex. colchões de ar).

A bomba de pressão de ar destina-se apenas para o uso doméstico.

Componentes ilustrados

A numeração dos componentes ilustrados refere-se à apresentação da bomba de pressão de ar na página de esquemas.

- (1) Tampa do compartimento de arrumação dos complementos
- (2) Adaptador da válvula
- (3) Agulha para bolas
- (4) Adaptador de volumes
- (5) Tecla de ligar/desligar 

- (6) Tecla de redução da pressão-alvo (-)
- (7) Tecla de mudança de unidade (UNIT)/luz de trabalho
- (8) Mostrador
- (9) Mangueira de ar comprimido
- (10) Tecla de aumento da pressão-alvo (+)
- (11) Tecla de inflação (START/STOP)
- (12) Luz de trabalho
- (13) Fixação da mangueira
- (14) Cabo USB
- (15) Fonte de alimentação^{a)} (específico do país)
- (16) Tomada USB Type-C^{b)}

- a) **Acessórios apresentados ou descritos não pertencem ao volume de fornecimento padrão. Todos os acessórios encontram-se no nosso programa de acessórios.**
- b) USB Type-C® e USB-C® são marcas registadas da USB Implementers Forum.

Elementos de indicação

- (a) Indicação unidade de medida
- (b) Indicação do valor medido
- (c) Indicação de aviso
- (d) Indicador do nível de carga da bateria
- (e) Indicação da pressão-alvo (PRESET)

Dados técnicos

Bomba de pressão de ar sem fio		EasyPump
Número de produto		3 603 J47 0..
Tensão nominal	V=	3,6
Débito máx.	l/min	10
Pressão máx.	bar	10,3
	psi	150
	kPa	1030
Peso conforme EPTA-Procedure 01:2014	kg	0,43
Temperatura ambiente recomendada durante o carregamento	°C	+10 ... +40
Temperatura ambiente admissível em funcionamento e durante o armazenamento	°C	0 ... +50
Fonte de alimentação recomendada ^{a)}		2 609 120 7.. 1 600 A01 6..
Cabo USB recomendado		1 600 A01 6A8
Bateria		lões de lítio
Tensão de carga	V	5
Corrente de carga máx.	A	1
Capacidade	Ah	3,0
Energia	Wh	10,8

Bomba de pressão de ar sem fio EasyPump

Número de elementos da bateria	1
--------------------------------	---

A) Mais dados técnicos em:
<http://www.bosch-do-it.com/ecodesign>

Informação sobre ruídos/vibrações

Os valores de emissão de ruído foram determinados de acordo com **EN 62841-1**.

O nível de pressão sonora avaliado como A da ferramenta elétrica é normalmente de **71 dB(A)**. Incerteza $K = 3$ dB. O nível sonoro durante os trabalhos pode ultrapassar os valores indicados. **Usar proteção auditiva!**

Valores totais de vibração a_h (soma dos vetores das três direções) e incerteza K determinada segundo **EN 62841-1**:

$$a_h = 4 \text{ m/s}^2, K = 1,5 \text{ m/s}^2.$$

O nível de vibrações indicado nestas instruções e o valor de emissões sonoras foram medidos de acordo com um processo de medição normalizado e podem ser utilizados para a comparação de ferramentas elétricas. Também são adequados para uma avaliação provisória das emissões sonoras e de vibrações.

O nível de vibrações indicado e o valor de emissões sonoras representam as aplicações principais da ferramenta elétrica. Se a ferramenta elétrica for utilizada para outras aplicações, com outras ferramentas de trabalho ou com manutenção insuficiente, é possível que o nível de vibrações e de emissões sonoras seja diferente. Isto pode aumentar sensivelmente a emissão sonora e de vibrações para o período completo de trabalho.

Para uma estimativa exata da emissão sonora e de vibrações, também deveriam ser considerados os períodos nos quais o aparelho está desligado ou funciona, mas não está sendo utilizado. Isto pode reduzir a emissão sonora e de vibrações durante o completo período de trabalho. Além disso também deverão ser estipuladas medidas de segurança para proteger o operador contra o efeito de vibrações, como por exemplo: manutenção de ferramentas elétricas e acessórios, manter as mãos quentes e organização dos processos de trabalho.

Montagem

Carregar a bateria (ver figura A)

- **Utilize apenas as fontes de alimentação listadas nos dados técnicos.** Só estas fontes de alimentação são apropriadas para as baterias de lítio utilizadas na sua bomba de pressão de ar.

Nota: A bateria é fornecida parcialmente carregada. Para assegurar a máxima potência da bateria, a bateria deverá ser carregada completamente com a fonte de alimentação antes da primeira utilização.

A bateria de lítio pode ser carregada a qualquer altura, sem que a sua vida útil seja reduzida. Uma interrupção do processo de carga não danifica a bateria.

A bateria de íões de lítio está protegida contra descarga completa pelo sistema "Electronic Cell Protection (ECP)". Com a bateria descarregada, a bomba de pressão de ar é desligada através de uma comutação de proteção.

► **Não pressione mais a tecla de ligar/desligar se a bomba de pressão de ar se tiver desligado automaticamente devido a bateria vazia.** A bateria pode ser danificada.

Para carregar a bateria, ligue a tomada USB Type-C® (16) através do cabo USB (14) com a fonte de alimentação (15). Ligue a fonte de alimentação a uma tomada.

O processo de carga começa e é exibido através das barras de progresso no indicador do nível de carga da bateria (d). A bomba de pressão de ar não pode ser utilizada durante o carregamento.

Quando o processo de carga termina, o indicador do nível de carga da bateria (d) acende permanentemente até que a bomba de pressão de ar seja separada da rede elétrica.

Em caso de não utilização prolongada, desligue a fonte de alimentação (15) da rede elétrica.

Indicador do nível de carga da bateria

O indicador do nível de carga da bateria (d) no mostrador indica o nível de carga da bateria:

Indicação	Capacidade
	75–100 %
	50–75 %
	25–50 %
	5–25 %
	0–5 %

Montar/trocar o adaptador (ver figura B)

Selecione o adaptador adequado para a aplicação:

- Adaptador da válvula (2): p. ex. para muitas válvulas de bicicleta,
- Agulha para bolas (3): p. ex. para bolas de futebol,
- Adaptador de volumes (4): para pequenos artigos de praia ou de desporto, p. ex. bola de praia.

Empurre a tampa (1) do compartimento de arrumação dos complementos e retire o adaptador.

Enrosque o adaptador até ao batente na mangueira de ar comprimido (9).

Para válvulas de veículos convencionais (em parte também utilizadas para bicicletas) não é necessário adaptador.

Funcionamento

Colocação em funcionamento

Ligar/desligar

Para **ligar e desligar** a bomba de pressão de ar, prima a tecla de ligar/desligar (5). Ao desligar é guardada a última pressão-alvo definida.

Se durante aprox. 3 min não for pressionada qualquer tecla na bomba de pressão de ar, esta desliga-se automaticamente para efeitos de economia da bateria.

Ligar/desligar a luz de trabalho

Para ligar e desligar a luz de trabalho (12) prima a tecla de mudança de unidade/luz de trabalho (7) durante aprox. 1 s.

► **Não olhe diretamente para a luz de trabalho, pode ficar encandeado.**

Mudar a unidade de medida

Para a indicação da pressão estão disponíveis as unidades bar, psi e kPa.

Para mudar a unidade de medida, prima brevemente a tecla de mudança de unidade/luz de trabalho (7) as vezes necessárias, até que a unidade de medida desejada surja na indicação da unidade de medida (a).

Inflar

Se necessário, monte o adaptador adequado na mangueira de ar comprimido (9). Se existente, retire a tampa da válvula do objeto a inflar.

Aperte a mangueira de ar comprimido (9) com ou sem adaptador sobre ou na válvula. A pressão atual no objeto ligado surge na indicação do valor medido (b).

Inflar com dispositivo de desligamento automático (AUTOSTOP):

- Na indicação da pressão-alvo (e) surge o valor da pressão definida por último. Na primeira utilização (definição de fábrica) ou se a pressão-alvo tiver sido eliminada previamente, surge "---" na indicação.
- Definir ou alterar a pressão-alvo: prima a tecla de redução da pressão-alvo (6) ou de aumento da pressão-alvo (10) as vezes necessárias até que o valor desejado esteja definido na indicação da pressão-alvo (e). O valor é alterado mais rapidamente se as teclas forem premidas durante mais tempo.
- Prima a tecla de inflação (11), para iniciar o processo de inflação. Também pode alterar a pressão-alvo durante o processo de inflação.
- O processo de inflação é terminado automaticamente quando a pressão-alvo definida é alcançada. A pressão-alvo definida é guardada quando a bomba de pressão de ar é desligada.

Inflar sem dispositivo de desligamento automático (MANUAL):

- Para a inflação sem dispositivo de desligamento automático não pode estar definida qualquer pressão-alvo ("---" na indicação da pressão-alvo (e)). Para eliminar uma pressão-alvo existente, prima a tecla de redução da pressão-alvo (6) até que seja exibido "---".
- Prima a tecla de inflação (11), para iniciar o processo de inflação. A pressão atual do objeto ligado surge na indicação do valor medido (b).
- Quando a pressão desejada for alcançada na indicação do valor medido (b), prima novamente a tecla de inflação (11) para terminar o processo de inflação.

Erros – Causas e soluções

Causa	Solução
Indicação de aviso (c) no mostrador, a bomba de pressão de ar desliga-se	
A bomba de pressão de ar encontra-se fora da temperatura de serviço permitida.	Deixe a bomba de pressão de ar atingir a temperatura ambiente antes de a ligar novamente.
Indicação de aviso (c) no mostrador durante a inflação	
O consumo de corrente é demasiado elevado.	Verifique se o fluxo de ar na mangueira de ar comprimido ou noutras peças está bloqueado.
Indicação de aviso (c) no mostrador com fonte de alimentação ligada	
A temperatura ambiente encontra-se fora da faixa de temperatura de carga admissível.	Deixe a bomba de pressão de ar atingir a temperatura ambiente. O processo de carga é iniciado automaticamente quando a faixa de temperatura admissível é alcançada e a indicação de aviso se apaga.
Indicação "Er1" no mostrador	
O sensor de pressão não funciona.	Solicite a verificação da bomba de pressão de ar a um posto de assistência técnica da Bosch .
Indicação "Er2" no mostrador	
A pressão do ar no objeto ligado está fora da faixa de medição da bomba de pressão de ar.	Ligue a bomba de pressão de ar exclusivamente a objetos cuja pressão do ar não ultrapasse a pressão máxima indicada nos dados técnicos.

Manutenção e assistência técnica

Manutenção e limpeza

- **Mantenha a bomba de pressão de ar e as aberturas de ventilação limpas, para trabalhar bem e de forma segura.**

Se a bateria já não estiver operacional, contacte um serviço pós-venda autorizado para ferramentas elétricas **Bosch**.

Serviço pós-venda e aconselhamento

O serviço pós-venda responde às suas perguntas a respeito de serviços de reparação e de manutenção do seu produto, assim como das peças sobressalentes. Desenhos explodidos e informações acerca das peças sobressalentes também em: www.bosch-pt.com

A nossa equipa de consultores Bosch esclarece com prazer todas as suas dúvidas a respeito dos nossos produtos e acessórios.

Indique para todas as questões e encomendas de peças sobressalentes a referência de 10 dígitos de acordo com a placa de características do produto.

Portugal

Robert Bosch LDA
Avenida Infante D. Henrique
Lotes 2E – 3E
1800 Lisboa
Para efetuar o seu pedido online de peças entre na página www.ferramentasbosch.com.
Tel.: 21 8500000
Fax: 21 8511096

Encontra outros endereços da assistência técnica em:

www.bosch-pt.com/serviceaddresses

Transporte

As baterias de íões de lítio, contidas, estão sujeitas ao direito de materiais perigosos. As baterias podem ser transportadas na rua pelo utilizador, sem mais obrigações. Na expedição por terceiros (por ex: transporte aéreo ou expedição), devem ser observadas as especiais exigências quanto à embalagem e à designação. Neste caso é necessário consultar um especialista de materiais perigosos ao preparar a peça a ser trabalhada.

Eliminação



As bombas de pressão de ar, baterias, acessórios e embalagens devem ser reciclados de forma ambientalmente correta.



Não deite bombas de pressão de ar e baterias/pilhas no lixo doméstico!

Apenas para países da UE:

Conforme a Diretiva Europeia 2012/19/UE e segundo a Diretiva Europeia 2006/66/CE é necessário recolher separadamente as bombas de pressão de ar que já não são mais usadas e as baterias/pilhas defeituosas ou gastas e encaminhá-las para uma reciclagem ecológica.

Baterias/pilhas:

Íões de lítio:

Observe as indicações na secção Transporte (ver "Transporte", Página 31).

- **As baterias integradas só podem ser retiradas por pessoal especializado para serem eliminadas.** A bomba de pressão de ar pode ser danificada se a carcaça for aberta.

Para remover a bateria da bomba de pressão de ar, acione a bomba de pressão de ar até a bateria ficar completamente descarregada. Desaperte os parafusos na carcaça e remova-a para poder retirar o acumulador. Para evitar um curto-circuito, separe as ligações do acumulador uma a uma e depois isole os polos. Mesmo com o acumulador totalmente descarregado, ainda existe uma capacidade residual no acumulador que pode ser libertada em caso de curto-circuito.

Italiano

Avvertenze di sicurezza

Avvertenze generali di sicurezza per elettroutensili

⚠ ATTENZIONE Leggere tutte le avvertenze di pericolo, le istruzioni operative, le figure e le specifiche fornite in dotazione al presente elettroutensile. Il mancato rispetto di tutte le istruzioni sottoelencate potrà comportare il pericolo di scosse elettriche, incendi e/o gravi lesioni.

Conservare tutte le avvertenze di pericolo e le istruzioni operative per ogni esigenza futura.

Il termine "elettrotensile" riportato nelle avvertenze fa riferimento ai dispositivi dotati di alimentazione elettrica (a filo) o a batteria (senza filo).

Sicurezza della postazione di lavoro

- ▶ **Conservare l'area di lavoro pulita e ben illuminata.** Zone disordinate o buie possono essere causa di incidenti.
- ▶ **Evitare di impiegare l'elettrotensile in ambienti soggetti al rischio di esplosioni nei quali siano presenti liquidi, gas o polveri infiammabili.** Gli elettroutensili producono scintille che possono far infiammare la polvere o i gas.
- ▶ **Tenere lontani i bambini ed altre persone durante l'impiego dell'elettrotensile.** Eventuali distrazioni potranno comportare la perdita del controllo sull'elettrotensile.

Sicurezza elettrica

- ▶ **La spina di allacciamento alla rete dell'elettrotensile deve essere adatta alla presa. Evitare assolutamente di apportare qualsivoglia modifica alla spina. Non utilizzare spine adattatrici con elettroutensili dotati di collegamento a terra.** Le spine non modificate e le prese adatte allo scopo riducono il rischio di scosse elettriche.
- ▶ **Evitare il contatto fisico con superfici collegate a terra, come tubi, radiatori, fornelli elettrici e frigoriferi.** Sussiste un maggior rischio di scosse elettriche nel momento in cui il corpo è messo a massa.
- ▶ **Custodire l'elettrotensile al riparo dalla pioggia o dall'umidità.** La penetrazione dell'acqua in un elettroutensile aumenta il rischio di una scossa elettrica.
- ▶ **Non usare il cavo per scopi diversi da quelli previsti. Non usare il cavo per trasportare o appendere l'elettrotensile, né per estrarre la spina dalla presa di corrente. Non avvicinare il cavo a fonti di calore, olio, spigoli taglienti e parti della macchina in movimento.** I cavi danneggiati o aggrovigliati aumentano il rischio d'insorgenza di scosse elettriche.
- ▶ **Se si utilizza l'elettrotensile all'aperto, impiegare un cavo di prolunga adatto per l'uso all'esterno.** L'uso di un cavo di prolunga omologato per l'impiego all'esterno riduce il rischio d'insorgenza di scosse elettriche.

- ▶ **Qualora non fosse possibile evitare di utilizzare l'elettrotensile in un ambiente umido, usare un interruttore di protezione dalle correnti di guasto (RCD).** L'uso di un interruttore di sicurezza riduce il rischio di una scossa elettrica.

Sicurezza delle persone

- ▶ **Quando si utilizza un elettroutensile è importante restare vigili, concentrarsi su ciò che si sta facendo ed operare con giudizio. Non utilizzare l'elettrotensile in caso di stanchezza o sotto l'effetto di droghe, alcool o medicinali.** Un attimo di distrazione durante l'uso dell'elettrotensile può essere causa di gravi incidenti.
- ▶ **Utilizzare gli appositi dispositivi di protezione individuali. Indossare sempre gli occhiali protettivi.** L'impiego, in condizioni appropriate, di dispositivi di protezione quali maschera antipolvere, scarpe antinfortunistiche antiscivolo, elmetto di protezione, protezioni acustiche, riduce il rischio di infortuni.
- ▶ **Evitare l'accensione involontaria dell'elettrotensile. Prima di collegare l'elettrotensile all'alimentazione di corrente e/o alla batteria, prima di prenderlo o trasportarlo, assicurarsi che sia spento.** Tenendo il dito sopra l'interruttore mentre si trasporta l'elettrotensile oppure collegandolo all'alimentazione di corrente con l'interruttore inserito, si vengono a creare situazioni pericolose in cui possono verificarsi seri incidenti.
- ▶ **Prima di accendere l'elettrotensile togliere qualsiasi attrezzo di regolazione o chiave utilizzata.** Un accessorio oppure una chiave che si trovi in una parte rotante della macchina può provocare seri incidenti.
- ▶ **Evitare di assumere posture anomale. Mantenere appoggio ed equilibrio adeguati in ogni situazione.** In questo modo è possibile controllare meglio l'elettrotensile in caso di situazioni inaspettate.
- ▶ **Indossare indumenti adeguati. Non indossare vestiti larghi, né gioielli. Tenere capelli e vestiti lontani da parti in movimento.** Vestiti larghi, gioielli o capelli lunghi potranno impigliarsi in parti in movimento.
- ▶ **Se l'utensile è dotato di un apposito attacco per dispositivi di aspirazione e raccolta polvere, accertarsi che gli stessi siano collegati ed utilizzati in modo conforme.** L'utilizzo di un'aspirazione polvere può ridurre lo svilupparsi di situazioni pericolose dovute alla polvere.
- ▶ **Evitare che la confidenza derivante da un frequente uso degli utensili si trasformi in superficialità e vengano trascurate le principali norme di sicurezza.** Una mancanza di attenzione può causare gravi lesioni in una frazione di secondo.

Trattamento accurato ed uso corretto degli elettroutensili

- ▶ **Non sottoporre l'elettrotensile a sovraccarico. Utilizzare l'elettrotensile adeguato per l'applicazione specifica.** Con un elettroutensile adatto si lavora in modo migliore e più sicuro nell'ambito della sua potenza di prestazione.

- ▶ **Non utilizzare l'elettro utensile qualora l'interruttore non consenta un'accensione/uno spegnimento corretti.** Un elettro utensile con l'interruttore rotto è pericoloso e deve essere aggiustato.
- ▶ **Prima di eseguire eventuali regolazioni, sostituire accessori o riporre la macchina al termine del lavoro, estrarre sempre la spina dalla presa di corrente e/o togliere la batteria, se rimovibile.** Tale precauzione eviterà che l'elettro utensile possa essere messo in funzione involontariamente.
- ▶ **Riporre gli elettro utensili fuori della portata dei bambini durante i periodi di inutilizzo e non consentire l'uso degli utensili stessi a persone inesperte o che non abbiano letto le presenti istruzioni.** Gli elettro utensili sono macchine pericolose quando vengono utilizzati da persone non dotate di sufficiente esperienza.
- ▶ **Eseguire la manutenzione degli elettro utensili e relativi accessori. Verificare la presenza di un eventuale disallineamento o inceppamento delle parti mobili, la rottura di componenti o qualsiasi altra condizione che possa pregiudicare il corretto funzionamento dell'elettro utensile stesso. Se danneggiato, l'elettro utensile dovrà essere riparato prima dell'uso.** Numerosi incidenti vengono causati da elettro utensili la cui manutenzione è stata effettuata poco accuratamente.
- ▶ **Mantenere gli utensili da taglio affilati e puliti.** Gli utensili da taglio curati con particolare attenzione e con taglienti affilati s'inceppano meno frequentemente e sono più facili da condurre.
- ▶ **Utilizzare sempre l'elettro utensile, gli accessori e gli utensili specifici ecc. in conformità alle presenti istruzioni, tenendo conto delle condizioni di lavoro e delle operazioni da eseguire.** L'impiego di elettro utensili per usi diversi da quelli consentiti potrà dar luogo a situazioni di pericolo.
- ▶ **Mantenere impugnature e superfici di presa asciutte, pulite e prive di olio e grasso.** Impugnature e superfici di presa scivolose non consentono di manipolare e controllare l'utensile in caso di situazioni inaspettate.

Trattamento ed utilizzo appropriato di utensili dotati di batterie ricaricabili

- ▶ **Per ricaricare la batteria utilizzare solo il dispositivo di carica consigliato dal produttore.** Per un dispositivo di carica previsto per un determinato tipo di batteria esiste pericolo di incendio se viene utilizzato con un tipo diverso di batteria ricaricabile.
- ▶ **Utilizzare gli elettro utensili solo con le batterie esplicitamente previste.** L'uso di batterie ricaricabili di tipo diverso potrà dare insorgenza a lesioni e comportare il rischio d'incendi.
- ▶ **Durante i periodi di inutilizzo, conservare la batteria lontano da oggetti metallici quali fermagli, monete, chiavi, chiodi, viti ed altri piccoli oggetti metallici che potrebbero creare una connessione tra i terminali.** Un eventuale corto circuito tra i contatti dell'accumulatore potrà dare origine a bruciature o ad incendi.

- ▶ **In caso di condizioni d'uso non conformi, si può verificare la fuoriuscita di liquido dalla batteria. Evitare il contatto. In caso di contatto accidentale, risciacquare con acqua. Qualora il liquido venisse in contatto con gli occhi, richiedere inoltre assistenza medica.** Il liquido fuoriuscito dalla batteria ricaricabile potrà causare irritazioni cutanee o ustioni.
- ▶ **Non utilizzare una batteria, né un utensile danneggiati o modificati.** Batterie danneggiate o modificate possono comportare problemi non prevedibili, causando incendi, esplosioni e possibili lesioni.
- ▶ **Non esporre una batteria o un elettro utensile al fuoco o a temperature eccessive.** L'esposizione al fuoco o a temperature superiori a 130 °C può causare esplosioni.
- ▶ **Seguire tutte le istruzioni di carica e non ricaricare la batteria o l'elettro utensile fuori dal campo di temperatura indicato nelle istruzioni stesse.** Una carica non corretta, o fuori dal campo di temperatura indicato, può comportare danni alla batteria ed aumentare il pericolo di incendio.

Assistenza

- ▶ **Fare riparare l'elettro utensile da personale specializzato ed utilizzando solo parti di ricambio identiche.** In tale maniera potrà essere salvaguardata la sicurezza dell'elettro utensile.
- ▶ **Non eseguire mai la manutenzione di batterie danneggiate.** La manutenzione di batterie ricaricabili andrà effettuata esclusivamente dal produttore o da fornitori di servizi appositamente autorizzati.

Avvertenze di sicurezza per pompe ad aria compressa



Durante l'utilizzo della pompa ad aria compressa, accertarsi di non superare la pressione ammessa del prodotto da gonfiare. Il prodotto potrebbe scoppiare o esplodere, causando lesioni all'utilizzatore della pompa.



In caso di impieghi prolungati, il tubo flessibile e gli elementi metallici degli adattatori possono surriscaldarsi. In caso di impieghi prolungati, prevedere pause e, all'occorrenza, lasciar raffreddare le parti.

- ▶ **Non lasciare incustodita la pompa ad aria compressa.**
- ▶ **Accertarsi che la pompa ad aria compressa non possa avviarsi accidentalmente prima che la relativa pressione sia regolata e che la pompa stessa sia correttamente collegata al prodotto da gonfiare.** La pompa si arresterà soltanto quando verrà raggiunta la pressione predefinita, oppure la pressione massima.
- ▶ **Dopo il gonfiaggio, controllare la pressione del prodotto con un misuratore calibrato.** Una pressione errata può comportare situazioni di pericolo, ad es. un diverso comportamento di marcia dell'auto.
- ▶ **Non consentire ai bambini di utilizzare la pompa ad aria compressa. Non dirigere il tubo flessibile dell'aria, né il flusso d'aria, verso la bocca, le orecchie**

o gli occhi di persone o animali e non soffiare polvere o altre particelle in direzione degli stessi. Ciò potrebbe causare lesioni.

- **Non utilizzare più la pompa ad aria compressa, qualora l'indicatore o altre parti siano difettosi.** La pressione ammessa del prodotto da gonfiare potrebbe essere superata, comportando situazioni di pericolo.



Proteggere la pompa ad aria compressa dal calore, ad esempio anche dall'irradiazione solare continua, dal fuoco, dall'acqua e dall'umidità. Vi è rischio di esplosione.

Descrizione del prodotto e dei servizi forniti



Leggere tutte le avvertenze e disposizioni di sicurezza. La mancata osservanza delle avvertenze e di disposizioni di sicurezza può

causare folgorazioni, incendi e/o lesioni di grave entità.

Si prega di osservare le immagini nella prima parte delle istruzioni per l'uso.

Utilizzo conforme

La pompa ad aria compressa è concepita per il gonfiaggio di pneumatici di biciclette, motocicli ed automobili, nonché di piccoli articoli gonfiabili da gioco, sportivi o da spiaggia.

La pompa non è indicata per il gonfiaggio di pneumatici voluminosi (ad es. di autocarri), né di articoli gonfiabili di grandi dimensioni (ad es. materassi ad aria).

La pompa ad aria compressa è destinata esclusivamente all'impiego domestico.

Componenti illustrati

La numerazione dei componenti illustrati si riferisce alla pompa ad aria compressa raffigurata nella pagina di rappresentazione grafica.

- (1) Coperchio del vano di custodia rialzato
- (2) Adattatore valvola
- (3) Ago a sfera
- (4) Adattatore volume
- (5) Tasto di accensione/spengimento
- (6) Tasto di riduzione pressione target (-)
- (7) Tasto di cambio unità di misura (UNIT)/luce di lavoro
- (8) Display
- (9) Tubo flessibile di mandata
- (10) Tasto di aumento pressione target (+)
- (11) Tasto di gonfiaggio (START/STOP)
- (12) Luce di lavoro
- (13) Fissaggio per tubo flessibile
- (14) Cavo USB

(15) Alimentatore³⁾ (in base al Paese)

(16) Presa USB Type-C^{®b)}

- a) **L'accessorio illustrato oppure descritto non è compreso nel volume di fornitura standard. L'accessorio completo è contenuto nel nostro programma accessori.**
- b) USB Type-C[®] e USB-C[®] sono marchi registrati di USB Implementers Forum.

Elementi di visualizzazione

- (a) Indicazione unità di misura
- (b) Indicazione valore di misurazione
- (c) Indicazione di avviso
- (d) Indicatore del livello di carica della batteria
- (e) Indicazione della pressione target (PRESET)

Dati tecnici

Pompa ad aria compressa a batteria	EasyPump	
Codice prodotto		3 603 J47 0..
Tensione nominale	V=	3,6
Portata volumetrica max.	l/min	10
Pressione max.		
	bar	10,3
	psi	150
	kPa	1030
Peso secondo EPTA-Procedure 01:2014	kg	0,43
Temperatura ambiente consigliata in fase di ricarica	°C	+10 ... +40
Temperatura ambiente consentita durante il funzionamento e in caso di magazzino	°C	0 ... +50
Alimentatore consigliato ^{A)}		2 609 120 7.. 1 600 A01 6..
Cavo USB consigliato		1 600 A01 6A8
Batteria		Al litio
Tensione di carica	V	5
Corrente di carica max.	A	1
Capacità	Ah	3,0
Energia	Wh	10,8
Numero di celle della batteria		1

A) Per ulteriori dati tecnici, consultare il seguente indirizzo: <http://www.bosch-do-it.com/ecodesign>

Informazioni su rumorosità e vibrazioni

Valori di emissione acustica rilevati conformemente a **EN 62841-1**.

Il livello di pressione acustica ponderato A dell'elettrotensile è tipicamente di **71 dB(A)**. Grado d'incertezza K = 3 dB. Il livello di rumorosità durante il lavoro può superare i valori indicati. **Indossare protezioni per l'udito.**

Valori di oscillazione totali a_h (somma vettoriale delle tre direzioni) e grado d'incertezza K , rilevati conformemente a **EN 62841-1**:

$$a_h = 4 \text{ m/s}^2, K = 1,5 \text{ m/s}^2.$$

Il livello di vibrazione ed il valore di emissione acustica indicati nelle presenti istruzioni sono stati rilevati conformemente ad una procedura di misurazione unificata e sono utilizzabili per confrontare gli elettrotensili. Le stesse procedure sono idonee anche per una valutazione temporanea del livello di vibrazione e dell'emissione acustica.

Il livello di vibrazione ed il valore di emissione acustica sono riferiti agli impieghi principali dell'elettrotensile; qualora, tuttavia, l'elettrotensile venisse utilizzato per altre applicazioni, oppure con accessori differenti o in caso di insufficiente manutenzione, il livello di vibrazione ed il valore di emissione acustica potrebbero variare. Ciò potrebbe aumentare sensibilmente l'emissione di vibrazioni e l'emissione acustica sull'intero periodo di funzionamento.

Per valutare con precisione i valori di vibrazione e di emissione acustica, andranno considerati anche i periodi nei quali l'utensile sia spento, oppure acceso, ma non utilizzato. Ciò potrebbe ridurre sensibilmente l'emissione di vibrazioni e l'emissione acustica sull'intero periodo di funzionamento.

Adottare misure di sicurezza supplementari per proteggere l'operatore dall'effetto delle vibrazioni: ad esempio, sottoponendo a manutenzione l'elettrotensile e gli utensili accessori, mantenendo calde le mani e organizzando i vari processi di lavoro.

Montaggio

Ricarica della batteria (vedere Fig. A)

► **Utilizzare esclusivamente gli alimentatori indicati nei dati tecnici.** Soltanto questi alimentatori sono adatti alla batteria al litio utilizzata nella pompa ad aria compressa.

Avvertenza: La batteria viene fornita solo parzialmente carica. Per assicurare la piena potenza della batteria, prima dell'impiego iniziale, ricaricarla completamente con l'alimentatore.

La batteria al litio può essere ricaricata in qualsiasi momento, senza ridurne la durata. Un'eventuale interruzione dell'operazione di ricarica non comporterà danni alla batteria.

La batteria al litio è protetta contro la scarica completa dal sistema «Electronic Cell Protection (ECP)». In caso di batteria scarica, la pompa ad aria compressa viene disattivata da un apposito circuito di protezione.

► **Qualora la pompa ad aria compressa si disattivi automaticamente a causa della batteria scarica, non premere ulteriormente il tasto di accensione/spegnimento.** La batteria potrebbe subire danni.

Per ricaricare la batteria, collegare la presa USB Type-C® (16), tramite il cavo USB (14), all'alimentatore (15). Innestare l'alimentatore in una presa elettrica.

La procedura di ricarica avrà inizio, visualizzata da apposite barre continue nell'indicatore del livello di carica della batteria (d). Durante la ricarica, la pompa ad aria compressa non sarà utilizzabile.

Terminata la procedura di ricarica, l'indicatore del livello di carica della batteria (d) si accenderà con luce fissa, fino a quando la pompa ad aria compressa non verrà scollegata dalla rete di alimentazione.

In caso di inutilizzo prolungato, scollegare l'alimentatore (15) dalla rete di alimentazione.

Indicatore del livello di carica della batteria

L'apposito indicatore (d) sul display visualizza il livello di carica della batteria:

Indicazione	Capacità
	75-100 %
	50-75 %
	25-50 %
	5-25 %
	0-5 %

Montaggio/sostituzione degli adattatori (vedere Fig. B)

Scegliere l'adattatore in base al tipo di applicazione:

- Adattatore valvola (2): ad es. per molti tipi di valvole per pneumatici da bicicletta,
- Ago a sfera (3): ad es. per palloni,
- Adattatore volume (4): per piccoli articoli da spiaggia o sportivi, ad es. palloni da spiaggia.

Sfilare il coperchio (1) dal vano di custodia rialzato e prelevare l'adattatore.

Avvitare l'adattatore fino a battuta nel tubo flessibile di mandata (9).

Per le normali valvole per pneumatici da auto (talvolta utilizzati anche per biciclette) non occorre adattatore.

Utilizzo

Messa in funzione

Accensione/spegnimento

Per **attivare e disattivare** la pompa ad aria compressa, premere l'apposito tasto (5). Disattivando la pompa, verrà memorizzata la pressione target impostata per ultima.

Se per circa 3 minuti non verrà premuto alcun tasto sulla pompa ad aria compressa, la pompa stessa si disattiverà automaticamente, per salvaguardare la batteria.

Accensione/spegnimento della luce di lavoro

Per accendere o spegnere la luce di lavoro (12), premere il tasto di cambio unità di misura/luce di lavoro (7) per circa 1 secondo.

► **Non rivolgere direttamente lo sguardo nella luce di lavoro: vi è rischio di abbagliamento.**

Cambio dell'unità di misura

Per l'indicazione di pressione, sono disponibili le unità di misura bar, psi e kPa.

Per cambiare unità di misura, premere brevemente e ripetutamente il tasto di cambio unità di misura/luce di lavoro **(7)** fino a visualizzare l'unità di misura desiderata nella relativa indicazione **(a)**.

Gonfiaggio

All'occorrenza, montare l'adattatore appropriato sul tubo flessibile di mandata **(9)**. Se presente, prelevare il cappuccio copriavvola dall'oggetto da gonfiare.

Avvitare saldamente il tubo flessibile di mandata **(9)**, con o senza adattatore, sulla valvola, oppure al suo interno. La pressione attuale dell'oggetto collegato verrà visualizzata nell'indicazione valore di misurazione **(b)**.

Gonfiaggio con disattivazione automatica (AUTOSTOP):

- Nell'indicazione della pressione target **(e)** verrà visualizzato il valore di pressione impostato per ultimo. Al primo utilizzo (impostazione predefinita), oppure se in precedenza sarà stata cancellata la pressione target, nell'indicazione verrà visualizzato «--».
- Per stabilire o variare la pressione: premere ripetutamente i tasti di riduzione pressione target **(6)**, oppure di aumento pressione target **(10)** fino a quando il valore desiderato sarà impostato nell'indicazione della pressione target **(e)**. Premendo più a lungo sui tasti, il valore verrà variato più velocemente.
- Premere il tasto di gonfiaggio **(11)** per avviare la relativa procedura. La pressione target si potrà variare anche durante il gonfiaggio.
- Il gonfiaggio verrà terminato automaticamente al raggiungimento della pressione target impostata. Disattivando la pompa ad aria compressa, la pressione target impostata verrà memorizzata.

Gonfiaggio senza disattivazione automatica (MANUAL):

- Per il gonfiaggio senza disattivazione automatica, non è possibile stabilire la pressione target («--» nell'indicazione della pressione target **(e)**). Per cancellare un valore di pressione target, premere il tasto di riduzione pressione target **(6)** fino a visualizzare «--».
- Premere il tasto di gonfiaggio **(11)** per avviare la relativa procedura. La pressione attuale dell'oggetto collegato verrà visualizzata nell'indicazione valore di misurazione **(b)**.
- Raggiunta la pressione desiderata nell'indicazione valore di misurazione **(b)**, premere nuovamente il tasto di gonfiaggio **(11)** per terminare la procedura.

Anomalie – Cause e rimedi

Causa	Rimedio
Indicazione di avviso (c) sul display, la pompa ad aria compressa si disattiva	
La pompa ad aria compressa si trova fuori dalla tempera-	Lasciare che la pompa ad aria compressa torni alla nor-

Causa	Rimedio
tura di funzionamento con-	male temperatura, prima di
sentita.	riattivarla.

Indicazione di avviso (c) sul display durante il gonfiaggio

Il consumo elettrico è troppo elevato.	Verificare se il flusso d'aria, nel tubo flessibile di mandata o in altre parti, sia bloccato.
--	--

Indicazione di avviso (c) sul display ad alimentatore collegato

La temperatura ambiente si trova fuori dal campo ammesso.	Lasciare che la pompa ad aria compressa torni alla normale temperatura. La procedura di ricarica inizierà automaticamente non appena verrà raggiunto il campo di temperatura ammesso e l'indicazione di avviso scomparirà.
---	--

Indicazione «Er1» sul display

Il sensore di pressione non funziona.	Far controllare la pompa ad aria compressa da un Centro di Assistenza Clienti Bosch .
---------------------------------------	--

Indicazione «Er2» sul display

La pressione dell'aria dell'oggetto collegato si trova fuori dal campo di misurazione della pompa ad aria compressa.	Collegare la pompa ad aria compressa esclusivamente ad oggetti la cui pressione dell'aria non superi la pressione massima indicata nei dati tecnici.
--	--

Manutenzione ed assistenza

Manutenzione e pulizia

- **Mantenere pulite la pompa ad aria compressa e le feritoie d'aerazione, per lavorare correttamente e in sicurezza.**

Se la batteria non è più funzionante, contattare un Centro Assistenza Clienti autorizzato per elettrotensili **Bosch**.

Servizio di assistenza e consulenza tecnica

Il servizio di assistenza risponde alle Vostre domande relative alla riparazione e alla manutenzione del Vostro prodotto nonché concernenti i pezzi di ricambio. Disegni in vista esplosa e informazioni relative ai pezzi di ricambio sono consultabili anche sul sito **www.bosch-pt.com**

Il team di consulenza tecnica Bosch sarà lieto di rispondere alle Vostre domande in merito ai nostri prodotti e accessori. In caso di richieste o di ordinazione di pezzi di ricambio, comunicare sempre il codice prodotto a 10 cifre riportato sulla targhetta di fabbricazione dell'elettrotensile.

Italia

Tel.: (02) 3696 2314

E-Mail: pt.hotlinebosch@it.bosch.com

Per ulteriori indirizzi del servizio assistenza consultare:
www.bosch-pt.com/serviceaddresses

Trasporto

Le batterie al litio contenute sono soggette ai requisiti di legge relativi a merci pericolose. Le batterie possono essere trasportate su strada tramite l'utente senza ulteriori precauzioni.

In caso di spedizione tramite terzi (ad es. per via aerea o tramite spedizioniere), andranno rispettati specifici requisiti relativi d'imballaggio e contrassegnatura. In tale caso, per la preparazione dell'articolo da spedire, andrà consultato uno specialista in merci pericolose.

Smaltimento



Pompe ad aria compressa, batterie, accessori ed imballaggi non più utilizzabili andranno avviati ad un riciclaggio rispettoso dell'ambiente.



Non gettare pompe ad aria compressa, né batterie o pile, nei rifiuti domestici.

Solo per i Paesi UE:

Ai sensi della Direttiva Europea 2012/19/UE, le pompe ad aria compressa non più utilizzabili e, ai sensi della Direttiva Europea 2006/66/CE, le batterie/le pile difettose o esauste, andranno raccolte separatamente ed avviate ad un riutilizzo rispettoso dell'ambiente.

Batterie/pile:

Per le batterie al litio:

Attenersi alle avvertenze riportate al paragrafo «Trasporto» (vedi «Trasporto», Pagina 37).

- **Le batterie integrate possono essere estratte esclusivamente da personale specializzato, per essere smaltite.** L'apertura dell'involucro dell'alloggiamento può danneggiare la pompa ad aria compressa in modo irreparabile.

Per prelevare la batteria dalla pompa ad aria compressa, accendere la pompa stessa e mantenerla accesa fino a quando la batteria non sia completamente scarica. Per estrarre la batteria, svitare le viti dell'alloggiamento e prelevare l'involucro dell'alloggiamento stesso. Per evitare un cortocircuito, separare i collegamenti della batteria singolarmente in sequenza, dopodiché isolare i poli. Anche quando è completamente scarica, la batteria mantiene comunque una capacità residua, che potrebbe liberarsi in caso di cortocircuito.

Nederlands

Veiligheidsaanwijzingen

Algemene veiligheidsaanwijzingen voor elektrische gereedschappen

WAARSCHUWING Lees alle waarschuwingen, veiligheidsaanwijzingen, afbeeldingen en specificaties die bij dit elektrische gereedschap worden geleverd. Als de hieronder vermelde aanwijzingen niet worden opgevolgd, kan dit een elektrische schok, brand en/of ernstig letsel tot gevolg hebben. **Bewaar alle waarschuwingen en voorschriften voor toekomstig gebruik.**

Het in de waarschuwingen gebruikte begrip elektrisch gereedschap heeft betrekking op elektrische gereedschappen voor gebruik op het stroomnet (met netsnoer) en op elektrische gereedschappen voor gebruik met een accu (zonder netsnoer).

Veiligheid van de werkomgeving

- **Houd uw werkomgeving schoon en goed verlicht.** Een rommelige of onverlichte werkomgeving kan tot ongevallen leiden.
- **Werk met het elektrische gereedschap niet in een omgeving met explosiegevaar waarin zich brandbare vloeistoffen, brandbare gassen of brandbaar stof bevinden.** Elektrische gereedschappen veroorzaken vonken die het stof of de dampen tot ontsteking kunnen brengen.
- **Houd kinderen en andere personen tijdens het gebruik van het elektrische gereedschap uit de buurt.** Wanneer u wordt afgeleid, kunt u de controle over het gereedschap verliezen.

Elektrische veiligheid

- **De aansluitstekker van het elektrische gereedschap moet in het stopcontact passen. De stekker mag in geen geval worden veranderd. Gebruik geen adapterstekkers in combinatie met gearde elektrische gereedschappen.** Onveranderde stekkers en passende stopcontacten beperken het risico van een elektrische schok.
- **Voorkom aanraking van het lichaam met gearde oppervlakken, bijvoorbeeld van buizen, verwarmingen, fornuizen en koelkasten.** Er bestaat een verhoogd risico door een elektrische schok wanneer uw lichaam geard is.
- **Houd het gereedschap uit de buurt van regen en vocht.** Het binnendringen van water in het elektrische gereedschap vergroot het risico van een elektrische schok.
- **Gebruik de kabel niet voor een verkeerd doel, om het elektrische gereedschap te dragen of op te hangen of om de stekker uit het stopcontact te trekken. Houd de kabel uit de buurt van hitte, olie, scherpe randen of**

bewegende delen. Beschadigde of in de war geraakte kabels vergroten het risico van een elektrische schok.

- ▶ **Wanneer u buitenshuis met elektrisch gereedschap werkt, dient u alleen verlengkabels te gebruiken die voor gebruik buitenshuis zijn goedgekeurd.** Het gebruik van een voor gebruik buitenshuis geschikte verlengkabel beperkt het risico van een elektrische schok.
- ▶ **Als het gebruik van het elektrische gereedschap in een vochtige omgeving onvermijdelijk is, dient u een aardlekschakelaar te gebruiken.** Het gebruik van een aardlekschakelaar vermindert het risico van een elektrische schok.

Veiligheid van personen

- ▶ **Wees alert, let goed op wat u doet en ga met verstand te werk bij het gebruik van het elektrische gereedschap.** Gebruik geen elektrisch gereedschap, wanneer u moe bent of onder invloed staat van drugs, alcohol of medicijnen. Een moment van onoplettendheid bij het gebruik van het elektrische gereedschap kan tot ernstige verwondingen leiden.
- ▶ **Draag persoonlijke beschermingsmiddelen. Draag altijd een veiligheidsbril.** Het dragen van persoonlijke beschermingsmiddelen zoals een stofmasker, slipvaste werkschoenen, een veiligheidshelm of gehoorbescherming, afhankelijk van de aard en het gebruik van het elektrische gereedschap, vermindert het risico van verwondingen.
- ▶ **Voorkom per ongeluk inschakelen. Controleer dat het elektrische gereedschap uitgeschakeld is, voordat u de stekker in het stopcontact steekt of de accu aansluit en voordat u het gereedschap oppakt of draagt.** Wanneer u bij het dragen van het elektrische gereedschap uw vinger aan de schakelaar hebt of wanneer u het gereedschap ingeschakeld op de stroomvoorziening aansluit, kan dit tot ongevallen leiden.
- ▶ **Verwijder instelgereedschappen of schroefsleutels, voordat u het elektrische gereedschap inschakelt.** Een instelgereedschap of sleutel in een draaiend deel van het gereedschap kan tot verwondingen leiden.
- ▶ **Voorkom een onevenwichtige lichaamshouding. Zorg ervoor dat u stevig staat en steeds in evenwicht blijft.** Daardoor kunt u het elektrische gereedschap in onverwachte situaties beter onder controle houden.
- ▶ **Draag geschikte kleding. Draag geen loshangende kleding of sieraden. Houd haren en kleding uit de buurt van bewegende delen.** Loshangende kleding, lange haren en sieraden kunnen door bewegende delen worden meegenomen.
- ▶ **Wanneer stofafzuigings- of stofopvangvoorzieningen kunnen worden gemonteerd, dient u zich ervan te verzekeren dat deze zijn aangesloten en juist worden gebruikt.** Het gebruik van een stofafzuiging beperkt het gevaar door stof.
- ▶ **Ondanks het feit dat u eventueel heel goed vertrouwd bent met het gebruik van gereedschappen, moet u ervoor zorgen dat u niet nonchalant wordt en veilig-**

heidsvoorschriften voor het gereedschap gaat negeren. Een onoplettende handeling kan binnen een fractie van een seconde ernstig letsel veroorzaken.

Zorgvuldige omgang met en zorgvuldig gebruik van elektrische gereedschappen

- ▶ **Overbelast het elektrische gereedschap niet. Gebruik voor uw werkzaamheden het daarvoor bestemde elektrische gereedschap.** Met het passende elektrische gereedschap werkt u beter en veiliger binnen het aangegeven capaciteitsbereik.
- ▶ **Gebruik geen elektrisch gereedschap waarvan de schakelaar defect is.** Elektrisch gereedschap dat niet meer kan worden in- of uitgeschakeld, is gevaarlijk en moet worden gerepareerd.
- ▶ **Trek de stekker uit het stopcontact en/of neem de accu (indien uitneembaar) uit het elektrische gereedschap, voordat u het elektrische gereedschap instelt, accessoires wisselt of het elektrische gereedschap opbergt.** Deze voorzorgsmaatregel voorkomt onbedoeld starten van het elektrische gereedschap.
- ▶ **Bewaar niet-gebruikte elektrische gereedschappen buiten bereik van kinderen. Laat het gereedschap niet gebruiken door personen die er niet mee vertrouwd zijn en deze aanwijzingen niet hebben gelezen.** Elektrische gereedschappen zijn gevaarlijk wanneer deze door onervaren personen worden gebruikt.
- ▶ **Pleeg onderhoud aan elektrische gereedschappen en accessoires. Controleer of bewegende delen van het gereedschap correct functioneren en niet vastklemmen en of onderdelen zodanig gebroken of beschadigd zijn dat de werking van het elektrische gereedschap nadelig wordt beïnvloed. Laat deze beschadigde onderdelen vóór gebruik repareren.** Veel ongevallen hebben hun oorzaak in slecht onderhouden elektrische gereedschappen.
- ▶ **Houd snijdende inzetgereedschappen scherp en schoon.** Zorgvuldig onderhouden snijdende inzetgereedschappen met scherpe snijkanten klemmen minder snel vast en zijn gemakkelijker te geleiden.
- ▶ **Gebruik elektrisch gereedschap, accessoires, inzetgereedschappen en dergelijke volgens deze aanwijzingen. Let daarbij op de arbeidsomstandigheden en de uit te voeren werkzaamheden.** Het gebruik van elektrische gereedschappen voor andere dan de voorziene toepassingen kan tot gevaarlijke situaties leiden.
- ▶ **Houd handgrepen en greepvlakken droog, schoon en vrij van olie en vet.** Gladde handgrepen en greepvlakken verhinderen dat het gereedschap in onverwachte situaties veilig kan worden gehanteerd en bediend.

Gebruik en onderhoud van accugereedschappen

- ▶ **Laad accu's alleen op in oplaadapparaten die door de fabrikant worden geadviseerd.** Voor een oplaadapparaat dat voor een bepaald type accu geschikt is, bestaat brandgevaar wanneer het met andere accu's wordt gebruikt.

- ▶ **Gebruik alleen de daarvoor bedoelde accu's in de elektrische gereedschappen.** Het gebruik van andere accu's kan tot verwondingen en brandgevaar leiden.
- ▶ **Voorkom aanraking van de niet-gebruikte accu met paperclips, munten, sleutels, spijkers, schroeven en andere kleine metalen voorwerpen die overbrugging van de contacten kunnen veroorzaken.** Kortsluiting tussen de accucontacten kan brandwonden of brand tot gevolg hebben.
- ▶ **Bij verkeerd gebruik kan vloeistof uit de accu lekken. Voorkom contact daarmee. Spoel bij onvoorzien contact met water af. Wanneer de vloeistof in de ogen komt, dient u bovendien een arts te raadplegen.** Gelekte accuvloeistof kan tot huidirritaties en verbrandingen leiden.
- ▶ **Gebruik accu of gereedschap niet, als deze beschadigd of veranderd zijn.** Beschadigde of veranderde accu's kunnen onvoorspelbaar gedrag vertonen, waardoor een brand, explosie of het gevaar van letsel kan ontstaan.
- ▶ **Stel accu of gereedschap niet bloot aan vuur of overmatige temperaturen.** Blootstelling aan vuur of temperaturen boven 130°C kan een explosie veroorzaken.
- ▶ **Volg alle aanwijzingen voor het laden en laad de accu of het gereedschap niet buiten het temperatuurbereik dat in de aanwijzingen is vermeld.** Verkeerd laden of laden bij temperaturen buiten het vastgelegde bereik kan de accu beschadigen en het risico van brand vergroten.

Service

- ▶ **Laat het elektrische gereedschap alleen repareren door gekwalificeerd en vakkundig personeel en alleen met originele vervangingsonderdelen.** Daarmee wordt gewaarborgd dat de veiligheid van het gereedschap in stand blijft.
- ▶ **Voer nooit servicewerkzaamheden aan beschadigde accu's uit.** Service van accu's dient uitsluitend te worden uitgevoerd door de fabrikant of erkende servicewerkplaatsen.

Veiligheidsaanwijzingen voor luchtpompen



Let er bij het gebruik van de luchtpomp op dat u de toegestane druk van het op te pompen product niet overschrijdt. Het product kan barsten of springen en u kunt daarbij letsel oplopen.



De slang en de metalen delen van de adapter kunnen bij langdurig werk erg heet worden. Plan bij langdurig werk pauzes en laat de delen eventueel afkoelen.

- ▶ **Laat de luchtpomp niet zonder toezicht.**
- ▶ **Vermijd per ongeluk starten van de luchtpomp, voordat de druk bij de pomp ingesteld is en de pomp correct verbonden is met het op te pompen product.** De pomp stopt pas, wanneer de vooringestelde druk of de max. druk is bereikt.
- ▶ **Controleer na het oppompen de druk van uw product met een gekalibreerd meettoestel.** Een verkeerde druk

kan tot gevaarlijke situaties leiden, bijv. tot een ander rijgedrag van uw auto.

- ▶ **Laat kinderen de luchtpomp niet gebruiken. Richt de luchtslang of de luchtstroom niet tegen mond, oren of ogen van mensen of dieren en blaas geen stof of andere deeltjes tegen mensen en dieren.** Dit kan tot letsel leiden.
- ▶ **Gebruik de luchtpomp niet meer, wanneer de aanduiding of andere onderdelen defect zijn.** De toegestane druk van het op te pompen product kan worden overschreden en tot gevaarlijke situaties leiden.



Bescherm de luchtpomp tegen hitte, bijv. ook tegen voortdurend zonlicht, vuur, water en vocht. Er bestaat explosiegevaar.

Beschrijving van product en werking



Lees alle veiligheidsaanwijzingen en instructies.

Het niet naleven van de veiligheidsaanwijzingen en instructies kan elektrische

schokken, brand en/of zware verwondingen veroorzaken.

Neem goed nota van de afbeeldingen in het voorste deel van de gebruiksaanwijzing.

Beoogd gebruik

De luchtpomp is bestemd voor het oppompen van fiets-, motor- en autobanden evenals kleine opblaasbare speel-, sport- en strandartikelen.

Deze is niet gebruikt voor het oppompen van grote banden (bijv. van vrachtwagens) of opblaasartikelen (bijv. luchtmatrassen).

De luchtpomp is uitsluitend bestemd voor huishoudelijk gebruik.

Afgebeelde componenten

De componenten zijn genummerd zoals in de afbeelding van de luchtpomp op de pagina met afbeeldingen.

- (1) Deksel van opzet-opbergvak
- (2) Ventieladapter
- (3) Balnaald
- (4) Volume-adapter
- (5) Aan/uit-toets
- (6) Toets doeldruk verlagen (-)
- (7) Toets eenhedenwissel (UNIT)/werklicht
- (8) Display
- (9) Drukslang
- (10) Toets doeldruk verhogen (+)
- (11) Pomptoets (START/STOP)
- (12) Werklicht
- (13) Slangklemming
- (14) USB-kabel

(15) Voedingsadapter^{A)} (landspecifiek)

(16) USB Type-C[®]-bus^{B)}

- a) **Niet elk afgebeeld en beschreven accessoire is standaard bij de levering inbegrepen. Alle accessoires zijn te vinden in ons accessoireprogramma.**
- b) USB Type-C[®] en USB-C[®] zijn handelsmerken van het USB Implementers Forum.

Aanduidingselementen

- (a) Aanduiding maateenheid
 (b) Aanduiding meetwaarde
 (c) Waarschuwingaanduiding
 (d) Accu-oplaadaanduiding
 (e) Aanduiding doeldruk (PRESET)

Technische gegevens

Acculuchtpomp	EasyPump	
Productnummer		3 603 J47 0..
Nominale spanning	V =	3,6
Max. persvolume	l/min	10
Max. druk		
	bar	10,3
	psi	150
	kPa	1030
Gewicht volgens EPTA-Procedure 01:2014	kg	0,43
Aanbevolen omgevingstemperatuur bij het opladen	°C	+10 ... +40
Toegestane omgevingstemperatuur tijdens gebruik en bij opslag	°C	0 ... +50
Aanbevolen voedingsadapter ^{A)}		2 609 120 7.. 1 600 A01 6..
Aanbevolen USB-kabel		1 600 A01 6A8
Accu		Li-ion
Laadspanning	V	5
Max. laadstroom	A	1
Capaciteit	Ah	3,0
Energie	Wh	10,8
Aantal accucellen		1

A) Meer technische gegevens vindt u op:
<http://www.bosch-do-it.com/ecodesign>

Informatie over geluid en trillingen

Geluidsemissiewaarden bepaald conform **EN 62841-1**.

Het A-gewogen geluidsdrukniveau van het elektrische gereedschap bedraagt typisch **71 dB(A)**. Onzekerheid $K = 3$ dB. Het geluidsniveau bij het werken kan de aangegeven waarden overschrijden. **Draag gehoorbescherming!**

Totale trillingswaarden a_h (vectorsom van drie richtingen) en onzekerheid K bepaald conform **EN 62841-1**:

$$a_h = 4 \text{ m/s}^2, K = 1,5 \text{ m/s}^2.$$

Het in deze gebruiksaanwijzing vermelde trillingsniveau en de geluidsemissiewaarde zijn gemeten met een genormeerde meetmethode en kunnen worden gebruikt om elektrische gereedschappen met elkaar te vergelijken. Ze zijn ook geschikt voor een voorlopige inschatting van de trillings- en geluidsemissie.

Het aangegeven trillingsniveau en de aangegeven geluidsemissiewaarde representeren de voornaamste toepassingen van het elektrische gereedschap. Wanneer het elektrische gereedschap echter wordt gebruikt voor andere toepassingen, met afwijkende inzetgereedschappen of onvoldoende onderhoud, dan kunnen het trillingsniveau en de geluidsemissiewaarde afwijken. Dit kan de trillings- en geluidsemissie gedurende de gehele arbeidsperiode duidelijk verhogen.

Voor een nauwkeurige schatting van de trillings- en geluidsemissies moet ook rekening worden gehouden met de tijden waarin het gereedschap uitgeschakeld is, of waarin het gereedschap wel loopt, maar niet werkelijk wordt gebruikt. Dit kan de trillings- en geluidsemissies gedurende de gehele arbeidsperiode duidelijk verminderen.

Leg aanvullende veiligheidsmaatregelen ter bescherming van de gebruiker tegen het effect van trillingen vast, zoals: onderhoud van elektrische gereedschappen en inzetgereedschappen, warm houden van de handen, organisatie van het arbeidsproces.

Montage

Accu opladen (zie afbeelding A)

► **Gebruik alleen de in de technische gegevens vermelde voedingsadapters.** Alleen deze voedingsadapters zijn afgestemd op de bij uw luchtpomp gebruikte Li-ion-accu.

Aanwijzing: De accu wordt gedeeltelijk geladen geleverd. Om de volledige capaciteit van de accu te waarborgen, laadt u vóór het eerste gebruik de accu volledig met de voedingsadapter op.

De Li-ion-accu kan op elk moment worden opgeladen zonder de levensduur te verkorten. Een onderbreking van het opladen schaadt de accu niet.

De Li-ion-accu is door de „Electronic Cell Protection (ECP)“ tegen diepontlading beschermd. Als de accu leeg is, wordt de luchtpomp door een veiligheidsschakeling uitgeschakeld.

► **Blijf niet op de aan/uit-toets drukken, wanneer de luchtpomp vanwege een lege accu automatisch uitgeschakelt.** De accu kan anders beschadigd worden.

Voor het opladen van de accu verbindt u de USB Type-C[®]-bus (16) via de USB-kabel (14) met de voedingsadapter (15). Steek de voedingsadapter in een stopcontact.





Het opladen begint en wordt door doorlopende balken in de accu-oplaadaanduiding (d) aangegeven. Tijdens het opladen kan de luchtpomp niet worden gebruikt.

Als het opladen is voltooid, brandt de accu-oplaadaanduiding **(d)** permanent tot de luchtpomp van het elektriciteitsnet wordt losgekoppeld.

Wanneer de voedingsadapter **(15)** langere tijd niet wordt gebruikt, koppelt u deze los van het elektriciteitsnet.

Accu-oplaadaanduiding

De accu-oplaadaanduiding **(d)** op het display geeft de laadtoestand van de accu aan:

Aanduiding	Capaciteit
	75 – 100 %
	50 – 75 %
	25 – 50 %
	5 – 25 %
	0 – 5 %

Adapter monteren/wisselen (zie afbeelding B)

Kies de juiste adapter voor de toepassing:

- ventieladapter **(2)**: bijv. voor veel fietsventielen
- balnaald **(3)**: bijv. voor voetballen
- volume-adapter **(4)**: voor kleine strand- of sportartikelen, bijv. waterbal

Schuif het deksel **(1)** van het opzet-opbergvak en pak de adapter.

Schroef de adapter tot aan de aanslag in de drukslang **(9)**.

Voor gewone autoventielen (deels ook toegepast bij fietsen) is geen adapter nodig.

Gebruik

Ingebruikname

In-/uitschakelen

Voor het **in- en uitschakelen** van de luchtpomp drukt u op de aan/uit-toets **(5)**. Bij het uitschakelen wordt de laagst ingestelde doeldruk opgeslagen.

Als ca. 3 minuten lang geen toets bij de luchtpomp wordt ingedrukt, dan schakelt de luchtpomp automatisch uit om de accu te sparen.

Werklicht in-/uitschakelen

Voor het in- en uitschakelen van het werklicht **(12)** drukt u ongeveer 1 seconde lang op de toets eenhedenwissel/werklicht **(7)**.

- **Kijk niet recht in het werklampje, het kan u verblinden.**

Maateenheid wisselen

Voor de drukaanduiding staan de eenheden bar, psi en kPa ter beschikking.

Voor het wisselen van de maateenheid drukt u zo vaak kort op de toets eenhedenwissel/werklicht **(7)** tot de gewenste maateenheid in de aanduiding maateenheid **(a)** verschijnt.

Oppompen

Monteer indien nodig de juiste adapter op de drukslang **(9)**. Verwijder, indien aanwezig, het ventieldopje bij het voorwerp dat moet worden opgepompt.

Draai de drukslang **(9)** met of zonder adapter stevig op of in het ventiel. De actuele druk bij het aangesloten voorwerp verschijnt in de aanduiding meetwaarde **(b)**.

Oppompen met automatische uitschakeling (AUTOSTOP):

- In de aanduiding doeldruk **(e)** verschijnt de laagst ingestelde drukwaarde. Bij het eerste gebruik (fabrieksinstelling) of voorafgaand wissen van de doeldruk verschijnt "--" in de aanduiding.
- Doeldruk vastleggen of wijzigen: druk zo vaak op de toetsen doeldruk verlagen **(6)** of doeldruk verhogen **(10)** tot de gewenste waarde in de aanduiding doeldruk **(e)** ingesteld is. Bij langer drukken op de toetsen wordt de waarde sneller gewijzigd.
- Druk op de pomptoets **(11)** om het pompen te starten. U kunt de doeldruk ook tijdens het pompen nog wijzigen.
- Het pompen wordt automatisch beëindigd, wanneer de ingestelde doeldruk is bereikt. De ingestelde doeldruk wordt bij het uitschakelen van de luchtpomp opgeslagen.

Oppompen zonder automatische uitschakeling (MANUAL):

- Voor het pompen zonder automatische uitschakeling mag geen doeldruk zijn vastgelegd ("--" in de aanduiding doeldruk **(e)**). Voor het wissen van een aanwezige doeldruk drukt u zo lang op de toets doeldruk verlagen **(6)** tot "--" verschijnt.
- Druk op de pomptoets **(11)** om het pompen te starten. De actuele druk van het aangesloten voorwerp verschijnt in de aanduiding meetwaarde **(b)**.
- Wanneer de gewenste druk in de aanduiding meetwaarde **(b)** is bereikt, drukt u opnieuw op de pomptoets **(11)** om het pompen te beëindigen.

Fouten – oorzaken en verhelpen

Oorzaak	Verhelpen
Waarschuwingsaanduiding (c) op display, luchtpomp schakelt uit	
De luchtpomp bevindt zich buiten de toegestane gebruikstemperatuur.	Laat de luchtpomp op de juiste temperatuur komen, voordat u deze weer inschakelt.
Waarschuwingsaanduiding (c) tijdens het pompen op het display	
Het stroomverbruik is te hoog.	Controleer of de luchtstroom in de drukslang of andere onderdelen is geblokkeerd.
Waarschuwingsaanduiding (c) bij aangesloten voedingsadapter op het display	
Omgevingstemperatuur bevindt zich buiten het toegewe-	Laat de luchtpomp op de juiste temperatuur komen.

Oorzaak	Verhelpen
stane oplaadtemperatuurbereik.	Het opladen begint automatisch, wanneer het toegestane temperatuurbereik is bereikt en de waarschuwingsaanduiding verdwijnt.

Aanduiding "Er1" op het display

De druksensor functioneert niet.	Laat de luchtpomp door een Bosch -servicedienst controleren.
----------------------------------	---

Aanduiding "Er2" op het display

De luchtdruk bij het aangesloten voorwerp ligt buiten het meetbereik van de luchtpomp.	Verbind de luchtpomp uitsluitend met voorwerpen waarvan de luchtdruk niet hoger is dan de maximale druk die in de technische gegevens staat vermeld.
--	--

Onderhoud en service

Onderhoud en reiniging

- **Houd de luchtpomp en de ventilatieopeningen schoon om goed en veilig te werken.**

Als de accu niet meer functioneert, neem dan contact op met een geautoriseerde klantenservice voor elektrische gereedschappen van **Bosch**.

Klantenservice en gebruikadvies

Onze klantenservice beantwoordt uw vragen over reparatie en onderhoud van uw product en over vervangingsonderdelen. Explosietekeningen en informatie over vervangingsonderdelen vindt u ook op: www.bosch-pt.com

Het Bosch-gebruiksadviessteam helpt u graag bij vragen over onze producten en accessoires.

Vermeld bij vragen en bestellingen van vervangingsonderdelen altijd het uit tien cijfers bestaande productnummer volgens het typeplaatje van het product.

Nederland

Tel.: (076) 579 54 54

Fax: (076) 579 54 94

E-mail: gereedschappen@nl.bosch.com

Meer serviceadressen vindt u onder:

www.bosch-pt.com/serviceaddresses

Vervoer

Op de meegeleverde Li-Ion-accu's zijn de eisen voor het vervoer van gevaarlijke stoffen van toepassing. De accu's kunnen door de gebruiker zonder verdere voorwaarden over de weg vervoerd worden.

Bij de verzending door derden (bijv. luchtvervoer of expeditiebedrijf) moeten bijzondere eisen ten aanzien van verpakking en markering in acht genomen worden. In deze gevallen moet bij de voorbereiding van de verzending een deskundige voor gevaarlijke stoffen geraadpleegd worden.

Afvalverwijdering



Luchtpompen, accu's, accessoires en verpakkingen moeten op een voor het milieu verantwoorde wijze worden gerecycled.



Gooi luchtpompen en accu's/batterijen niet bij het huisvuil!

Alleen voor landen van de EU:

Volgens de Europese richtlijn 2012/19/EU moeten niet meer bruikbare luchtpompen en volgens de Europese richtlijn 2006/66/EG moeten defecte of verbruikte accu's/batterijen apart worden ingezameld en op een voor het milieu verantwoorde wijze worden gerecycled.

Accu's/batterijen:

Li-Ion:

Lees de aanwijzingen in het gedeelte Vervoer en neem deze in acht (zie „Vervoer“, Pagina 42).

- **Geïntegreerde accu's mogen alleen voor het afvoeren door geschoold personeel verwijderd worden.** Door het openen van de behuizingsschaal kan de luchtpomp onherstelbaar beschadigd worden.

Om de accu uit de luchtpomp te nemen, bedient u de luchtpomp zo lang tot de accu volledig ontladen is. Draai de schroeven op de behuizing eruit en haal de behuizingsschaal eraf om de accu te verwijderen. Om een kortsluiting te verhinderen, koppelt u de aansluitingen bij de accu afzonderlijk na elkaar los en isoleert u daarna de polen. Ook bij volledige ontlading is nog een restcapaciteit in de accu voorhanden die bij kortsluiting kan vrijkomen.

Dansk

Sikkerhedsinstrukser

Generelle sikkerhedsanvisninger for el-værktøj

⚠ ADVARSEL Læs alle sikkerhedsadvarsler, instruktioner, illustrationer og specifikationer, som følger med el-værktøjet. I tilfælde af manglende overholdelse af anvisningerne nedenfor er der risiko for elektrisk stød, brand og/eller alvorlige personskader.

Opbevar alle sikkerhedsinstrukser og anvisninger til senere brug.

Betegnelsen "el-værktøj" i advarslerne refererer til dit (ledningsforbundne) el-værktøj tilsluttet lysnettet eller til batteridrevet (ledningsfrit) el-værktøj.

Sikkerhed på arbejdspladsen

- **Hold arbejdsområdet rent og godt oplyst.** Rodede eller mørke områder kan medføre ulykker.
- **Brug ikke el-værktøjet i eksplosionsfarlige omgivelser, hvor der findes brændbare væsker, gasser eller**

støv. El-værktøj kan slå gnister, der kan antænde støv eller dampe.

- ▶ **Sørg for, at andre personer og ikke mindst børn holdes væk fra arbejdsområdet, når el-værktøjet er i brug.** Hvis man distraheres, kan man miste kontrollen over maskinen.

Elektrisk sikkerhed

- ▶ **El-værktøjets stik skal passe til kontakten. Stikket må under ingen omstændigheder ændres. Brug ikke adapterstik sammen med jordforbundet el-værktøj.** Uændrede stik, der passer til kontakterne, nedsætter risikoen for elektrisk stød.
- ▶ **Undgå kropskontakt med jordforbundne overflader som f. eks. rør, radiatorer, komfurer og køleskabe.** Hvis din krop er jordforbundet, øges risikoen for elektrisk stød.
- ▶ **El-værktøj må ikke udsættes for regn eller fugt.** Indtrængen af vand i el-værktøj øger risikoen for elektrisk stød.
- ▶ **Brug ikke ledningen til formål, den ikke er beregnet til. Du må aldrig bære el-værktøjet i ledningen, hænge el-værktøjet op i ledningen eller rykke i ledningen for at trække stikket ud af kontakten. Beskyt ledningen mod varme, olie, skarpe kanter eller maskindele, der er i bevægelse.** Beskadigede eller indviklede ledninger øger risikoen for elektrisk stød.
- ▶ **Hvis el-værktøjet benyttes i det fri, må der kun benyttes en forlængerledning, der er egnet til udendørs brug.** Brug af forlængerledning til udendørs brug nedsætter risikoen for elektrisk stød.
- ▶ **Hvis det ikke kan undgås at bruge el-værktøjet i fugtige omgivelser, skal der bruges et HFI-relæ.** Brug af et HFI-relæ reducerer risikoen for at få elektrisk stød.

Personlig sikkerhed

- ▶ **Det er vigtigt at være opmærksom og holde øje med, hvad man laver, og bruge el-værktøjet fornuftigt. Brug ikke el-værktøj, hvis du er træt, har indtaget alkohol eller er påvirket af medikamenter eller euforiserende stoffer.** Få sekunders uopmærksomhed ved brug af el-værktøjet kan føre til alvorlige personskader.
- ▶ **Brug personligt beskyttelsesudstyr. Brug altid beskyttelsesbriller.** Brug af sikkerhedsudstyr som f. eks. støvmaske, skridsikkert fodtøj, beskyttelseshjelm eller høreværn afhængig af maskintype og anvendelse nedsætter risikoen for personskader.
- ▶ **Undgå utilsigtet igangsætning. Kontrollér, at el-værktøjet er slukket, før du tilslutter det til strømtilførslen og/eller batteriet, løfter eller bærer det.** Undgå at bære el-værktøjet med fingeren på afbryderen og sørg for, at el-værktøjet ikke er tændt, når det sluttes til nettet, da dette øger risikoen for personskader.
- ▶ **Gør det til en vane altid at fjerne indstillingsværktøj eller skrueenøgle, før el-værktøjet startes.** Hvis et stykke værktøj eller en nøgle sidder i en roterende maskindel, er der risiko for personskader.

- ▶ **Undgå en unormal legemsposition. Sørg for at stå sikkert, mens der arbejdes, og kom ikke ud af balance.** Dermed har du bedre muligheder for at kontrollere el-værktøjet, hvis der skulle opstå uventede situationer.
- ▶ **Brug egnet arbejdstøj. Undgå løse beklædningsgenstande eller smykker. Hold hår og tøj væk fra dele, der bevæger sig.** Dele, der er i bevægelse, kan gribe fat i løstsiddende tøj, smykker eller langt hår.
- ▶ **Hvis støvudsugnings- og opsamlingsudstyr kan monteres, er det vigtigt, at dette tilsluttes og benyttes korrekt.** Brug af en støvopsugning kan reducere støvmængden og dermed den fare, der er forbundet med støv.
- ▶ **Selvom du kender værktøjet godt og er vant til at bruge det, skal du alligevel være opmærksom og overholde sikkerhedsanvisningerne.** Et øjeblik uopmærksomhed kan medføre alvorlige personskader.

Omhyggelig omgang med og brug af el-værktøj

- ▶ **Undgå overbelastning af el-værktøjet. Brug altid el-værktøj, der er beregnet til det stykke arbejde, der skal udføres.** Med det passende el-værktøj arbejder man bedst og mest sikkert inden for det angivne effektområde.
- ▶ **Brug ikke el-værktøj, hvis afbryderen er defekt.** El-værktøj, der ikke kan startes eller stoppes, er farligt og skal repareres.
- ▶ **Træk stikket ud af stikkontakten og/eller fjern batteriet, hvis det kan tages af, før el-værktøjet justeres, før skift af tilbehørsdele og før el-værktøjet lægges til opbevaring.** Disse sikkerhedsforanstaltninger forhindrer utilsigtet start af el-værktøjet.
- ▶ **Opbevar ubenyttet el-værktøj uden for børns rækkevidde. Lad aldrig personer, der ikke er fortrolige med el-værktøjet eller ikke har gennemlæst disse instrukser, benytte el-værktøjet.** El-værktøj er farligt, hvis det benyttes af ukyndige personer.
- ▶ **Vedligehold el-værktøj og tilbehørsdele. Kontroller, om bevægelige maskindele fungerer korrekt og ikke sidder fast, og om delene er brækket eller beskadiget, således at el-værktøjets funktion påvirkes. Få beskadigede dele repareret, inden el-værktøjet tages i brug.** Mange uheld skyldes dårligt vedligeholdt el-værktøj.
- ▶ **Sørg for, at skæreværktøjer er skarpe og rene.** Omhyggeligt vedligeholdt skæreværktøjer med skarpe skærekanter sætter sig ikke så hurtigt fast og er nemmere at føre.
- ▶ **Brug el-værktøj, tilbehør, indsatsværktøj osv. iht. disse instrukser. Tag hensyn til arbejdsforholdene og det arbejde, der skal udføres.** Anvendelse af el-værktøjet til formål, som ligger uden for det fastsatte anvendelsesområde, kan føre til farlige situationer.
- ▶ **Hold håndtag og gribeblader tørre, rene og fri for olie og smørefedt.** Hvis håndtag og gribeblader er glatte, kan værktøjet ikke håndteres og styres sikkert, hvis der sker noget uventet.

Omhyggelig omgang med og brug af akku-værktøj

- ▶ **Oplad kun batterier i ladeapparater, der er anbefalet af producenten.** Et ladeapparat, der er egnet til en bestemt type batterier, må ikke benyttes med andre batterier – brandfare.
- ▶ **Brug kun batterier, der er beregnet til el-værktøjet.** Brug af andre batterier øger risikoen for personskader og er forbundet med brandfare.
- ▶ **Batterier, der ikke benyttes, må ikke komme i berøring med metaldelen såsom kontorclips, mønter, nøgler, søm, skruer eller andre små metalgenstande, da disse kan kortslutte kontakterne.** En kortslutning mellem batteri-kontakterne øger risikoen for personskader i form af forbrændinger.
- ▶ **Hvis batteriet anvendes forkert, kan der slippe væske ud af batteriet - undgå kontakt. Hvis det alligevel skulle ske, skylles med vand. Søg læge, hvis væsken kommer i øjnene.** Batterivæske kan give hudirritation eller forbrændinger.
- ▶ **Brug ikke batterier eller værktøj, som er beskadiget eller modificeret.** Beskadigede eller modificerede batterier kan reagere uforudsigeligt og forårsage brand, eksplosion eller fare for personskade.
- ▶ **Batterier eller værktøj må ikke udsættes for ild eller meget høje temperaturer.** Ild eller temperaturer over 130 °C kan medføre eksplosion.
- ▶ **Følg alle instruktioner for opladning. Batteriet må ikke oplades ved temperaturer uden for det område, der er angivet i instruktionerne.** Forkert opladning eller opladning ved temperaturer uden for det angivne område kan medføre skader på batteriet og forøge brandfaren.

Service

- ▶ **Sørg for, at el-værktøj kun reparerer af kvalificerede fagfolk og at der kun benyttes originale reservedele.** Dermed sikres størst mulig maskinsikkerhed.
- ▶ **Beskadigede batterier må aldrig reparerer.** Reparation af batterier må kun udføres af producenten eller autoriserede reparatører.

Sikkerhedsanvisninger til luftpumper



Når du bruger luftpumpen, skal du sørge for, at du ikke overskrider det lufttryk, der er tilladt for det produkt, du pumper op.

Produktet kan bryde eller eksplodere, så du kan komme til skade.



Slangen og metaldelene i adapteren kan blive overophedet ved længere tids brug. Hvis du skal arbejde i længere tid, skal du indlægge pauser, så alle dele kan køle af.

- ▶ **Luftpumpen skal altid være under opsyn.**
- ▶ **Undgå, at pumpen starter utilsigtet, før trykket er indstillet på pumpen, og pumpen er forbundet med det produkt, der skal pumpes op.** Pumpen stopper først, når det forindstillede tryk eller det maksimale tryk er nået.

- ▶ **Kontrollér trykket i produktet med et kalibreret måleapparat, når du er færdig med oppumpningen.** Et forkert tryk kan føre til farlige situationer, for eksempel hvis der er tale om et bildæk.
- ▶ **Lad ikke børn benytte luftpumpen. Ret ikke luftslangen eller luftstrømmen mod mund, ører eller øjne på mennesker eller dyr, og blæs aldrig støv eller andre partikler mod mennesker eller dyr.** Dette kan føre til kvæstelser.
- ▶ **Brug ikke luftpumpen, hvis visningen eller andre dele er defekte.** Det tilladte tryk for det produkt, der skal pumpes op, kan blive overskredet og føre til farlige situationer.



Beskyt luftpumpen mod varme, f.eks. også mod konstant sollys, brand, vand og fugt. Fare for eksplosion.

Produkt- og ydelsesbeskrivelse



Læs alle sikkerhedsinstruktioner og anvisninger.

Overholdes sikkerhedsinstruktionerne og anvisningerne ikke, er der risiko for

elektrisk stød, brand og/eller alvorlige kvæstelser.

Vær opmærksom på alle illustrationer i den forreste del af betjeningsvejledningen.

Beregnet anvendelse

Luftpumpen er beregnet til oppumpning af dæk til cykler, motorcykler og biler samt mindre oppustelige artikler til leg og sport eller til strandturen.

Den er ikke egnet til oppumpning af store dæk (f.eks. til lastbiler) eller store oppustelige artikler (f.eks. luftmadrasser).

Luftpumpen er udelukkende beregnet til brug i private husholdninger.

Viste komponenter

Nummereringen af de illustrerede komponenter refererer til illustrationen af luftpumpen på illustrationssiden.

- (1) Låg til opbevaringsrummet til forsatsen
- (2) Ventiladapter
- (3) Boldnål
- (4) Volumenadapter
- (5) Tænd/sluk-knap 
- (6) Knap til reduktion af nominelt tryk (-)
- (7) Knap til enhedsskift (UNIT)/arbejdslys
- (8) Display
- (9) Trykslange
- (10) Knap til forøgelse af nominelt tryk (+)
- (11) Pumpeknap (START/STOP)
- (12) Arbejdslys
- (13) Slangeklemme

(14) USB-kabel

(15) Stikstrømforsyning^{a)} (landespecifik)

(16) USB Type-C®-bøsning^{b)}

- a) **Tilbehør, som er illustreret og beskrevet i betjeningsvejledningen, er ikke indeholdt i leveringen. Det fuldstændige tilbehør findes i vores tilbehørsprogram.**
- b) USB Type-C® og USB-C® er varemærker tilhørende USB Implementers Forum.

Visningselementer

- (a) Visningen Måleenhed
 (b) Visningen Måleværdi
 (c) Advarselsvisning
 (d) Akku-ladetilstandsindikator
 (e) Visningen Nominelt tryk (**PRESET**)

Tekniske data

Akku-luftpumpe		EasyPump
Varenummer		3 603 J47 0..
Nominal spænding	V=	3,6
Maks. fædevolumen	l/min	10
Maks. tryk		
	bar	10,3
	psi	150
	kPa	1030
Vægt iht. EPTA-Procedure 01:2014	kg	0,43
Anbefalet omgivelsestemperatur ved opladning	°C	+10 ... +40
Tilladt omgivelsestemperatur ved drift og ved opbevaring	°C	0 ... +50
Anbefalet stikstrømforsyning ^{A)}		2 609 120 7.. 1 600 A01 6..
Anbefalet USB-kabel		1 600 A01 6A8
Akku		Lithium-ion
Ladespænding	V	5
Maks. ladestrøm	A	1
Kapacitet	Ah	3,0
Energi	Wh	10,8
Antal akku-celler		1

A) Du kan finde flere tekniske data under: <http://www.bosch-do-it.com/ecodesign>

Støj-/vibrationsinformation

Støjemissionsværdier fundet iht. **EN 62841-1**.

El-værktøjets A-vægtede lydtryksniveau er typisk **71 dB(A)**. Usikkerhed K = 3 dB. Støjniveauet ved arbejde kan overskride de angivne værdier. **Brug høreværn!**

Vibrationer samlet værdi a_h (vektorsum af tre retninger) og usikkerhed K fundet iht. **EN 62841-1**:

$a_h = 4 \text{ m/s}^2$, $K = 1,5 \text{ m/s}^2$.

Det svingningsniveau og støjemissionsniveau, der fremgår af anvisningerne, er målt iht. en standardiseret måleværdi og kan anvendes til sammenligning af el-værktøj med hinanden. De er også egnet til en foreløbig vurdering af svingnings- og støjemissionen.

Det angivne svingnings- og støjemissionsniveau repræsenterer de væsentlige anvendelser af el-værktøjet. Hvis el-værktøjet dog anvendes til andre formål, med afvigende indsatsværktøj eller utilstrækkelig vedligeholdelse, kan svingnings- og støjemissionsniveauet afvige. Dette kan føre til en betydelig forøgelse af svingnings- og støjemissionen i hele arbejdstidsrummet.

Til en nøjagtig vurdering af svingnings- og støjemissionen bør der også tages højde for de tider, i hvilke værktøjet er slukket eller godt nok kører, men rent faktisk ikke anvendes. Dette kan føre til en betydelig reduktion af svingnings- og støjemissionsniveauet i hele arbejdstidsrummet.

Fastlæg ekstra sikkerhedsforanstaltninger til beskyttelse af brugeren mod svingningers virkning som f.eks.: Vedligeholdelse af el-værktøj og indsatsværktøj, holde hænder varme, organisation af arbejdsforløb.

Montering

Opladning af akku (se billede A)

► **Brug kun de stikstrømforsyninger, der fremgår af de tekniske data.** Kun disse stikstrømforsyninger er afstemt i forhold til den lithium-ion-akku, der bruges på din luftpumpe.

Bemærk: Akkuen leveres delvis opladet. For at sikre at akkuen fungerer 100 %, skal akkuen oplades helt med stikstrømforsyningen før første ibrugtagning.

Lithium-ion-akkuen kan oplades til enhver tid, uden at levetiden forkortes. En afbrydelse af opladningen beskadiger ikke akkuen.

Lithium-ion-akkuer er beskyttet mod dybafledning via elektronisk cellebeskyttelse ["Electronic Cell Protection (ECP)"]. Er akkuen afladet, slukkes luftpumpen med en beskyttelseskontakt.

► **Tryk ikke på tænd/sluk-knappen, hvis luftpumpen er slukket automatisk, fordi akkuen er afladet.** Akkuen kan blive beskadiget.

For at oplade akkuen skal du forbinde USB Type-C®-bøsningen **(16)** med stikstrømforsyningen **(15)** ved hjælp af USB-kablet **(14)**. Sæt stikstrømforsyningen i en stikkontakt.





Opladningen starter, og fremdriften vises med bjælkerne i akku-ladetilstandsindikatoren **(d)**. Under opladningen kan luftpumpen ikke benyttes.

Når opladningen er afsluttet, lyser akku-ladetilstandsindikatoren **(d)** konstant, indtil luftpumpen afbrydes fra strømmettet.

Hvis stikstrømforsyningen **(15)** ikke benyttes i længere tid, skal den afbrydes fra strømmettet.

Akku-ladetilstandsindikator

Akku-ladetilstandsindikatoren **(d)** viser akkuens opladnings-tilstand:

Visning	Kapacitet
	75–100 %
	50–75 %
	25–50 %
	5–25 %
	0–5 %

Montering/udskiftning af adapter (se billede B)

Vælg en adapter, der passer til anvendelsesformålet:

- Ventiladapter **(2)**: f.eks. til mange bildækventiler
- Boldnål **(3)**: f.eks. til fodbolde
- Volumenadapter **(4)**: til små strand- eller sportsartikler, f.eks. badebolde.

Fjern låget **(1)** fra opbevaringsrummet til forsatsen, og tag adapteren ud.

Skrue adapteren ind i trykslangen **(9)**, indtil den ikke kan komme længere.

Til almindelige bilventiler (og til dels også mange cykeldæk) er det ikke nødvendigt at bruge en adapter.

Brug

Ibrugtagning

Tænd/sluk

For at **tænde eller slukke** for luftpumpen skal du trykke på tænd/sluk-knappen **(5)**. Når du slukker, gemmes det nominelle tryk, der senest har været indstillet.

Hvis du ikke trykke på nogen knap på luftpumpen i ca. 3 min., slukkes luftpumpen automatisk for at skåne akkuen.

Tænd/sluk arbejdslys

For at tænde og slukke for arbejdslyset **(12)** skal du trykke på knappen til enhedsskift/arbejdslys **(7)** i cirka 1 s.

► **Se ikke direkte ind i arbejdslyset, det kan blænde dig.**

Skift af måleenhed

Trykket kan vises i bar, psi og kPa.

Hvis du vil skifte måleenhed, skal du trykke kort på knappen til enhedsskift/arbejdslys **(7)**, indtil den ønskede måleenhed vises i visningen Måleværdi **(a)**.

Oppumpning

Monter den rigtige adapter på trykslangen **(9)**. Fjern eventuelle ventilhætter fra de genstande, du skal pumpe op.

Skrue trykslangen **(9)** med eller uden adapter fast på eller i ventilen. Det aktuelle tryk i den tilsluttede genstand vises i visningen Måleværdi **(b)**.

Oppumpning med automatisk frakobling (AUTOSTOP):

- I visningen Nominelt tryk **(e)** vises den senest indstillede trykværdi. Første gang du tager pumpen i brug (fabrik-

indstilling) eller efter sletning af det nominelle tryk, ses "--" i visningen.

- Fastlæggelse eller ændring af det nominelle tryk: Tryk på knappen til reduktion af det nominelle tryk **(6)** eller forøgelse af det nominelle tryk **(10)**, indtil den ønskede værdi er indstillet i visningen Nominelt tryk **(e)**. Hvis du holder knappen inde, ændres værdien hurtigere.
- Tryk på pumpeknappen **(11)** for at starte oppumpningen. Du kan stadig ændre det nominelle tryk under oppumpningen.
- Oppumpningen afsluttes automatisk, når det indstillede nominelle tryk er nået. Det indstillede nominelle tryk gemmes, når du slukker.

Oppumpning uden automatisk frakobling (MANUAL):

- Når du pumper uden automatisk frakobling, må der ikke være indstillet noget nominelt tryk ("--" i visningen Nominelt tryk **(e)**). For at slette et eksisterende nominelt tryk skal du trykke på knappen til sænkning af nominelt tryk **(6)**, indtil "--" vises.
- Tryk på pumpeknappen **(11)** for at starte oppumpningen. Det aktuelle tryk i den tilsluttede genstand vises i visningen Måleværdi **(b)**.
- Når det ønskede tryk er nået i visningen Måleværdi **(b)**, skal du trykke på pumpeknappen **(11)** igen for at afslutte oppumpningen.

Fejl – årsager og afhjælpning

Årsag	Afhjælpning
Advarselsvisning (c) på display, luftpumpen slukker	
Luftpumpen er uden for det tilladte driftstemperaturområde.	Vent, indtil luftpumpen er inden for det tilladte temperaturområde, før du tænder igen.
Advarselsvisning (c) under oppumpning på display	
Strømforbruget er for højt.	Kontrollér, om luftstrømmen er blokeret i trykslangen eller andre dele.
Advarselsvisning (c) ved tilsluttet stikstrømforsyning på display	
Omgivelsestemperaturen er uden for det tilladte ladetemperaturområde.	Vent, indtil luftpumpen er inden for det tilladte temperaturområde. Opladningen starter automatisk, når det tilladte temperaturområde er nået, og advarselsvisningen forsvinder.
Visningen "Er1" på displayet	
Tryksensoren fungerer ikke.	Få luftpumpen kontrolleret på et Bosch -kundeserviceværksted.
Visningen "Er2" på displayet	
Lufttrykket i den tilsluttede genstand ligger uden for luftpumpens måleområde.	Forbind udelukkende luftpumpen med genstande, hvis lufttryk ikke overstiger

Årsag	Afhjælpning
	det maksimale tryk, der fremgår af de tekniske data.

Vedligeholdelse og service

Vedligeholdelse og rengøring

- **Sørg for at holde luftpumpen og ventilationsåbningerne rene for at arbejde godt og sikkert.**

Når akkuen ikke længere er funktionsdygtig, bedes du kontakte et autoriseret serviceværksted for **Bosch** el-værktøj.

Kundeservice og anvendelsesrådgivning

Kundeservice besvarer dine spørgsmål vedr. reparation og vedligeholdelse af dit produkt samt reservedele. Eksplosionstegninger og oplysninger om reservedele finder du også på: www.bosch-pt.com

Bosch-anvendelsesrådgivningsteamet hjælper dig gerne, hvis du har spørgsmål til produkter og tilbehørsdele.

Produktets 10-cifrede typenummer (se typeskilt) skal altid angives ved forespørgsler og bestilling af reservedele.

Dansk

Bosch Service Center

Telegrafvej 3

2750 Ballerup

På www.bosch-pt.dk kan der online bestilles reservedele eller oprettes en reparations ordre.

Tlf. Service Center: 44898855

Fax: 44898755

E-Mail: vaerktoej@dk.bosch.com

Du finder adresser til andre værksteder på:

www.bosch-pt.com/serviceaddresses

Transport

De indeholdte Li-Ion-akkuer overholder bestemmelserne om farligt gods. Akkuerne kan transporteres af brugeren på offentlig vej uden yderligere pålæg.

Ved forsendelse gennem tredjemand (f.eks.: lufttransport eller spedition) skal særlige krav vedr. emballage og mærkning overholdes. Her skal man kontakte en fagperson, før forsendelsesstykket forberedes.

Bortskaffelse



Luftpumper, akkuer, tilbehør og emballage skal genbruges på en miljøvenlig måde.



Smid ikke luftpumper og akkuer/batterier ud sammen med det almindelige husholdningsaffald!

Gælder kun i EU-lande:

Iht. det europæiske direktiv 2012/19/EU skal kasserede luftpumper indsamles separat og genbruges iht. gældende miljøforskrifter. Det samme gælder for defekte eller opbrugte akkuer/batterier iht. det europæiske direktiv 2006/66/EF.

Akkuer/batterier:

Li-ion:

Læs og overhold henvisningerne i afsnittet om transport (se "Transport", Side 47).

- **Integreerede batterier må kun fjernes af fagfolk med henblik på bortskaffelse.** Luftpumpen kan blive ødelagt, hvis kabinetdelene åbnes.

Hvis du vil tage batteriet ud af luftpumpen, skal du blive ved med at bruge luftpumpen, indtil batteriet er helt afladet. Skru skruerne ud af kabinettet, og fjern kabinetdelene for at tage batteriet ud. For at undgå kortslutning skal du afmontere tilslutningerne på batteriet enkeltvis og derefter isolere polerne. Selvom batteriet er helt afladet, kan det indeholde en restspænding, som kan blive udløst i tilfælde af kortslutning.

Svensk

Säkerhetsanvisningar

Allmänna säkerhetsanvisningar för elverktyg

⚠ VARNING Läs alla säkerhetsvarningar, instruktioner och specifikationer som tillhandahålls med detta elverktyg.

Fel som uppstår till följd av att instruktionerna nedan inte följts kan orsaka elstöt, brand och/eller allvarliga personskador.

Förvara alla varningar och anvisningar för framtida bruk.

Begreppet Elverktyg hänför sig till nätdrivna elverktyg (med nätsladd) och till batteridrivna elverktyg (sladdlösa).

Arbetsplats säkerhet

- **Håll ditt arbetsområde rent och väl upplyst.** Ostädade och mörka areor ökar olycksrisken.
- **Använd inte elverktyget i explosionsfarliga omgivningar när det t.ex. finns brännbara vätskor, gaser eller damm.** Elverktygen alstrar gnistor som kan antända dammet eller gaserna.
- **Håll under arbetet med elverktyget barn och obehöriga personer på betryggande avstånd.** Om du störs av obehöriga personer kan du förlora kontrollen över elverktyget.

Elektrisk säkerhet

- **Elverktygets stickpropp måste passa till vägguttaget. Stickproppen får absolut inte förändras. Använd inte adapterkontakter tillsammans med skyddsjordade elverktyg.** Oförändrade stickproppar och passande vägguttag reducerar risken för elstöt.
- **Undvik kroppskontakt med jordade ytor som t. ex. rör, värmelement, spisar och kylskåp.** Det finns en större risk för elstöt om din kropp är jordad.
- **Skydda elverktyg mot regn och väta.** Tränger vatten in i ett elverktyg ökar risken för elstöt.

- ▶ **Missbruka inte nätsladden. Använd inte nätsladden för att bära eller hänga upp elverktyget och inte heller för att dra stickproppen ur vägguttaget.** Skadade eller tilltrasslade ledningar ökar risken för elstöt.
- ▶ **När du arbetar med ett elverktyg utomhus använd endast förlängningsladdar som är avsedda för utomhusbruk.** Om en lämplig förlängningsladd för utomhusbruk används minskar risken för elstöt.
- ▶ **Använd ett felströmsskydd om det inte är möjligt att undvika ett elverktyg används i fuktig miljö.** Felströmsskyddet minskar risken för elstöt.

Personssäkerhet

- ▶ **Var uppmärksam, kontrollera vad du gör och använd elverktyget med förnuft. Använd inte ett elverktyg när du är trött eller om du är påverkad av droger, alkohol eller mediciner.** Under användning av elverktyg kan även en kort uppmärksamhet leda till allvarliga kroppsskador.
- ▶ **Använd personlig skyddsutrustning. Använd alltid skyddsglasögon.** Användning av personlig skyddsutrustning, som t. ex. dammfiltermask, halkfria säkerhetsskor, skyddshjälm och hörselskydd, som är anpassade för användningsområdet, reducerar risken för kroppsskada.
- ▶ **Undvik oavsiktlig igångsättning. Kontrollera att elverktyget är frånkopplat innan du ansluter stickproppen till vägguttaget och/eller ansluter/tar bort batteriet, tar upp eller bär elverktyget.** Om du bär elverktyget med fingret på strömställaren eller ansluter påkopplat elverktyg till nätströmmen kan olycka uppstå.
- ▶ **Ta bort alla inställningsverktyg och skruvnycklar innan du startar elverktyget.** Ett verktyg eller en nyckel i en roterande komponent kan medföra kroppsskada.
- ▶ **Undvik onormala kroppsställningar. Se till att du alltid står stadigt och håller balansen.** I detta fall kan du lättare kontrollera elverktyget i oväntade situationer.
- ▶ **Bär lämpliga arbetskläder. Bär inte löst hängande kläder eller smycken. Håll håret och kläderna borta från rörliga delar.** Löst hängande kläder, långt hår och smycken kan dras in av roterande delar.
- ▶ **När elverktyg används med dammsugnings- och uppsamlingsutrustning, se till att dessa är rätt monterade och används på korrekt sätt.** Användning av dammsugning minskar de risker damm orsakar.
- ▶ **Låt inte vanan att ofta använda verktygen göra att du blir slarvig och ignorerar verktygets säkerhetsprinciper.** En vårdslös åtgärd kan leda till allvarlig personskada inom bråkdelen av en sekund.

Korrekt användning och hantering av elverktyg

- ▶ **Överbelasta inte elverktyget. Använd rätt elverktyg för det jobb du tänker göra.** Med ett lämpligt elverktyg kan du arbeta bättre och säkrare inom angivet effektområde.

- ▶ **Ett elverktyg med defekt strömställare får inte längre användas.** Ett elverktyg som inte kan kopplas in eller ur är farligt och måste repareras.
- ▶ **Dra stickproppen ur vägguttaget och/eller ta bort batteriet, om det kan tas ut ur elverktyget, innan inställningar utförs, tillbehörsdelar byts ut eller elverktyget lagras.** Denna skyddsåtgärd förhindrar oavsiktlig inkoppling av elverktyget.
- ▶ **Förvara elverktygen oåtkomliga för barn. Låt elverktyget inte användas av personer som inte är förtrogna med dess användning eller inte läst denna anvisning.** Elverktygen är farliga om de används av oerfarna personer.
- ▶ **Underhåll elverktyg och tillbehör omsorgsfullt. Kontrollera att rörliga komponenter fungerar felfritt och inte kärvar, att komponenter inte brustit eller skadats och kontrollera orsaker som kan leda till att elverktygets funktioner påverkas menligt. Låt skadade delar repareras innan elverktyget tas i bruk.** Många olyckor orsakas av dåligt skötta elverktyg.
- ▶ **Håll skärverktygen skarpa och rena.** Omsorgsfullt skötta skärverktyg med skarpa eggar kommer inte så lätt i kläm och går lättare att styra.
- ▶ **Använd elverktyget, tillbehör, insatsverktyg osv. enligt dessa anvisningar. Ta hänsyn till arbetsvillkoren och arbetsmomenten.** Om elverktyget används på ett sätt som det inte är avsett för kan farliga situationer uppstå.
- ▶ **Håll handtag och greppytor torra, rena och fria från olja och fett.** Hala handtag och greppytor ger ingen säker hantering och kontroll över verktyget i oväntade situationer.

Omsorgsfull hantering och användning av sladdlösa elverktyg

- ▶ **Ladda batterierna endast i de laddare som tillverkaren rekommenderat.** Om en laddare som är avsedd för en viss typ av batterier används för andra batterityper finns risk för brand.
- ▶ **Använd endast batterier som är avsedda för aktuell elverktyg.** Används andra batterier finns risk för kroppsskada och brand.
- ▶ **Håll gem, mynt, nycklar, spikar, skruvar och andra små metallföremål på avstånd från reservbatterier för att undvika en bygling av kontaktarna.** En kortslutning av batteriets kontakter kan leda till brännskador eller brand.
- ▶ **Om batteriet används på fel sätt finns risk för att vätska rinner ur batteriet. Undvik kontakt med vätskan. Vid oavsiktlig kontakt spola med vatten. Om vätska kommer i kontakt med ögonen uppsök dessutom läkare.** Batterivätskan kan medföra hudirritation och brännskada.
- ▶ **Använd inte batteriet eller verktyg som är skadade eller modifierade.** Skadade eller modifierade batterier kan bete sig oväntat vilket leder till brand, explosion eller risk för personskador.

- ▶ **Exponera inte ett batteri eller verktyg för brand eller för hög temperatur.** Exponering för brand eller temperaturer över 130 °C kan leda till explosion.
- ▶ **Följ alla laddningsinstruktioner och ladda inte batteriet eller verktyget utanför det temperaturomfång som specificeras i instruktionerna.** En olämplig laddning eller en laddning vid en temperatur som ligger utanför det specificerade området kan skada batteriet och öka brandrisken.

Service

- ▶ **Låt endast kvalificerad fackpersonal reparera elverktyget och endast med originalreservdelar.** Detta garanterar att elverktygets säkerhet upprätthålls.
- ▶ **Utför aldrig service på skadade batterier.** Service på batterier får endast utföras av tillverkaren eller auktoriserade tjänsteleverantörer.

Säkerhetsanvisningar för luftpumpar



Vid användning av luftpumpen, se till att du inte överskrider tillåtet tryck för produkten som ska blåsas upp. Produkten kan spricka och du kan skada dig.



Slangen och metalldelarna på adaptern kan bli överhettade vid långvarigt arbete. Planera in pauser vid långvarigt arbete och låt delarna svalna vid behov.

- ▶ **Lämna inte luftpumpen utan uppsikt.**
- ▶ **Undvik oavsiktlig start av luftpumpen innan trycket ställts in på pumpen och pumpen är korrekt ansluten till produkten.** Pumpen stannar först när förinställt tryck resp. maxtryck har uppnåtts.
- ▶ **Kontrollera din produkt med ett kalibrerat mätinstrument efter pumpning.** Felaktigt tryck kan leda till farliga situationer, t.ex. till ett annat körbeteende hos din bil.
- ▶ **Låt inte barn använda luftpumpen. Rikta inte luftslangen resp. luftströmmen mot munnen, öronen eller ögonen på människor eller djur och blås inte damm eller andra partiklar mot människor och djur.** Detta kan leda till personskada.
- ▶ **Använd inte luftpumpen om indikeringen eller andra delar är defekta.** Tillåtet tryck för den produkt som ska blåsas upp kan överskridas, vilket kan leda till farliga situationer.



Skydda luftpumpen mot värme, t.ex. långvarigt solljus, eld, vatten och fukt. Explosionsrisk föreligger.

och anvisningarna inte följts kan orsaka elstöt, brand och/eller allvariga personskador.
Beakta bilden i den främre delen av bruksanvisningen.

Ändamålsenlig användning

Luftpumpen är avsedd för pumpning av cykeldäck, motorcykeldäck och bildäck samt mindre uppblåsbara produkter för lek, sport och bad.

Den är inte lämplig för pumpning av stora däck (t.ex. lastbilsdäck) eller stora uppblåsbara produkter (t.ex. luftmadrasser).

Luftpumpen är endast avsedd för hushållsbruk.

Illustrerade komponenter

Numreringen av komponenterna hänvisar till illustrationen av luftpumpen på grafiksidan.

- (1) Förvaringsfackets lock
- (2) Ventiladapter
- (3) Bollnål
- (4) Volymadapter
- (5) På-/av-knapp
- (6) Knapp Sänk måltryck (-)
- (7) Knapp Byt enhet (UNIT)/arbetsbelysning
- (8) Display
- (9) Tryckslang
- (10) Knapp Öka måltryck (+)
- (11) Pumpknapp (START/STOP)
- (12) Arbetsbelysning
- (13) Slangklämma
- (14) USB-kabel
- (15) Strömadapter^{a)} (landsspecifikt)
- (16) USB Type-C[®]-uttag^{b)}

- a) I bruksanvisningen avbildad och beskrivet tillbehör ingår inte i standardleveransen. I vårt tillbehörsprogram beskrivs allt tillbehör som finns.
b) USB Type-C[®] och USB-C[®] är varumärken tillhörande USB Implementers Forum.

Indikeringar

- (a) Visning måttenhet
- (b) Indikering mätvärde
- (c) Varningsindikering
- (d) Indikering batteristatus
- (e) Indikering måltryck (PRESET)

Produkt- och prestandabeskrivning



Läs igenom alla säkerhetsanvisningar och instruktioner. Fel som uppstår till följd av att säkerhetsinstruktionerna

Tekniska data

Sladdlös luftpump	EasyPump	
Artikelnummer		3 603 J47 0..
Märkspänning	V=	3,6
Max. matarvolym	l/min	10

Sladdlös luftpump	EasyPump	
Max. tryck		
	bar	10,3
	psi	150
	kPa	1030
Vikt motsvarande EPTA-Procedure 01:2014	kg	0,43
Rekommenderad omgivningstemperatur vid laddning	°C	+10 ... +40
Tillåten omgivningstemperatur vid drift och vid lagring	°C	0 ... +50
Rekommenderad strömadapter ^{A)}		2 609 120 7.. 1 600 A01 6..
Rekommenderad USB-kabel		1 600 A01 6A8
Batteri		Li-jon
Laddspänning	V	5
Max. laddström	A	1
Kapacitet	Ah	3,0
Energi	Wh	10,8
Antal battericeller		1

A) Ytterligare teknisk information hittar du på:
<http://www.bosch-do-it.com/ecodesign>

Buller-/vibrationsdata

Bullervärden beräknade enligt **EN 62841-1**.

Den A-klassade bullernivån för enheten är typiskt **71 dB(A)**. Osäkerhet K = 3 dB. Bullernivån vid arbetet kan överskrida angivna värden. **Bär hörselskydd!**

Totala vibrationsvärden a_h (vektorsumma för tre riktningar) och osäkerhet K beräknad enligt **EN 62841-1**:

$$a_h = 4 \text{ m/s}^2, K = 1,5 \text{ m/s}^2$$

Den vibrationsnivå och det bullervärde som anges i dessa anvisningar har uppmätts enligt en mätmetod som normerats och kan användas för att jämföra elverktyg med varandra. Mätmetoden är även lämplig för preliminär bedömning av vibrations- och bullernivån.

Den angivna vibrations- och bullernivån representerar den huvudsakliga användningen av elverktyget. Om däremot elverktyget används för andra ändamål, med andra insatsverktyg eller inte underhållits ordentligt kan vibrations- och bullernivån avvika. Då kan vibrations- och bullernivån under arbetsperioden öka betydligt under hela arbetstiden. För en exakt bedömning av vibrations- och bullernivån bör även de tider beaktas när elverktyget är avstängt eller är igång, men inte används. Detta reducerar vibrations- och bullerbelastningen för den totala arbetsperioden betydligt. Bestäm extra säkerhetsåtgärder för att skydda operatören mot vibrationernas inverkan t. ex.: underhåll av elverktyget och insatsverktygen, att hålla händerna varma, organisation av arbetsförloppen.

Montering

Ladda batteriet (se bild A)

► **Använd endast de strömadapterar som anges i tekniska data.** Endast denna typ av strömadapter är anpassad till det litiumjonbatteri som används i din luftpump.

Observera: Batteriet levereras delvis laddat. För full effekt ska batteriet laddas upp helt med strömadaptern innan första användning.

Litiumjonbatteriet kan när som helst laddas upp eftersom detta inte påverkar livslängden. Batteriet skadas inte om laddningen avbryts.

Litiumjonbatteriet är skyddat mot djupurladdning genom "Electronic Cell Protection (ECP)". Vid urladdat batteri stänger skyddskopplingen av luftpumpen.

► **Tryck inte på på-/av-knappen igen om luftpumpen har stängts av på grund av tomt batteri.** Batteriet kan skadas.

För att ladda batteriet ansluter du USB Type-C®-uttaget (**16**) via USB-kabel (**14**) till strömadaptern (**15**). Sätt in strömadaptern i ett uttag.





Laddningen börjar och visas med staplar i indikeringen för batteristatus (**d**). Under laddning kan luftpumpen inte användas.

När laddningen är avslutad lyser indikeringen för batteristatus (**d**) fast tills luftpumpen kopplas från strömnätet.

Vid längre perioder utan användning, koppla från strömadaptern (**15**) från strömnätet.

Indikering batteristatus

Batteriladdningssymbolen (**d**) på displayen visar laddningsstatus för batteriet:

Indikering	Kapacitet
	75–100 %
	50–75 %
	25–50 %
	5–25 %
	0–5 %

Montera/byta adapter (se bild B)

Välj den adapter som passar ändamålet:

- Ventiladapter (**2**): t.ex. för cykelventiler
- Bollnål (**3**): t.ex. för fotbollar
- Volymadapter (**4**): för mindre strand- och sportprodukter, t.ex. vattenpolobollar.

Skjut locket (**1**) från förvaringsfacket och ta ut adaptern.

Skruva in adaptern till anslag i tryckslangen (**9**).

För vanliga bilventiler (används ibland även för cykeldäck) behövs ingen adapter.

Drift

Första användningen

Slå på och stänga av

För att slå på och stänga av luftpumpen trycker du på på-/av-knappen (5). Vid avstängning sparas senast inställda måltryck.

Om ingen knapp trycks in på luftpumpen under en period på ca. 3 minuter stängs luftpumpen av automatiskt för att skona batteriet.

Tända och släcka arbetsbelysningen

För att tända och släcka arbetsbelysningen (12) trycker du på knappen Byt enhet/arbeitsbelysning (7) i ca. 1 sek.

► **Titta inte in direkt i arbetsljuset. Det kan blända dig.**

Byta måttenhet

Enheterna bar, psi och kPa kan väljas för tryckindikering.

För att byta måttenhet trycker du på knappen Byt enhet/arbeitsbelysning (7) tills önskad måttenhet visas i indikeringen Måttenhet (a).

Pumpning

Montera eventuellt lämplig adapter på tryckslangen (9). Ta av ventilgummit om sådant finns.

Skruva fast tryckslangen (9) i ventilen med eller utan adapter. Aktuellt tryck hos ansluten produkt visas i indikeringen Mätvärde (b).

Pumpning med avstängningsautomatik (AUTOSTOP):

- I indikeringen måltryck (e) visas senast inställda tryckvärde. Vid första användningstillfället (fabriksinställning) eller om måltrycket har raderats visas "--" i indikeringen.
- Ange eller ändra måltryck: tryck på knapparna Sänk måltryck (6) resp. Öka måltryck (10) tills önskat värde är inställt i indikeringen måltryck (e). Vid längre tryck på knappen ändras värdet snabbare.
- Tryck på pumpknappen (11) för att starta pumpningen. Du kan även ändra måltrycket under pumpning.
- Pumpningen avslutas automatiskt när inställt måltryck har uppnåtts. Inställt måltryck sparas vid avstängning av luftpumpen.

Pumpning utan avstängningsautomatik (MANUAL):

- För pumpning utan avstängningsautomatik får inget måltryck vara angett ("--" i indikeringen måltryck (e)). För att radera befintligt måltryck trycker du på knappen Sänk måltryck (6) tills "--" visas.
- Tryck på pumpknappen (11) för att starta pumpningen. Aktuellt tryck hos ansluten produkt visas i indikeringen Mätvärde (b).
- När önskat tryck har uppnåtts i indikeringen Mätvärde (b) trycker du på pumpknappen (11) igen för att avsluta pumpningen.

Fel - Orsaker och åtgärder

Orsak	Åtgärd
Varningsindikering (c) på displayen, luftpumpen stängs av	
Luftpumpens drifttemperatur befinner sig utanför tillåtet intervall.	Låt luftpumpen tempereras innan du startar den igen.
Varningsindikering (c) på displayen under pumpning	
Strömförbrukningen är för hög.	Kontrollera om luftströmmen i tryckslangen eller andra delar är blockerad.
Varningsindikering (c) på displayen vid ansluten strömadapter	
Omgivningstemperaturen ligger utanför tillåtet intervall för laddning.	Låt luftpumpen tempereras. Laddningen börjar automatiskt när tillåtet temperaturintervall har uppnåtts och varningsindikeringen slocknar.
Indikering "Er1" på displayen	
Trycksensorn fungerar inte.	Låt Bosch kundtjänst kontrollera luftpumpen.
Indikering "Er2" på displayen	
Lufttrycket hos ansluten produkt ligger utanför luftpumpens mätintervall.	Anslut endast luftpumpen till produkter vars lufttryck inte överskrider uppgifterna i Teknisk information.

Underhåll och service

Underhåll och rengöring

► **Håll luftpumpen och ventilationsöppningarna rena för bra och säkert arbete.**

Om batteriet inte längre är funktionsdugligt vänder du dig till auktoriserad kundtjänst för Bosch-elverktyg.

Kundtjänst och applikationsrådgivning

Kundservicen ger svar på frågor beträffande reparation och underhåll av produkter och reservdelar. Explosionsritningar och informationer om reservdelar hittar du också under:

www.bosch-pt.com

Boschs applikationsrådgivnings-team hjälper dig gärna med frågor om våra produkter och tillbehören till dem.

Ange alltid vid förfrågningar och reservdelsbeställningar det 10-siffriga produktnumret som finns på produktens typskylt.

Svenska

Bosch Service Center
Telegrafvej 3
2750 Ballerup
Danmark
Tel.: (08) 7501820 (inom Sverige)
Fax: (011) 187691

Du hittar fler kontaktuppgifter till service här:

www.bosch-pt.com/serviceaddresses

Transport

De litiumjonbatterier som ingår är underkastade kraven för farligt gods. Användaren kan utan ytterligare förpliktelser transportera batterierna på allmän väg.

Vid transport genom tredje person (t.ex. flygfrakt eller spedition) ska speciella villkor för förpackning och märkning beaktas. I detta fall en expert för farligt gods konsulteras vid förberedelse av transport.

Avfallshantering

Luftpumpar, batterier, tillbehör och förpackningar ska omhändertas på miljövänligt sätt för återvinning.



Kasta inte luftpumpar och batterier i restavfallet!

Endast för EU-länder:

Enligt det europeiska direktivet 2012/19/EU ska förbrukade luftpumpar och, enligt det europeiska direktivet 2006/66/EG, felaktiga eller förbrukade batterier samlas in separat och lämnas in för en miljöanpassad avfallshantering.

Sekundär-/primärbatterier:**Li-jon:**

Beakta anvisningarna i avsnittet Transport (se „Transport“, Sidan 52).

- **Inbyggda batterier får endast tas ut av fackpersonal för kassering.** Luftpumpen kan förstöras om höljet öppnas.

För att ta ut batteriet från luftpumpen, använd luftpumpen tills batteriet är helt urladdat. Skruva ur skruvarna på höljet och ta av det för att ta ut batteriet. För att undvika kortslutning ska batteriets anslutningar kopplas från separat efter varandra och polerna isoleras. Även vid fullständig urladdning finns det restström i batteriet som kan frigöras vid kortslutning.

Norsk**Sikkerhetsanvisninger****Generelle sikkerhetsanvisninger for elektroverktøy****⚠ ADVARSEL**

Les alle sikkerhetsanvisningene, instruksjonene, illustrasjonene og

spesifikasjonene som følger med dette

elektroverktøyet. Manglende overholdelse av anvisningene nedenfor kan medføre elektrisk støt, brann og/eller alvorlige personskader.

Ta godt vare på alle advarslene og all informasjonen.

Med begrepet "elektroverktøy" i advarslene menes nettdrevne (med ledning) elektroverktøy eller batteridrevne (uten ledning) elektroverktøy.

Sikkerhet på arbeidsplassen

- **Sørg for at arbeidsplassen til enhver tid er ryddig og har god belysning.** Rot eller dårlig lys innebærer stor fare for uhell.
- **Bruk ikke elektroverktøy i eksplosjonsfarlige omgivelser, for eksempel der det finnes brennbare væsker, gasser eller støv.** Elektroverktøy lager gnister som kan antenne støv eller damp.
- **Hold barn og andre personer unna når et elektroverktøy brukes.** Hvis du blir forstyrret under arbeidet, kan du miste kontrollen over elektroverktøyet.

Elektrisk sikkerhet

- **Støpselet til elektroverktøyet må passe i stikkkontakten. Støpselet må ikke endres på noen måte. Bruk ikke adapterstøpsler sammen med jordede elektroverktøy.** Bruk av støpsler som ikke er forandret på og passende stikkontakter, reduserer risikoen for elektrisk støt.
- **Unngå kroppskontakt med jordede overflater som rør, radiatorer, komfyrer og kjøleskap.** Det er større fare for elektrisk støt hvis kroppen din er jordet.
- **Elektroverktøy må ikke utsettes for regn eller fuktighet.** Dersom det kommer vann i et elektroverktøy, øker risikoen for elektriske støt.
- **Ikke bruk ledningen til andre formål enn den er beregnet for. Bruk aldri ledningen til å bære eller trekke elektroverktøyet eller koble det fra strømforsyningen. Hold ledningen unna varme, olje, skarpe kanter eller deler som beveger seg.** Med skadede eller sammenfiltrede ledninger øker risikoen for elektrisk støt.
- **Når du arbeider utendørs med et elektroverktøy, må du bruke en skjøteledning som er egnet for utendørs bruk.** Når du bruker en skjøteledning som er egnet for utendørs bruk, reduseres risikoen for elektrisk støt.
- **Hvis det ikke kan unngås å bruke elektroverktøyet i fuktige omgivelser, må du bruke en jordfeilbryter.** Bruk av en jordfeilbryter reduserer risikoen for elektrisk støt.

Personsikkerhet

- **Vær oppmerksom, følg med på det du gjør og utvis sunn fornuft når du arbeider med et elektroverktøy. Ikke bruk elektroverktøy når du er trøtt eller er påvirket av alkohol eller andre rusmidler eller medikamenter.** Et øyeblikks uoppmerksomhet ved bruk av elektroverktøyet kan føre til alvorlige personskader.
- **Bruk personlig verneutstyr. Bruk alltid øyebeskyttelse.** Bruk av egnet personlig sikkerhetsutstyr som støvmaske, skliskure arbeidssko, hjelm eller hørselvern reduserer risikoen for skader.

- ▶ **Unngå utilsiktet start.** Forviss deg om at **elektroverktøyet er slått av før du kobler det til strømkilden og/eller batteriet, løfter det opp eller bærer det.** Hvis du holder fingeren på bryteren når du bærer elektroverktøyet eller kobler elektroverktøyet til strømmen i innkoblet tilstand, kan dette føre til uhell.
- ▶ **Fjern innstillingsverktøy eller skrunøkler før du slår på elektroverktøyet.** Et verktøy eller en nøkkel som befinner seg i en roterende verktøydel, kan føre til personskader.
- ▶ **Unngå en unormal kroppsholdning. Sørg for å stå riktig og stødig.** Dermed kan du kontrollere elektroverktøyet bedre i uventede situasjoner.
- ▶ **Bruk egnede klær.** Ikke bruk vide klær eller smykker. Hold hår og klær unna deler som beveger seg. Løstsittende tøy, smykker eller langt hår kan komme inn i deler som beveger seg.
- ▶ **Hvis det kan monteres støvavsugs- og oppsamlingsinnretninger, må du forvise deg om at disse er tilkoblet og brukes riktig.** Bruk av et støvavsug reduserer fare på grunn av støv.
- ▶ **Selv om du begynner å bli vant til å bruke verktøyet, må du ikke bli uoppmerksom og ignorere sikkerhetsreglene for verktøyet.** En uforsiktig handling kan forårsake alvorlig personskade i løpet av et brøkdels sekund.

Omhyggelig bruk og håndtering av elektroverktøy

- ▶ **Ikke overbelast elektroverktøyet. Bruk et elektroverktøy som er beregnet for arbeidsoppgaven.** Med et passende elektroverktøy arbeider du bedre og sikrere i det angitte effektområdet.
- ▶ **Ikke bruk elektroverktøyet hvis av/på-bryteren er defekt.** Et elektroverktøy som ikke lenger kan slås av eller på, er farlig og må repareres.
- ▶ **Trekk støpselet ut av strømkilden og/eller fjern batteriet (hvis demonterbart) før du utfører innstillinger på elektroverktøyet, skifter tilbehør eller legger bort maskinen.** Disse tiltakene forhindrer en utilsiktet start av elektroverktøyet.
- ▶ **Elektroverktøy som ikke er i bruk, må oppbevares utilgjengelig for barn. Ikke la personer som ikke er fortrolige med elektroverktøyet eller ikke har lest disse anvisningene bruke verktøyet.** Elektroverktøy er farlige når de brukes av uerfarne personer.
- ▶ **Vær nøye med vedlikeholdet av elektroverktøyet og tilbehøret. Kontroller om bevegelige verktøydeler fungerer feilfritt og ikke klemmes fast, og om deler er brukket eller har andre skader som virker inn på elektroverktøyet funksjon. Få reparert elektroverktøyet før det brukes igjen hvis det er skadet.** Dårlig vedlikeholdte elektroverktøy er årsaken til mange uhell.
- ▶ **Hold skjæreverktøyene skarpe og rene.** Godt stelte skjæreverktøy med skarpe skjær setter seg ikke så ofte fast og er lettere å føre.

- ▶ **Bruk elektroverktøy, tilbehør, verktøy osv. i henhold til disse anvisningene. Ta hensyn til arbeidsforholdene og arbeidet som skal utføres.** Bruk av elektroverktøy til andre formål enn de som er angitt, kan føre til farlige situasjoner.
- ▶ **Hold håndtak og gripeflater tørre, rene og uten olje eller fett.** Glatte håndtak og gripeflater hindrer sikker håndtering og styring av verktøyet i uventede situasjoner.

Bruk og pleie av batteridrevne verktøy

- ▶ **Lad batteriet bare med laderen som er angitt av produsenten.** Det oppstår brannfare hvis en lader som er egnet for en bestemt type batterier, brukes med andre batterier.
- ▶ **Bruk elektroverktøyene bare med batterier som er beregnet for dem.** Bruk av andre batterier kan medføre personskader og brannfare.
- ▶ **Når batteriet ikke er i bruk, må det holdes unna andre metallgjenstander som binders, mynter, nøkler, spikre, skruer eller andre mindre metallgjenstander som kan lage en forbindelse mellom kontaktene.** En kortslutning mellom batterikontaktene kan føre til forbrenninger eller brann.
- ▶ **Ved feil bruk kan det lekkte væske ut av batteriet. Unngå kontakt med denne væsken. Skyll med vann hvis det oppstår kontakt med væsken. Hvis det kommer væske i øynene, må du i tillegg oppsøke lege.** Batterivæske som renner ut, kan føre til irritasjoner på huden eller forbrenninger.
- ▶ **Ikke bruk et batteri eller verktøy som er skadet eller modifisert.** Ødelagte eller modifiserte batterier kan oppføre seg uforutsigbart, noe som kan føre til brann, eksplosjon eller fare for personskade.
- ▶ **Ikke utsett et batteriet eller verktøy for åpen ild eller for høye temperaturer.** Eksponering for ild eller temperaturer over 130 °C kan føre til eksplosjon..
- ▶ **Følg alle anvisningene for lading, og ikke lad batteriet eller verktøyet utenfor temperaturområdet som er spesifisert i bruksanvisningen.** Feil lading eller lading ved temperaturer utenfor det spesifiserte temperaturområdet, kan skade batteriet og øke brannfaren.

Service

- ▶ **Elektroverktøyet må kun repareres av kvalifiserte fagpersoner og bare med originale reservedeler.** Slik opprettholdes verktøyet sikkerhet.
- ▶ **Ikke utfør vedlikehold på skadde batterier.** Vedlikehold av batterier skal alltid utføres av produsenten eller godkjente forhandlere.

Sikkerhetsanvisninger for luftpumper



Når du bruker pumpen, må du passe på at det tillatte trykket til produktet som blåses opp, ikke overskrides. Produktet kan sprekke eller eksplodere, og da kan du bli skadet.



Slangen og metaldelene til adapterne kan bli overopphetet hvis oppumpingen tar lang tid. Ta pauser og la eventuelt delene avkjøles hvis oppumpingen tar lang tid.

- ▶ **La aldri luftpumpen ligge uten tilsyn.**
- ▶ **Unngå utilsiktet start av luftpumpen før trykket er stilt inn på pumpen og pumpen er riktig koblet til produktet som skal pumpes opp.** Pumpen stopper ikke før det forhåndsinnstilte trykket eller det maksimale trykket er nådd.
- ▶ **Kontroller trykket i produktet med et kalibrert måleinstrument etter oppumpingen.** Feil trykk kan føre til farlige situasjoner, for eksempel at kjøreegenskapene til en bil endres.
- ▶ **La ikke barn bruke luftpumpen. Rett ikke luftslangen eller luftstrømmen mot munnen, ørene eller øynene til mennesker eller dyr, og blås ikke støv eller andre partikler mot mennesker eller dyr.** Dette kan føre til skader.
- ▶ **Bruk ikke luftpumpen hvis måleren eller andre deler er defekte.** Det tillatte trykket til produktet som blåses opp, kan bli overskredet, slik at det kan oppstå farlige situasjoner.



Beskytt luftpumpen mot sterk varme som langvarig sollys og flammer, og mot vann og fuktighet. Det er fare for eksplosjon.

Produktbeskrivelse og ytelsesspesifikasjoner



Les sikkerhetsanvisningene og instruksene. Hvis ikke sikkerhetsanvisningene og instruksene tas til følge, kan

det oppstå elektrisk støt, brann og/eller alvorlige personskader.

Se illustrasjonene i begynnelsen av bruksanvisningen.

Forskriftsmessig bruk

Luftpumpen er beregnet for pumping av sykkel, motorsykkel- og bildekk og små leke-, sports- og strandprodukter.

Den er ikke egnet for pumping av store dekk (for eksempel til lastebil) eller oppblåsbare produkter (for eksempel luftmadrasser).

Luftpumpen er utelukkende beregnet for privat bruk.

Illustrerte komponenter

Nummereringen av de illustrerte komponentene refererer til bildet av luftpumpen på illustrasjonssiden.

- (1) Lokk til oppbevaringsrom for adaptere
- (2) Ventiladapter
- (3) Ballnål

- (4) Volumadapter
- (5) Av/på-knapp
- (6) Knapp for senking av måltrykk (-)
- (7) Knapp for arbeidslys (UNIT)/bytte av enhet
- (8) Display
- (9) Trykkslange
- (10) Knapp for økning av måltrykk (+)
- (11) Pumpeknapp (START/STOP)
- (12) Arbeidslys
- (13) Slangefeste
- (14) USB-kabel
- (15) Strømadapter^{a)} (landsspesifikk)
- (16) USB Type-C[®]-plugg^{b)}

a) **Illustrert eller beskrevet tilbehør inngår ikke i standardleveransen. Det komplette tilbehøret finner du i vårt tilbehørsprogram.**

b) USB Type-C[®] og USB-C[®] er varemerker som tilhører USB Implementers Forum.

Visningselementer

- (a) Indikator for måleenhet
- (b) Visning av måleverdi
- (c) Advarsel
- (d) Indikator for ladenivå
- (e) Visning av måltrykk (PRESET)

Tekniske data

Batteridrevet luftpumpe	EasyPump	
Artikkelnummer		3 603 J47 0..
Nominell spenning	V=	3,6
Maks. kapasitet	l/min	10
Maks. trykk		
	bar	10,3
	psi	150
	kPa	1030
Vekt i samsvar med EPTA-Procedure 01:2014	kg	0,43
Anbefalt omgivelsestemperatur ved lading	°C	+10 ... +40
Tillatt omgivelsestemperatur under drift og ved lagring	°C	0 ... +50
Anbefalt strømadapter ^{A)}		2 609 120 7.. 1 600 A01 6..
Anbefalt USB-kabel		1 600 A01 6A8
Batteri		Li-ion
Ladespenning	V	5
Maks. ladestrøm	A	1
Kapasitet	Ah	3,0

Batteridrevet luftpumpe		EasyPump
Energi	Wh	10,8
Antall battericeller		1

A) Du finner flere tekniske data på <http://www.bosch-do-it.com/ecodesign>

Støy-/vibrasjonsinformasjon

Støyemisjon målt i henhold til **EN 62841-1**.

Elektroverktøyet vanlige A-lydtrykknivå er **71 dB(A)**. Usikkerhet K = 3 dB. Støynivået kan overskride de angitte verdiene under bruk. **Bruk hørselvern!**

Vibrasjon totalt a_h (vektorsum av tre retninger) og usikkerhet K fastsatt i henhold til **EN 62841-1**:

$$a_h = 4 \text{ m/s}^2, K = 1,5 \text{ m/s}^2$$

Vibrasjonsnivået og støyemissionen som er angitt i disse anvisningene er målt i samsvar med en standardisert målemetode og kan brukes til sammenligning av elektroverktøy. Verdiene egner seg også til en foreløpig estimering av vibrasjonsnivået og støytuslippet.

Angitt vibrasjonsnivå og støytuslipp representerer de hovedsakelige bruksområdene til elektroverktøyet. Men hvis elektroverktøyet brukes til andre formål, med andre innsatsverktøy eller utilstrekkelig vedlikehold, kan vibrasjonsnivået og støytuslippet avvike fra det som er angitt. Dette kan føre til en betydelig økning av vibrasjonsnivået og støytuslippet for hele arbeidstidsrommet.

For en nøyaktig vurdering av vibrasjonsnivået og støytuslippet skal det også tas hensyn til de tidene verktøyet er slått av, eller går, men ikke faktisk er i bruk. Dette kan redusere vibrasjonsnivået og støytuslippet for hele arbeidstidsrommet betraktelig.

Bestem ekstra sikkerhetstiltak til beskyttelse av brukeren mot vibrasjonenes virkning, som for eksempel: Vedlikehold av elektroverktøy og innsatsverktøy, holde hendene varme, organisere arbeidsforløpene.

Montering

Lade batteriet (se bilde A)

► **Bruk bare strømadapterne som er oppført i de tekniske spesifikasjonene.** Bare disse strømadapterne er tilpasset Li-ion-batteri som brukes i luftpumpen.

Merknad: Batteriet er delvis ladet ved levering. For å sikre full effekt fra batteriet må du lade det helt opp med strømadapteren før første gangs bruk.

Li-ion-batteriet kan lades opp når som helst uten at levetiden forkortes. Batteriet skades ikke av at ladingen avbrytes.

Li-ion-batteriet har ECP ["Electronic Cell Protection (ECP)"], som beskytter mot dypudlading. Hvis batteriet utlades, slår en beskyttelseskobling av luftpumpen.

► **Ikke fortsett å trykke på av/på-knappen hvis luftpumpen har blitt slått av automatisk på grunn av tomt batteri.** Batteriet kan skades.

For å lade batteriet kobler du USB Type-C®-pluggen **(16)** til strømadapteren **(15)** via USB-kabelen **(14)**. Sett strømadapteren i en stikkontakt.





Ladingen begynner, og fremdriften vises av stolper i indikatoren for ladenivå **(d)**. Luftpumpen kan ikke brukes under ladingen.

Når ladingen er avsluttet, lyser indikatoren for ladenivå **(d)** kontinuerlig helt til luftpumpen kobles fra strømmettet.

Hvis den ikke skal brukes på lang tid, kobler du strømadapteren **(15)** fra strømmettet.

Indikator for ladenivå

Indikatoren for ladenivå **(d)** på displayet viser batteriets ladenivå:

Indikator	Kapasitet
	75–100 %
	50–75 %
	25–50 %
	5–25 %
	0–5 %

Montere/bytte adapter (se bilde B)

Velg adapteren som passer for bruksområdet:

- Ventiladapter **(2)**: passer for eksempel til mange sykkelventiler,
- ballnål **(3)**: for eksempel for fotballer,
- volumadapter **(4)**: for små strand- eller sportsprodukter, for eksempel vannball.

Skyv av lokket **(1)** på oppbevaringsrommet for adaptere, og ta ut adapteren.

Skrus adapteren på trykkslangen **(9)** til den stopper.

For vanlige bilventiler (brukes delvis også på sykkelhjul) trengs ingen adapter.

Bruk

Ta i bruk

Slå på/av

For å slå luftpumpen **på og av** trykker du på av/på-knappen **(5)**. Det sist innstilte måltrykket lagres når luftpumpen slås av.

Hvis ingen knapp på luftpumpen trykkes på ca. 3 minutter, slås luftpumpen automatisk av, slik at batteriet spares.

Slå arbeidslyset på/av

For å slå arbeidslyset **(12)** på og av trykker du på knappen for arbeidslys/bytte av enhet **(7)** i ca. 1 sekund.

► **Ikke se rett inn i arbeidslyset, ettersom du kan bli blendet.**

Bytte måleenhet

Trykket kan vises i enhetene bar, psi og kPa.

For å bytte måleenhet trykker du kort på knappen for arbeidslys/bytte av måleenhet **(7)** gjentatte ganger helt til ønsket måleenhet vises i indikatoren for måleenhet **(a)**.

Pumpe opp

Ved behov setter du den passende adapteren på trykkslangen **(9)**. Hvis gjenstanden som skal pumpes opp, har ventilhette, tar du av denne.

Skru trykkslangen **(9)** med eller uten adapter fast på eller i ventilen. Det gjeldende trykket i den tilkoblede gjenstanden vises i indikatoren for måleverdi **(b)**.

Pumpe opp med automatisk utkobling (AUTOSTOP):

- I indikatoren for måltrykk **(e)** vises den sist innstilte trykkverdien. Ved første gangs bruk (fabrikkinnstilling), eller hvis måltrykket har blitt slettet, vises "--" i indikatoren.
- Bestemme eller endre måltrykket: Trykk gjentatte ganger på knappen for senking av måltrykket **(6)** eller økning av måltrykket **(10)** helt til den ønskede verdien er stilt inn i indikatoren for måltrykk **(e)**. Ved langt trykk på knappene endres verdiene raskere.
- Trykk på pumpeknappen **(11)** for å starte pumpingen. Du kan også endre måltrykket under pumpingen.
- Pumpingen avsluttes automatisk når det innstilte måltrykket er nådd. Det innstilte måltrykket lagres når luftpumpen slås av.

Pumpe opp uten automatisk utkobling (MANUAL):

- For pumping uten automatisk utkobling skal det ikke være angitt noe måltrykk ("--" i indikatoren for måltrykk **(e)**). For å slette et eksisterende måltrykk trykker du på knappen for senking av måltrykk **(6)** helt til "--" vises.
- Trykk på pumpeknappen **(11)** for å starte pumpingen. Det gjeldende trykket til den tilkoblede gjenstanden vises i indikatoren for måleverdi **(b)**.
- Når det ønskede trykket i indikatoren for måleverdi **(b)** er nådd, trykker du på nytt på pumpeknappen **(11)** for å avslutte pumpingen.

Feil – Årsak og løsning

Årsak	Løsning
Advarsel (c) på displayet, luftpumpen slås av	
Luftpumpen har ikke tillatt driftstemperatur.	La luftpumpen få driftstemperatur før du slår den på igjen.
Advarsel (c) på displayet under pumping	
Strømforbruket er for høyt.	Kontroller om luftstrømmen er blokkert i trykkslangen eller andre deler.
Advarsel (c) på displayet ved tilkoblet strømadapter	
Omgivelsestemperaturen er utenfor det tillatte området for lading.	La luftpumpen få riktig temperatur. Ladingen begynner automatisk når den tillatte temperaturen er nådd og advarselen slukker.

"Er1" vises på displayet

Årsak	Løsning
Trykkmåleren fungerer ikke.	Få inspisert luftpumpen i et Bosch -serviceverksted.
"Er2" vises på displayet	
Lufttrykket i den tilkoblede gjenstanden er utenfor luftpumpens måleområde.	Koble luftpumpen utelukkende til gjenstander med lufttrykk som ikke overskrider det maksimale trykket som er angitt i de tekniske spesifikasjonene.

Service og vedlikehold

Vedlikehold og rengjøring

- ▶ **Sørg for at luftpumpen og ventilasjonåpningen alltid er ren, slik at pumpen er sikker å bruke og fungerer som den skal.**

Kontakt et autorisert verksted for **Bosch** elektroverktøy hvis batteriet ikke fungerer lenger.

Kundeservice og kundeveiledning

Kundeservice hjelper deg ved spørsmål om reparasjon og vedlikehold av produktet ditt og reservedelene. Du finner også sprengskisser og informasjon om reservedeler på www.bosch-pt.com

Boschs kundeveilederteam hjelper deg gjerne hvis du har spørsmål om våre produkter og tilbehør.

Ved alle forespørsler og reservedelsbestillinger må du oppgi det 10-sifrede produktnummeret som er angitt på produktets typeskilt.

Norsk

Robert Bosch AS
Postboks 350
1402 Ski
Tel.: 64 87 89 50
Faks: 64 87 89 55

Du finner adresser til andre verksteder på:

www.bosch-pt.com/serviceaddresses

Transport

Li-ion-batteriene i verktøyet underligger kravene for farlig gods. Batteriene kan transporteres på veier av brukeren uten ytterligere krav.

Ved forsendelse gjennom tredje personer (f.eks.: lufttransport eller spedisjon) må det oppfylles spesielle krav til emballasje og merking. Du må konsultere en ekspert for farlig gods ved forberedelse av forsendelsen.

Deponering



Luftpumper, batterier, tilbehør og emballasje skal leveres til innsamlingssted for miljøvennlig gjenvinning.



Ikke kast luftpumper og batterier, verken oppladbare eller engangs batterier, i husholdningsavfallet!

Bare for land i EU:

Ifølge det europeiske direktivet 2012/19/EU skal brukte luftpumper og ifølge det europeiske direktivet 2006/66/EC skal defekte eller brukte oppladbare batterier/engangs batterier sorteres og leveres inn for miljøvennlig resirkulering.

(Oppladbare) batterier:

Li-ion:

Les informasjonen i avsnittet Transport (se „Transport“, Side 56).

- **Integrerte oppladbare batterier må bare tas ut og kasseres av fagpersonale.** Luftpumpen kan bli ødelagt hvis huset åpnes.

For å ta batteriet ut av luftpumpen aktiverer du luftpumpen til batteriet er helt utladet. Skru ut skruene på huset og ta av husdekslet for å ta ut batteriet. For å hindre kortslutning kobler du fra de enkelte tilkoblingene på batteriet etter tur, og isolerer polene til disse. Det er fortsatt restkapasitet i batteriet også etter fullstendig utlading, og denne kan frigjøres hvis det oppstår en kortslutning.

Suomi

Turvallisuusohjeet

Yleiset sähkötyökalujen turvaohjeet

VAROITUS Lue kaikki tämän sähkötyökalun mukana toimitetut varoitukset, ohjeet, kuvat ja tekniset tiedot. Alla mainittujen ohjeiden noudattamisen laiminlyönti saattaa aiheuttaa sähköiskun, tulipalon ja/tai vakavan loukkaantumisen.

Säilytä kaikki turvallisuusohjeet ja muut ohjeet tulevaisuutta varten.

Turvallisuusohjeissa käytetty käsite "sähkötyökalu" käsittää verkkokäyttöisiä sähkötyökaluja (verkkojohdolla) ja akkukäyttöisiä sähkötyökaluja (ilman verkkojohtoa).

Työpaikan turvallisuus

- **Pidä työskentelyalue puhtaana ja hyvin valaistuna.** Työpaikan epäjärjestys tai valaisemattomat työalueet voivat johtaa tapaturmiin.
- **Älä työskentele sähkötyökalulla räjähdysalttiissa ympäristössä, jossa on palavaa nestettä, kaasua tai pölyä.** Sähkötyökalu muodostaa kipinöitä, jotka saattavat sytyttää pölyn tai höyryn.
- **Pidä lapset ja sivulliset loitolla sähkötyökalua käytettäessäsi.** Voit menettää laitteen hallinnan, jos suuntaat huomiosi muualle.

Sähköturvallisuus

- **Sähkötyökalun pistotulpan tulee sopia pistorasiaan.** Pistotulppaa ei saa muuttaa millään tavalla. Älä käytä minkäänlaisia pistorasia-adaptoreita maadoitettujen sähkötyökalujen kanssa. Alkuperäisessä kunnossa olevat pistotulpat ja sopivat pistorasiat vähentävät sähköiskun vaaraa.
- **Vältä maadoitettujen pintojen, kuten putkien, patteiden, liesien tai jääkaappien koskettamista.** Sähköiskun vaara kasvaa, jos kehosi on maadoitettu.
- **Älä altista sähkötyökalun sisään kasvattava sähköiskun riskiä.**
- **Älä käytä verkkojohtoa väärin. Älä käytä johtoa sähkötyökalun kantamiseen, ripustamiseen tai pistotulpan irrottamiseen pistorasiasta vetämällä.** Pidä johto loitolla kuumuudesta, öljystä, terävistä reunoista ja liikkuvista osista. Vahingoittuneet tai sotkeutuneet johdot kasvattavat sähköiskun vaaraa.
- **Käyttäessäsi sähkötyökalua ulkona käytä ainoastaan ulkokäyttöön soveltuvaa jatkojohtoa.** Ulkokäyttöön soveltuvan jatkojohdon käyttö pienentää sähköiskun vaaraa.
- **Jos sähkötyökalua on pakko käyttää kosteassa ympäristössä, on käytettävä vikavirtasuojakytkintä.** Vikavirtasuojakytkimen käyttö vähentää sähköiskun vaaraa.

Henkilöturvallisuus

- **Ole valpas, kiinnitä huomiota työskentelyysi ja noudata tervettä järkeä sähkötyökalua käytettäessäsi. Älä käytä mitään sähkötyökalua, jos olet väsynyt tai huumeiden, alkoholin tai lääkkeiden vaikutuksen alaisena.** Hetken tarkkaamattomuus sähkötyökalua käytettäessä saattaa johtaa vakavaan loukkaantumiseen.
- **Käytä henkilökohtaisia suojavarusteita. Käytä aina suojalaseja.** Henkilökohtaisen suojavarustuksen (esim. pölynaamari, luistamattomat turvajalkineet, suojakypäriä tai kuulonsuojaimet kulloisenkin tehtävän mukaan) käyttö vähentää loukkaantumisriskiä.
- **Estä tahaton käynnistyminen. Varmista, että käynnistyskytkin on kytketty pois päältä ennen kuin yhdistät työkalun sähköverkkoon ja/tai akkuun, otat työkalun käteen tai kannat sitä.** Jos kannat sähkötyökalua sormi käynnistyskytkimellä tai kytket sähkötyökalun pistotulpan pistorasiaan käynnistyskytkimen ollessa käyntiasennossa, altistaa itsemi onnettomuuksille.
- **Poista mahdollinen säätötyökalu tai kiinnitysavain ennen kuin käynnistät sähkötyökalun.** Kiinnitysavain tai säätötyökalu, joka on unohdettu paikalleen sähkötyökalun pyöriivään osaan, saattaa aiheuttaa tapaturman.
- **Vältä kurkottelua. Huolehdi aina tukevasta seisoma-asennosta ja tasapainosta.** Näin pystyt paremmin hallitsemaan sähkötyökalun odottamattomissa tilanteissa.
- **Käytä tarkoitukseen soveltuvia vaatteita. Älä käytä löysiä työvaatteita tai koruja. Pidä hiukset ja vaatteet poissa liikkuvien osien ulottuvilta.** Väljät vaatteet, korut ja pitkät hiukset voivat takertua liikkuviin osiin.

- ▶ **Jos laitteissa on pölynpoistolaitantä, varmista, että se on kytketty oikein ja toimii kunnolla.** Pölynpoistojärjestelmän käyttö vähentää pölyn aiheuttamia vaaroja.
- ▶ **Työskentele keskittyneesti ja noudata aina turvallisuusmääräyksiä.** Hetkellinenkin huolimattomuus voi aiheuttaa vakavia vammoja.

Sähkötyökalun käyttö ja huolto

- ▶ **Älä ylikuormita laitetta. Käytä kyseiseen työhön tarkoitettua sähkötyökalua.** Sopivan tehoisella sähkötyökalulla teet työt paremmin ja turvallisemmin.
- ▶ **Älä käytä sähkötyökalua, jota ei voida käynnistää ja pysäyttää käynnistyskytkimestä.** Sähkötyökalu, jota ei voi enää hallita käynnistyskytkimellä, on vaarallinen ja täytyy korjauttaa.
- ▶ **Irrota pistotulppa pistorasiasta ja/tai irrota akku (jos irrotettava) sähkötyökalusta, ennen kuin suoritat säätöjä, vaihdat tarvikkeita tai viet sähkötyökalun varastoon.** Nämä varotoimenpiteet estävät sähkötyökalun tahattoman käynnistymisen.
- ▶ **Säilytä sähkötyökalut poissa lasten ulottuvilta, kun niitä ei käytetä. Älä anna sellaisten henkilöiden käyttää sähkötyökalua, joilla ei ole tarvittavaa käyttökoke-musta tai jotka eivät ole lukeneet tätä käyttöohjetta.** Sähkötyökalut ovat vaarallisia, jos niitä käyttävät koke-mattomat henkilöt.
- ▶ **Pidä sähkötyökalut ja tarvikkeet hyvässä kunnossa.** Tarkista liikkuvat osat virheellisen kohdistuksen tai jumittumisen varalta. Varmista, ettei sähkötyökalussa ole murtuneita osia tai muita toimintaa haittaavia vikoja. Jos havaitset vikoja, korjauta sähkötyökalu ennen käyttöä. Monet tapaturmat johtuvat huonellisuista sähkötyökaluista.
- ▶ **Pidä leikkausterät terävinä ja puhtaina.** Asianmukaisesti huolletut leikkaustyökalut, joiden leikkausreunat ovat teräviä, eivät jumitu herkästi ja niitä on helpompi hallita.
- ▶ **Käytä sähkötyökaluja, tarvikkeita, ruuvauskärkiä jne. näiden ohjeiden, käyttöolosuhteiden ja työtehtävän mukaisesti.** Sähkötyökalun määrätystenvastainen käyttö saattaa aiheuttaa vaaratilanteita.
- ▶ **Pidä kahvat ja kädensijat kuivina ja puhtaina (öljytöminä ja rasvattomina).** Jos kahvat ja kädensijat ovat liukkaita, et pysty yllättävissä tilanteissa ohjaamaan ja hallitsemaan työkalua turvallisesti.

Akkukäyttöisten työkalujen käyttö ja huolto

- ▶ **Lataa akku vain valmistajan suosittelemassa latauslaitteessa.** Latauslaite, joka soveltuu määrättyntyyppi-selle akulle, saattaa muodostaa tulipalovaaran erilaista akkua ladattaessa.
- ▶ **Käytä sähkötyökalussa ainoastaan kyseiseen sähkötyökaluun tarkoitettua akkua.** Muunlaisen akun käyttö saattaa aiheuttaa tapaturman ja tulipalon.
- ▶ **Pidä irrotettu akku loitolla metalliesineistä, kuten pa-periliittimistä, kolikoista, avaimista, nauloista, ruuveista tai muista pienistä metalliesineistä, jotka voi-**

vat oikosulkea akun koskettimet. Akkukoskettimien välinen oikosulku saattaa aiheuttaa palovammoja tai johtaa tulipaloon.

- ▶ **Väärästä käytöstä johtuen akusta saattaa vuotaa nestettä. Vältä koskettamasta nestettä. Jos nestettä pääsee vahingossa iholle, huuhtelee kosketuskohta vedellä. Jos nestettä pääsee silmiin, käänny lisäksi lääkärin puoleen.** Akusta vuotava neste saattaa aiheuttaa ärsytystä ja palovammoja.
- ▶ **Älä käytä akkua tai työkalua, joka on voittunut tai johon on tehty muutoksia.** Jos akut ovat voittuneet tai niihin on tehty muutoksia, ne voivat toimia ennalta arvaamattomasti ja aiheuttaa tulipalon, räjähdysken tai loukkaantumisvaaran.
- ▶ **Älä altista akkua tai työkalua tulelle tai äärimmäisille lämpötiloille.** Tulelle tai yli 130 °C kuumuudelle altistaminen saattaa aiheuttaa räjähdysken.
- ▶ **Noudata latausohjeita ja lataa akku tai työkalu ohjeenmukaisen lämpötila-alueen rajoissa.** Lataaminen virheellisesti tai ohjeiden vastaisessa lämpötilassa saattaa vaurioittaa akkua ja lisätä palovaaraa.

Huolto

- ▶ **Anna ainoastaan koulutettujen ammattihenkilöiden korjata sähkötyökalusi ja hyväksy korjauksiin vain alkuperäisiä varaosia.** Näin varmistat, että sähkötyökalu säilyy turvallisena.
- ▶ **Älä missään tapauksessa yritä itse korjata vaurioituneita akkuja.** Akkuja saa korjata vain valmistaja tai valtuutettu huoltopiste.

Ilmapumppujen turvallisuusohjeet



Huomioi käyttäessäsi ilmapumppua, ettet ylitä ilmalla täytettävän tuotteen suurinta sallittua painetta. Loukkaantumisvaara, koska tuote voi haljeta tai räjähtää.



Letku ja adapterien metalliosat voivat ylikuumentua pitkäkestoisessa käytössä. Pidä taukoja pitkäkestoisessa käytössä ja tarvittaessa anna osien jäähtyä.

- ▶ **Älä jätä ilmapumppua ilman valvontaa.**
- ▶ **Varmista, ettei ilmapumppua käynnistetä, ennen kuin pumpun paine on säädetty ja pumppu on kunnolla kiinni ilmalla täytettävässä tuotteessa.** Pumppu pysähtyy vasta sitten kun asetettu paine tai maksimipaine on saavutettu.
- ▶ **Tarkista pumppauksen jälkeen ilmatäytteen tuotteen paine kalibroidulla mittalaitteella.** Väärä paine voi johtaa vaarallisiin tilanteisiin (se voi esim. muuttaa auton ajokäyttäytymistä).
- ▶ **Älä anna lasten käyttää ilmapumppua. Älä kohdista ilmaletkua tai ilmapvirtausta ihmisten tai eläinten suuhun, korviin tai silmiin äläkä puhalla pölyä tai muita hiukkasia ihmisiä tai eläimiä kohti.** Loukkaantumisvaara.

- **Lopeta ilmapumpun käyttö, jos sen näyttö tai muut osat ovat viallisia.** Ilmalla täytettävän tuotteen suurin sallittu paine saattaa ylittyä, mikä voi johtaa vaarallisiin tilanteisiin.



Älä altista ilmapumpua kuumuudelle (esimerkiksi pitkäaikaiselle auringonpaisteelle), tulelle, vedelle tai kosteudelle. Muuten syntyy räjähdysvaara.

Tuotteen ja ominaisuuksien kuvaus



Lue kaikki turvallisuus- ja käyttöohjeet. Turvallisuus- ja käyttöohjeiden noudattamatta jättäminen voi johtaa sähköiskuun, tulipaloon ja/

tai vakavaan loukkaantumiseen.

Huomioi käyttöohjeiden etuosan kuvat.

Määräystenmukainen käyttö

Ilmapumppu on tarkoitettu polkupyörän-, moottoripyörän- ja autonrenkaiden sekä pienten ilmatäytteisten lelu-, urheilu- ja rantatuotteiden pumppaamiseen.

Se ei sovellu isojen renkaiden (esim. kuorma-autonrenkaat) tai suurten ilmatäytteisten tuotteiden (esim. ilmapatjat) pumppaamiseen.

Ilmapumppu on tarkoitettu yksinomaan kotitalouskäyttöön.

Kuvatut osat

Kuvattujen osien numerointi viittaa kuvasivulla olevaan ilmapumpun kuvaan.

- (1) Tarvikelokeron kansi
- (2) Venttiiliadapteri
- (3) Palloneula
- (4) Isoreikäinen adapteri
- (5) Käynnistyspainike
- (6) Tavoitepaineen vähennyspainike (-)
- (7) Mittayksikön vaihdon (UNIT)/työvalon painike
- (8) Näyttö
- (9) Paineletku
- (10) Tavoitepaineen lisäyspainike (+)
- (11) Pumppauspainike (START/STOP)
- (12) Työvalo
- (13) Letkupinne
- (14) USB-johto
- (15) Verkkoalaite^{a)} (maakohtainen)
- (16) USB Type-C^{b)} -portti^{b)}

a) **Kuvassa näkyvä tai tekstissä mainittu lisätarvike ei kuulu vakiovarustukseen. Koko tarvikevalikoiman voit katsoa tarvikeohjelmastamme.**

b) USB Type-C[®] ja USB-C[®] ovat USB Implementers Forumin rekisteröityjä tavaramerkkejä.

Näyttöelementit

- (a) Mittayksikön näyttö
- (b) Mittausarvon näyttö
- (c) Varoitusmerkki
- (d) Akun lataustilan näyttö
- (e) Tavoitepaineen näyttö (PRESET)

Tekniset tiedot

Akkuilmapumppu	EasyPump	
Tuotenumero		3 603 J47 0..
Nimellinen jännite	V=	3,6
Maks. pumppausnopeus	l/min	10
Maks. paine		
	bar	10,3
	psi	150
	kPa	1030
Paino EPTA-Procedure 01:2014 -ohjeiden mukaan	kg	0,43
Suosittelun ympäristön lämpötila latauksen yhteydessä	°C	+10 ... +40
Sallittu ympäristön lämpötila käytössä ja säilytyksessä	°C	0 ... +50
Suosittelu verkkoalaite ^{A)}		2 609 120 7.. 1 600 A01 6..
Suosittelu USB-johto		1 600 A01 6A8
Akku		Litiumioni
Latausjännite	V	5
Maks. latausvirta	A	1
Kapasiteetti	Ah	3,0
Energia	Wh	10,8
Akkukennojen määrä		1

A) Teknisiä lisätietoja saat verkko-osoitteesta: <http://www.bosch-do-it.com/ecodesign>

Melu-/tärinä tiedot

Melupäästöarvot on määritetty standardin **EN 62841-1** mukaan.

Sähkötyökalun tyypillinen A-painotettu äänenpainetaso on **71 dB(A)**. Epävarmuus K = 3 dB. Melutaso saattaa töiden aikana ylittää ilmoitetut arvot. **Käytä kuulosuojaimia!**

Tärinän kokonaisarvot a_{h1} (kolmen suunnan vektorisumma) ja epävarmuus K on määritetty standardin **EN 62841-1** mukaan:

$$a_{h1} = 4 \text{ m/s}^2, K = 1,5 \text{ m/s}^2.$$

Näissä käyttöohjeissa ilmoitetut tärinä- ja melupäästötiedot on mitattu standardissa määritetyn mittausmenetelmän mukaan ja niitä voi käyttää sähkötyökalujen keskinäiseen vertailuun. Ne soveltuvat myös tärinä- ja melupäästöjen alustavaan arviointiin.

Ilmoitetut tärinä- ja melupäästöt vastaavat sähkötyökalun pääasiallisia käyttötapoja. Tärinä- ja melupäästöt saattavat kuitenkin poiketa ilmoitetuista arvoista, jos sähkötyökalua käytetään toisiin töihin, muilla käyttötarvikkeilla tai riittämättömästi huollettuna. Tämä saattaa suurentaa koko työskentelyajan tärinä- ja melupäästöjä huomattavasti.

Tärinä- ja melupäästöjen tarkaksi arvioimiseksi on huomioitava myös ne ajat, jolloin laite on sammutettuna tai tyhjäkäynnillä. Tämä voi vähentää huomattavasti koko työskentelyajan tärinä- ja melupäästöjä.

Määrittele tarvittavat lisävarotoimenpiteet käyttäjän suojelemiseksi tärinän aiheuttamilta haitoilta (esimerkiksi sähkötyökalujen ja käyttötarvikkeiden huolto, käsin pitäminen lämpiminä ja työprosessien organisointi).

Asennus

Akun lataaminen (katso kuva A)

► **Käytä vain teknisissä tiedoissa ilmoitettuja verkkolaitteita.** Vain nämä verkkolaitteet soveltuvat ilmapumpusasi käytettäväälle litiumioniakulle.

Huomautus: akku toimitetaan osittain ladattuna. Akun täyden suorituskyvyn varmistamiseksi akku tulee ladata verkkolaitteen avulla täyteen ennen ensikäyttöä.

Litiumioniakkua voi ladata koska tahansa. Tämä ei lyhennä akun käyttöikää. Latauksen keskeytys ei vaurioita akkua.

Litiumioniakku on suojattu elektronisella kennojen suojauskella ["Electronic Cell Protection (ECP)"] syväpurkauksen estämiseksi. Kun akku on tyhjä, suojauskytkentä sammuttaa ilmapumpun.

► **Älä paina enää käynnistyskytkintä ilmapumpun sammuttua tyhjän akun takia.** Akku saattaa vahingoittua.

Kun haluat ladata akun, yhdistä USB Type-C® -portti (16) USB-johdolla (14) verkkolaitteeseen (15). Kytke verkkolaite pistorasiaan.





Lataus käynnistyy ja osoitetaan akun latausnäytön (d) juoksevillä palkeilla. Latauksen aikana ilmapumppua ei voi käyttää.

Latauksen päätyttyä akun lataustilan näyttö (d) palaa jatkuvasti, kunnes irrotat ilmapumpun sähköverkosta.

Irrota verkkolaite (15) sähköverkosta, jos et käytä laitetta pitkään aikaan.

Akun lataustilan näyttö

Akun lataustilan näyttö (d) ilmoittaa akun lataustilan:

Näyttö	Kapasiteetti
	75–100 %
	50–75 %
	25–50 %
	5–25 %
	0–5 %

Adapterin asentaminen/vaihtaminen (katso kuva B)

Valitse käyttötarkoitukseen sopiva adapteri:

- venttiiliadapteri (2): sopii esim. erilaisille polkupyöränventtiileille,
- palloneula (3): sopii esim. jalkapallon pumppaamiseen,
- isoreikäinen adapteri (4): sopii pienten ranta- tai urheilutuotteiden (esim. vesipallon) pumppaamiseen.

Avaa tarvikelokeron kansi (1) ja ota tarvitsemasi adapteri.

Ruuvaa adapteri paineletkuun (9) rajoittimeen asti.

Tavallisille autoventtiileille (joita käytetään myös monissa polkupyörissä) ei tarvita adapteria.

Käyttö

Käyttöönotto

Käynnistys ja pysäytys

Käynnistä ja sammuta ilmapumppu painamalla käynnistyspainiketta (5). Sammutuksen yhteydessä viimeisin tavoitepaine tallennetaan muistiin.

Jos mitään ilmapumpun painiketta ei paineta noin 3 minuuttiin, ilmapumppu sammuu automaattisesti akkuvirran säästämiseksi.

Työvalon sytyttäminen/sammuttaminen

Sytytä ja sammuta työvalo (12) painamalla mittayksikön vaihdon/työvalon painiketta (7) noin 1 sekunnin ajan.

► **Älä katso suoraan työvaloon, koska se voi aiheuttaa häikäistymisen.**

Mittayksikön vaihto

Painenäytön mittayksikkövaihtoehtoja ovat bar, psi ja kPa.

Kun haluat vaihtaa mittayksikköä, painele toistuvasti mittayksikön vaihdon/työvalon painiketta (7), kunnes haluamasi mittayksikkö on mittayksikön näytössä (a).

Pumppaaminen

Asenna tarvittaessa sopiva adapteri paineletkuun (9). Irrota mahdollinen ilmatäytteisen tuotteen venttiilihattu.

Kierrä paineletku (9) kunnolla kiinni venttiiliin, adapterin kanssa tai ilman adapteria. Pumppuun kytketyn tuotteen nykyinen paine ilmoitetaan mittausarvon näytössä (b).

Pumppaaminen automaattisen pysäytystoiminnon kanssa (AUTOSTOP):

- Tavoitepaineen näyttöön (e) tulee viimeksi säädetty painearvo. Ensikäytössä (tehdasasetus) tai jos olet poistanut aiemman tavoitepaineen, näyttöön tulee ilmoitus "--".
- Määritä tai vaihda tavoitepaine: paina toistuvasti tavoitepaineen vähennyspainiketta (6) tai tavoitepaineen lisäyspainiketta (10), kunnes tavoitepaineen näytössä (e) on haluamasi arvo. Jos painat painikkeita kauan, arvon vaihtuminen nopeutuu.
- Käynnistä pumppaus pumppauspainikkeella (11). Voit muuttaa tavoitepainetta myös pumppauksen aikana.

- Pumpaus päättyy automaattisesti, kun säädetty tavoitepaine on saavutettu. Säädetty tavoitepaine tallennetaan muistiin ilmapumpun sammutuksen yhteydessä.

Pumppaaminen ilman automaattista pysäytystoimintoa (MANUAL):

- Jos käytät pumppua ilman automaattista pysäytystoimintoa, tavoitepaineen näyttöön (e) ei saa määrittää tavoitepainetta ("--"). Poista ennestään oleva tavoitepaine painamalla tavoitepaineen vähennyspainiketta (6), kunnes näytössä näkyy ilmoitus "--".
- Käynnistä pumppaus pumppauspainikkeella (11). Pumpun kytketyn tuotteen nykyinen paine ilmoitetaan mitausarvon näytössä (b).
- Kun haluttu paine näkyy mittausarvon näytössä (b), paina uudelleen pumppauspainiketta (11), jolloin pumppaus loppuu.

Vika – syy ja korjausohje

Syy	Korjausohje
Näytössä näkyy varoitusmerkki (c), ilmapumppu sammuu	
Ilmapumpun lämpötila ei ole sallitulla käyttölämpötila-alueella.	Anna ilmapumpun lämpötilan tasaantua, ennen kuin kytket sen uudelleen päälle.
Näytössä näkyy varoitusmerkki (c) pumppauksen aikana	
Sähkönkulutus on liian suurta.	Tarkasta, ettei paineletkun tai muiden osien ilmanvirtaus ole tukossa.
Näytössä näkyy varoitusmerkki (c), kun verkkoalaite on kytketty paikalleen	
Ympäristön lämpötila ei ole sallitulla latauslämpötila-alueella.	Anna ilmapumpun lämpötilan tasaantua. Lataus käynnistyy automaattisesti, kun lämpötila on sallitulla alueella ja varoitusmerkki sammuu.
Näytössä näkyy viesti "Er1"	
Paineanturi on epäkunnossa.	Tarkistuta ilmapumppu Bosch -huollossa.
Näytössä näkyy viesti "Er2"	
Pumppuun kytketyn tuotteen ilmanpaine on ilmapumpun mittausalueen ulkopuolella.	Liitä ilmapumppu vain sellaisiin tuotteisiin, joiden ilmanpaine ei ylitä teknisissä tiedoissa ilmoitettua maksimipainetta.

Hoito ja huolto

Huolto ja puhdistus

- Pidä ilmapumppu ja tuuletusaukot puhtaina vaivattoman ja turvallisen käytön varmistamiseksi.

Jos akku ei enää toimi, käänny valtuutetun **Bosch**-huoltopisteen puoleen.

Asiakaspalvelu ja käyttöneuvonta

Asiakaspalvelu vastaa tuotteesi korjausta ja huoltoa sekä varaosia koskeviin kysymyksiin. Räjätyskuvat ja varaosatieidot ovat myös verkko-osoitteessa: **www.bosch-pt.com**

Bosch-käyttöneuvontatiimi vastaa mielellään tuotteita ja tarvikkeita koskeviin kysymyksiin.

Ilmoita kaikissa kyselyissä ja varaosatilauksissa 10-numeroinen tuotenumero, joka on ilmoitettu tuotteen mallikilvessä.

Suomi

Robert Bosch Oy
Bosch-keskushuolto
Pakkalantie 21 A
01510 Vantaa
Voitte tilata varaosat suoraan osoitteesta www.bosch-pt.fi.
Puh.: 0800 98044
Faksi: 010 296 1838
www.bosch-pt.fi

Muut asiakaspalvelun yhteystiedot löydät kohdasta:

www.bosch-pt.com/serviceaddresses

Kuljetus

Toimitukseen kuuluvat litiumioniakut ovat vaarallisia aineita koskevien lakimääräysten alaisia. Käyttäjä saa kuljettaa akkuja liikenteessä ilman erikoistoimenpiteitä.

Jos lähetys tehdään kolmansien osapuolten kautta (esim.: lentorahtina tai huolintaliikkeen välityksellä), tällöin on huomioitava pakkausta ja merkintää koskevat erikoisvaatimukset. Lähetystä varten tuote täytyy pakata vaarallisten aineiden asiantuntijan neuvojen mukaan.

Hävitys



Toimita käytöstä poistetut ilmapumput, akut, lisätarvikkeet ja pakkausmateriaalit ympäristöystävälliseen jätteiden kierrätykseen.



Älä hävitä ilmapumppuja tai akkuja/paristoja talousjätteiden mukana!

Koskee vain EU-maita:

Eurooppalaisen direktiivin 2012/19/EU mukaan käyttökelvottomat ilmapumput ja eurooppalaisen direktiivin 2006/66/EY mukaan vialliset tai loppuun käytetyt akut/paristot täytyy kerätä erikseen ja toimittaa ympäristöystävälliseen kierrätykseen.

Akut/paristot:

Li-lon:

Noudata luvussa "Kuljetus" annettuja ohjeita (katso "Kuljetus", Sivu 61).

- **Vain ammattiasentaja saa irrottaa sisäänrakennetut akut hävittämistä varten.** Rungon kuoren avaaminen saattaa rikkoa ilmapumpun.

Kun haluat ottaa akun pois ilmapumpusta, käytä ilmapumppua, kunnes akku on täysin tyhjä. Ruuvaa ruuvit irti rungosta

ja ota rungon kuori pois, jotta saat irrotettua akun. Oikosulun estämiseksi irrota liitännät akusta yksitellen ja eristä sen jälkeen navat. Täydellisestä purkamisesta huolimatta akussa on edelleen jäännösvaraus, joka saattaa purkautua oikosulutilanteessa.

Ελληνικά

Υποδείξεις ασφαλείας

Γενικές υποδείξεις ασφαλείας για ηλεκτρικά εργαλεία

⚠ ΠΡΟΕΙΔΟ-ΠΟΙΗΣΗ

Διαβάστε όλες τις υποδείξεις ασφαλείας, οδηγίες, εικονογραφήσεις και όλα τα

τεχνικά στοιχεία, που συνοδεύουν αυτό το ηλεκτρικό εργαλείο. Αμέλειες κατά την τήρηση των ακόλουθων υποδείξεων μπορεί να προκαλέσουν ηλεκτροπληξία, πυρκαγιά και/ή σοβαρούς τραυματισμούς.

Φυλάξτε όλες τις προειδοποιητικές υποδείξεις και οδηγίες για κάθε μελλοντική χρήση.

Ο όρος «ηλεκτρικό εργαλείο» που χρησιμοποιείται στις προειδοποιητικές υποδείξεις αναφέρεται σε ηλεκτρικά εργαλεία που τροφοδοτούνται από το ηλεκτρικό δίκτυο (με ηλεκτρικό καλώδιο) καθώς και σε ηλεκτρικά εργαλεία που τροφοδοτούνται από μπαταρία (χωρίς ηλεκτρικό καλώδιο).

Ασφάλεια στο χώρο εργασίας

- ▶ Διατηρείτε τον χώρο εργασίας καθαρό και καλά φωτισμένο. Ρύπανση ή σκοτεινές περιοχές προκαλούν ατυχήματα.
- ▶ Μην εργάζεστε με το ηλεκτρικό εργαλείο σε περιβάλλον, όπου υπάρχει κίνδυνος έκρηξης, όπως με την παρουσία εύφλεκτων υγρών, αερίων ή σκόνης. Τα ηλεκτρικά εργαλεία δημιουργούν σπινθηρισμό ο οποίος μπορεί να αναφλέξει τη σκόνη ή τις αναθυμιάσεις.
- ▶ Όταν χρησιμοποιείτε το ηλεκτρικό εργαλείο, κρατάτε μακριά τα παιδιά και άλλα τυχόν παρευρισκόμενα άτομα. Σε περίπτωση απόσπασης της προσοχής σας μπορεί να χάσετε τον έλεγχο του εργαλείου.

Ηλεκτρική ασφάλεια

- ▶ Το φως του ηλεκτρικού εργαλείου πρέπει να ταιριάζει στην πρίζα. Μην τροποποιήσετε το φως με κανέναν τρόπο. Μην χρησιμοποιείτε φως προσαρμογής σε συνδυασμό με γειωμένα ηλεκτρικά εργαλεία. Αμεταποίητα φως και κατάλληλες πρίζες μειώνουν τον κίνδυνο ηλεκτροπληξίας.
- ▶ Αποφεύγετε την επαφή του σώματός σας με γειωμένες επιφάνειες, όπως σωλήνες, θερμαντικά σώματα (καλοριφέρ), κουζίνες ή ψυγεία. Όταν το σώμα σας είναι γειωμένο αυξάνεται ο κίνδυνος ηλεκτροπληξίας.

- ▶ Μην εκθέτετε τα ηλεκτρικά εργαλεία στη βροχή ή στην υγρασία. Η διείσδυση νερού σ' ένα ηλεκτρικό εργαλείο αυξάνει τον κίνδυνο ηλεκτροπληξίας.
- ▶ Μην τραβάτε το καλώδιο. Μην χρησιμοποιείτε το καλώδιο για τη μεταφορά ή το τράβηγμα για την αποσύνδεση του ηλεκτρικού εργαλείου. Κρατάτε το καλώδιο μακριά από θερμότητα, λάδι, κοφτερές ακμές ή κινούμενα εξαρτήματα. Τυχόν χαλασμένα ή περιπλεγμένα ηλεκτρικά καλώδια αυξάνουν τον κίνδυνο ηλεκτροπληξίας.
- ▶ Όταν εργάζεστε μ' ένα ηλεκτρικό εργαλείο στην ύπαιθρο, χρησιμοποιείτε καλώδιο επέκτασης (μπαλντέζα) που είναι κατάλληλο και για εξωτερική χρήση. Η χρήση καλωδίων επιμήκυνσης κατάλληλων για υπαίθριους χώρους ελαττώνει τον κίνδυνο ηλεκτροπληξίας.
- ▶ Όταν η χρήση του ηλεκτρικού εργαλείου σε υγρό περιβάλλον είναι αναπόφευκτη, τότε χρησιμοποιήστε έναν προστατευτικό διακόπτη διαρροής (διακόπτης FI/RCD). Η χρήση ενός προστατευτικού διακόπτη διαρροής ελαττώνει τον κίνδυνο ηλεκτροπληξίας.

Ασφάλεια προσώπων

- ▶ Να είστε σε επαγρύπνηση, δίνετε προσοχή στην εργασία που κάνετε και χρησιμοποιείτε το ηλεκτρικό εργαλείο με περίσκεψη. Μην χρησιμοποιείτε το ηλεκτρικό εργαλείο όταν είστε κουρασμένοι ή υπό την επήρεια ναρκωτικών, οινοπνεύματος ή φαρμάκων. Μια στιγμή απροσεξία κατά το χειρισμό του ηλεκτρικού εργαλείου μπορεί να οδηγήσει σε σοβαρούς τραυματισμούς.
- ▶ Χρησιμοποιείτε τον προσωπικό εξοπλισμό προστασίας. Φοράτε πάντα προστατευτικά γυαλιά. Ο κατάλληλος προστατευτικός εξοπλισμός, όπως μάσκα προστασίας από σκόνη, αντιολισθητικά υποδήματα ασφαλείας, προστατευτικό κράνος ή ωαποπίδες, ανάλογα με τις εκάστοτε συνθήκες, ελαττώνει τον κίνδυνο τραυματισμών.
- ▶ Αποφεύγετε την αθέλητη εκκίνηση. Βεβαιωθείτε, ότι ο διακόπτης είναι στη θέση Off, πριν συνδέσετε το ηλεκτρικό εργαλείο με την πηγή τροφοδοσίας και/ή την μπαταρία καθώς και πριν το παραλάβετε ή το μεταφέρετε. Όταν μεταφέρετε τα ηλεκτρικά εργαλεία έχοντας το δάχτυλό σας στο διακόπτη ή όταν συνδέσετε τα ηλεκτρικά εργαλεία με την πηγή ρεύματος όταν αυτά είναι ακόμη στη θέση ON, τότε δημιουργείται κίνδυνος τραυματισμών.
- ▶ Απομακρύνετε από το ηλεκτρικό εργαλείο τυχόν εξαρτήματα ρύθμισης ή κλειδιά πριν θέσετε το ηλεκτρικό εργαλείο σε λειτουργία. Ένα εργαλείο ή κλειδί συναρμολογημένο σ' ένα περιστρεφόμενο τμήμα ενός ηλεκτρικού εργαλείου μπορεί να οδηγήσει σε τραυματισμούς.
- ▶ Προσέχετε πως στέκεστε. Φροντίζετε για την ασφαλή στάση του σώματός σας και διατηρείτε πάντοτε την ισορροπία σας. Έτσι μπορείτε να ελέγχετε καλύτερα το ηλεκτρικό εργαλείο σε περιπτώσεις απροσδόκητων περιστάσεων.

- ▶ **Φοράτε σωστή ενδυμασία. Μη φοράτε φαρδιά ρούχα ή κοσμήματα. Κρατάτε τα μαλλιά και τα ρούχα σας μακριά από τα κινούμενα εξαρτήματα.** Χαλαρή ενδυμασία, κοσμήματα ή μακριά μαλλιά μπορεί να εμπλακούν στα κινούμενα εξαρτήματα.
- ▶ **Όταν υπάρχει η δυνατότητα σύνδεσης διατάξεων αναρρόφησης ή συλλογής σκόνης, βεβαιωθείτε ότι αυτές είναι συνδεδεμένες και ότι χρησιμοποιούνται σωστά.** Η χρήση μιας αναρρόφησης σκόνης μπορεί να ελαττώσει τον κίνδυνο που προκαλείται από τη σκόνη.
- ▶ **Μην εφησυχάζετε σε μια λάθος ασφάλεια και μην αφηγάτε τους κανόνες ασφαλείας για τα ηλεκτρικά εργαλεία, ακόμα και όταν μετά από συχνή χρήση είστε εξοικειωμένοι με το εργαλείο.** Ένας απρόσεκτος χειρισμός μπορεί μέσα σε κλάσματα του δευτερολέπτου να οδηγήσει σε σοβαρούς τραυματισμούς.

Χρήση και φροντίδα των ηλεκτρικών εργαλείων

- ▶ **Μην υπερφορτώνετε το ηλεκτρικό εργαλείο.** Χρησιμοποιήστε το σωστό ηλεκτρικό εργαλείο για την εφαρμογή σας. Με το κατάλληλο ηλεκτρικό εργαλείο εργάζεστε καλύτερα και ασφαλέστερα στην αναφερόμενη περιοχή ισχύος.
- ▶ **Μη χρησιμοποιήσετε ποτέ ένα ηλεκτρικό εργαλείο που έχει χαλασμένο διακόπτη On/Off.** Ένα ηλεκτρικό εργαλείο που δεν μπορείτε πλέον να το θέσετε σε λειτουργία και/ή εκτός λειτουργίας είναι επικίνδυνο και πρέπει να επισκευαστεί.
- ▶ **Αποσυνδέστε το φις από την πρίζα και/ή απομακρύνετε μια αποσπώμενη μπαταρία από το ηλεκτρικό εργαλείο, προτού εκτελέσετε ρυθμίσεις, αλλάξετε εξαρτήματα ή προτού φυλάξετε το ηλεκτρικό εργαλείο.** Αυτά τα προληπτικά μέτρα ασφαλείας μειώνουν τον κίνδυνο από τυχόν αθέλητη εκκίνηση του ηλεκτρικού εργαλείου.
- ▶ **Φυλάγετε τα ηλεκτρικά εργαλεία που δε χρησιμοποιούνται μακριά από παιδιά και μην επιτρέψετε τη χρήση του ηλεκτρικού εργαλείου σε άτομα που δεν είναι εξοικειωμένα με το ηλεκτρικό εργαλείο ή τις οδηγίες για τη λειτουργία του ηλεκτρικού εργαλείου.** Τα ηλεκτρικά εργαλεία είναι επικίνδυνα όταν χρησιμοποιούνται από άπειρα πρόσωπα.
- ▶ **Συντηρείτε τα ηλεκτρικά εργαλεία και τα εξάρτημα.** Ελέγχετε, αν τα κινούμενα εξαρτήματα είναι σωστά ευθυγραμμισμένα και προσαρμοσμένα ή μήπως έχουν σπάσει τυχόν εξαρτήματα ή οποιαδήποτε άλλη κατάσταση, η οποία επηρεάζει τη λειτουργία του ηλεκτρικού εργαλείου. Σε περίπτωση βλάβης, επισκευάστε το ηλεκτρικό εργαλείο πριν τη χρήση. Η κακή συντήρηση των ηλεκτρικών εργαλείων αποτελεί αιτία πολλών ατυχημάτων.
- ▶ **Διατηρείτε τα εργαλεία κοπής κοφτερά και καθαρά.** Προσεκτικά συντηρημένα κοπτικά εργαλεία σφηνώνουν δυσκολότερα και οδηγούνται ευκολότερα.
- ▶ **Χρησιμοποιείτε τα ηλεκτρικά εργαλεία τα εξαρτήματα κτλ. σύμφωνα με αυτές τις οδηγίες, λαμβάνοντας υπόψη τις συνθήκες εργασίας και τις εργασίες που πρέπει να εκτελεστούν.** Η χρησιμοποίηση των

ηλεκτρικών εργαλείων για εργασίες που δεν προβλέπονται γι' αυτά μπορεί να δημιουργήσει επικίνδυνες καταστάσεις.

- ▶ **Διατηρείτε τις λαβές και τις επιφάνειες λαβής στεγνές, καθαρές και ελεύθερες από λάδι και γράσο.** Οι ολισθηρές λαβές και επιφάνειες λαβής δεν επιτρέπουν κανένα ασφαλή χειρισμό και έλεγχο του ηλεκτρικού εργαλείου σε τυχόν απόβλεπτες καταστάσεις.

Προσεκτικός χειρισμός και χρήση εργαλείων μπαταρίας

- ▶ **Επαναφορτίζετε μόνο με τον φορτιστή που καθορίζεται από τον κατασκευαστή.** Ένας φορτιστής που είναι κατάλληλος μόνο για ένα συγκεκριμένο τύπο μπαταριών δημιουργεί κίνδυνο πυρκαγιάς όταν χρησιμοποιηθεί για άλλες μπαταρίες.
- ▶ **Χρησιμοποιείτε τα ηλεκτρικά εργαλεία μόνο με τις ειδικά σχεδιασμένες μπαταρίες.** Η χρήση άλλων μπαταριών μπορεί να οδηγήσει σε τραυματισμούς και να δημιουργήσει κίνδυνο πυρκαγιάς.
- ▶ **Όταν η μπαταρία δε χρησιμοποιείται, κρατήστε την μακριά από άλλα μεταλλικά αντικείμενα, όπως συνδετήρες χαρτιών, νομίσματα, κλειδιά, καρδιά, βίδες ή άλλα μικρά μεταλλικά αντικείμενα που μπορούν να βραχυκυκλώσουν τις επαφές της μπαταρίας.** Ένα βραχυκύκλωμα των επαφών της μπαταρίας μπορεί να προκαλέσει τραυματισμούς ή φωτιά.
- ▶ **Μια τυχόν εσφαλμένη χρήση μπορεί να οδηγήσει σε διαρροή υγρών από την μπαταρία. Αποφεύγετε κάθε επαφή μ' αυτά. Σε περίπτωση τυχαίας επαφής ξεπλύνετε καλά με νερό. Εάν τα υγρά έρθουν σε επαφή με τα μάτια, ζητήστε επιπλέον ιατρική βοήθεια.** Διαρρέοντα υγρά μπαταρίας μπορεί να οδηγήσουν σε ερεθισμούς του δέρματος ή σε εγκαύματα.
- ▶ **Μην χρησιμοποιείτε μπαταρία ή εργαλείο που είναι κατεστραμμένο ή τροποποιημένο.** Οι χαλασμένες ή τροποποιημένες μπαταρίες μπορεί να παρουσιάσουν μια απόβλεπτη συμπεριφορά και να οδηγήσουν σε φωτιά, έκρηξη ή σε κίνδυνο τραυματισμού.
- ▶ **Μην εκθέτετε μια μπαταρία ή ένα εργαλείο μπαταρίας σε φωτιά ή σε πολύ υψηλές θερμοκρασίες.** Η έκθεση στη φωτιά ή σε θερμοκρασία πάνω από τους 130 °C μπορεί να προκαλέσει έκρηξη.
- ▶ **Τηρείτε όλες τις υποδείξεις για τη φόρτιση και μη φορτίζετε την μπαταρία ή το εργαλείο μπαταρίας ποτέ εκτός της περιοχής θερμοκρασίας που αναφέρεται στις οδηγίες λειτουργίας.** Η λάθος φόρτιση ή η φόρτιση εκτός της επιτρεπτής περιοχής θερμοκρασίας μπορεί να καταστρέψει την μπαταρία και να αυξήσει τον κίνδυνο πυρκαγιάς.

Σέρβις

- ▶ **Δώστε το ηλεκτρικό εργαλείο σας για συντήρηση από εξειδικευμένο προσωπικό, χρησιμοποιώντας μόνο γνήσια ανταλλακτικά.** Έτσι εξασφαλίζετε τη διατήρηση της ασφαλείας του ηλεκτρικού εργαλείου.
- ▶ **Μη συντηρείτε ποτέ χαλασμένες μπαταρίες.** Κάθε συντήρηση των μπαταριών πρέπει να πραγματοποιείται μόνο από τον κατασκευαστή ή από εξουσιοδοτημένα συνεργεία σέρβις πελατών.

Υποδείξεις ασφαλείας για αντλίες αέρα



Κατά τη χρήση της αντλίας αέρα προσέξτε, να μην υπερβείτε την επιτρεπόμενη πίεση του προϊόντος που πρόκειται να φουσκωθεί. Το προϊόν μπορεί να σκάσει ή να εκραγεί και εσείς μπορεί να τραυματιστείτε.



Ο εύκαμπτος σωλήνας και τα μεταλλικά μέρη των προσαρμογέων μπορούν να υπερθερμανθούν σε περίπτωση εργασιών μεγαλύτερης διάρκειας. Σε περίπτωση εργασιών μεγαλύτερης διάρκειας προγραμματίστε διαλείμματα και αφήστε τα ζεστά εξαρτήματα ενδεχομένως να κρυώσουν.

- ▶ Μην αφήνετε την αντλία αέρα χωρίς επίβλεψη.
- ▶ Αποφύγετε μια αβέλητη εκκίνηση της αντλίας αέρα, προτού ρυθμιστεί η πίεση στην αντλία και η αντλία είναι σωστά συνδεδεμένη με προϊόν που πρόκειται να φουσκωθεί. Η αντλία σταματά, αφού πρώτα επιτευχθεί η προρρυθμισμένη πίεση ή αντίστοιχα η μέγιστη πίεση.
- ▶ Μετά το φούσκωμα ελέγξτε την πίεση του προϊόντος σας με ένα βαθμονομημένο όργανο μέτρησης. Η λάθος πίεση μπορεί να οδηγήσει σε επικίνδυνες καταστάσεις, π.χ. σε μια διαφορετική συμπεριφορά οδήγησης του αυτοκινήτου σας.
- ▶ Μην αφήσετε τα παιδιά να χρησιμοποιήσουν την αντλία αέρα. Μην κατευθύνετε τον εύκαμπτο σωλήνα του αέρα ή τη ροή του αέρα προς το στόμα, τα αυτιά ή τα μάτια ανθρώπων ή ζώων και μην φυσάτε σκόνη ή άλλα σωματίδια πάνω σε ανθρώπους ή ζώα. Αυτό μπορεί να προκαλέσει τραυματισμούς.
- ▶ Μη χρησιμοποιείτε πλέον την αντλία αέρα, όταν η ένδειξη ή άλλα μέρη είναι ελαττωματικά. Η επιτρεπόμενη πίεση του προϊόντος που πρόκειται να φουσκωθεί μπορεί ξεπεραστεί και να οδηγήσει σε επικίνδυνες καταστάσεις.



Προστατεύστε την αντλία αέρα από θερμότητα, π.χ. ακόμη και από συνεχή ηλιακή ακτινοβολία, φωτιά, νερό και υγρασία. Υπάρχει κίνδυνος έκρηξης.

Περιγραφή προϊόντος και ισχύος



Διαβάστε όλες τις υποδείξεις ασφαλείας και τις οδηγίες. Η μη τήρηση των υποδείξεων ασφαλείας και των οδηγιών μπορεί να

προκαλέσει ηλεκτροπληξία, πυρκαγιά και/ή σοβαρούς τραυματισμούς.

Προσέξτε παρακαλώ τις εικόνες στο μπροστινό μέρος των οδηγιών λειτουργίας.

Χρήση σύμφωνα με τον σκοπό προορισμού

Η αντλία αέρα προορίζεται για το φούσκωμα των ελαστικών ποδηλάτων, μοτοσικλετών και αυτοκινήτων καθώς και μικρών φουσκωτών παιχνιδιών, αθλητικών ειδών και ειδών παραλίας.

Δεν είναι κατάλληλη για το φούσκωμα μεγάλου όγκου ελαστικών (π.χ. φορτηγών αυτοκινήτων) ή φουσκωτών ειδών (π.χ. φουσκωτών στρωμάτων).

Η αντλία αέρα προορίζεται αποκλειστικά για εργασίες στο σπίτι και για οικιακή χρήση.

Απεικονιζόμενα στοιχεία

Η απαρίθμηση των απεικονιζόμενων στοιχείων αναφέρεται στην απεικόνιση της αντλίας αέρα στη σελίδα γραφικών.

- (1) Καπάκι της θήκης φύλαξης των προσαρτημάτων
- (2) Προσαρμογέας βαλβίδας
- (3) Βελόνα μπάλας
- (4) Προσαρμογέας όγκου
- (5) Πλήκτρο On/Off **⏻**
- (6) Πλήκτρο Μείωση της επιθυμητής πίεσης (-)
- (7) Πλήκτρο Αλλαγή μονάδων (**UNIT**)/Φως εργασίας
- (8) Οθόνη
- (9) Εύκαμπτος σωλήνας πίεσης
- (10) Πλήκτρο Αύξηση της επιθυμητής πίεσης (+)
- (11) Πλήκτρο λειτουργίας της αντλίας (**START/STOP**)
- (12) Φως εργασίας
- (13) Σφιγκτήρας εύκαμπτου σωλήνα
- (14) Καλώδιο USB
- (15) Φις-τροφοδοτικό^{a)} (ανάλογα τη χώρα)
- (16) Υποδοχή USB Type-C^{b)}

- a) Εξαρτήματα που απεικονίζονται ή περιγράφονται δεν περιέχονται στη στάνταρ συσκευασία. Τον πλήρη κατάλογο εξαρτημάτων μπορείτε να τον βρείτε στο πρόγραμμα εξαρτημάτων.
- b) USB Type-C® και USB-C® είναι εμπορικά σήματα του USB Implementers Forum.

Στοιχεία ένδειξης

- (a) Ένδειξη της μονάδας μέτρησης
- (b) Ένδειξη της τιμής μέτρησης
- (c) Προειδοποιητική ένδειξη
- (d) Ένδειξη της κατάστασης φόρτισης της μπαταρίας
- (e) Ένδειξη της πίεσης στόχου (**PRESET**)

Τεχνικά στοιχεία

Αντλία αέρα μπαταρίας	EasyPump	
Κωδικός αριθμός		3 603 J47 0..
Ονομαστική τάση	V=	3,6
μέγ. παροχή όγκου	λίτρα/ λεπτό	10
μέγ. πίεση		
	bar	10,3
	psi	150
	kPa	1030

Αντλία αέρα μπαταρίας		EasyPump
Βάρος κατά EPTA-Procedure 01:2014	kg	0,43
Συνιστώμενη θερμοκρασία περιβάλλοντος κατά τη φόρτιση	°C	+10 ... +40
Επιτρεπόμενη θερμοκρασία περιβάλλοντος κατά τη λειτουργία και σε περίπτωση αποθήκευσης	°C	0 ... +50
Συνιστώμενο φικ-τροφοδοτικό ^{A)}		2 609 120 7.. 1 600 A01 6..
Συνιστώμενο καλώδιο USB		1 600 A01 6A8
Μπαταρία	Ιόντων λιθίου	
Τάση φόρτισης	V	5
μέγ. ρεύμα φόρτισης	A	1
Χωρητικότητα	Ah	3,0
Ενέργεια	Wh	10,8
Αριθμός των στοιχείων μπαταρίας		1

A) Επιπλέον τεχνικά στοιχεία θα βρείτε στην ηλεκτρονική διεύθυνση: <http://www.bosch-do-it.com/ecodesign>

Πληροφορίες για θόρυβο και δονήσεις

Τιμές εκπομπής θορύβου υπολογισμένες κατά **EN 62841-1**.

Η A-σταθμισμένη στάθμη ηχητικής πίεσης του ηλεκτρικού εργαλείου ανέρχεται τυπικά στα **71 dB(A)**. Ανασφάλεια K = 3 dB. Η στάθμη θορύβου κατά την εργασία μπορεί να ξεπεράσει τις αναφερόμενες τιμές. **Φοράτε προστασία ακοής!**

Συνολικές τιμές ταλαντώσεων a_h (διανυσματικό άθροισμα τριών κατευθύνσεων) και ανασφάλεια K υπολογισμένες κατά **EN 62841-1**:

$$a_h = 4 \text{ m/s}^2, K = 1,5 \text{ m/s}^2.$$

Η στάθμη κραδασμών και η τιμή εκπομπής θορύβου που αναφέρονται σ' αυτές τις οδηγίες έχουν μετρηθεί σύμφωνα με μια τυποποιημένη μέθοδο μέτρησης και μπορούν να χρησιμοποιηθούν στη σύγκριση των διάφορων ηλεκτρικών εργαλείων. Είναι επίσης κατάλληλες για μια προσωρινή εκτίμηση της εκπομπής κραδασμών και θορύβου.

Η αναφερόμενη στάθμη κραδασμών και τιμή εκπομπής θορύβου αντιπροσωπεύουν τις βασικές χρήσεις του ηλεκτρικού εργαλείου. Σε περίπτωση όμως που το ηλεκτρικό εργαλείο χρησιμοποιηθεί διαφορετικά με μη προτεινόμενα εξαρτήματα ή χωρίς επαρκή συντήρηση, τότε η στάθμη κραδασμών και η τιμή εκπομπής θορύβου αποκλίνουν. Αυτό μπορεί να αυξήσει σημαντικά την εκπομπή κραδασμών και θορύβου κατά τη συνολική διάρκεια του χρόνου εργασίας.

Για την ακριβή εκτίμηση των εκπομπών κραδασμών και θορύβου θα πρέπει να λαμβάνονται επίσης υπόψη και οι χρόνοι κατά τη διάρκεια των οποίων το εργαλείο είναι απενεργοποιημένο ή λειτουργεί, χωρίς όμως στην πραγματικότητα να χρησιμοποιείται. Αυτό μπορεί να μειώσει

σημαντικά τις εκπομπές κραδασμών και θορύβου κατά τη συνολική διάρκεια του χρόνου εργασίας.

Γι' αυτό, πριν αρχίσουν οι επιπτώσεις των κραδασμών, πρέπει να καθορίζετε συμπληρωματικά μέτρα ασφαλείας για την προστασία του χειριστή όπως: Συντήρηση του ηλεκτρικού εργαλείου και των εξαρτημάτων που χρησιμοποιείτε, διατήρηση ζεστών των χεριών, οργάνωση της εκτέλεσης των διάφορων εργασιών.

Συναρμολόγηση

Φόρτιση της μπαταρίας (βλέπε εικόνα A)

► Χρησιμοποιείτε μόνο τα φικ-τροφοδοτικά που αναφέρονται στα Τεχνικά στοιχεία. Μόνο αυτά τα φικ-τροφοδοτικά είναι εναρμονισμένα με την μπαταρία ιόντων λιθίου (Li-Ion) που χρησιμοποιείται στην αντλία αέρα.

Υπόδειξη: Η μπαταρία παραδίδεται μερικώς φορτισμένη. Για να εξασφαλίσετε την πλήρη ισχύ της μπαταρίας πρέπει να την φορτίσετε με το φικ-τροφοδοτικό πριν την χρησιμοποιήσετε για πρώτη φορά.

Η μπαταρία ιόντων λιθίου μπορεί να φορτιστεί οποτεδήποτε, χωρίς να μειωθεί η διάρκεια ζωής. Η διακοπή της φόρτισης δε βλάπτει την μπαταρία.

Η μπαταρία ιόντων λιθίου προστατεύεται με το σύστημα "Electronic Cell Protection (ECP)" από μια πλήρη αποφόρτιση. Όταν αδειάσει η μπαταρία η αντλία αέρα απενεργοποιείται από ένα κύκλωμα προστασίας.

► Όταν η αντλία αέρα λόγω άδειας μπαταρίας απενεργοποιείται αυτόματα, μη συνεχίσετε να πατάτε το πλήκτρο On/Off. Η μπαταρία μπορεί να υποστεί ζημιά ή βλάβη.

Για τη φόρτιση της μπαταρίας συνδέστε την υποδοχή USB Type-C® (16) μέσω του καλωδίου USB (14) με το φικ-τροφοδοτικό (15). Τοποθετήστε το φικ-τροφοδοτικό στην πρίζα.

Η διαδικασία φόρτισης αρχίζει και εμφανίζεται με συνεχείς δοκούς στην ένδειξη της κατάστασης φόρτισης της μπαταρίας (d). Κατά τη διάρκεια της φόρτισης δεν μπορεί να χρησιμοποιηθεί η αντλία αέρα.

Όταν ολοκληρωθεί η διαδικασία φόρτισης, ανάβει η ένδειξη της κατάστασης φόρτισης της μπαταρίας (d) συνεχώς, μέχρι να αποσυνδεθεί η αντλία αέρα από το δίκτυο του ρεύματος.

Σε περίπτωση μεγαλύτερου χρονικού διαστήματος μη χρήσης αποσυνδέστε το φικ-τροφοδοτικό (15) από το δίκτυο του ρεύματος.

Ένδειξη της κατάστασης φόρτισης της μπαταρίας

Η ένδειξη της κατάστασης φόρτισης της μπαταρίας (d) στην οθόνη δείχνει την κατάσταση φόρτισης της μπαταρίας:

Ένδειξη	Χωρητικότητα
	75–100 %
	50–75 %
	25–50 %
	5–25 %

Ένδειξη	Χωρητικότητα
	0-5 %

Συναρμολόγηση/αλλαγή του προσαρμογέα (βλέπε εικόνα Β)

Επιλέξτε τον κατάλληλο προσαρμογέα για τον σκοπό χρήσης:

- Προσαρμογέας βαλβίδας **(2)**: π.χ. για πολλές βαλβίδες ποδηλάτων,
- Βελόνα μπάλας **(3)**: π.χ. για μπάλες ποδοσφαίρου,
- Προσαρμογέας όγκου **(4)**: για μικρά είδη παραλίας ή αθλητικά είδη, π.χ. μπάλα θαλάσσης.

Σπρώξτε το καπάκι **(1)** από τη θήκη φύλαξης των προσαρτημάτων και αφαιρέστε τον προσαρμογέα.

Βιδώστε τον προσαρμογέα μέχρι τέρμα στον εύκαμπο σωλήνα πίεσης **(9)**.

Για τις συνηθισμένες βαλβίδες αυτοκινήτου (μερικές χρησιμοποιούνται επίσης και στα ποδήλατα) δεν είναι απαραίτητος κανένας προσαρμογέα.

Λειτουργία

Θέση σε λειτουργία

Ενεργοποίηση/απενεργοποίηση

Για την **ενεργοποίηση και απενεργοποίηση** της αντλίας αέρα πατήστε το πλήκτρο On/Off **(5)**. Κατά την απενεργοποίηση αποθηκεύεται η τελευταία ρυθμισμένη επιθυμητή πίεση.

Εάν περίπου για 3 λεπτά δεν πατηθεί κανένα πλήκτρο στην αντλία αέρα, απενεργοποιείται αυτόματα η αντλία αέρα για την προστασία της μπαταρίας.

Ενεργοποίηση/απενεργοποίηση του φωτός εργασίας

Για την ενεργοποίηση ή την απενεργοποίηση του φωτός εργασίας **(12)** πατήστε το πλήκτρο Αλλαγή μονάδων/Φως εργασίας **(7)** περίπου για 1 δευτερόλεπτο.

- **Να μην κοιτάζετε κατευθείαν στο φως εργασίας γιατί μπορεί να σας τυφλώσει.**

Αλλαγή μονάδας μέτρησης

Για την ένδειξη της πίεσης είναι διαθέσιμες οι μονάδες bar, psi και kPa.

Για την αλλαγή της μονάδας μέτρησης πατήστε σύντομα το πλήκτρο Αλλαγή μονάδων/Φως εργασίας **(7)** τόσες φορές, ώσπου να εμφανιστεί η επιθυμητή μονάδα μέτρησης στην ένδειξη της μονάδας μέτρησης **(a)**.

Φούσκωμα

Συναρμολογήστε, όταν χρειάζεται, τον κατάλληλο προσαρμογέα στον εύκαμπο σωλήνα πίεσης **(9)**. Εάν υπάρχει, αφαιρέστε το καπάκι της βαλβίδας στο αντικείμενο που πρόκειται να φουσκωθεί.

Βιδώστε τον εύκαμπο σωλήνα πίεσης **(9)** με ή χωρίς προσαρμογέα σταθερά πάνω ή μέσα στη βαλβίδα. Η τρέχουσα πίεση στο συνδεδεμένο αντικείμενο εμφανίζεται στην ένδειξη της τιμής μέτρησης **(b)**.

Φούσκωμα με αυτόματη απενεργοποίηση (AUTOSTOP):

- Στην ένδειξη της επιθυμητής πίεσης **(e)** εμφανίζεται η τελευταία ρυθμισμένη τιμή πίεσης. Κατά τη χρήση για πρώτη φορά (ρύθμιση εργοστασίου) ή προηγούμενη διαγραφή της επιθυμητής πίεσης στην ένδειξη εμφανίζεται «--».
- Καθορίστε ή αλλάξτε την επιθυμητή πίεση: Πατήστε το πλήκτρο Μείωση της επιθυμητής πίεσης **(6)** ή Αύξηση της επιθυμητής πίεσης **(10)** τόσες φορές, μέχρι να ρυθμιστεί η επιθυμητή τιμή στην ένδειξη της επιθυμητής πίεσης **(e)**. Σε περίπτωση παρατεταμένου πατήματος του πλήκτρου αλλάζει η τιμή γρηγορότερα.
- Πατήστε το πλήκτρο λειτουργίας της αντλίας **(11)**, για να ξεκινήσετε τη διαδικασία φουσκώματος. Μπορείτε επίσης να αλλάξετε την επιθυμητή πίεση ακόμη και κατά τη διάρκεια της διαδικασίας φουσκώματος.
- Η διαδικασία φουσκώματος τερματίζεται αυτόματα, όταν επιτευχθεί η ρυθμισμένη επιθυμητή πίεση. Η ρυθμισμένη επιθυμητή πίεση αποθηκεύεται κατά την απενεργοποίηση της αντλίας αέρα.

Φούσκωμα χωρίς αυτόματη απενεργοποίηση (MANUAL):

- Για το φούσκωμα χωρίς αυτόματη απενεργοποίηση δεν πρέπει να έχει καθοριστεί καμία επιθυμητή πίεση («--» στην ένδειξη επιθυμητής πίεσης **(e)**). Για τη διαγραφή μιας υπάρχουσας επιθυμητής πίεσης πατήστε το πλήκτρο Μείωση της επιθυμητής πίεσης **(6)** τόσο, μέχρι να εμφανιστεί «--».
- Πατήστε το πλήκτρο λειτουργίας της αντλίας **(11)**, για να ξεκινήσετε τη διαδικασία φουσκώματος. Η τρέχουσα πίεση του συνδεδεμένου αντικείμενου εμφανίζεται στην ένδειξη της τιμής μέτρησης **(b)**.
- Όταν η επιθυμητή πίεση επιτευχθεί στην ένδειξη της τιμής μέτρησης **(b)**, πατήστε το πλήκτρο λειτουργίας της αντλίας **(11)** εκ νέου, για να τερματίσετε τη διαδικασία φουσκώματος.

Σφάλματα – Αιτίες και αντιμετώπιση

Αιτία	Αντιμετώπιση
Προειδοποιητική ένδειξη (c) στην οθόνη, η αντλία αέρα απενεργοποιείται	
Η αντλία αέρα βρίσκεται εκτός της επιτρεπόμενης θερμοκρασίας λειτουργίας.	Αφήστε την αντλία αέρα να εγκλιματιστεί, προτού την ενεργοποιήσετε ξανά.
Προειδοποιητική ένδειξη (c) κατά τη διάρκεια του φουσκώματος στην οθόνη	
Η κατανάλωση ρεύματος είναι πολύ υψηλή.	Ελέγξτε, εάν η ροή του αέρα είναι μπλοκαρισμένη στον εύκαμπο σωλήνα πίεσης ή σε κάποιο άλλο μέρος.
Προειδοποιητική ένδειξη (c) σε περίπτωση συνδεδεμένου φως-τροφοδοτικού στην οθόνη	
Η θερμοκρασία περιβάλλοντος βρίσκεται εκτός της επιτρεπόμενης	Αφήστε την αντλία αέρα να εγκλιματιστεί. Η διαδικασία φόρτισης αρχίζει αυτόματα, όταν επιτευχθεί η

Αιτία	Αντιμετώπιση
περιοχής της θερμοκρασίας φόρτισης.	επιτρεπόμενη περιοχή θερμοκρασίας και η προειδοποιητική ένδειξη σβήσει.
Ένδειξη «Er1» στην οθόνη	
Ο αισθητήρας πίεσης δε λειτουργεί.	Αναθέστε τον έλεγχο της αντλίας αέρα σε ένα κέντρο εξυπηρέτησης πελατών της Bosch .
Ένδειξη «Er2» στην οθόνη	
Η πίεση αέρα στο συνδεδεμένο αντικείμενο βρίσκεται εκτός της περιοχής μέτρησης της αντλίας αέρα.	Συνδέστε την αντλία αέρα αποκλειστικά με αντικείμενα, των οποίων η πίεση αέρα δεν υπερβαίνει την αναφερόμενη στα Τεχνικά στοιχεία μέγιστη πίεση.

Συντήρηση και σέρβις

Συντήρηση και καθαρισμός

- Διατηρείτε την αντλία αέρα και τις σχισμές αερισμού καθαρές, για να εργάζεστε καλά και με ασφάλεια.

Όταν η μπαταρία δε λειτουργεί πλέον απευθυνθείτε σ' ένα εξουσιοδοτημένο κέντρο σέρβις για ηλεκτρικά εργαλεία **Bosch**.

Εξυπηρέτηση πελατών και συμβουλές εφαρμογής

Η υπηρεσία εξυπηρέτησης πελατών απαντά στις ερωτήσεις σας σχετικά με την επισκευή και τη συντήρηση του προϊόντος σας καθώς και για τα αντίστοιχα ανταλλακτικά. Σχέδια συναρμολόγησης και πληροφορίες για τα ανταλλακτικά θα βρείτε επίσης κάτω από: www.bosch-pt.com
Η ομάδα παροχής συμβουλών της Bosch απαντά ευχαρίστως τις ερωτήσεις σας για τα προϊόντα μας και τα εξαρτήματά τους. Δώστε σε όλες τις ερωτήσεις και παραγγελίες ανταλλακτικών οπωσδήποτε το 10ψήφιο κωδικό αριθμό σύμφωνα με την πινακίδα τύπου του προϊόντος.

Ελλάδα

Robert Bosch A.E.
Ερχείας 37
19400 Κορωπί – Αθήνα
Τηλ.: 210 5701258
Φαξ: 210 5701283
Email: pt@gr.bosch.com
www.bosch.com
www.bosch-pt.gr

Περαιτέρω διευθύνσεις σέρβις θα βρείτε στην ηλεκτρονική διεύθυνση:

www.bosch-pt.com/serviceaddresses

Μεταφορά

Οι περιεχόμενες μπαταρίες ιόντων λιθίου υπόκεινται στις απαιτήσεις των επικίνδυνων αγαθών. Οι μπαταρίες μπορούν να μεταφερθούν οδικώς από το χρήστη χωρίς άλλους όρους. Όταν, όμως, οι μπαταρίες αποστέλλονται από τρίτους (π.χ. αεροπορικώς ή με εταιρία μεταφορών) πρέπει να τηρούνται διάφορες ιδιαίτερες απαιτήσεις για τη συσκευασία και τη σήμανση. Εδώ πρέπει, κατά την προετοιμασία του τεμαχίου αποστολής να ζητηθεί οπωσδήποτε και η συμβουλή ενός ειδικού για επικίνδυνα αγαθά.

Απόσυρση



Οι αντλίες αέρα, οι μπαταρίες, τα εξαρτήματα και οι συσκευασίες πρέπει να παραδίδονται σε μια ανακύκλωση σύμφωνα με τους κανόνες προστασίας του περιβάλλοντος.



Μην πετάτε τις αντλίες αέρα και τις επαναφορτιζόμενες μπαταρίες/μπαταρίες στα οικιακά απορρίμματα!

Μόνο για χώρες της ΕΕ:

Σύμφωνα με την Ευρωπαϊκή οδηγία 2012/19/ΕΕ οι άχρηστες αντλίες αέρα και σύμφωνα με την Ευρωπαϊκή οδηγία 2006/66/ΕΚ οι χαλασμένες ή χρησιμοποιημένες επαναφορτιζόμενες μπαταρίες/μπαταρίες πρέπει να συλλέγονται ξεχωριστά για να ανακυκλωθούν με τρόπο φιλικό προς το περιβάλλον.

Μπαταρίες/Επαναφορτιζόμενες μπαταρίες:

Li-Ion:

Προσέξτε παρακαλώ τις υποδείξεις στην ενότητα Μεταφορά (βλέπε «Μεταφορά», Σελίδα 67).

- **Οι ενσωματωμένες μπαταρίες επιτρέπεται να αφαιρεθούν για την απόσυρση μόνο από ειδικευμένο προσωπικό.** Με το άνοιγμα του κελύφους του περιβλήματος μπορεί να καταστραφεί η αντλία αέρα.

Για την αφαίρεση της μπαταρίας από την αντλία αέρα, ενεργοποιήστε την αντλία αέρα για τόσο, μέχρι να αδειάσει εντελώς η μπαταρία. Ξεβιδώστε τις βίδες στο περίβλημα και αφαιρέστε το κέλυφος του περιβλήματος, για να αφαιρέσετε την μπαταρία. Για την αποφυγή βραχυκυκλώματος, αποσυνδέστε τις συνδέσεις στην μπαταρία ξεχωριστά τη μια μετά την άλλη και μονώστε στη συνέχεια τους πόλους. Επίσης, ακόμη και σε πλήρη αποφόρτιση υπάρχει μια υπόλοιπη χωρητικότητα (φορτίο) στην μπαταρία, που σε περίπτωση βραχυκυκλώματος μπορεί να ελευθερωθεί.

Türkçe

Güvenlik talimatı

Elektrikli el aletleri için genel güvenlik uyarıları



BU ELEKTRİKLİ EL ALETLİYLE BİRLİKTE GELEN TÜM GÜVENLİK UYARILARINI,

talimatları, resim ve açıklamaları okuyun. Aşağıda bulunan talimatlara uyulmaması halinde elektrik çarpmalarına, yangınlara ve/veya ağır yaralanmalara neden olabilir.

Bütün uyarıları ve talimat hükümlerini ileride kullanmak üzere saklayın.

Uyarı ve talimat hükümlerinde kullanılan "elektrikli el aleti" terimi, akım şebekesine bağlı (elektrikli) aletlerle akü ile çalışan aletleri (akülü) kapsamaktadır.

Çalışma yeri güvenliği

- ▶ **Çalıştığınız yeri temiz tutun ve iyi aydınlatın.** Dağınık veya karanlık alanlar kazalara davetiye çıkarır.
- ▶ **Yakınında patlayıcı maddeler, yanıcı sıvı, gaz veya tozların bulunduğu yerlerde elektrikli el aleti ile çalışmayın.** Elektrikli el aletleri, toz veya buharların tutuşmasına neden olabilecek kıvılcımlar çıkarırlar.
- ▶ **Elektrikli el aleti ile çalışırken çocukları ve etraftaki kişileri uzakta tutun.** Dikkatiniz dağılacak olursa aletin kontrolünü kaybedebilirsiniz.

Elektrik güvenliği

- ▶ **Elektrikli el aletin fişi prize uymalıdır. Fişi hiçbir zaman değiştirmeyin. Korumalı (topraklanmış) elektrikli el aletleri ile birlikte adaptör fiş kullanmayın.** Değiştirilmemiş fiş ve uygun priz elektrik çarpma tehlikesini azaltır.
- ▶ **Borular, kalorifer petekleri, ısıtıcılar ve buzdolapları gibi topraklanmış yüzeylerle vücudunuzun temas etmesinden kaçının.** Vücudunuz topraklandığı anda büyük bir elektrik çarpma tehlikesi ortaya çıkar.
- ▶ **Elektrikli el aletlerini yağmur altında veya nemli ortamlarda bırakmayın.** Suyun elektrikli el aleti içine sızması elektrik çarpma tehlikesini artırır.
- ▶ **Kabloya zarar vermeyin. Elektrikli el aletini kablodan tutarak taşımayın, kabloyu kullanarak çekmeyin veya kablodan çekerek fişi çıkarmayın. Kabloyu ateş, yanıcı ve/veya keskin ve hareket eden maddelerden uzak tutun.** Hasarlı veya dolaşmış kablo elektrik çarpma tehlikesini artırır.
- ▶ **Bir elektrikli el aleti ile açık havada çalışırken mutlaka açık havada kullanılmaya uygun uzatma kablosu kullanın.** Açık havada kullanılmaya uygun uzatma kablosunun kullanılması elektrik çarpma tehlikesini azaltır.
- ▶ **Elektrikli el aletin nemli ortamlarda çalıştırılması şartsa mutlaka kaçak akım koruma rölesi kullanın.** Kaçak akım koruma rölesi şalterinin kullanımı elektrik çarpma tehlikesini azaltır.

Kişilerin Güvenliği

- ▶ **Dikkatli olun, ne yaptığınıza dikkat edin, elektrikli el aleti ile işinizi makul bir tempo ve yöntemle yürütün.** Yorgunsanız, kullandığınız hapların, ilaçların veya alkolün etkisinde iseniz elektrikli el aletini kullanmayın. Elektrikli el aletini kullanırken bir anki dikkatsizlik önemli yaralanmalara neden olabilir.

- ▶ **Daima kişisel koruyucu donanım kullanın. Daima koruyucu gözlük kullanın.** Elektrikli el aletin türü ve kullanımına uygun olarak; toz maskesi, kaymayan iş ayakkabıları, koruyucu kask veya koruyucu kulaklık gibi koruyucu donanım kullanımı yaralanma tehlikesini azaltır.
- ▶ **Aleti yanlışlıkla çalıştırmaktan kaçının. Güç kaynağına ve/veya aküye bağlamadan, elinize alıp taşımadan önce elektrikli el aletin kapalı olduğundan emin olun.** Elektrikli el aletini parmağınız şalter üzerinde dururken taşırırsanız ve elektrikli el aleti açıkken fişi prize sokarsanız kazalara neden olabilirsiniz.
- ▶ **Elektrikli el aletini çalıştırmadan önce ayar aletlerini veya anahtarları aletten çıkarın.** Elektrikli el aletin dönen parçaları içinde bulunabilecek bir yardımcı alet yaralanmalara neden olabilir.
- ▶ **Çalışırken vücudunuz anormal durumda olmasın. Çalışırken duruşunuz güvenli olsun ve dengenizi her zaman koruyun.** Bu sayede elektrikli el aletini beklenmedik durumlarda daha iyi kontrol edebilirsiniz.
- ▶ **Uygun iş elbiseleri giyin. Geniş giysiler giymeyin ve takı takmayın. Saçlarınızı ve giysilerinizin aletin hareketli parçalarından uzak tutun.** Bol giysiler, uzun saçlar veya takılar aletin hareketli parçaları tarafından tutulabilir.
- ▶ **Toz emme donanımı veya toz tutma tertibatı kullanırken, bunların bağlı olduğundan ve doğru kullanıldığından emin olun.** Toz emme donanımının kullanımı tozdan kaynaklanabilecek tehlikeleri azaltır.
- ▶ **Aletleri sık kullanmanız sebebiyle onlara alışmış olmanız, güvenlik prensiplerine uymanızı önlememelidir.** Dikkatsiz bir hareket, bir anda ciddi yaralanmalara yol açabilir.

Elektrikli el aletlerinin kullanımı ve bakımı

- ▶ **Elektrikli el aletini aşırı ölçüde zorlamayın. Yaptığınız işe uygun elektrikli el aletleri kullanın.** Uygun performanslı elektrikli el aleti ile, belirlenen çalışma alanında daha iyi ve güvenli çalışırsınız.
- ▶ **Şalteri bozuk olan elektrikli el aletini kullanmayın.** Açılıp kapanamayan bir elektrikli el aleti tehlikelidir ve onarılmalıdır.
- ▶ **Elektrikli el aletinde bir ayarlama işlemine başlamadan, herhangi bir aksesuarı değiştirirken veya elektrikli el aletini elinizden bırakırken fişi güç kaynağından çekin veya aküyü çıkarın.** Bu önlem, elektrikli el aletin yanlışlıkla çalışmasını önler.
- ▶ **Kullanım dışı duran elektrikli el aletlerini çocukların ulaşamayacağı bir yerde saklayın. Aleti kullanmayı bilmeyen veya bu kullanım kılavuzunu okumayan kişilerin aletle çalışmasına izin vermeyin.** Deneyimsiz kişiler tarafından kullanıldığında elektrikli el aletleri tehlikelidir.
- ▶ **Elektrikli el aletinizin ve aksesuarlarınızın bakımını özenle yapın. Elektrikli el aletinizin kusursuz olarak çalışmasını engelleyebilecek bir durumun olup olmadığını, hareketli parçaların kusursuz olarak işlev görüp görmediklerini ve sıkışıp sıkışmadıklarını,**

parçaların hasarlı olup olmadığını kontrol edin. Elektrikli el aletini kullanmaya başlamadan önce hasarlı parçaları onartın. Birçok iş kazası elektrikli el aletlerine yeterli bakım yapılmamasından kaynaklanır.

- ▶ **Kesici uçları daima keskin ve temiz tutun.** Özenle bakımı yapılmış keskin kenarlı kesme uçlarının malzeme içinde sıkışma tehlikesi daha azdır ve daha rahat kullanım olanağı sağlarlar.
- ▶ **Elektrikli el aletini, aksesuarı, uçları ve benzerlerini, bu özel tip alet için öngörülen talimata göre kullanın. Bu sırada çalışma koşullarını ve yaptığınız işi dikkate alın.** Elektrikli el aletlerinin kendileri için öngörülen alanın dışında kullanılması tehlikeli durumlara neden olabilir.
- ▶ **Tutamak ve kavrama yüzeylerini kuru, yağsız ve temiz tutun.** Kaygan tutamak ve kavrama yüzeyleri, aletin beklenmeyen durumlarda güvenli şekilde tutulmasını ve kontrol edilmesini engeller.

Akülü aletlerin özenli bakımı ve kullanımı

- ▶ **Aküyü sadece üreticinin tavsiye ettiği şarj cihazı ile şarj edin.** Bir akünün şarjına uygun olarak üretilmiş şarj cihazı başka bir akünün şarjı için kullanılırsa yangın tehlikesi ortaya çıkar.
- ▶ **Sadece ilgili elektrikli el aleti için öngörülen aküleri kullanın.** Başka akülerin kullanımı yaralanmalara ve yangınlara neden olabilir.
- ▶ **Kullanılmayan aküyü büro ataçları, madeni bozuk paralar, anahtarlar, çiviler, vidalar veya metal nesnelere uzak tutun. Bunlar köprüleme yaparak kontaklara neden olabilir.** Akü kontakları arasındaki bir kısa devre yanmalara veya yangınlara neden olabilir.
- ▶ **Yanlış kullanım durumunda aküden sıvı dışarı sızabilir. Bu sıvı ile temastan kaçının. Yanlışlıkla temas ederseniz su ile iyice yıkayın. Eğer sıvı gözlerinize gelecek olursa hemen bir hekime başvurun.** Dışarı sızan akü sıvısı cilt tahrişlerine ve yanmalara neden olabilir.
- ▶ **Hasarlı veya değiştirilmiş akü veya el aleti kullanmayın.** Hasarlı veya değiştirilmiş aküler beklenmedik davranışlara yol açarak yangın, patlama ve yaralanmalara neden olabilir.
- ▶ **Aküyü veya aleti ateşe veya yüksek sıcaklıklara maruz bırakmayın.** Ateşe veya 130°C üstündeki sıcaklıklara maruz kalma patlamalara yol açabilir.
- ▶ **Tüm şarj talimatlarını uygulayın ve akü ya da aleti talimatlarda belirtilen sıcaklık aralığının dışında şarj etmeyin.** Hatalı şarj veya belirtilen aralık dışındaki sıcaklıklarda şarj aküye zarar vererek yangın riskini yükseltebilir.

Servis

- ▶ **Elektrikli el aletinizi sadece yetkili personele ve orijinal yedek parça kullanma koşulu ile onartın.** Bu sayede elektrikli el aletinin güvenliğini sürekli hale getirirsiniz.

- ▶ **Hasarlı akülerde onarım işlemi yapmayın.** Akülerin onarımı sadece üretici veya yetkili servisler tarafından yapılmalıdır.

Hava pompaları güvenlik uyarıları



Hava pompasını kullanırken şişirilecek ürün için izin verilen basıncı aşmamaya dikkat edin. Ürün çatlayabilir veya patlayabilir ve yaralanmanıza neden olabilir.



Hortum ve adaptörün metal parçaları uzun süreli çalışmalarda aşırı ısınabilir. Uzun süreli çalışmalarda molalar planlayın ve gerekirse parçaları soğumaya bırakın.

- ▶ **Hava pompasını gözetimsiz bırakmayın.**
- ▶ **Pompadaki basınç ayarlanmadan önce ve pompa şişirilecek ürüne doğru şekilde bağlanmadan önce hava pompasının yanlışlıkla çalıştırılmasını önleyin.** Pompa ancak önceden ayarlanmış basınca veya maks. basınca ulaşıldığında durur.
- ▶ **Şişirme işleminden sonra ürününüzün basıncını kalibre edilmiş bir ölçüm aletiyle kontrol edin.** Hatalı basınç tehlikeli durumlara yol açabilir, örn. aracınızda farklı bir sürüş tutumuna neden olabilir.
- ▶ **Hava pompasını çocukların kullanmasına izin vermeyin. Hava hortumunu veya hava akışını insanların veya hayvanların ağızlarına, kulaklarına veya gözlerine doğrultmayın, insanlara ve hayvanlara doğru toz veya diğer partikülleri püskürtmeyin.** Bu da yaralanmalara neden olabilir.
- ▶ **Gösterge veya diğer parçalar arızalı durumdayken hava pompasını kullanmayı sonlandırın.** Şişirilecek ürünün izin verilen basıncı aşılabilir ve tehlikeli durumlara neden olabilir.



Hava pompasını, sürekli gelen güneş ışını gibi bir ısıya, aşırı sıcaklığa, ateşe, suya ve neme karşı koruyun. Patlama tehlikesi vardır.

Ürün ve performans açıklaması



Bütün güvenlik talimatını ve uyarıları okuyun.

Güvenlik talimatlarına ve uyarılara uyulmadığı takdirde elektrik

çarpmasına, yangına ve/veya ciddi yaralanmalara neden olunabilir.

Lütfen kullanma kılavuzunun ön kısmındaki resimlere dikkat edin.

Usulüne uygun kullanım

Hava pompası; bisiklet, motosiklet ve araba lastiklerinin yanı sıra küçük şişme oyuncaklar, spor ve plaj eşyalarını şişirmek için tasarlanmıştır.

Büyük hacimli lastikleri (örn. kamyonlar) veya şişme ürünleri (örn. şişme yataklar) şişirmek için uygun değildir.

Bu hava pompası sadece evlerde ve ev benzeri ortamlarda kullanılmak üzere tasarlanmıştır.

Şekli gösterilen elemanlar

Gösterilen bileşenlerin numaraları, grafik sayfasındaki hava pompası gösterimine karşılık gelir.

- (1) Saklama gözü kapağı
 - (2) Supap adaptörü
 - (3) Bilyalı iğne
 - (4) Hacim adaptörü
 - (5) Açma/kapama tuşu 
 - (6) "Hedef basıncı düşür" düğmesi (-)
 - (7) Birim değiştirme (UNIT)/Projektör tuşu
 - (8) Ekran
 - (9) Basıncılı hava hortumu
 - (10) "Hedef basıncı artır" tuşu (+)
 - (11) Pompa tuşu (START/STOP)
 - (12) Projektör
 - (13) Hortum kelepçesi
 - (14) USB kablosu
 - (15) Güç adaptörü^{a)} (ülkeye özgü)
 - (16) USB Type-C® soketi^{b)}
- a) **Şekli gösterilen veya tanımlanan aksesuar standart teslimat kapsamında değildir. Aksesuarın tümünü aksesuar programımızda bulabilirsiniz.**
- b) USB Type-C® ve USB-C®, USB Implementers Forum'un ticari markalarıdır.

Gösterge elemanları

- (a) Gösterge ölçme birimi
- (b) Ölçüm değeri göstergesi
- (c) Uyarı göstergesi
- (d) Akü şarj durumu göstergesi
- (e) Hedef basınç göstergesi (PRESET)

Teknik veriler

Akülü hava pompası	EasyPump	
Malzeme numarası		3 603 J47 0..
Nominal gerilim	V=	3,6
Maks. besleme hacmi	l/dak	10
Maks. basınç		
	bar	10,3
	psi	150
	kPa	1030
Ağırlık EPTA-Procedure 01:2014 uyarınca	kg	0,43
Şarj sırasında önerilen ortam sıcaklığı	°C	+10 ... +40

Akülü hava pompası	EasyPump	
Çalışma ve depolama sırasında izin verilen ortam sıcaklığı	°C	0 ... +50
Önerilen güç adaptörü ^{A)}		2 609 120 7.. 1 600 A01 6..
Önerilen USB kablosu		1 600 A01 6A8
Akü		Lityum İyon
Şarj gerilimi	V	5
maks. şarj akımı	A	1
Kapasite	Ah	3,0
Enerji	Wh	10,8
Akü hücre sayısı		1

A) Daha fazla teknik veriyi şu adreste bulabilirsiniz:
<http://www.bosch-do-it.com/ecodesign>

Gürültü/Titreşim bilgisi

Gürültü emisyon değerleri **EN 62841-1** uyarınca belirlenmiştir.

Elektrikli el aletinin A ağırlıklı ses basıncı seviyesi tipik olarak **71 dB(A)**. Tolerans $K = 3$ dB. Gürültü seviyesi çalışma sırasında belirtilen değerleri aşabilir. **Kulak koruması kullanın!**

Toplam titreşim değerleri a_n (üç yönün vektör toplamı) ve tolerans K **EN 62841-1** uyarınca belirlenmiştir:

$$a_n = 4 \text{ m/sn}^2, K = 1,5 \text{ m/sn}^2.$$

Bu talimatta belirtilen titreşim seviyesi ve gürültü emisyon değeri standartlaştırılmış ölçme yöntemine göre belirlenmiştir ve elektrikli el aletlerinin birbirleri ile kıyaslanmasında kullanılabilir. Bu değerler aynı zamanda titreşim ve gürültü emisyonunun geçici olarak tahmin edilmesine de uygundur.

Belirtilen titreşim seviyesi ve gürültü emisyon değeri elektrikli el aletinin esas kullanımını temsil etmektedir. Ancak elektrikli el aleti farkı uçlar veya yetersiz bakımla kullanılacak olursa, titreşim seviyesi ve gürültü emisyonu farklılık gösterebilir. Bu da titreşim ve gürültü emisyonunu bütün kullanım süresince önemli ölçüde artırabilir.

Titreşim ve gürültü emisyonunun tam olarak tahmin edilebilmesi için, aletin kapalı olduğu veya açık fakat kullanımda olmadığı sürelerin de dikkate alınması gerekir. Bu, titreşim ve gürültü emisyonunu bütün çalışma süresinde önemli ölçüde düşürebilir.

Titreşimin kullanıcıya bindirdiği yük için önceden ek güvenlik önlemleri alın. Örneğin: Elektrikli el aletinin ve uçların bakımı, ellerin sıcak tutulması, iş aşamalarının organize edilmesi.

Montaj

Akünün şarj edilmesi (bkz. şekil A)

- **Sadece teknik veriler bölümünde belirtilen soket şebeke parçalarını kullanın.** Hava pompasında

kullanılan Lityum İyon aküye sadece bu güç adaptörleri uygundur.

Not: Akü kısmı şarjlı olarak teslim edilir. Aküden tam performans elde edebilmek için ilk kullanımdan önce aküyü güç adaptörüyle tam olarak şarj edin.

Lityum İyon aküler kullanım ömürleri kısaltmadan istendiği zaman şarj edilebilir. Şarj işleminin kesilmesi aküye zarar vermez.

Lityum İyon akü Elektronik Hücre Koruması ["Electronic Cell Protection (ECP)"] sistemi ile derin deşarja karşı korunmalıdır. Akü boşaldığında, hava pompası bir koruma devresi fonksiyonu tarafından kapatılır.

► **Hava pompası boş bir akü nedeniyle otomatik olarak kapanırsa, açma/kapama düğmesine basmaya devam etmeyin.** Aksi takdirde akü hasar görebilir.





Aküyü şarj etmek için USB Type-C® soketini (16) ilgili USB kablosu (14) üzerinden güç adaptörüne (15) bağlayın. Soket şebeke parçasını bir prize takın.

Şarj işlemi başlar ve akü şarj durumu göstergesindeki (d) bir çubuk üzerinden gösterilir. Şarj sırasında hava pompası kullanılamaz.

Şarj işlemi bittiğinde, akü şarj durumu göstergesi (d), hava pompası akım şebekesinden ayrılana kadar sürekli yanar. Uzun süreli kullanılmama durumunda, güç adaptörünü (15) akım şebekesinden çekin.

Akü şarj durumu göstergesi

Ekrandaki akü şarj durumu göstergesi (d) akünün şarj durumunu gösterir:

Gösterge	Kapasite
	% 75 - 100
	% 50 - 75
	% 25 - 50
	% 5 - 25
	% 0 - 5

Adaptörün takılması/değiştirilmesi (bkz. şekil B)

Kullanım amacına uygun adaptörü seçin:

- Supap adaptörü (2): örn. çok sayıda bisiklet supabı için,
- Bilyalı iğne (3): örn. futbol topları için,
- Hacim adaptörü (4): Küçük plaj veya spor malzemeleri için, örn. Su topu.

Saklama gözünün kapağını (1) itin ve adaptörü çıkarın.

Adaptörü dayanak noktasına kadar basınçlı hava hortumuna (9) vidalayın.

Geleneksel araba supapları için (bazıları bisikletlerde de kullanılır) adaptör gerekli değildir.

Çalışma

Çalıştırma

Açma/kapama

Hava pompasını **açmak ve kapatmak** için açma/kapama tuşuna (5) basın. Kapatma sırasında, ayarlanan son hedef basınç kaydedilir.

Yakl. 3 dakika boyunca hava pompasındaki hiçbir tuşa basılmazsa, aküyü korumak için hava pompası otomatik olarak kapanır.

Projektörü açma/kapama

Projektörü (12) açmak ve kapatmak için birim deęiştirme/projektör tuşuna (7) yakl. 1 saniye basın.

► **Çalışma ışığına direkt olarak bakmayın, gözlerinizi kamaştırabilir.**

Ölçme biriminin deęiştirilmesi

Basınç göstergesi için bar, psi ve kPa birimleri mevcuttur.

Ölçü birimini deęiştirmek için birim deęiştirme/projektör tuşuna (7), ölçü birimi deęiştirilmesinde (a) istenen ölçü birimi görünene kadar arka arkaya basın.

Şişirme

Gerekirse uygun adaptörü basınçlı hava hortumuna (9) monte edin. Varsa, şişirilecek nesnedeki supap kapağını çıkarın.

Basınçlı hava hortumunu (9) adaptörlü veya adaptörsüz olarak supaba vidalayın. Bağlı nesne üzerindeki mevcut basınç, ölçüm deęeri göstergesinde (b) görünür.

Otomatik kapanma ile şişirme (AUTOSTOP):

- Hedef basınç göstergesinde (e) son ayarlanan basınç deęeri görünür. İlk kez kullanıldığında (fabrika ayarı) veya hedef basınç silindiginde göstergede "--" görünür.
- Hedef basıncın ayarlanması veya deęiştirilmesi: "Hedef basıncı düşür" (6) veya "Hedef basıncı artır" (10) tuşlarına, hedef basınç göstergesinde (e) istenen deęer ayarlanana kadar arka arkaya basın. Tuşlara uzun süreli basılırsa, deęer daha hızlı deęişir.
- Şişirme işlemini başlatmak için pompa tuşuna (11) basın. Hedef basıncı şişirme işlemi sırasında da deęiştirebilirsiniz.
- Ayarlanan hedef basınca ulaşıldığında şişirme işlemi otomatik olarak sona erer. Ayarlanan hedef basınç, hava pompası kapatıldığında kaydedilir.

Otomatik kapanma olmadan şişirme (MANUAL):

- Otomatik kapanma olmadan şişirme için hiçbir hedef basınç belirlenmemiş olmalıdır ("--" hedef basınç göstergesinde (e)). Mevcut bir hedef basıncı silmek için "Hedef basıncı düşür" tuşuna (6), ekranda "--" görünene kadar basın.
- Şişirme işlemini başlatmak için pompa tuşuna (11) basın. Bağlı nesnenin mevcut basıncı, ölçüm deęeri göstergesinde (b) görünür.
- Ölçüm deęeri göstergesinde (b) istenen basınca ulaşıldığında, şişirme işlemini sonlandırmak için pompa tuşuna (11) yeniden basın.

Hata – Nedenleri ve Çözümleri

Neden	Çözüm
Ekrandaki uyarı göstergesi (c), hava pompası kapanıyor	
Hava pompası izin verilen çalışma sıcaklığının dışında.	Hava pompasını tekrar açmadan önce soğumasını bekleyin.
Şişirme sırasında ekrandaki uyarı göstergesi (c)	
Güç tüketimi çok yüksek.	Basıncılı hava hortumundaki veya diğer parçalardaki hava akışının tıkalı olup olmadığını kontrol edin.
Güç adaptörü bağlıyken ekrandaki uyarı göstergesi (c)	
Ortam sıcaklığı, izin verilen şarj sıcaklığı aralığının dışında.	Hava pompasının soğumasını bekleyin. Şarj işlemi, izin verilen sıcaklık aralığına ulaşıldığında ve uyarı göstergesi söndüğünde otomatik olarak başlar.
Ekrandaki "Er1" göstergesi	
Basınç sensörü çalışmıyor.	Hava pompasını Bosch müşteri hizmetleri merkezine kontrol ettirin.
Ekrandaki "Er2" göstergesi	
Bağlı nesnenin hava basıncı, hava pompası ölçüm aralığının dışında.	Hava pompasını yalnızca hava basıncı ilgili teknik verilerde belirtilen maksimum basıncı aşmayan nesnelere bağlayın.

Bakım ve servis**Bakım ve temizlik****► İyi ve güvenli bir şekilde çalışabilmek için hava pompasını ve havalandırma kanallarını temiz tutun.**

Akü artık çalışmıyorsa lütfen **Bosch** elektrikli el aletleri için yetkili servis ile iletişime geçin.

Müşteri servisi ve uygulama danışmanlığı

Müşteri servisleri ürününüzün onarım ve bakımı ile yedek parçalarına ait sorularınızı yanıtladılır. Tehlike işaretlerini ve yedek parçalara ait bilgileri şu sayfada da bulabilirsiniz: www.bosch-pt.com

Bosch uygulama danışma ekibi ürünlerimiz ve aksesuarları hakkındaki sorularınızda sizlere memnuniyetle yardımcı olur. Bütün başvuru ve yedek parça siparişlerinizde ürünün tip etiketi üzerindeki 10 haneli malzeme numarasını mutlaka belirtin.

Sadece Türkiye için geçerlidir: Bosch genel olarak yedek parçaları 7 yıl hazır tutar.

Türkçe

Marmara Elektrikli El Aletleri Servis Hizmetleri Sanayi ve Ticaret Ltd. Şti.
Tersane cd. Zencefil Sok.No:6 Karaköy

Beyoğlu / İstanbul

Tel.: +90 212 2974320

Fax: +90 212 2507200

E-mail: info@marmarabps.com

Bağrıaçıklar Oto Elektrik
Motorlu Sanayi Çarşısı Doğruer Sk. No:9
Selçuklu / Konya

Tel.: +90 332 2354576

Tel.: +90 332 2331952

Fax: +90 332 2363492

E-mail: bagriaciklarotoelektrik@gmail.com

Akgül Motor Bobinaj San. Ve Tic. Ltd. Şti
Alaaddinbey Mahallesi 637. Sokak No:48/C
Nilüfer / Bursa

Tel.: +90 224 443 54 24

Fax: +90 224 271 00 86

E-mail: info@akgulbobinaj.com

Ankaralı Elektrik
Eski Sanayi Bölgesi 3. Cad. No: 43
Kocasinan / KAYSERİ

Tel.: +90 352 3364216

Tel.: +90 352 3206241

Fax: +90 352 3206242

E-mail: gunay@ankarali.com.tr

Asal Bobinaj

Eski Sanayi Sitesi Barbaros Cad. No: 24/C

Canik / Samsun

Tel.: +90 362 2289090

Fax: +90 362 2289090

E-mail: bpsasalbobinaj@hotmail.com

Aygem Elektrik Makine Sanayi ve Tic. Ltd. Şti.
10021 Sok. No: 11 AOSB

Çiğli / İzmir

Tel.: +90232 3768074

Fax: +90 232 3768075

E-mail: boschservis@aygem.com.tr

Bakırcıoğlu Elektrik Makine Hırdavat İnşaat Nakliyat Sanayi
ve Ticaret Ltd. Şti.

Karaağaç Mah. Sümerbank Cad. No:18/4

Merkez / Erzincan

Tel.: +90 446 2230959

Fax: +90 446 2240132

E-mail: bilgi@korfezelektrik.com.tr

Bosch Sanayi ve Ticaret A.Ş.

Elektrikli El Aletleri

Aydınevler Mah. İnönü Cad. No: 20

Küçükyalı Ofis Park A Blok

34854 Maltepe-İstanbul

Tel.: 444 80 10

Fax: +90 216 432 00 82

E-mail: iletisim@bosch.com.tr

www.bosch.com.tr

Bulsan Elektrik

İstanbul Cad. Devrez Sok. İstanbul Çarşısı

No: 48/29 İskitler

Ulus / Ankara

Tel.: +90 312 3415142

Tel.: +90 312 3410302

Fax: +90 312 3410203
 E-mail: bulsanbobinaj@gmail.com
 Çözüm Bobinaj
 Küşget San.Sit.A Blok 11Nolu Cd.No:49/A
 Şehitkamil/Gaziantep
 Tel.: +90 342 2351507
 Fax: +90 342 2351508
 E-mail: cozumbobinaj2@hotmail.com
 Onarım Bobinaj
 Raif Paşa Caddesi Çay Mahallesi No:67
 İskenderun / HATAY
 Tel.:+90 326 613 75 46
 E-mail: onarim_bobinaj31@mynet.com

Faz Makine Bobinaj
 Cumhuriyet Mah. Sanayi Sitesi Motor
 İşleri Bölümü 663 Sk. No:18
 Murat Paşa / Antalya
 Tel.: +90 242 3465876
 Tel.: +90 242 3462885
 Fax: +90 242 3341980
 E-mail: info@fazmakina.com.tr

Günşah Otomotiv Elektrik Endüstriyel Yapı Malzemeleri San
 ve Tic. Ltd. Şti
 Beylikdüzü Sanayi Sit. No: 210
 Beylikdüzü / İstanbul
 Tel.: +90 212 8720066
 Fax: +90 212 8724111
 E-mail: gusahaelektrik@ttmail.com
 Sezmen Bobinaj Elektrikli El Aletleri İmalatı San ve Tic. Ltd.
 Şti.

Ege İş Merkezi 1201/4 Sok. No: 4/B
 Yenışehir / İzmir
 Tel.: +90 232 4571465
 Tel.: +90 232 4584480
 Fax: +90 232 4573719
 E-mail: info@sezmenbobinaj.com.tr

Üstündağ Bobinaj ve Soğutma Sanayi
 Nusretiye Mah. Boyacılar Aralığı No: 9
 Çorlu / Tekirdağ
 Tel.: +90 282 6512884
 Fax: +90 282 6521966
 E-mail: info@ustundagsogutma.com
 IŞIKLAR ELEKTRİK BOBİNAJ
 Karasoku Mahallesi 28028. Sokak No:20/A
 Merkez / ADANA
 Tel.: +90 322 359 97 10 - 352 13 79
 Fax: +90 322 359 13 23
 E-mail: isiklar@isiklarelektrik.com

Diğer servis adreslerini şurada bulabilirsiniz:

www.bosch-pt.com/serviceaddresses

Nakliye

Alet içindeki lityum iyon (Li-Ionen) aküler tehlikeli madde taşıma yönetmeliği hükümlerine tabidir. Aküler başka bir yükümlülük olmaksızın kullanıcı tarafından caddeler üzerinde taşınabilir.

Üçüncü kişiler eliyle yollanma durumunda (örneğin hava yolu ile veya nakliye şirketleri ile) paketleme ve etiketlemeye ilişkin özel hükümlere uyulmalıdır. Gönderi paketlenirken bir tehlikeli madde uzmanından yardım alınmalıdır.

Tasfiye



Hava pompaları, aküler, aksesuarlar ve ambalajlar çevre kurallarına uygun bir geri dönüşüm merkezine gönderilmelidir.



Hava pompalarının ve aküleri/bataryaları evdeki çöplere atmayın!

Sadece AB ülkeleri için:

2012/19/EU Avrupa yönetmeliği uyarınca kullanım ömrünü tamamlamış hava pompaları ve 2006/66/EC Avrupa yönetmeliği uyarınca arızalı veya kullanım ömrünü tamamlamış aküler/bataryalar, ayrı ayrı toplanmalı ve çevre kurallarına uygun şekilde imha edilmek üzere bir geri dönüşüm merkezine gönderilmelidir.

Aküler/bataryalar:

Lityum iyon:

Lütfen nakliye bölümündeki talimata uyun (Bakınız „Nakliye“, Sayfa 73) ile onaylama yapın.

► **Alete entegre aküler imha edilmek üzere sadece yetkili personel tarafından çıkarılabilir.** Gövde kapağının açılması hava pompasının tahrip olmasına neden olabilir.

Aküyü hava pompasından çıkarmak için akünün tamamen boşalmasını bekleyin. Gövdedeki vidaları sökün ve aküyü almak için gövde kapağını çıkarın. Bir kısa devreden kaçınmak için aküdeki bağlantıları teker teker ve arka arkaya ayırın ve sonra kutupları izole edin. Akü tam olarak boşalsa bile içinde kısa devreye neden olabilecek kadar artık kapasite bulunur.

Polski

Wskazówki bezpieczeństwa

Ogólne wskazówki bezpieczeństwa dotyczące pracy z elektronarzędziami

⚠ OSTRZEŻENIE Należy zapoznać się ze wszystkimi ostrzeżeniami i wskazówkami dotyczącymi bezpieczeństwa użytkownika oraz ilustracjami i danymi technicznymi, dostarczonymi wraz z niniejszym elektronarzędziem. Nieprzestrzeżenie poniższych wskázówek może stać się przyczyną porażenia prądem elektrycznym, pożaru i/lub poważnych obrażeń ciała.

Należy zachować wszystkie przepisy i wskazówki bezpieczeństwa dla dalszego zastosowania.

Pojęcie "elektronarzędzie" odnosi się do elektronarzędzi zasilanych energią elektryczną z sieci (z przewodem zasilają-

cym) i do elektronarzędzi zasilanych akumulatorami (bez przewodu zasilającego).

Bezpieczeństwo w miejscu pracy

- ▶ **Miejsce pracy należy utrzymywać w czystości i zapewnić dobre oświetlenie.** Nieporządek i brak właściwego oświetlenia sprzyjają wypadkom.
- ▶ **Elektronarzędzi nie należy używać w środowiskach zagrożonym wybuchem, np. w pobliżu łatwopalnych cieczy, gazów lub pyłów.** Podczas pracy elektronarzędziem wytwarzają się iskry, które mogą spowodować zapłon pyłów lub oparów.
- ▶ **Podczas użytkowania urządzenia należy zwrócić uwagę na to, aby dzieci i inne osoby postronne znajdowały się w bezpiecznej odległości.** Czynniki rozpraszające mogą spowodować utratę panowania nad elektronarzędziem.

Bezpieczeństwo elektryczne

- ▶ **Wtyczki elektronarzędzi muszą pasować do gniazda. Nie wolno w żadnej sytuacji i w żaden sposób modyfikować wtyczek. Podczas pracy elektronarzędziami z uziemieniem ochronnym nie wolno stosować żadnych wtyków adaptacyjnych.** Oryginalne wtyczki i pasujące do nich gniazda sieciowe zmniejszają ryzyko porażenia prądem.
- ▶ **Należy unikać kontaktu z uziemionymi elementami lub zwartymi z masą, takimi jak rury, grzejniki, kuchenki i lodówki.** Uziemienie ciała zwiększa ryzyko porażenia prądem elektrycznym.
- ▶ **Elektronarzędzi nie wolno narażać na kontakt z deszczem ani wilgocią.** Przedostanie się wody do wnętrza obudowy zwiększa ryzyko porażenia prądem elektrycznym.
- ▶ **Nie używać przewodu zasilającego do innych celów. Nie wolno używać przewodu do przenoszenia ani przesuwania elektronarzędzia; nie wolno też wyjmować wtyczki z gniazda, pociągając za przewód. Przewód należy chronić przed wysokimi temperaturami, należy go trzymać z dala od oleju, ostrych krawędzi i ruchomych części urządzenia.** Uszkodzone lub splątane przewody zwiększają ryzyko porażenia prądem elektrycznym.
- ▶ **Używając elektronarzędzia na świeżym powietrzu, należy upewnić się, że przedłużacz jest przeznaczony do pracy na zewnątrz.** Użycie przedłużacza przeznaczonego do pracy na zewnątrz zmniejsza ryzyko porażenia prądem elektrycznym.
- ▶ **Jeżeli nie ma innej możliwości, niż użycie elektronarzędzia w wilgotnym otoczeniu, należy podłączyć je do źródła zasilania wyposażonego w wyłącznik ochronny różnicowoprądowy.** Zastosowanie wyłącznika ochronnego różnicowoprądowego zmniejsza ryzyko porażenia prądem elektrycznym.

Bezpieczeństwo osób

- ▶ **Podczas pracy z elektronarzędziem należy zachować czujność, każdą czynność wykonywać ostrożnie i z rozważą. Nie przystępować do pracy elektronarzędziem**

w stanie zmęczenia lub będąc pod wpływem narkotyków, alkoholu lub leków. Chwila nieuwagi podczas pracy może grozić bardzo poważnymi obrażeniami ciała.

- ▶ **Stosować środki ochrony osobistej. Należy zawsze nosić okulary ochronne.** Środki ochrony osobistej, np. maska przeciwpyłowa, antypoślizgowe obuwie, kask ochronny czy ochraniacze na uszy, w określonych warunkach pracy obniżają ryzyko obrażeń ciała.
- ▶ **Należy unikać niezamierzonego uruchomienia narzędzia. Przed podłączeniem elektronarzędzia do źródła zasilania i/lub podłączeniem akumulatora, podniesieniem albo transportem urządzenia, należy upewnić się, że wyłącznik elektronarzędzia znajduje się w pozycji wyłączonej.** Przenoszenie elektronarzędzia z palcem opartym na wyłączniku/wyłączniku lub włożeniu do gniazda sieciowego wtyczki włączonego narzędzia, może stać się przyczyną wypadków.
- ▶ **Przed włączeniem elektronarzędzia należy usunąć wszystkie narzędzia nastawcze i klucze maszynowe.** Narzędzia lub klucze, pozostawione w ruchomych częściach urządzenia, mogą spowodować obrażenia ciała.
- ▶ **Należy unikać nienaturalnych pozycji przy pracy. Należy dbać o stabilną pozycję przy pracy i zachowanie równowagi.** Dzięki temu można będzie łatwiej zaplanować nad elektronarzędziem w nieprzewidzianych sytuacjach.
- ▶ **Należy nosić odpowiednią odzież. Nie należy nosić luźnej odzieży ani biżuterii. Włosy i odzież należy trzymać z dala od ruchomych części.** Luźna odzież, biżuteria lub długie włosy mogą zostać pochwycone przez ruchome części.
- ▶ **Jeżeli producent przewidział możliwość podłączenia odkurzacza lub systemu odsysania pyłu, należy upewnić się, że są one podłączone i są prawidłowo stosowane.** Użycie urządzenia odsysającego pył może zmniejszyć zagrożenie zdrowia pyłami.
- ▶ **Nie wolno dopuścić, aby rutyna, nabyta w wyniku częstej pracy elektronarzędziem, zastąpiła ścisłe przestrzeganie zasad bezpieczeństwa.** Brak ostrożności i rozważli podczas obsługi elektronarzędzia może w ułamku spowodować ciężkie obrażenia.

Obsługa i konserwacja elektronarzędzi

- ▶ **Nie należy przeciążać elektronarzędzia. Należy dobrać odpowiednie elektronarzędzie do wykonywanej czynności.** Odpowiednio dobrane elektronarzędzie wykoną pracę lepiej i bezpieczniej, z prędkością, do jakiej jest przystosowane.
- ▶ **Nie należy używać elektronarzędzia z uszkodzonym wyłącznikiem/wyłącznikiem.** Elektronarzędzie, którym nie można sterować za pomocą wyłącznika/wyłącznika, stwarza zagrożenie i musi zostać naprawione.
- ▶ **Przed rozpoczęciem jakichkolwiek prac nastawczych, przed wymianą osprzętu lub przed odłożeniem elektronarzędzia należy wyjąć wtyczkę z gniazda sieciowego i/lub usunąć akumulator.** Ten środek ostrożności

ogranicza ryzyko niezamierzonego uruchomienia elektronarzędzia.

- ▶ **Nieużywane elektronarzędzia należy przechowywać w miejscu niedostępnym dla dzieci. Nie należy udostępniać narzędzia osobom, które nie są z nim obeznane lub nie zapoznały się z niniejszą instrukcją.** Elektronarzędzia w rękach nieprzeszkolonego użytkownika są niebezpieczne.
- ▶ **Elektronarzędzia i osprzęt należy utrzymywać w nie-nagannym stanie technicznym. Należy kontrolować, czy ruchome części urządzenia prawidłowo funkcjonują i nie są zablokowane, czy nie doszło do uszkodzenia niektórych części oraz czy nie występują inne okoliczności, które mogą mieć wpływ na prawidłowe działanie elektronarzędzia. Uszkodzone części należy naprawić przed użyciem elektronarzędzia.** Wiele wypadków spowodowanych jest niewłaściwą konserwacją elektronarzędzi.
- ▶ **Należy stale dbać o czystość narzędzi skrawających i regularnie je ostrzyć.** Starannie konserwowane, ostre narzędzia skrawające rzadziej się blokują i są łatwiejsze w obsłudze.
- ▶ **Elektronarzędzi, osprzętu, narzędzi roboczych itp. należy używać zgodnie z ich instrukcjami oraz uwzględniać warunki i rodzaj wykonywanej pracy.** Wykorzystywanie elektronarzędzi do celów niezgodnych z ich przeznaczeniem jest niebezpieczne.
- ▶ **Uchwyty i powierzchnie chwytowe powinny być zawsze suche, czyste i niezabrudzone olejem ani smarem.** Śliskie uchwyty i powierzchnie chwytowe nie pozwalają na bezpieczne trzymanie narzędzia i kontrolę nad nim w nieoczekiwanych sytuacjach.

Obsługa i konserwacja elektronarzędzi akumulatorowych

- ▶ **Akumulatory należy ładować tylko w ładowarkach o parametrach określonych przez producenta.** W przypadku użycia ładowarki, przystosowanej do ładowania określonego rodzaju akumulatorów, w sposób niezgodny z przeznaczeniem, istnieje niebezpieczeństwo pożaru.
- ▶ **Elektronarzędzi należy używać wyłącznie z przeznaczonymi do nich akumulatorami.** Użycie innych akumulatorów może stwarzać ryzyko odniesienia obrażeń ciała i zagrożenie pożarem.
- ▶ **Nieużywany akumulator należy przechowywać z dala od metalowych elementów, takich jak spinacze, monety, klucze, gwoździe, śruby lub inne małe przedmioty metalowe, które mogłyby spowodować zwarcie biegunów akumulatora.** Zwarcie biegunów akumulatora może skutkować oparzeniem lub wybuchem pożaru.
- ▶ **Przechowywanie lub użytkowanie akumulatora w nieodpowiednich warunkach może spowodować wyciek elektrolitu. Należy unikać kontaktu z elektrolitem, a w razie przypadkowego kontaktu, przepłukać skórę wodą. W przypadku dostania się elektrolitu do oczu, należy dodatkowo zasięgnąć porady lekarza.** Elektrolit

wyciekający z akumulatora może spowodować podrażnienie skóry lub oparzenia.

- ▶ **Nie wolno używać uszkodzonych ani modyfikowanych akumulatorów i elektronarzędzi.** Uszkodzone lub zmodyfikowane akumulatory mogą zachowywać się w sposób nieprzewidywalny, powodując niebezpieczne dla zdrowia skutki (zapłon, eksplozja, obrażenia ciała).
- ▶ **Akumulator należy trzymać z dala od ognia oraz chronić przed ekstremalnymi temperaturami.** Wskutek działania ognia lub temperatury przekraczającej 130°C akumulator może eksplodować.
- ▶ **Należy stosować się do wszystkich wskazówek dotyczących ładowania. Nie wolno ładować akumulatora lub elektronarzędzia w temperaturze znajdującej się poza zakresem sprecyzowanym w niniejszej instrukcji.** Niezgodne z instrukcją ładowanie lub ładowanie w temperaturze niemieszczącej się w zalecanym zakresie może spowodować uszkodzenie akumulatora oraz zwiększa ryzyko pożaru.

Serwis

- ▶ **Prace serwisowe przy elektronarzędziu mogą być wykonywane wyłącznie przez wykwalifikowany personel i przy użyciu oryginalnych części zamiennych.** W ten sposób zagwarantowana jest bezpieczna eksploatacja elektronarzędzia.
- ▶ **Nie wolno w żadnym wypadku naprawiać uszkodzonego akumulatora.** Naprawy akumulatora można dokonywać wyłącznie u producenta lub w autoryzowanym punkcie serwisowym.

Wskazówki dotyczące bezpieczeństwa pracy z pompkami



Podczas użytkowania pompki należy zwrócić uwagę na to, aby nie przekroczyć dopuszczalnego ciśnienia pompowanego produktu. Produkt może ulec pęknięciu lub rozerwaniu, powodując obrażenia u użytkownika.



Waż i części metalowe adapterów mogą ulec przegrzaniu w wyniku dłuższej pracy. Podczas dłuższych prac należy zaplanować przerwy i poczekać, aż części się schłodzą.

- ▶ **Pompki nie wolno pozostawiać bez nadzoru.**
- ▶ **Należy unikać niezamierzonego uruchomienia pompki, zanim w pompce nie zostanie ustawione ciśnienie i pompka nie zostanie prawidłowo podłączona do pompowanego produktu.** Pompka wyłącza się dopiero po osiągnięciu ustawionego ciśnienia lub po osiągnięciu maksymalnego ciśnienia.
- ▶ **Po napompowaniu produktu należy skontrolować jego ciśnienie za pomocą skalibrowanego urządzenia pomiarowego.** Nieprawidłowe ciśnienie może prowadzić do sytuacji niebezpiecznych, np. innego niż zwykle zachowania samochodu na drodze.
- ▶ **Nie wolno zezwalać dzieciom na użytkowanie pompki. Nie wolno kierować węża ciśnieniowego ani strumienia powietrza w kierunku ust, uszu lub oczu ludzi i**

zwierząt, ani też używać ich do zdmuchiwania pyłu lub innych cząstek w kierunku ludzi i zwierząt. Może to spowodować obrażenia.

- ▶ **Nie wolno używać pompki w przypadku uszkodzenia wyświetlacza lub innych jej części.** W takim przypadku możliwe jest przekroczenie dopuszczalnego ciśnienia pompowanego produktu, co może prowadzić do sytuacji niebezpiecznych.



Pompkę należy chronić przed wysokimi temperaturami, np. przed stałym nasłonecznieniem, przed ogniem, wodą i wilgocią. Istnieje zagrożenie wybuchem.

Opis urządzenia i jego zastosowania



Należy przeczytać wszystkie wskazówki dotyczące bezpieczeństwa i zaleceń. Nieprzestrzeżenie wskazówek dotyczących

bezpieczeństwa i zaleceń może doprowadzić do porażenia prądem elektrycznym, pożaru i/lub poważnych obrażeń ciała.

Proszę zwrócić uwagę na rysunki zamieszczone na początku instrukcji obsługi.

Użycie zgodne z przeznaczeniem

Pompka jest przeznaczona do pompowania opon rowerowych, motocyklowych i samochodowych, a także do pompowania dmuchanych zabawek oraz akcesoriów sportowych i plażowych.

Produkt nie jest przeznaczony do pompowania dużych opon (np. opon w samochodach ciężarowych) ani dużych artykułów dmuchanych (np. materacy dmuchanych).

Pompka jest przeznaczona wyłącznie do zastosowań indywidualnych w gospodarstwach domowych.

Przedstawione graficznie komponenty

Numeracja przedstawionych graficznie komponentów odnosi się do rysunku pompki, znajdującego się na stronie graficznej.

- (1) Pokrywka wnętrza do przechowywania akcesoriów
- (2) Adapter do zaworów
- (3) Igła do piłek
- (4) Adapter do szybkiego pompowania
- (5) Włącznik/wyłącznik
- (6) Przycisk do zmniejszania ciśnienia docelowego (-)
- (7) Przycisk zmiany jednostek (UNIT)/oświetlenia roboczego
- (8) Wyświetlacz
- (9) Wąż ciśnieniowy
- (10) Przycisk do zwiększania ciśnienia docelowego (+)
- (11) Przycisk pompowania (START/STOP)
- (12) Oświetlenie robocze

- (13) Uchwyt węża
- (14) Przewód USB
- (15) Ładowarka^{a)} (w zależności od kraju)
- (16) Gniazdo USB Type-C^{b)}

- a) **Osprzęt ukazany na rysunkach lub opisany w instrukcji użytkownika nie wchodzi w standardowy zakres dostawy. Kompletny asortyment wyposażenia dodatkowego można znaleźć w naszym katalogu osprzętu.**
- b) USB Type-C[®] i USB-C[®] są znakami towarowymi USB Implementers Forum.

Wskazania

- (a) Wskazanie jednostki miary
- (b) Wskazanie wartości pomiarowej
- (c) Wskazanie alarmowe
- (d) Wskazanie stanu naładowania akumulatora
- (e) Wskazanie ciśnienia docelowego (PRESET)

Dane techniczne

Pompka akumulatorowa	EasyPump	
Numer katalogowy	3 603 J47 0..	
Napięcie znamionowe	V=	3,6
Maks. wydajność pompowania	l/min	10
Maks. ciśnienie		
	bar	10,3
	psi	150
	kPa	1030
Waga zgodnie z EPTA-Procedure 01:2014	kg	0,43
Zalecana temperatura otoczenia podczas ładowania	°C	+10 ... +40
Dopuszczalna temperatura otoczenia podczas pracy i podczas przechowywania	°C	0 ... +50
Zalecana ładowarka ^{A)}	2 609 120 7.. 1 600 A01 6..	
Zalecany przewód USB	1 600 A01 6A8	
Akumulator	litowo-jonowy	
Napięcie ładowania	V	5
Maks. prąd ładowania	A	1
Pojemność	Ah	3,0
Energia	Wh	10,8
Liczba ogniw akumulatora	1	

A) Dalsze informacje techniczne znajdują się na stronie: <http://www.bosch-do-it.com/ecodesign>

Informacje o emisji hałasu i drgań

Wartości pomiarowe emisji hałasu zostały określone zgodnie z **EN 62841-1**.

Określony wg skali A typowy poziom ciśnienia akustycznego emitowanego przez elektronarzędzie wynosi **71 dB(A)**. Niepewność pomiaru $K = 3$ dB. Poziom hałasu podczas pracy może przekroczyć podane wartości. **Stosować środki ochrony słuchu!**

Wartości łączne drgań a_h (suma wektorowa z trzech kierunków) i niepewność pomiaru K oznaczone zgodnie z **EN 62841-1**:

$$a_h = 4 \text{ m/s}^2, K = 1,5 \text{ m/s}^2.$$

Podany w niniejszej instrukcji poziom drgań i poziom emisji hałasu zostały zmierzone zgodnie ze znormalizowaną procedurą pomiarową i mogą zostać użyte do porównywania elektronarzędzi. Można ich także użyć do wstępnej oceny poziomu drgań i poziomu emisji hałasu.

Podany poziom drgań i poziom emisji hałasu jest reprezentatywny dla podstawowych zastosowań elektronarzędzia. Jeżeli elektronarzędzie użyte zostanie do innych zastosowań lub z innymi narzędziami roboczymi, a także jeśli nie będzie właściwie konserwowane, poziom drgań i poziom emisji hałasu mogą różnić się od podanych wartości. Podane powyżej przyczyny mogą spowodować podwyższenie poziomu drgań i poziomu emisji hałasu w czasie pracy.

Aby dokładnie ocenić poziom drgań i poziom emisji hałasu, należy wziąć pod uwagę także okresy, gdy urządzenie jest wyłączone lub gdy jest ono wprawdzie włączone, ale nie jest używane do pracy. Podane powyżej przyczyny mogą spowodować obniżenie poziomu drgań i poziomu emisji hałasu w czasie pracy.

Należy wprowadzić dodatkowe środki bezpieczeństwa, mające na celu ochronę osoby obsługującej przed skutkami ekspozycji na drgania, np.: konserwacja elektronarzędzia i narzędzi roboczych, zapewnienie odpowiedniej temperatury, aby nie dopuścić do wyziębienia rąk, właściwa organizacja czynności wykonywanych podczas pracy.

Montaż

Ładowanie akumulatora (zob. rys. A)

► **Należy stosować wyłącznie ładowarki wyszczególnione w danych technicznych.** Tylko te ładowarki są odpowiednie do ładowania zastosowanego w pompce akumulatora litowo-jonowego.

Wskazówka: W momencie dostawy akumulator jest częściowo naładowany. Aby zagwarantować pełną wydajność akumulatora, należy przed pierwszym użyciem całkowicie naładować akumulator za pomocą ładowarki.

Akumulator litowo-jonowy można doładować w dowolnej chwili, nie powodując tym skrócenia jego żywotności. Przerwanie procesu ładowania nie niesie za sobą ryzyka uszkodzenia ogniw akumulatora.

Dzięki systemowi elektronicznej ochrony ogniw ECP ["Electronic Cell Protection (ECP)"] akumulator litowo-jonowy jest zabezpieczony przed głębokim rozładowaniem. Przy rozładowanym akumulatorze następuje wyłączenie pompki przez układ ochronny.

► **Po automatycznym wyłączeniu pompki z powodu rozładowania akumulatora nie naciskać ponownie włącz-**

nika/wyłącznika. Może to doprowadzić do uszkodzenia akumulatora.

Aby naładować akumulator, należy połączyć gniazdo USB Type-C® (**16**) za pomocą przewodu USB (**14**) z ładowarką (**15**). Podłączyć ładowarkę do gniazda sieciowego.





Rozpoczęcie ładowania jest sygnalizowane wyświetlającymi się kolejno belkami na wskazaniu stanu naładowania akumulatora (**d**). Podczas ładowania nie można korzystać z pompki.

Po zakończeniu ładowania wyświetlają się wszystkie belki wskazania stanu naładowania akumulatora (**d**) aż do odłączenia pompki od zasilania.

W przypadku dłuższych przerw w użytkowaniu należy odłączyć ładowarkę (**15**) od sieci.

Wskazanie stanu naładowania akumulatora

Wskazanie stanu naładowania akumulatora (**d**) na wyświetlaczu pokazuje stan naładowania akumulatora w następujący sposób:

Wskazanie	Pojemność
	75–100%
	50–75%
	25–50%
	5–25%
	0–5%

Montaż/wymiana adaptera (zob. rys. B)

Należy wybrać adapter odpowiedni do danego zastosowania:

- adapter do zaworów (**2**): np. do wielu zaworów rowerowych,
- igła do piłek (**3**): np. do pompowania piłek futbolowych,
- adapter do szybkiego pompowania (**4**): do mniejszych akcesoriów plażowych lub sportowych, np. piłek dmuchanych.

Zsunąć pokrywkę (**1**) wnęki do przechowywania akcesoriów i wyjąć adapter.

Przykręcić adapter do oporu do węża ciśnieniowego (**9**).

Do zwykłych zaworów samochodowych (stosowanych częściowo także w przypadku rowerów) nie trzeba używać dodatkowego adaptera.

Praca

Uruchamianie

Włączanie/wyłączenie

Aby **włączyć/wyłączyć** pompkę, należy nacisnąć włącznik/wyłącznik (**5**). Po wyłączeniu urządzenia zapisywana jest ostatnio ustawiona wartość ciśnienia docelowego.

Jeżeli przez ok. 3 min na pompce nie zostanie naciśnięty żaden przycisk, pompka wyłącza się automatycznie w celu oszczędzania akumulatora.

Włączanie/wyłączanie oświetlenia roboczego

Aby włączyć lub wyłączyć oświetlenie robocze (12) należy nacisnąć przycisk zmiany jednostek / oświetlenia roboczego (7) i przytrzymać przez ok. 1 s.

- ▶ **Nie należy patrzeć bezpośrednio na strumień światła – może to spowodować oślepienie.**

Zmiana jednostki miary

Ciśnienie może być wskazywane w jednostkach bar, psi i kPa.

Aby zmienić jednostkę miary, należy krótko nacisnąć przycisk zmiany jednostek / oświetlenia roboczego (7) tyle razy, aż na wyświetlaczu pojawi się wskazanie odpowiedniej jednostki miary (a).

Pompowanie

W razie potrzeby zamontować odpowiedni adapter do węża ciśnieniowego (9). Jeżeli jest, należy zdjąć kapturek zaworu z pompowanego przedmiotu.

Mocno przykręcić wąż ciśnieniowy (9) z adapterem lub bez adaptera do zaworu. Aktualne ciśnienie podłączonego przedmiotu pojawia się we wskazaniu wartości pomiarowej (b).

Pompowanie z funkcją automatycznego wyłączenia (AUTOSTOP):

- We wskazaniu ciśnienia docelowego (e) widoczna jest ostatnio ustawiona wartość ciśnienia. Przy pierwszym uruchomieniu (ustawienie fabryczne) lub wcześniejszym usunięciu ciśnienia docelowego na wskazaniu wyświetla się „--”.
- Ustalenie lub zmiana ciśnienia docelowego: Nacisnąć przycisk do zmniejszania ciśnienia docelowego (6) lub przycisk do zwiększania ciśnienia docelowego (10) tyle razy, aż zostanie ustawiona żądana wartość ciśnienia docelowego (e). Przy dłuższym naciśnięciu na dany przycisk, wartość będzie zmieniać się szybciej.
- Nacisnąć przycisk pompowania (11), aby rozpocząć pompowanie. Ciśnienie docelowe można zmienić także podczas pompowania.
- Pompowanie zostanie automatycznie zakończone po osiągnięciu ustawionego ciśnienia docelowego. Ustawione ciśnienie docelowe zostanie zapisane po wyłączeniu pompki.

Pompowanie bez funkcji automatycznego wyłączenia (MANUAL):

- W przypadku pompowania bez funkcji automatycznego wyłączenia nie wolno ustawiać ciśnienia docelowego (wskazanie ciśnienia docelowego na wyświetlaczu: „--” (e)). Aby usunąć ustawione wcześniej ciśnienie docelowe, należy nacisnąć przycisk do zmniejszania ciśnienia docelowego (6) i przytrzymać go tak długo, aż na wyświetlaczu pojawi się wskazanie „--”.

- Nacisnąć przycisk pompowania (11), aby rozpocząć pompowanie. Aktualne ciśnienie podłączonego przedmiotu pojawia się we wskazaniu wartości pomiarowej (b).
- Gdy żądane ciśnienie pojawi się we wskazaniu wartości pomiarowej (b), należy ponownie nacisnąć przycisk pompowania (11), aby zakończyć pompowanie.

Błędy – przyczyny i usuwanie

Przyczyna	Rozwiązanie
Wskazanie alarmowe (c) na wyświetlaczu, pompka wyłącza się	
Pompka znajduje się poza dopuszczalnym zakresem temperatury roboczej.	Przed ponownym włączeniem należy poczekać, aż temperatura robocza znajdzie się w dopuszczalnym zakresie.
Wskazanie alarmowe (c) na wyświetlaczu podczas pompowania	
Pobór prądu jest zbyt wysoki.	Należy sprawdzić, czy przepływ powietrza w wężu ciśnieniowym lub innych częściach pompki nie jest zablokowany.
Wskazanie alarmowe (c) na wyświetlaczu przy podłączonej ładowarce	
Temperatura otoczenia znajduje się poza dopuszczalnym zakresem temperatur ładowania.	Należy poczekać, aż temperatura znajdzie się w dopuszczalnym zakresie. Ładowanie rozpocznie się automatycznie, gdy temperatura znajdzie się w dopuszczalnym zakresie, a wskazanie alarmowe zgaśnie.
Wskazanie „Er1” na wyświetlaczu	
Czujnik ciśnienia nie działa.	Należy zlecić przegląd pompki w serwisie firmy Bosch .
Wskazanie „Er2” na wyświetlaczu	
Ciśnienie podłączonego przedmiotu znajduje się poza zakresem pomiarowym pompki.	Pompkę należy podłączyć wyłącznie do przedmiotów, których ciśnienie nie przekracza maksymalnego ciśnienia podanego w Danych technicznych produktu.

Konserwacja i serwis

Konserwacja i czyszczenie

- ▶ **Utrzymywanie pompki i szczelin wentylacyjnych w czystości gwarantuje prawidłową i bezpieczną pracę.**

W razie awarii akumulatora należy zwrócić się do autoryzowanego serwisu elektronarzędzi **Bosch**.

Obsługa klienta oraz doradztwo dotyczące użytkowania

Ze wszystkimi pytaniami, dotyczącymi naprawy i konserwacji nabytego produktu oraz dostępu do części zamiennych, prosimy zwracać się do punktów obsługi klienta. Rysunki techniczne oraz informacje o częściach zamiennych można znaleźć pod adresem: **www.bosch-pt.com**

Nasz zespół doradztwa dotyczącego użytkowania odpowie na wszystkie pytania związane z produktami firmy Bosch oraz ich osprzętem.

Przy wszystkich zgłoszeniach oraz zamówieniach części zamiennych konieczne jest podanie 10-cyfrowego numeru katalogowego, znajdującego się na tabliczce znamionowej produktu.

Polska

Robert Bosch Sp. z o.o.
Serwis Elektronarzędzi
Ul. Jutrzenki 102/104
02-230 Warszawa

Na www.serwisbosch.com znajdują Państwo wszystkie szczegółowe informacje dotyczące usług serwisowych online.

Tel.: 22 7154450

Faks: 22 7154440

E-Mail: bsc@pl.bosch.com

www.bosch-pt.pl

Pozostałe adresy serwisów znajdują się na stronie:

www.bosch-pt.com/serviceaddresses

Transport

Załączone w dostawie akumulatory litowo-jonowe podlegają wymaganiom przepisów dotyczących towarów niebezpiecznych. Akumulatory mogą być transportowane drogą lądową przez użytkownika, bez konieczności spełnienia jakichkolwiek dalszych warunków.

W przypadku przesyłki przez osoby trzecie (np. transport drogą powietrzną lub za pośrednictwem firmy spedycyjnej) należy dostosować się do szczególnych wymogów dotyczących opakowania i oznakowania towaru. W takim wypadku podczas przygotowywania towaru do wysyłki należy skonsultować się z ekspertem ds. towarów niebezpiecznych.

Utylizacja odpadów



Pompki, akumulatory, osprzęt i opakowania należy doprowadzić do ponownego przetworzenia zgodnie z przepisami ochrony środowiska.



Nie wolno wyrzucać pompek i akumulatorów/baterii razem z odpadami z gospodarstwa domowego!

Tylko dla krajów UE:

Zgodnie z europejską dyrektywą 2012/19/UE niezdatne do użytku pompki, a zgodnie z europejską dyrektywą 2006/66/WE uszkodzone lub zużyte akumulatory/baterie, należy zbierać osobno i doprowadzić do ponownego przetworzenia zgodnie z przepisami ochrony środowiska.

Akumulatory/baterie:

Li-Ion:

Prosimy postępować zgodnie ze wskazówkami umieszczonymi w rozdziale Transport (zob. „Transport“, Strona 79).

► Wbudowane akumulatory może wyjmować w celu utylizacji tylko i wyłącznie wykwalifikowany personel.

Otwieranie obudowy może spowodować uszkodzenie pompki.

Przed wyjęciem akumulatora z pompki należy włączyć pompkę tak długo, aż akumulator całkowicie się rozładuje. Aby wyjąć akumulator, należy wykręcić śruby z obudowy i zdjąć obudowę. Aby uniknąć zwarcia wewnętrznego akumulatora, jego przyłącza należy oddzielnie odłączać, izolując po kolei wszystkie bieguny. Także w przypadku całkowitego rozładowania w akumulatorze znajduje się tzw. 'pozostała pojemność', która może doprowadzić do zwarcia.

Čeština

Bezpečnostní upozornění

Obecné bezpečnostní pokyny pro elektrické nářadí

⚠ VÝSTRAHA Prostudujte si všechny bezpečnostní výstrahy, pokyny, ilustrace a specifikace k tomuto elektrickému nářadí.

Nedodržování všech níže uvedených pokynů může mít za následek úraz elektrickým proudem, požár a/nebo těžké poranění.

Všechna varovná upozornění a pokyny do budoucna uschovejte.

V upozorněních použitý pojem „elektrické nářadí“ se vztahuje na elektrické nářadí napájené ze sítě (se síťovým kabelem) a na elektrické nářadí napájené akumulátorem (bez síťového kabelu).

Bezpečnost pracoviště

► Udržujte pracoviště v čistotě a dobře osvětlené.

Nepořádek nebo neosvětlené pracoviště mohou vést k úrazům.

► S elektrickým nářadím nepracujte v prostředí ohroženém explozí, kde se nacházejí hořlavé kapaliny, plyny nebo prach. Elektrické nářadí vytváří jiskry, které mohou prach nebo páry zapálit.

► Děti a jiné osoby udržujte při použití elektrického nářadí v bezpečné vzdálenosti od pracoviště. Při rozptýlení můžete ztratit kontrolu nad nářadím.

Elektrická bezpečnost

► Zástrčky elektrického nářadí musí lícovat se zásuvkou. Zástrčka nesmí být žádným způsobem upravena. S elektrickým nářadím s ochranným uzemněním nepoužívejte žádné adaptérové zástrčky.

Neupravené zástrčky a odpovídající zásuvky snižují riziko zásahu elektrickým proudem.

- ▶ **Zabraňte kontaktu těla s uzemněnými povrchy, jako jsou např. potrubí, topení, sporáky a chladničky.** Je-li vaše tělo uzemněno, existuje zvýšené riziko zásahu elektrickým proudem.
- ▶ **Chraňte elektrické nářadí před deštěm a vlhkem.** Vniknutí vody do elektrického nářadí zvyšuje nebezpečí zásahu elektrickým proudem.
- ▶ **Dbejte na účel kabelu. Nepoužívejte jej k nošení elektrického nářadí nebo k vytažení zástrčky ze zásuvky. Udržujte kabel v bezpečné vzdálenosti od tepla, oleje, ostrých hran nebo pohyblivých dílů.** Poškozené nebo spletené kabely zvyšují riziko zásahu elektrickým proudem.
- ▶ **Pokud pracujete s elektrickým nářadím venku, použijte pouze takové prodlužovací kabely, které jsou způsobilé i pro venkovní použití.** Použití prodlužovacího kabelu, jež je vhodný pro použití venku, snižuje riziko zásahu elektrickým proudem.
- ▶ **Pokud se nelze vyhnout provozu elektrického nářadí ve vlhkém prostředí, použijte proudový chránič.** Použití proudového chrániče snižuje riziko zásahu elektrickým proudem.

Osobní bezpečnost

- ▶ **Buďte pozorní, dávejte pozor na to, co děláte a přistupujte k práci s elektrickým nářadím rozumně. Nepoužívejte žádné elektrické nářadí, pokud jste unaveni nebo pod vlivem drog, alkoholu či léků.** Moment nepozornosti při použití elektrického nářadí může vést k vážným poraněním.
- ▶ **Používejte ochranné osobní pomůcky. Noste ochranné brýle.** Nošení osobních ochranných pomůcek, jako je maska proti prachu, bezpečnostní obuv s protiskluzovou podrážkou, ochranná přilba nebo sluchátka, podle aktuálních podmínek, snižuje riziko poranění.
- ▶ **Zabraňte neúmyslnému uvedení do provozu. Přesvědčte se, že je elektrické nářadí vypnuté, dříve než jej uchopíte, poneseťe či připojíte na zdroj napájení a/nebo akumulátor.** Máte-li při nošení elektrického nářadí prst na spínači, nebo pokud nářadí připojíte ke zdroji napájení zapnuté, může dojít k úrazu.
- ▶ **Než elektrické nářadí zapnete, odstraňte seřizovací nástroje nebo klíče.** Nachází-li se v otáčivém dílu elektrického nářadí nějaký nástroj nebo klíč, může dojít k poranění.
- ▶ **Nepřeceňujte své síly. Zajistěte si bezpečný postoj a udržujte vždy rovnováhu.** Tím můžete elektrické nářadí v neočekávaných situacích lépe kontrolovat.
- ▶ **Noste vhodný oděv. Nenoste volný oděv ani šperky. Vlasy a oděv udržujte v bezpečné vzdálenosti od pohybujících se dílů.** Volný oděv, šperky nebo dlouhé vlasy mohou být zachyceny pohybujícími se díly.

- ▶ **Lze-li namontovat odsávací či zachycující přípravky, přesvědčte se, že jsou připojeny a správně použity.** Odsávání prachu může snížit ohrožení prachem.
- ▶ **Dbejte na to, abyste při častém používání nářadí nebyli méně ostražití a nezapomínali na bezpečnostní zásady.** Nedbalé ovládání může způsobit těžké poranění za zlomek sekundy.

Svědomitě zacházení a používání elektrického nářadí

- ▶ **Elektrické nářadí nepřetěžujte. Pro svou práci použijte k tomu určené elektrické nářadí.** S vhodným elektrickým nářadím budete pracovat v dané oblasti lépe a bezpečněji.
 - ▶ **Nepoužívejte elektrické nářadí, jestliže jej nelze spínačem zapnout a vypnout.** Elektrické nářadí, které nelze ovládat spínačem, je nebezpečné a musí se opravit.
 - ▶ **Než provedete seřízení elektrického nářadí, výměnu příslušenství nebo nářadí odložíte, vytáhnete zástrčku ze zásuvky a/nebo odstraňte odpojitelný akumulátor.** Toto preventivní opatření zabrání neúmyslnému zapnutí elektrického nářadí.
 - ▶ **Uchovávejte nepoužívané elektrické nářadí mimo dosah dětí. Nenechte nářadí používat osoby, které s ním nejsou seznámeny nebo nečetly tyto pokyny.** Elektrické nářadí je nebezpečné, je-li používáno nezkušenými osobami.
 - ▶ **Pečujte o elektrické nářadí a příslušenství svědomitě. Zkontrolujte, zda pohyblivé díly nářadí bezvadně fungují a nevzpřichují se, zda díly nejsou zlomené nebo poškozené tak, že by ovlivňovaly funkce elektrické nářadí. Poškozené díly nechte před použitím elektrického nářadí opravit.** Mnoho úrazů má příčinu ve špatně udržovaném elektrickém nářadí.
 - ▶ **Řezné nástroje udržujte ostré a čisté.** Pečlivě ošetřované řezné nástroje s ostrými řeznými hranami se méně vzpřichují a dají se snáze vést.
 - ▶ **Používejte elektrické nářadí, příslušenství, nástroje apod. podle těchto pokynů. Respektujte přitom pracovní podmínky a prováděnou činnost.** Použití elektrického nářadí pro jiné než určené použití může vést k nebezpečným situacím.
 - ▶ **Udržujte rukojeti a úchopové plochy suché, čisté a bez oleje a maziva.** Kluzké rukojeti a úchopové plochy neumožňují bezpečnou manipulaci a ovládání nářadí v neočekávaných situacích.
- #### Použití a péče o akumulátorové nářadí
- ▶ **Akumulátory nabíjejte pouze v nabíječce, která je doporučena výrobcem.** U nabíječky, která je vhodná pro určitý druh akumulátorů, existuje nebezpečí požáru, je-li používána s jinými akumulátory.
 - ▶ **Do elektrického nářadí používejte pouze k tomu určené akumulátory.** Použití jiných akumulátorů může vést k poranění či požáru.
 - ▶ **Nepoužívaný akumulátor uchovávejte v bezpečné vzdálenosti od kovových předmětů, jako jsou kancelářské spinky, mince, klíče, hřebíky, šrouby**

nebo jiné drobné kovové předměty, které mohou způsobit přemostění kontaktů. Zkrat mezi kontakty akumulátoru může mít za následek popáleniny nebo požár.

- ▶ **Při nesprávném použití může z akumulátoru vytéci kapalina. Nedotýkejte se jí. Při náhodném kontaktu opláchněte místo vodou. Pokud kapalina vnikne do očí, navštivte lékaře.** Kapalina vytékající z akumulátoru může způsobit podráždění pokožky nebo popáleniny.
- ▶ **Nepoužívejte akumulátor nebo nářadí, které je poškozené či upravené.** Poškozené nebo upravené akumulátory se mohou chovat nepředvídaně a způsobit požár, výbuch či poranění.
- ▶ **Nevystavujte akumulátor nebo nářadí ohni či nadměrné teplotě.** Vystavení ohni nebo teplotě nad 130 °C může způsobit výbuch.
- ▶ **Dodržujte všechny pokyny pro nabíjení a nenabíjejte akumulátor nebo nářadí mimo teplotní rozsah uvedený v pokynech.** Nesprávné nabíjení nebo nabíjení při teplotách mimo uvedený rozsah může poškodit akumulátor a zvýšit riziko požáru.

Servis

- ▶ **Nechte své elektrické nářadí opravit pouze kvalifikovaným odborným personálem a pouze s originálními náhradními díly.** Tím bude zajištěno, že bezpečnost elektrického nářadí zůstane zachována.
- ▶ **Nikdy neprovádějte servis poškozených akumulátorů.** Servis akumulátorů by měl provádět pouze výrobce nebo autorizovaná oprava.

Bezpečnostní upozornění pro hustilky



Při používání hustilky dbejte na to, abyste nepřekročili přípustný tlak nafukovaného výrobku. Výrobek může prasknout nebo se roztrhnout, a můžete se tak zranit.



Hadička a kovové díly adaptérů se mohou při delší práci přehřát. Při delší práci dělejte přestávky a díly nechte v případě potřeby vychladnout.

- ▶ **Nenechávejte hustilku bez dozoru.**
- ▶ **Zabraňte neúmyslnému spuštění hustilky před tím, než bude na hustilce nastavený tlak a než bude hustilka správně spojená s nafukovaným výrobkem.** Hustilka se zastaví až po dosažení nastaveného tlaku, resp. maximálního tlaku.
- ▶ **Po nahuštění zkontrolujte tlak výrobku pomocí kalibrováného měřicího přístroje.** Nesprávný tlak může způsobit nebezpečné situace, např. jiné chování auta za jízdy.
- ▶ **Nedovoďte, aby hustilku používaly děti. Hadičku hustilky, resp. proud vzduchu nemířte proti ústům, uším nebo očím osob či zvířat a nefoukejte prach nebo jiné částice proti osobám a zvířatům.** Může to způsobit zranění.

- ▶ **Hustilku nepoužívejte, když jsou ukazatel nebo jiné díly vadné.** Může dojít k překročení přípustného tlaku nafukovaného výrobku a způsobení nebezpečných situací.



Chraňte hustilku před horkem, např. i před trvalým slunečním zářením, ohněm, vodou a vlhkostí. Hrozí nebezpečí výbuchu.

Popis výrobku a výkonu



Přečtěte si všechna bezpečnostní upozornění a všechny pokyny.

Nedodržování bezpečnostních upozornění

a pokynů může mít za následek úraz elektrickým proudem, požár a/nebo těžká poranění.

Řiďte se obrázky v přední části návodu k obsluze.

Použití v souladu s určeným účelem

Hustilka je určená pro huštění pneumatik jízdních kol, motocyklů a automobilů a dále malých nafukovacích hraček, sportovních a plážových předmětů.

Není vhodná pro huštění velkých pneumatik (např. nákladních automobilů) nebo velkých nafukovacích předmětů (např. nafukovacích matrací).

Hustilka je určená výhradně pro použití v domácnosti a v domě.

Zobrazené součásti

Číslování vyobrazených komponent se vztahuje k vyobrazení hustilky na straně s obrázkem.

- (1) Kryt přihrádky pro uložení nástavce
- (2) Ventilkový adaptér
- (3) Jehla pro nafukování míčů
- (4) Objemový adaptér
- (5) Tlačítko zapnutí/vypnutí
- (6) Tlačítko pro snížení výsledného tlaku (-)
- (7) Tlačítko pro změnu jednotek (UNIT) / pracovní světlo
- (8) Displej
- (9) Tlaková hadička
- (10) Tlačítko pro zvýšení výsledného tlaku (+)
- (11) Tlačítko huštění (START/STOP)
- (12) Pracovní světlo
- (13) Uchycení hadičky
- (14) USB kabel
- (15) Síťový adaptér^{a)} (specifický podle příslušné země)
- (16) Zdířka USB Type-C^{b)}

a) **Zobrazené nebo popsané příslušenství nepatří k standardnímu obsahu dodávky. Kompletní příslušenství naleznete v našem programu příslušenství.**

b) USB Type-C[®] a USB-C[®] jsou chráněné značky organizace USB Implementers Forum.

Indikační prvky

- (a) Ukazatel měrné jednotky
- (b) Ukazatel naměřené hodnoty
- (c) Výstražný ukazatel
- (d) Ukazatel stavu nabití akumulátoru
- (e) Ukazatel požadovaného tlaku (**PRESET**)

Technické údaje

Akumulátorová hustilka		EasyPump
Číslo zboží		3 603 J47 0..
Jmenovité napětí	V=	3,6
Max. objem pumpování vzduchu	l/min	10
Max. tlak		
	bar	10,3
	psi	150
	kPa	1 030
Hmotnost podle EPTA-Procedure 01:2014	kg	0,43
Doporučená teplota prostředí při nabíjení	°C	+10 až +40
Dovolená teplota prostředí při provozu a při skladování	°C	0 až +50
Doporučený síťový adaptér ^{A)}		2 609 120 7.. 1 600 A01 6..
Doporučený USB kabel		1 600 A01 6A8
Akumulátor		lithium-iontový
Nabíjecí napětí	V	5
Max. nabíjecí proud	A	1
Kapacita	Ah	3,0
Energie	Wh	10,8
Počet akumulátorových článků		1

A) Další technické údaje najdete na:
<http://www.bosch-do-it.com/ecodesign>.

Informace o hluku a vibracích

Hodnoty hlučnosti zjištěné podle **EN 62841-1**.

Hladina akustického tlaku při použití váhového filtru A činí u tohoto elektrického nářadí typicky **71 dB(A)**. Nejistota $K = 3$ dB. Hladina hluku může při práci překročit uvedené hodnoty. **Noste chrániče sluchu!**

Celkové hodnoty vibrací a_h (součet vektorů tří os) a nejistota K zjištěné podle **EN 62841-1**:

$$a_h = 4 \text{ m/s}^2, K = 1,5 \text{ m/s}^2.$$

Úroveň vibrací a úroveň hluku, které jsou uvedené v těchto pokynech, byly změřeny pomocí normované měřicí metody a lze je použít pro vzájemné porovnání elektronářadí. Hodí se i pro předběžný odhad zatížení vibracemi a hlukem.

Uvedená úroveň vibrací a úroveň hluku reprezentuje hlavní použití elektronářadí. Pokud se ovšem bude elektronářadí používat pro jiné práce, s jinými nástroji nebo s nedostatečnou údržbou, může se úroveň hluku a úroveň vibrací lišit. To může zatížení vibracemi a hlukem po celou pracovní dobu zřetelně zvýšit.

Pro přesný odhad zatížení vibracemi a hlukem by měly být zohledněny i doby, kdy je nářadí vypnuté nebo běží, ale ve skutečnosti se nepoužívá. To může zatížení vibracemi a hlukem po celou pracovní dobu výrazně snížit.

Stanovte dodatečná bezpečnostní opatření k ochraně obsluhy před účinky vibrací, jako je např. údržba elektronářadí a nástrojů, udržování teplých rukou, organizace pracovních procesů.

Montáž**Nabíjení akumulátoru (viz obrázek A)**

- **Používejte pouze síťové adaptéry uvedené v technických údajích.** Jen tyto síťové adaptéry jsou přizpůsobené pro lithium-iontový akumulátor používaný s vaší hustilkou.

Upozornění: Akumulátor se dodává částečně nabitý. Aby byl zaručen plný výkon akumulátoru, před prvním použitím akumulátor úplně nabijte pomocí síťového adaptéru.

Lithium-iontový akumulátor lze nabíjet kdykoli, aniž by se tím zkrátila životnost. Přerušení procesu nabíjení nepoškozuje akumulátor.

Lithium-iontový akumulátor je díky „Electronic Cell Protection (ECP)“ chráněn proti hlubokému vybití. Při vybitém akumulátoru se hustilka vypne díky ochrannému vypnutí.

- **Když se hustilka automaticky vypne kvůli vybitému akumulátoru, nestiskávejte už tlačítko zapnutí/vypnutí.** Akumulátor se může poškodit.

Pro nabíjení akumulátoru propojte zdířku USB Type-C® (**16**) pomocí USB kabelu (**14**) se síťovým adaptérem (**15**). Zapojte síťový adaptér do zásuvky.

Zahájí se nabíjení a je signalizováno pomocí běžících proužků na ukazateli stavu nabití akumulátoru (**d**). Během nabíjení hustilku nepoužívejte.



Když nabíjení skončí, svítí trvale ukazatel stavu nabití akumulátoru (**d**), dokud hustilku neodpojíte od elektrické sítě.

Pokud síťový adaptér (**15**) delší dobu nepoužíváte, odpojte ho od elektrické sítě.

Ukazatel stavu nabití akumulátoru

Ukazatel stavu nabití akumulátoru (**d**) na displeji ukazuje stav nabití akumulátoru:

Ukazatel	Kapacita
	75–100 %
	50–75 %
	25–50 %

Ukazatel	Kapacita
	5–25 %
	0–5 %

Montáž/výměna adaptéru (viz obrázky B)

Zvolte adaptér vhodný pro příslušný účel použití:

- ventilkový adaptér **(2)**: např. pro velké množství ventilků jízdních kol,
- jehlu pro nafukování míčů **(3)**: např. fotbalových míčů,
- objemový adaptér **(4)**: pro malé plážové nebo sportovní předměty, např. nafukovací míče.

Posuňte kryt **(1)** příhrádky pro uložení nástavce a vyjměte adaptér.

Našroubujte adaptér až nadoraz do tlakové hadičky **(9)**.

Pro běžné autoventilky (které jsou někdy použité také u jízdních kol) není nutný žádný adaptér.

Provoz

Uvedení do provozu

Zapnutí a vypnutí

Pro **zapnutí a vypnutí** hustilky stiskněte tlačítko zapnutí/vypnutí **(5)**. Při vypnutí se uloží naposledy nastavený požadovaný tlak.

Pokud cca 3 minuty nestisknete žádné tlačítko hustilky, hustilka se kvůli šetření akumulátoru automaticky vypne.

Zapnutí/vypnutí pracovního světla

Pro zapnutí a vypnutí pracovního světla **(12)** podržte cca 1 s stisknuté tlačítko změny jednotky/pracovního světla **(7)**.

► **Nedívejte se přímo do pracovního osvětlení, může vás oslnit.**

Změna měrné jednotky

Tlak může být zobrazen v jednotkách bar, psi a kPa.

Pro změnu měrné jednotky opakovaně krátce stiskněte tlačítko změny jednotky/pracovního světla **(7)** tolikrát, dokud se na ukazateli měrné jednotky **(a)** nezobrazí požadovaná měrná jednotka.

Huštění

V případě potřeby namontujte na tlakovou hadičku **(9)** vhodný adaptér. Pokud je na předmětu, který chcete nahustit, čepička ventilku, sejměte ji.

Tlakovou hadičku **(9)** s adaptérem nebo bez adaptéru pevně zašroubujte na ventilku nebo do ventilku. Na ukazateli naměřené hodnoty **(b)** se zobrazí aktuální tlak v připojeném předmětu.

Huštění s automatickým vypnutím (AUTOSTOP):

- Na ukazateli požadovaného tlaku **(e)** se zobrazí naposledy nastavená hodnota tlaku. Při prvním použití (nastavení z výroby) nebo po předchozím vymazání požadovaného tlaku se na ukazateli zobrazí „--“.

- Nastavení nebo změna požadovaného tlaku: Stiskněte tlačítko pro snížení požadovaného tlaku **(6)** nebo pro zvýšení požadovaného tlaku **(10)** tolikrát, dokud není na ukazateli požadovaného tlaku **(e)** nastavená požadovaná hodnota. Při delším stisknutí tlačítek se hodnota mění rychleji.

- Pro spuštění huštění stiskněte tlačítko huštění **(11)**.

Požadovaný tlak můžete změnit i během huštění.

- Huštění se ukončí automaticky, jakmile je dosažen nastavený požadovaný tlak. Nastavený požadovaný tlak zůstane při vypnutí hustilky uložený.

Huštění bez automatického vypnutí (MANUAL):

- Pro huštění bez automatického vypnutí nesmí být nastavený požadovaný tlak („--“ na ukazateli požadovaného tlaku **(e)**). Pro vymazání nastaveného požadovaného tlaku držte stisknuté tlačítko pro snížení požadovaného tlaku **(6)**, dokud se nezobrazí „--“.
- Pro spuštění huštění stiskněte tlačítko huštění **(11)**. Na ukazateli naměřené hodnoty **(b)** se zobrazí aktuální tlak v připojeném předmětu.
- Po dosažení požadovaného tlaku na ukazateli naměřené hodnoty **(b)** znovu stiskněte tlačítko huštění **(11)** pro ukončení huštění.

Závady – příčiny a odstranění

Příčina	Odstranění
Výstražný ukazatel (c) na displeji, hustilka se vypne	
Provozní teplota hustilky je mimo povolený rozsah.	Počkejte, dokud hustilka nedosáhne požadované teploty, než ji znovu zapnete.
Výstražný ukazatel (c) během huštění na displeji	
Spotřeba proudu je příliš vysoká.	Zkontrolujte, zda není v tlakové hadičce nebo jiných dílech zablokovaný proud vzduchu.
Výstražný ukazatel (c) při připojení síťového adaptéru na displeji	
Teplota prostředí je mimo rozsah přípustné teploty při nabíjení.	Počkejte, dokud hustilka nedosáhne požadované teploty. Nabíjení se spustí automaticky, jakmile je dosaženo přípustného rozsahu teploty a zhasne výstražný ukazatel.
Ukazatel „Er1“ na displeji	
Nefunguje tlakový senzor.	Nechte hustilku zkontrolovat v zákaznickém servisu Bosch .
Ukazatel „Er2“ na displeji	
Tlak vzduchu v připojeném předmětu je mimo měřicí rozsah hustilky.	Hustilku připojujte výhradně k předmětům, jejichž tlak vzduchu nepřesahuje

Příčina	Odstranění
	maximální tlak uvedených v technických údajích.

Údržba a servis

Údržba a čištění

- **Udržujte hustilku a větrací otvory čisté, abyste pracovali dobře a bezpečně.**

Pokud už akumulátor není funkční, obraťte se prosím na autorizované servisní středisko pro elektronářadí **Bosch**.

Zákaznická služba a poradenství ohledně použití

Zákaznická služba zodpoví vaše dotazy k opravě a údržbě vašeho výrobku a též k náhradním dílům. Rozkladové výkresy a informace o náhradních dílech najdete také na: **www.bosch-pt.com**

V případě dotazů k našim výrobkům a příslušenství vám ochotně pomůže poradenský tým Bosch.

V případě veškerých otázek a objednávek náhradních dílů bezpodmínečně uveďte 10místné věcné číslo podle typového štítku výrobku.

Czech Republic

Robert Bosch odbytová s.r.o.

Bosch Service Center PT

K Vápence 1621/16

692 01 Mikulov

Na www.bosch-pt.cz si si můžete objednat opravu Vašeho stroje nebo náhradní díly online.

Tel.: +420 519 305700

Fax: +420 519 305705

E-Mail: servis.naradi@cz.bosch.com

www.bosch-pt.cz

Další adresy servisů najdete na:

www.bosch-pt.com/serviceaddresses

Převprava

Obsazené lithium-iontové akumulátory podléhají požadavkům zákona o nebezpečných nákladech. Tyto akumulátory mohou být bez dalších podmínek přepravovány uživatelem po silnici.

Při zaslání prostřednictvím třetí osoby (např.: letecká přeprava nebo spedice) je třeba brát zřetel na zvláštní požadavky na balení a označení. Zde musí být při přípravě zásilky nezbytně přizván expert na nebezpečné náklady.

Likvidace



Hustilky, akumulátory, příslušenství a obaly je třeba odevzdat k ekologické recyklaci.



Hustilky a akumulátory/baterie nevyhazujte do domovního odpadu!

Pouze pro země EU:

Podle evropské směrnice 2012/19/EU se musí již nepoužitelné hustilky a podle evropské směrnice 2006/66/ES vadné nebo opotřebované akumulátory/baterie shromažďovat odděleně a odevzdat k ekologické recyklaci.

Akumulátory/baterie:

Li-Ion:

Řiďte se pokyny v části Přeprava (viz „Přeprava“, Stránka 84).

- **Integrované akumulátory smí vyjmát pouze odborní pracovníci jen za účelem likvidace.** Otevřením krytu může dojít ke zničení hustilky.

Před vyjmutím akumulátoru z hustilky nechte hustilku běžet tak dlouho, dokud nebude akumulátor úplně vybitý. Pro vyjmutí akumulátoru vyšroubujte šrouby v krytu a sejměte kryt. Abyste zabránili zkratu, postupně odpojte jednotlivé přípoje na akumulátoru a póly pak zaizolujte. I po úplném vybití může mít akumulátor ještě zbytkovou kapacitu, která se může v případě zkratu uvolnit.

Slovenčina

Bezpečnostné upozornenia

Všeobecné bezpečnostné upozornenia pre elektrické náradie

⚠ VÝSTRAHA **Prečítajte si všetky bezpečnostné upozornenia, pokyny, ilustrácie a špecifikácie dodané s týmto elektrickým náradím.**

Nedodržovanie všetkých uvedených pokynov môže mať za následok úraz elektrickým prúdom, požiar a/alebo ťažké poranenie.

Tieto výstražné upozornenia a bezpečnostné pokyny starostlivo uschovajte na budúce použitie.

Pojem „elektrické náradie“ používaný v nasledujúcom texte sa vzťahuje na elektrické náradie napájané zo siete (s prívodnou šnúrou) a na elektrické náradie napájané akumulátorovou batériou (bez prívodnej šnúry).

Bezpečnosť na pracovisku

- **Pracovisko vždy udržiavajte čisté a dobre osvetlené.** Neporiadok a neosvetlené priestory pracoviska môžu mať za následok pracovné úrazy.
- **Nepoužívajte elektrické náradie vo výbušnom prostredí, napr. tam, kde sa nachádzajú horľavé kvapaliny, plyny alebo horľavý prach.** Ručné elektrické náradie vytvára iskry, ktoré by mohli zapáliť prach alebo výpary.
- **Nedovoľte deťom a iným nepovolánym osobám, aby sa počas používania elektrického náradia zdržiavali v blízkosti pracoviska.** Pri rozptyľovaní môžete stratiť kontrolu nad náradím.

Bezpečnosť na pracovisku

- ▶ **Zástrčka prívodnej šnúry elektrického náradia musí zodpovedať použitej zásuvke. V žiadnom prípade nijako nemeňte zástrčku. S uzemneným elektrickým náradím nepoužívajte ani žiadne zástrčkové adaptéry.** Neupravené zástrčky a vhodné zásuvky znižujú riziko úrazu elektrickým prúdom.
- ▶ **Vyhýbajte sa telesnému kontaktu s uzemnenými povrchovými plochami, ako sú napr. potrubia, vykurovacie telesá, sporáky a chladničky.** Ak je vaše telo uzemnené, hrozí zvýšené riziko úrazu elektrickým prúdom.
- ▶ **Nevystavujte elektrické náradie dažďu ani vlhkosti.** Vniknutie vody do ručného elektrického náradia zvyšuje riziko úrazu elektrickým prúdom.
- ▶ **Nepoužívajte prívodnú šnúru na iné než určené účely: na nosenie ručného elektrického náradia, ani na jeho zavesenie a zástrčku nevyberajte zo zásuvky ťahaním za prívodnú šnúru. Udržiavajte sieťovú šnúru mimo dosahu horúcich telies, oleja, ostrých hrán alebo pohybujúcich sa súčastí.** Poškodené alebo zauzlené prívodné šnúry zvyšujú riziko úrazu elektrickým prúdom.
- ▶ **Keď pracujete s elektrickým náradím vonku, používajte len také predlžovacie káble, ktoré sú schválené aj na používanie vo vonkajších priestoroch.** Použitie predlžovacieho kábla, ktorý je vhodný na používanie vo vonkajšom prostredí, znižuje riziko úrazu elektrickým prúdom.
- ▶ **Ak sa nedá vyhnúť použitiu elektrického náradia vo vlhkom prostredí, použite ochranný spínač pri poruchoch prúdoch.** Použitie ochranného spínača pri poruchoch prúdoch znižuje riziko úrazu elektrickým prúdom.

Bezpečnosť osôb

- ▶ **Bud'te ostražití, sústreďte sa na to, čo robíte, a s elektrickým náradím pracujte uvážlivo. Nepracujte s elektrickým náradím, ak ste unavení alebo ak ste pod vplyvom drog, alkoholu alebo liekov.** Krátka nepozornosť pri používaní elektrického náradia môže mať za následok vážne poranenia.
- ▶ **Používajte osobné ochranné prostriedky. Vždy používajte ochranné okuliare.** Používanie osobných ochranných prostriedkov, ako je ochranná dýchacia maska, bezpečnostná pracovná obuv, ochranná prilba alebo chrániče sluchu, podľa druhu elektrického náradia a spôsobu jeho použitia znižuje riziko zranenia.
- ▶ **Vyhýbajte sa neúmyselnému uvedeniu elektrického náradia do činnosti. Pred zasunutím zástrčky do zásuvky a/alebo pred pripojením akumulátora, pred chytením alebo prenášaním elektrického náradia sa vždy presvedčte, či je elektrické náradie vypnuté.** Prenášanie elektrického náradia so zapnutým vypínačom alebo pripojenie zapnutého elektrického náradia k elektrickej sieti môže mať za následok nehodu.
- ▶ **Kým zapnete elektrické náradie, odstráňte z neho nastavovacie pomôcky alebo kľúče na skrutky.** Nastavovací nástroj alebo kľúč, ktorý sa nachádza v rotujúcej časti

elektrického náradia, môže spôsobiť vážne poranenia osôb.

- ▶ **Vyhýbajte sa abnormálnym polohám tela. Dbajte na pevný postoj a neustále udržiavajte rovnováhu.** Takto budete môcť lepšie kontrolovať ručné elektrické náradie v neočakávaných situáciách.
- ▶ **Pri práci noste vhodný pracovný odev. Nenoste voľné odevy ani šperky. Dbajte, aby sa vlasy, odev a rukavice nedostali do blízkosti pohyblivých súčastí.** Voľný odev, dlhé vlasy alebo šperky sa môžu zachytiť do rotujúcich častí elektrického náradia.
- ▶ **Ak sa dá na ručné elektrické náradie namontovať odsávacie zariadenie a zariadenie na zachytávanie prachu, presvedčte sa, či sú dobre pripojené a správne používané.** Používanie odsávacieho zariadenia a zariadenia na zachytávanie prachu znižuje riziko ohrozenia zdravia prachom.
- ▶ **Dbajte, aby ste pri rutinnom používaní náradia nekonali v rozpore s princípmi jeho bezpečného používania.** Nepozorná práca môže viesť v okamihu k ťažkému zraneniu.

Starostlivé používanie elektrického náradia

- ▶ **Nikdy nepreťažujte elektrické náradie. Používajte elektrické náradie vhodné na daný druh práce.** S vhodným ručným elektrickým náradím budete pracovať lepšie a bezpečnejšie v uvedenom rozsahu výkonu náradia.
- ▶ **Nepoužívajte elektrické náradie, ktoré má pokazený vypínač.** Náradie, ktoré sa už nedá zapnúť alebo vypnúť, je nebezpečné a treba ho zveriť do opravy odborníkovi.
- ▶ **Nez začnete náradie nastavovať alebo prestavovať, vymieňať príslušenstvo alebo kým ho odložíte, vždy vytiahnite zástrčku sieťovej šnúry zo zásuvky a/alebo odoberte akumulátor, ak je to možné.** Toto preventívne opatrenie zabraňuje neúmyselnému spusteniu elektrického náradia.
- ▶ **Nepoužívané elektrické náradie uschovávajte tak, aby bolo mimo dosahu detí. Nedovoľte používať toto náradie osobám, ktoré s ním nie sú dôverne oboznámené alebo ktoré si neprečítali tieto pokyny.** Elektrické náradie je nebezpečné, ak ho používajú neskúsené osoby.
- ▶ **Elektrické náradie a príslušenstvo starostlivo ošetrujte. Kontrolujte, či pohyblivé súčiastky bezchybne fungujú alebo či nie sú blokované, zlomené alebo poškodené, čo by mohlo negatívne ovplyvniť správne fungovanie elektrického náradia. Pred použitím náradia dajte poškodené súčiastky vymeniť.** Veľa nehôd je spôsobených nedostatočnou údržbou elektrického náradia.
- ▶ **Rezné nástroje udržiavajte ostré a čisté.** Starostlivo ošetrované rezné nástroje s ostrými reznými hranami majú menšiu tendenciu zablokovať sa a ľahšie sa dajú viesť.
- ▶ **Používajte elektrické náradie, príslušenstvo, nastavovacie nástroje a pod. podľa týchto výstražných upozornení a bezpečnostných pokynov. Pri práci zohľadnite**

konkrétne pracovné podmienky a činnosť, ktorú budete vykonávať. Používanie elektrického náradia na iný než predpokladaný účel môže viesť k nebezpečným situáciám.

- ▶ **Rukováti a úchopové povrchy udržiavajte suché, čisté a bez oleja alebo mazacieho tuku.** Šmyklavé rukováti a úchopové povrchy neumožňujú bezpečnú manipuláciu a ovládanie náradia v neočakávaných situáciách.

Starostlivé používanie akumulátorového náradia

- ▶ **Akumulátory nabíjajte len v nabíjačkách, ktoré odporúča výrobca akumulátora.** Ak sa používa nabíjačka určená na nabíjanie iného typu akumulátorov, hrozí nebezpečenstvo požiaru.
- ▶ **Do elektrického náradia používajte len špecificky určené akumulátory.** Používanie iných akumulátorov môže mať za následok poranenie a nebezpečenstvo požiaru.
- ▶ **Nepoužívané akumulátory uschovávajte tak, aby sa nemohli dostať do styku s kancelárskymi sponkami, mincami, kľúčmi, klincami, skrutkami alebo s inými drobnými kovovými predmetmi, ktoré by mohli spôsobiť skratovanie kontaktov.** Skrat medzi kontaktmi akumulátora môže mať za následok popálenie alebo vznik požiaru.
- ▶ **Z akumulátora môže pri nesprávnom používaní vytekať kvapalina. Vyhýbajte sa kontaktu s touto kvapalinou. Po náhodnom kontakte opláchnite postihnuté miesto vodou. Ak sa dostane kvapalina z akumulátora do očí, vypláchnite ich a vyhľadajte lekára.** Unikajúca kvapalina z akumulátora môže spôsobiť podráždenie pokožky alebo popáleniny.
- ▶ **Nepoužívajte poškodené alebo upravované akumulátory alebo náradie.** Poškodené alebo upravované akumulátory môžu neočakávane reagovať a spôsobiť požiar, výbuch alebo zranenie.
- ▶ **Nevystavujte akumulátory alebo náradie ohňu ani vysokým teplotám.** Vystavenie ohňu alebo teplote nad 130 °C môže spôsobiť výbuch.
- ▶ **Dodržujte pokyny týkajúce sa nabíjania a akumulátory alebo náradie nenabíjajte mimo teplotného rozsahu uvedeného v pokynoch.** Nesprávne nabíjanie alebo teploty mimo špecifikovaného rozsahu môžu poškodiť akumulátor a zvýšiť riziko požiaru.

Servis

- ▶ **Elektrické náradie dávajte opravovať len kvalifikovanému personálu, ktorý používa originálne náhradné súčiastky.** Tým sa zaistí zachovanie bezpečnosti náradia.
- ▶ **Nikdy neopravujte poškodené akumulátory.** Akumulátory môže opravovať len výrobca alebo autorizovaný servis.

Bezpečnostné upozornenia pre vzduchové kompresory



Pri používaní vzduchového kompresora dávajte pozor na to, aby ste neprekročili povolený tlak nafukovaného výrobku. Výrobok

môže prasknúť alebo puknúť a môžete sa pri tom zraniť.



Hadica a kovové diely adaptéra sa môžu pri dlhšej práci prehriať. Pri dlhšej práci naplánujte prestávky a nechajte diely v prípade potreby vychladnúť.

- ▶ **Vzduchový kompresor nenechávajte bez dozoru.**
- ▶ **Zabráňte neúmyselnému spusteniu vzduchového kompresora, kým nie je na kompresore nastavený tlak a kým kompresor nie je správne pripojený na nafukovaný výrobok.** Kompresor sa vypne, až keď sa dosiahne prednastavený tlak alebo max. tlak.
- ▶ **Po nahustení skontrolujte tlak vášho výrobku pomocou kalibrovaného meracieho prístroja.** Nesprávny tlak môže spôsobiť nebezpečné situácie, napr. iné jazdné vlastnosti vozidla.
- ▶ **Nedovoľte deťom používať vzduchový kompresor. Nesmerujte vzduchovú hadicu alebo prúd vzduchu proti ústam, ušiam ani očiam ľudí alebo zvierat a nefúkajte proti ľuďom alebo zvieratám prach ani iné malé častičky.** Môže to spôsobiť poranenia.
- ▶ **Vzduchový kompresor nepoužívajte, keď sú displej alebo iné diely chybné.** Môže dôjsť k prekročeniu povoleného tlaku nafukovaného výrobku a môže to spôsobiť nebezpečné situácie.



Chráňte vzduchový kompresor pred vysokými teplotami, napr. aj pred trvalým slnečným žiarením, ohňom, vodou a vlhkosťou. Hrozí nebezpečenstvo výbuchu.

Opis výrobku a výkonu



Prečítajte si všetky bezpečnostné upozornenia a pokyny. Nedodržanie bezpečnostných upozornení a pokynov môže zapríčiniť úraz elektrickým prúdom, požiar a/alebo ťažké poranenia.

Prosím, venujte pozornosť obrázkom v prednej časti návodu na používanie.

Používanie v súlade s určením

Vzduchový kompresor je určený na hustenie pneumatík bicyklov, motoriek a automobilov a tiež malých nafukovacích hračiek, športových a plážových predmetov.

Nie je vhodný na hustenie veľkoobjemových pneumatík (napr. na nákladné vozidlá) alebo veľkých nafukovacích výrobkov (napr. nafukovacie matrace).

Vzduchový kompresor je určený výlučne na domáce a súkromné použitie.

Vyobrazené komponenty

Číslovanie vyobrazených komponentov sa vzťahuje na vyobrazenie vzduchového kompresora na strane s obrázkami.

- (1) Veko úložnej priehradky nadstavcov

- (2) Ventilový adaptér
- (3) Ihla na loptu
- (4) Objemový adaptér
- (5) Vypínač 
- (6) Tlačidlo zníženia cieľového tlaku (-)
- (7) Tlačidlo zmeny jednotky (UNIT)/pracovného osvetlenia
- (8) Displej
- (9) Tlaková hadička
- (10) Tlačidlo zvýšenia cieľového tlaku (+)
- (11) Tlačidlo hustenia (START/STOP)
- (12) Pracovné osvetlenie
- (13) Hadicová svorka
- (14) USB kábel
- (15) Sieťový adaptér^{a)} (špecificky pre danú krajinu)
- (16) Zásuvka USB Type-C^{a)}

- a) **Vyobrazené alebo opísané príslušenstvo nepatrí do štandardného rozsahu dodávky. Kompletné príslušenstvo nájdete v našom sortimente príslušenstva.**
- b) USB Type-C® a USB-C® sú ochranné známky USB Implementers Forum.

Zobrazovacie prvky

- (a) Zobrazenie mernej jednotky
- (b) Zobrazenie nameranej hodnoty
- (c) Výstražná indikácia
- (d) Indikácia stavu nabitia akumulátora
- (e) Zobrazenie cieľového tlaku (PRESET)

Technické údaje

Akumulátorový vzduchový kompresor		EasyPump
Vecné číslo		3 603 J47 0..
Menovité napätie	V =	3,6
Max. čerpací objem	l/min	10
Max. tlak	bar	10,3
	psi	150
	kPa	1 030
Hmotnosť podľa EPTA-Procedure 01:2014	kg	0,43
Odporúčaná teplota prostredia pri nabíjaní	°C	+10 až +40
Povolená teplota okolia pri prevádzke a pri skladovaní	°C	0 až +50
Odporúčany sieťový adaptér ^{a)}		2 609 120 7.. 1 600 A01 6..
Odporúčany USB kábel		1 600 A01 6A8
Akumulátor		Lítiovo-iónový

Akumulátorový vzduchový kompresor		EasyPump
Nabíjacie napätie	V	5
Max. nabíjací prúd	A	1
Kapacita	Ah	3,0
Energia	Wh	10,8
Počet akumulátorových článkov		1

A) Ďalšie technické údaje nájdete na adrese: <http://www.bosch-do-it.com/ecodesign>

Informácia o hlučnosti/vibráciách

Hodnoty emisii hľuku zistené podľa **EN 62841-1**.

Hladina akustického tlaku elektrického náradia pri použití váhového filtra A je typicky **71 dB(A)**. Neistota $K = 3$ dB. Úroveň hľuku pri práci môže prekročiť uvedené hodnoty. **Noste prostriedky na ochranu sluchu!**

Celkové hodnoty vibrácií a_w (súčet vektorov v troch smeroch) a neistota K zistená podľa **EN 62841-1**:

$$a_w = 4 \text{ m/s}^2, K = 1,5 \text{ m/s}^2.$$

Úroveň vibrácií a hodnota emisii hľuku uvedené v týchto pokynoch boli namerané podľa normovaného meracieho postupu a dajú sa použiť na vzájomné porovnanie elektrického náradia. Hodia sa aj na predbežný odhad emisie vibrácií a hľuku.

Uvedená úroveň vibrácií a hodnota emisii hľuku reprezentuje hlavné spôsoby použitia elektrického náradia. Ak sa však elektrické náradie využíva na iné spôsoby použitia, s odlišnými vkladacími nástrojmi alebo pri nedostatočnej údržbe, môže sa úroveň vibrácií a hodnota emisii hľuku odlišovať. To môže emisie vibrácií a hľuku počas celého pracovného času výrazne zvýšiť.

Na presný odhad emisii vibrácií a hľuku by sa mal zohľadniť aj čas, v priebehu ktorého je náradie vypnuté alebo síce spustené, ale v skutočnosti sa nepoužíva. To môže emisie vibrácií a hľuku počas celého pracovného času výrazne znížiť.

Na ochranu obsluhujúcej osoby pred pôsobením vibrácií určite doplnkové bezpečnostné opatrenia, ako napríklad: údržba elektrického náradia a vkladacích nástrojov, udržiavanie správnej teploty rúk, organizácia pracovných procesov.

Montáž

Nabíjanie akumulátora (pozri obrázok A)

► **Používajte len sieťové adaptéry uvedené v technických údajoch.** Len tieto sieťové adaptéry sú prispôbivé pre lítiovo-iónový akumulátor používaný vo vašom vzduchovom kompresore.

Upozornenie: Akumulátor sa dodáva v čiastočne nabitom stave. Aby ste zaručili plný výkon akumulátora, pred prvým použitím ho úplne nabite sieťovým adaptérom.

Lítiovo-iónové akumulátory je možné kedykoľvek dobíjať bez toho, aby to negatívne ovplyvnilo ich životnosť. Prerušenie nabíjania takýto akumulátor nepoškodzuje.

Lítiovo-iónový akumulátor je vďaka „Electronic Cell Protection (ECP)“ chránený proti hlbokému vybitiu. Keď je akumulátor vybitý, vzduchový kompresor sa pomocou ochranného obvodu samočinne vypne.

- **Keď sa vzduchový kompresor kvôli vybitému akumulátoru automaticky vypne, nestláčajte ďalej vypínač.** Akumulátor sa môže poškodiť.

Pri nabíjaní akumulátora pripojte do zásuvky USB Type-C® (16) pomocou USB kábla (14) sieťový adaptér (15). Zasuňte sieťový adaptér do elektrickej zásuvky.

Začne sa proces nabíjania a bude sa zobrazovať pomocou prúžkov na indikácii stavu nabitia akumulátora (d). Počas nabíjania vzduchový kompresor nemožno používať.

Keď je proces nabíjania ukončený, indikácia stavu nabitia akumulátora (d) trvalo svieti, kým vzduchový kompresor neodpojíte od elektrickej siete.

Pri dlhšom nepoužívaní odpojte sieťový adaptér (15) od elektrickej siete.

Indikácia stavu nabitia akumulátora

Indikácia stavu nabitia akumulátora (d) na displeji zobrazuje stav nabitia akumulátora:

Indikácia	Kapacita
	75–100 %
	50–75 %
	25–50 %
	5–25 %
	0–5 %

Montáž/výmena adaptéra (pozri obrázky B)

Vyberte adaptér vhodný na zamýšľané použitie:

- Ventilový adaptér (2): napr. na mnoho bicyklových ventilov.
- Ihla na loptu (3): napr. na futbalové lopty.
- Objemový adaptér (4): na malé plážové alebo športové výrobky, napr. vodná lopta.

Odsuňte veko (1) z úložnej priehradky nadstavcov a vyberte adaptér.

Naskrutkujte adaptér na doraz do tlakovej hadičky (9).

Pre bežné automobilové ventily (čiastočne používané aj na bicykloch) nie je potrebný žiadny adaptér.

Prevádzka

Uvedenie do prevádzky

Zapnutie/vypnutie

Na **zapnutie a vypnutie** vzduchového kompresora stlačte vypínač (5). Pri vypnutí sa naposledy nastavený cieľový tlak uloží do pamäte.

Ak počas cca 3 minút nestlačíte na vzduchovom kompresore žiadne tlačidlo, vzduchový kompresor sa kvôli šetreniu akumulátora automaticky vypne.

Zapnutie/vypnutie pracovného osvetlenia

Na zapnutie a vypnutie pracovného osvetlenia (12) stlačte tlačidlo zmeny jednotky/pracovného osvetlenia (7) na asi 1 s.

- **Nepozerajte priamo do pracovného svetla, mohlo by vás oslepiť.**

Zmena mernej jednotky

Na zobrazenie tlaku sú k dispozícii jednotky bar, psi a kPa.

Pri zmene mernej jednotky krátko stlačte tlačidlo zmeny jednotky/pracovného osvetlenia (7) dovtedy, kým sa na zobrazení mernej jednotky (a) nezobrazí požadovaná merná jednotka.

Hustenie

V prípade potreby namontujte na tlakovú hadičku (9) vhodný adaptér. Z nafukovaného predmetu odoberte kryt ventilu, ak je prítomný.

Utiahnite tlakovú hadičku (9) s adaptérom alebo bez adaptéra na ventil alebo do ventilu. Aktuálny tlak na pripojenom predmete sa zobrazí na zobrazení nameranej hodnoty (b).

Hustenie s vypínacou automatikou (AUTOSTOP):

- Na zobrazení cieľového tlaku (e) sa zobrazuje naposledy nastavená hodnota tlaku. Pri prvom použití (výrobné nastavenie) alebo predchádzajúcim vymazaní cieľového tlaku sa na zobrazení zobrazí "--".
- Stanovenie alebo zmena cieľového tlaku: Opakovane stlačte tlačidlá zníženia cieľového tlaku (6) alebo zvýšenia cieľového tlaku (10), kým sa na zobrazení cieľového tlaku (e) nenastaví požadovaná hodnota. Pri dlhšom stlačení tlačidiel sa hodnota mení rýchlejšie.
- Stlačte tlačidlo hustenia (11), aby ste spustili hustenie. Cieľový tlak môžete meniť aj počas hustenia.
- Hustenie sa ukončí automaticky, keď sa dosiahne nastavený cieľový tlak. Nastavený cieľový tlak sa pri vypnutí vzduchového kompresora uloží do pamäte.

Hustenie bez vypínacej automatiky (MANUAL):

- Pri kompresoroch bez vypínacej automatiky nesmie byť nastavený žiadny cieľový tlak ("--" na zobrazení cieľového tlaku (e)). Na vymazanie existujúceho cieľového tlaku stlačte tlačidlo zníženia cieľového tlaku (6) tak dlho, kým sa nezobrazí "--".
- Stlačte tlačidlo hustenia (11), aby ste spustili hustenie. Aktuálny tlak pripojeného predmetu sa zobrazí na zobrazení nameranej hodnoty (b).
- Keď sa dosiahne požadovaný tlak na zobrazení nameranej hodnoty (b), znova stlačte tlačidlo hustenia (11), aby ste ukončili hustenie.

Chyby – príčiny a odstránenie

Príčina	Pomoc
Výstražná indikácia (c) na displeji, vzduchový kompresor sa vypne	

Príčina	Pomoc
Vzduchový kompresor sa nachádza mimo povolenej prevádzkovej teploty.	Pred opätovným zapnutím nechajte vzduchový kompresor vyteperovať.

Výstražná indikácia (c) na displeji počas hustenia

Spotreba elektrického prúdu je príliš vysoká.	Skontrolujte, či prietok vzduchu v tlakovej hadičke alebo iných dieloch nie je zablokovaný.
---	---

Výstražná indikácia (c) na displeji pri pripojenom sieťovom adaptéri

Teplota okolitého prostredia sa nachádza mimo povolenej rozsahu teploty pri nabíjaní.	Nechajte vzduchový kompresor vyteperovať. Proces nabíjania sa začne automaticky, keď sa dosiahne povolený teplotný rozsah a výstražná indikácia zhasne.
---	---

Zobrazenie „Er1“ na displeji

Tlakový snímač nefunguje.	Dajte vzduchový kompresor skontrolovať v servisnom stredisku Bosch .
---------------------------	---

Zobrazenie „Er2“ na displeji

Tlak vzduchu v pripojenom predmete je mimo rozsahu merania vzduchového kompresora.	Vzduchový kompresor pripájajte výlučne na predmety, ktorých tlak vzduchu neprekračuje maximálny tlak uvedený v technických údajoch.
--	---

Údržba a servis

Údržba a čistenie

- **Vzduchový kompresor a jeho vetracie štrbiny udržiavajte čisté, aby ste mohli pracovať kvalitne a bezpečne.**

Keď akumulátor prestane správne fungovať, obráťte sa, prosím, na autorizované servisné stredisko elektrického náradia **Bosch**.

Zákaznícka služba a poradenstvo ohľadom použitia

Servisné stredisko Vám odpovie na otázky týkajúce sa opravy a údržby Vášho produktu ako aj náhradných dielov. Rozkladové výkresy a informácie o náhradných dieloch nájdete tiež na: www.bosch-pt.com

V prípade otázok týkajúcich sa našich výrobkov a príslušenstva Vám ochotne pomôže poradenský tím Bosch.

V prípade akýchkoľvek otázok a objednávok náhradných dielov uvádzajte bezpodmienečne 10-miestne vecné číslo uvedené na typovom štítku výrobku.

Slovakia

Na www.bosch-pt.sk si môžete objednať opravu vášho stroja alebo náhradné diely online.

Tel.: +421 2 48 703 800

Fax: +421 2 48 703 801

E-Mail: servis.naradia@sk.bosch.com
www.bosch-pt.sk

Ďalšie adresy servisov nájdete na:

www.bosch-pt.com/serviceaddresses

Transport

Priložené lítiovo-iónové akumulátory podliehajú požiadavkám na transport nebezpečného nákladu. Tieto akumulátory smie používateľ náradia prepravovať po cestách bez ďalších opatrení.

Pri zasielaní tretími osobami (napr.: leteckou dopravou alebo prostredníctvom špedície) treba rešpektovať osobitné požiadavky na obaly a označenie. V takomto prípade treba pri príprave zásielky bezpodmienečne konzultovať s odborníkom na prepravu nebezpečného tovaru.

Likvidácia



Vzduchové kompresory, akumulátory, príslušenstvo a obaly sa musia odovzdať na ekologickú recykláciu.



Neodhadzujte vzduchové kompresory ani akumulátory/batérie do domového odpadu!

Len pre krajiny EÚ:

Podľa Európskej smernice 2012/19/EÚ sa musia nepoužiteľné vzduchové kompresory a podľa európskej smernice 2006/66/ES sa musia chybné alebo opotrebované akumulátory/batérie zbierať separovane a je nutné odovzdať ich na ekologickú recykláciu.

Akumulátory/batérie:

Li-Ion:

Riďte sa pokyny v časti Přeprava (pozri „Transport“, Stránka 89) toľko, koľko treba.

- **Zabudované akumulátory smie vyberať na účel ich likvidácie len odborný personál.** Otvorením krytu môže dôjsť k zničeniu vzduchového kompresora.

Pred vybratím akumulátora zo vzduchového kompresora aktivujte vzduchový kompresor dovtedy, kým nebude akumulátor úplne vybitý. Na vybratie akumulátora vyskrutkujte skrutky v kryte a snímte kryt. Aby ste zabránili skratu, postupne odpojte jednotlivé pripojenia na akumulátore a póly potom zaizolujte. Aj po úplnom vybití má akumulátor ešte zvyškovú kapacitu, ktorá sa môže v prípade skratu uvoľniť.

Magyar

Biztonsági tájékoztató

Általános biztonsági előírások az elektromos kéziszerszámok számára

FIGYELMEZ-TETÉS

Olvassa el valamennyi biztonsági tájékoztatót, előírást, illusztrációt és adatot, amelyet az elektromos kéziszerszámmal együtt megkapott. Az alábbiakban felsorolt előírások betartásának elmulasztása áramütéshez, tűzhöz és/vagy súlyos testi sérülésekhez vezethet.

Kérjük a későbbi használatra gondosan őrizze meg ezeket az előírásokat.

Az alább alkalmazott "elektromos kéziszerszám" fogalom a hálózati elektromos kéziszerszámokat (hálózati csatlakozó kábellel) és az akkumulátoros elektromos kéziszerszámokat (hálózati csatlakozó kábel nélkül) foglalja magában.

Munkahelyi biztonság

- ▶ **Tartsa tisztán és jól megvilágítva a munkaterületet.** A zsúfolt vagy sötét területeken gyakrabban következnek be balesetek.
- ▶ **Ne dolgozzon a berendezéssel olyan robbanásveszélyes környezetben, ahol éghető folyadékok, gázok vagy por vannak.** Az elektromos kéziszerszámok szikrákat keltenek, amelyek a port vagy a gőzöket meggyújthatják.
- ▶ **Tartsa távol a gyerekeket és a nézelődőket, ha az elektromos kéziszerszámot használja.** Ha elvonják a figyelmét, elvesztheti az uralmát a berendezés felett.

Elektromos biztonsági előírások

- ▶ **A készülék csatlakozó dugójának bele kell illeszkednie a dugaszolóaljzatba. A csatlakozó dugót semmilyen módon sem szabad megváltoztatni. Védőföldeléssel ellátott készülékek esetében ne használjon csatlakozó adaptert.** A változtatás nélküli csatlakozó dugók és a megfelelő dugaszoló aljzatok csökkentik az áramütés kockázatát.
- ▶ **Kerülje el a földelt felületekkel való érintkezést, mint például csövek, fűtőtestek, kályhák és hűtőgépek.** Az áramütés veszélye megnövekszik, ha a teste földelve van.
- ▶ **Tartsa távol az elektromos kéziszerszámot az esőtől és a nedvségtől.** Ha víz jut be egy elektromos kéziszerszámba, az megnöveli az áramütés veszélyét.
- ▶ **Ne használja a kábelt a rendeltetésétől eltérő célokra. Sohase vigye vagy húzza az elektromos kéziszerszámot a kábelnél fogva, valamint sose húzza ki a csatlakozót a kábelnél fogva a dugaszoló aljzatból. Tartsa távol a kábelt hőforrásoktól, olajtól, éles sarkoktól és élektől, valamint mozgó gépkatrészekről.** A megrongálódott vagy csomókkal teli kábel megnöveli az áramütés veszélyét.

- ▶ **Ha egy elektromos kéziszerszámmal a szabadban dolgozik, csak kültéri hosszabbítót használjon.** A kültéri hosszabbító használata csökkenti az áramütés veszélyét.
- ▶ **Ha nem lehet elkerülni az elektromos kéziszerszám nedves környezetben való használatát, alkalmazzon egy hibaáram-védőkapcsolót.** A hibaáram-védőkapcsoló alkalmazása csökkenti az áramütés kockázatát.

Személyi biztonság

- ▶ **Munka közben mindig figyeljen, ügyeljen arra, amit csinál és megfontoltan dolgozzon az elektromos kéziszerszámmal. Ne használja a berendezést ha fáradt vagy kábítószert, alkohol vagy gyógyszer hatása alatt áll.** Egy pillanatnyi figyelmetlenség a szerszám használata közben komoly sérülésekhez vezethet.
- ▶ **Viseljen védőfelszerelést. Viseljen mindig védőszemüveget.** A védőfelszerelések, mint a porvédő álarc, csúszásbiztos védőcipő, védősapka és fülvédő megfelelő használata csökkenti a személyi sérülések kockázatát.
- ▶ **Kerülje el a készülék akaratlan üzembe helyezését. Győződjön meg arról, hogy az elektromos kéziszerszám ki van kapcsolva, mielőtt beköti az áramforrást és/vagy az akkumulátort, valamint mielőtt felemelné és vinni kezdené az elektromos kéziszerszámot.** Ha az elektromos kéziszerszám felemelése közben az ujját a kapcsolón tartja, vagy ha a készüléket bekapcsolt állapotban csatlakoztatja az áramforráshoz, az baleset vezethet.
- ▶ **Az elektromos kéziszerszám bekapcsolása előtt okvetlenül távolítsa el a beállítószerszámokat vagy csavarculcsokat.** Az elektromos kéziszerszám forgó részeiben felejtett beállítószerszám vagy csavarculcs sérüléseket okozhat.
- ▶ **Ne becsülje túl önmagát. Ügyeljen arra, hogy mindig biztosan álljon és az egyensúlyát megtartsa.** Így az elektromos kéziszerszám felett váratlan helyzetekben is jobban tud uralkodni.
- ▶ **Viseljen megfelelő ruházatot. Ne viseljen bő ruhát vagy ékszereket. Tartsa távol a haját és a ruháját a mozgó részekről.** A bő ruhát, az ékszereket és a hosszú haját a szerszám mozgó részei magukkal rántathatják.
- ▶ **Ha az elektromos kéziszerszámmal fel lehet szerelni a por elszívásához és összegyűjtéséhez szükséges berendezéseket, ellenőrizze, hogy azok megfelelő módon hozzá vannak kapcsolva a készülékhez és rendeltetésüknek megfelelően működnek.** A porgyűjtő berendezések használata csökkenti a munka során keletkező por veszélyes hatásait.
- ▶ **Ne hagyja, hogy az elektromos kéziszerszám gyakori használata során szerzett tapasztalatok túlságosan magabiztossá tegyék, és figyelmen kívül hagyja az idevonatkozó biztonsági alapelveket.** Egy gondatlan művelet egy másodperc törtrésze alatt súlyos sérüléseket okozhat.

Az elektromos kéziszerszámok gondos kezelése és használata

- ▶ **Ne terhelje túl a berendezést. A munkájához csak az arra szolgáló elektromos kéziszerszámot használja.**

A megfelelő elektromos kéziszerszámmal a megadott teljesítménytartományon belül jobban és biztonságosabban lehet dolgozni.

- ▶ **Ne használjon olyan elektromos kéziszerszámot, amelynek a kapcsolója elromlott.** Minden olyan elektromos kéziszerszám, amelyet nem lehet sem be-, sem kikapcsolni, veszélyes és meg kell javíttatni.
- ▶ **Húzza ki a csatlakozót az áramforrásból és/vagy távolítsa el az akkumulátort (ha az leválasztható az elektromos kéziszerszámtól), mielőtt az elektromos kéziszerszámon beállítási munkákat végez, tartozékokat cserél vagy a szerszámot tárolásra elteszi.** Ez az elővigyázatossági intézkedés meggátolja a szerszám akaratlan üzembe helyezését.
- ▶ **A használaton kívüli elektromos kéziszerszámokat olyan helyen tárolja, ahol azokhoz gyermekek nem férhetnek hozzá. Ne hagyja, hogy olyan személyek használják az elektromos kéziszerszámot, akik nem ismerik a szerszámot, vagy nem olvasták el ezt az útmutatót.** Az elektromos kéziszerszámok veszélyesek, ha azokat gyakorlatlan személyek használják.
- ▶ **Tartsa megfelelően karban az elektromos kéziszerszámokat és a tartozékokat. Ellenőrizze, hogy a mozgó alkatrészek kifogástalanul működnek-e, nincsenek-e beszorulva, illetve nincsenek-e eltörve vagy megrongálódva olyan alkatrészek, amelyek hatással lehetnek az elektromos kéziszerszám működésére. A berendezés megrongálódott részeit a készülék használata előtt javíttassa meg.** Sok olyan baleset történik, amelyet az elektromos kéziszerszám nem megfelelő karbantartására lehet visszavezetni.
- ▶ **Tartsa tisztán és éles állapotban a vágószerszámokat.** Az éles vágóélekkel rendelkező, gondosan ápolat vágószerszámok ritkábban ékelődnek be és azokat könnyebben lehet vezetni és irányítani.
- ▶ **Az elektromos kéziszerszámokat, tartozékokat, szerzőmbiteket stb. csak ezen kezelési utasításoknak megfelelően használja. Vegye figyelembe a munkakörülményeket valamint a kivitelezendő munka sajátosságait.** Az elektromos kéziszerszám eredeti rendeltetésétől eltérő célokra való alkalmazása veszélyes helyzeteket eredményezhet.
- ▶ **Tartsa szárazon, tisztán valamint olaj- és zsírmentes állapotban a fogantyúkat és markoló felületeket.** A csúsztós fogantyúk és markoló felületek váratlan helyzetekben lehetetlenné teszik az elektromos kéziszerszám biztonságos kezelését és irányítását.

Az akkumulátoros elektromos kéziszerszámok gondos kezelése és használata

- ▶ **Az akkumulátort csak a gyártó által ajánlott töltőkészülékekkel töltsse fel.** Ha egy bizonyos akkumulátortípus feltöltésére szolgáló töltőkészülékben egy másik akkumulátort próbál feltölteni, tűz keletkezhet.
- ▶ **Az elektromos kéziszerszámhoz csak az ahhoz tartozó akkumulátort használja.** Más akkumulátorok használata személyi sérüléseket és tüzet okozhat.

- ▶ **A használaton kívüli akkumulátort tartsa távol bármely fémtárgytól, mint például irodai kapcsolótól, pénzérméktől, kulcsoktól, szögektől, csavaroktól és más kisméretű fémtárgyaktól, amelyek áthidalhatják az érintkezőket.** Az akkumulátor érintkezői közötti rövidzárlat égési sérüléseket vagy tüzet okozhat.
- ▶ **Nem megfelelő körülmények esetén az akkumulátorból folyadék léphet ki. Kerülje az érintkezést a folyadékkal. Ha véletlenül mégis érintkezésbe került a folyadékkal, azonnal öblítse le vízzel az érintett felületet. Ha a folyadék a szemébe jutott, keressen fel ezen kívül egy orvost.** Az akkumulátorból kilépő folyadék irritációkat vagy égéses bőrsérüléseket okozhat.
- ▶ **Sohase használjon egy akkumulátort vagy szerszámot, ha az megrongálódott, vagy ha változtatásokat hajtottak végre rajta.** A megrongálódott vagy megváltoztatott akkumulátorok kiszámíthatatlanul viselkedhetnek, amely tűzhez, robbanáshoz vagy sérülésveszélyhez vezet.
- ▶ **Ne tegye ki se az akkumulátort se a szerszámot tűz, vagy extrém hőmérsékleti hatásoknak.** Ha az akkumulátort tűznek, vagy 130 °C-ot meghaladó hőmérsékletnek teszi ki, az robbanást okozhat.
- ▶ **Tartson be valamennyi töltési előírást és ne töltsse fel az akkumulátort, ha annak hőmérséklete az utasításokban megadott hőmérséklet-tartományon kívül van.** Az akkumulátor nem megfelelő módon, vagy a megadott hőmérséklet-tartományon kívüli feltöltése megrongálhatja az akkumulátort és megnövelheti a tűzveszélyt.

Szerviz

- ▶ **Az elektromos kéziszerszámot csak szakképzett személyzet kizárólag eredeti pótalkatrészek felhasználásával javíthatja.** Ez biztosítja, hogy az elektromos kéziszerszám biztonságos maradjon.
- ▶ **Sohase szervizeljen megrongálódott akkumulátort.** Az akkumulátort csak a gyártónak, vagy az erre feljogosított szolgáltatóknak szabad szervizelniük.

Biztonsági előírások légpumpákhoz



A légpumpa használata során ügyeljen arra, hogy ne haladjon meg a felfújásra kerülő tárgy legnagyobb megengedett nyomását. A termék szétrepedhet vagy szétrobbanhat és sérüléseket okozhat.



A tömlő és az adapterek fémrészei hosszabb munkák során túlhevülhetnek. Hosszabb munkákhoz tervezzen be szüneteket és hagyja az alkatrészeket szükség esetén lehűlni.

- ▶ **Ne hagyja felügyelet nélkül a légpumpát.**
- ▶ **Kerülje el a légpumpa akaratlan elindulását, mielőtt a pumpa nyomása beállításra kerül és mielőtt a pumpa megfelelő módon csatlakoztatva van a felfújásra kerülő tárgyhöz.** A pumpa csak akkor áll le, amikor a nyomás elérte a beállított értéket, illetve a maximális nyomást.
- ▶ **A felfújás után ellenőrizze egy kalibrált mérőműszerrel a termékben uralkodó nyomást.** A helytelen nyomás

veszélyes helyzeteket hozhat létre, például a gépkocsija menetközbeni viselkedése megváltozhat.

- ▶ **Ne engedje meg, hogy gyerekek használják a légpumpát. Ne irányítsa a levegőtömlőt, illetve a légáramot emberek vagy állatok szájára, fülére vagy szemére és ne fújjon port vagy más részecskéket emberek és állatok felé.** Ez sérülésekhez vezethet.
- ▶ **Ne használja tovább a légpumpát, ha a kijelző vagy más alkatrészek elromlottak.** Ekkor előfordulhat, hogy a légpumpával meghaladja a felfújásra kerülő tárgy legmagasabb megengedett nyomását és ez veszélyes helyzetekhez vezethet.



Óvja meg a légpumpát a hőhatásoktól, például a tartós napsugárzástól, a tüztől, a víztől és a nedvességtől. Robbanásveszély áll fenn.

A termék és a teljesítmény leírása



Olvasza el az összes biztonsági figyelmeztetést és előírást. A biztonsági előírások és utasítások betartásának elmulasztása

áramütéshez, tűzhöz és/vagy súlyos sérülésekhez vezethet. Kérjük vegye figyelembe a Használati Utasítás első részében található ábrákat.

Rendeltetésszerű használat

A légpumpa kerékpár-, motorkerékpár- és gépkocsikerekek, valamint kisebb felfújható játékok, sport- és strandcikk fel-fújására szolgál.

Nagy térfogatú kerekek (például tehergépkocsikerekek) és felfújható árucikkek (például levegővel tölthető matracok) felfújására nem alkalmas.

A légpumpa kizárólag a háztartáson és a házon belüli használatra szolgál.

Az ábrázolásra kerülő komponensek

Az ábrázolt alkatrészek sorszámozása megfelel a légpumpa ábrájának az ábrákat tartalmazó oldalon.

- (1) Az előtét-tároló rekesz fedele
- (2) Szelepadapter
- (3) Labdatű
- (4) Térfogatadapter
- (5) Be-/Ki-gomb
- (6) Célnyomás csökkentő gomb (-)
- (7) Mértékegység átváltó gomb (UNIT)/Munkahely megvilágító lámpa
- (8) Kijelző
- (9) Nyomótömlő
- (10) Célnyomás növelő gomb (+)
- (11) Pumpagomb (START/STOP)

(12) Munkahely megvilágító lámpa

(13) Tömlőkapocs

(14) USB-kábel

(15) Csatlakozó dugós hálózati tápegység^{A)} (-országtól függő kivétel)

(16) USB Type-C[®]-hüvely^{B)}

- a) A képeken látható vagy a szövegben leírt tartozékok részben nem tartoznak a standard szállítmányhoz. Tartozék-programunkban valamennyi tartozék megtalálható.
- b) USB Type-C[®] és USB-C[®] az USB Implementers Forum áruvédjegyei.

Kijelző elemek

- (a) Mértékegység kijelző
- (b) Mérés érték kijelző
- (c) Figyelmeztető kijelző
- (d) Akkumulátor töltöttségi szint kijelző
- (e) Célnyomás kijelző (PRESET)

Műszaki adatok

Akkumulátoros légpumpa	EasyPump	
Rendelési szám		3 603 J47 0..
Névleges feszültség	V=	3,6
max. szállítási mennyiség	l/perc	10
max. nyomás		
	bar	10,3
	psi	150
	kPa	1030
Súly az „EPTA-Procedure 01:2014” (2014/01 EPTA-eljárás) szerint	kg	0,43
Javasolt környezeti hőmérséklet a töltés során	°C	+10 ... +40
Megengedett környezeti hőmérséklet az üzemelés során	°C	0 ... +50
Javasolt csatlakozó dugós hálózati tápegység ^{A)}		2 609 120 7.. 1 600 A01 6..
javasolt USB-kábel		1 600 A01 6A8
Akkumulátor		Li-ion
Töltőfeszültség	V	5
max. töltőáram	A	1
Kapacitás	Ah	3,0
Energia	Wh	10,8
Az akkumulátorcellák száma		1

A) További műszaki adatok az alábbi címen találhatóak:
<http://www.bosch-do-it.com/ecodesign>

Zaj és vibráció értékek

A zajkibocsátási értékek a **EN 62841-1** szabványnak megfelelően kerültek meghatározásra.

Az elektromos kéziszerszám A-besorolási hangnyomásszintje tipikus esetben **71 dB(A)**. A szórás, $K = 3 \text{ dB}$. A zajszint a munka során meghaladhatja a megadott értékeket. **Viseljen fülvédőt!**

Az a_{rh} rezgési összértékek (a három irány vektorösszege) és a K szórás a **EN 62841-1** szabványnak megfelelően meghatározott értékei:

$$a_{rh} = 4 \text{ m/s}^2, K = 1,5 \text{ m/s}^2.$$

Az ezen utasításokban megadott rezgésszint és zajkibocsátási érték egy szabványban rögzített mérési módszerrel került meghatározásra és az elektromos kéziszerszámok egymással való összehasonlításra alkalmazható. Ez az érték a rezgés- és zajkibocsátási ideiglenes becslésére is alkalmas.

A megadott rezgésszint és zajkibocsátási érték az elektromos kéziszerszám fő alkalmazásaira vonatkozik. Ha az elektromos kéziszerszámot más alkalmazásokra, eltérő betétszerszámokkal vagy nem kielégítő karbantartás mellett használják, a rezgésszint és a zajkibocsátási érték a fenti értékektől eltérhet. Ez az egész munkaidőre vonatkozó rezgés- és zajkibocsátást lényegesen megnövelheti.

A rezgés- és zajkibocsátás pontos megbecsüléséhez figyelembe kell venni azokat az időszakokat is, amikor a készülék kikapcsolt állapotban van, vagy amikor be van ugyan kapcsolva, de nem kerül ténylegesen használatra. Ez az egész munkaidőre vonatkozó rezgés- és zajkibocsátást lényegesen csökkentheti.

Hozzon kiegészítő biztonsági intézkedéseket a kezelőnek a rezgések hatása elleni védelmére, például: Az elektromos kéziszerszám és a betétszerszámok karbantartása, a kezek melegen tartása, a munkamenetek megszervezése.

Összeszerelés

Az akkumulátor feltöltése (lásd a A ábrát)

► **Csak a Műszaki Adatoknál megadott csatlakozó dugós hálózati tápegységeket használja.** Csak ezek a csatlakozó dugós hálózati tápegységek vannak pontosan beállítva az Ön légpumpájában alkalmazásra kerülő lítium-ionos akkumulátorokhoz.

Figyelem: Az akkumulátor részben feltöltve kerül kiszállításra. Az akkumulátor teljes teljesítményének biztosítására az első alkalmazás előtt tölts fel teljesen az akkumulátort a csatlakozó dugós hálózati tápegységgel.

A Li-ion-akkumulátort bármikor fel lehet tölteni, anélkül, hogy ez megrövidítené az élettartamát. A töltési folyamat megszakítása nem árt az akkumulátornak.

A Li-ion-akkumulátort az „Electronic Cell Protection (ECP)“ védi a túl erős kisülés ellen. Ha az akkumulátor kimerült, a légpumpát egy védőkapcsoló kikapcsolja.

► **Ne nyomja tovább a be-/kikapcsoló gombot, ha a légpumpa az üres akkumulátor miatt automatikusan kikapcsol.** Az akkumulátor megrongálódhat.

Az akkumulátor feltöltéséhez kösse össze a **(16)** USB Type-C[®]-hüvelyt a **(14)** USB-kábel alkalmazásával a **(15)** csatlakozó dugós hálózati tápegységgel. Dugja be

a csatlakozó dugós hálózati tápegységet egy dugaszoló aljzatba.





A töltési folyamat elindul és a **(d)** akkumulátor töltési állapot kijelzőn átfutó sávok alakjában kijelzésre kerül. Töltés közben a légpumpát nem lehet használni.

Ha a töltési folyamat befejeződött, a **(d)** akkumulátor töltési állapot kijelző folyamatosan világít, amíg el nem választják a légpumpát az áramhálózattól.

Ha hosszabb ideig nem használja, válassza el a **(15)** csatlakozó dugós hálózati tápegységet a hálózattól.

Akkumulátor töltöttségi szint kijelző

A **(d)** akkumulátor töltési szint kijelző az akkumulátor töltési állapotát mutatja:

Kijelzés	Kapacitás
	75–100 %
	50–75 %
	25–50 %
	5–25 %
	0–5 %

Az adapter felszerelése/kicserélése (lásd a B ábrát)

Válassza ki az alkalmazásnak megfelelő adaptert:

- **(2)** szelepadapter: például sokdélé kerékpárszelephez,
- **(3)** labdatú: például futball-labdákhoz,
- **(4)** térfogat-adapter: kis méretű strand- és sportcikkekhez, például vízilabdákhoz.

Tolja le a **(1)** fedelet az előtét-tároló rekeszről és vegye ki az adaptert.

Csavarja be ütközésig az adaptert a **(9)** nyomótömlőbe.

A szokványos autószelepekhez (ezek részben a kerékpárkónál is beépítésre kerülnek) adapterre nincs szükség.

Üzemeltetés

Üzembe helyezés

Be- és kikapcsolás

A légpumpa **be- és kikapcsolásához** nyomja meg a **(5)** be-/ki-gombot. A kikapcsolás során a legutoljára beállított célnyomás mentésre kerül.

Ha a légpumpán kb. 3 percig semmilyen gombot sem nyomnak meg, a légpumpa az akkumulátor kímélésére automatikusan kikapcsol.

A munkahely megvilágító lámpa be- és kikapcsolása

A **(12)** munkahely megvilágító lámpa be- és kikapcsolásához nyomja be kb. 1 másodpercre a **(7)** mértékegység beállítás/munkahely megvilágító lámpa gombot.

► **Ne nézzen közvetlenül a munkahely megvilágító lámpába, az elvakíthatja Önt.**

Átkapcsolás a mértékegységek között

A nyomás kijelzésére a bar, psi és kPa egység áll rendelkezésre.

A mértékegységek közötti átkapcsoláshoz nyomja meg annyiszor röviden **(7)** mértékegység beállítás/munkahely megvilágító lámpa gombot, amíg a **(a)** mértékegység kijelzőn megjelenik a kívánt mértékegység.

Felfújás

Szükség esetén szerelje fel a megfelelő adaptert a **(9)** nyomótömlőre. Ha van rajta, vegye le a szelepszakát a felfújásra kerülő tárgyról.

Nyomja erőteljesen rá a **(9)** nyomótömlőt az adapterrel vagy anélkül a szelepre, illetve bele a szelepbe. A légpumpához csatlakoztatott tárgyban uralkodó légnyomás értéke megjelenik a **(b)** mérési érték kijelzőn.

Felfújás kikapcsoló automatikával (AUTOSTOP):

- A **(e)** célnyomás kijelzőn megjelenik a legutóljára beállított nyomásérték. Az első használat során (gyári beállítás) vagy a célnyomás előzetes törlése esetén a kijelzőn a "--" kijelzés jelenik meg.
- A célnyomás meghatározása vagy megváltoztatása: Nyomja meg annyiszor a **(6)** célnyomás csökkentő gombot, illetve a **(10)** célnyomás növelő gombot, amíg a **(e)** célnyomás kijelzőn megjelenik a kívánt érték. Ha hosszabb időre nyomja be ezeket a gombokat, az érték gyorsabban kerül változtatásra.
- A felfújási folyamat elindításához nyomja meg a **(11)** pumpagombot. A célnyomást még a felfújási folyamat közben is meg lehet változtatni.
- A felfújási folyamat a beállított célnyomás elérésekor automatikusan befejeződik. A légpumpa kikapcsolás során a beállított célnyomás mentésre kerül.

Felfújás kikapcsoló automatika nélkül (MANUAL):

- A kikapcsoló automatika nélkül felfújáshoz nem szabad célnyomásnak beállítva lennie ("--" a **(e)** célnyomás kijelzőn). Egy meglévő célnyomás törléséhez nyomja addig a **(6)** célnyomás csökkentő gombot, amíg a kijelzőn a "--" kijelzés jelenik meg.
- A felfújási folyamat elindításához nyomja meg a **(11)** pumpagombot. A légpumpához csatlakoztatott tárgyban uralkodó légnyomás értéke megjelenik a **(b)** mérési érték kijelzőn.
- Amikor a **(b)** mérési érték kijelzőn megjelenő érték eléri a kívánt értéket, nyomja meg ismét a **(11)** pumpagombot, hogy befejezze a felfújási folyamatot.

Hibák – okaik és elhárításuk módja

A hiba oka	Hibaelhárítás
Figyelmeztető kijelzés (c) a kijelzőn, a légpumpa kikapcsol	
A légpumpa a megengedett üzemi hőmérséklet tartományon kívül van.	Várja meg, amíg a légpumpa megfelelően temperálódik, mielőtt azt ismét bekapcsolná.

Figyelmeztető kijelzés (c) pumpálás közben a kijelzőn

A hiba oka	Hibaelhárítás
Az áramfogyasztás túl magas.	Ellenőrizze, hogy a légáramot valami a nyomótömlőben vagy más alkatrészekben elzárja.

Figyelmeztető kijelzés (c) csatlakoztatott csatlakozó dugós hálózati tápegység mellett a kijelzőn

A környezeti hőmérséklet a megengedett töltési hőmérséklet tartományon kívül van.	Várja meg, amíg a légpumpa megfelelően temperálódik. A töltési folyamat a megengedett hőmérséklet tartomány elérésekor automatikusan elindul, és a figyelmeztető jelzés kialszik.
---	---

"Er1" kijelzése a kijelzőn

A nyomásérzékelő nem működik.	Vizsgálta meg a légpumpát egy Bosch Vevőszolgálatlal.
-------------------------------	--

"Er2" kijelzése a kijelzőn

A légpumpához csatlakoztatott tárgy légnyomása a légpumpa mérési tartományán kívül van.	A légpumpát kizárólag olyan tárgyakkal csatlakoztassa, amelyekben a légnyomás nem haladja meg a Műszaki Adatoknál megadott maximális nyomást.
---	---

Karbantartás és szerviz

Karbantartás és tisztítás

- ▶ **Tartsa mindig tisztán a légpumpát és annak szellőzőnyílásait, hogy jól és biztonságosan dolgozhasson.**

Ha az akkumulátor már nem működőképes, kérjük forduljon a Bosch elektromos kéziszerszámok javítására feljogosított **Bosch** Vevőszolgálati ponthoz.

Vevőszolgálat és alkalmazási tanácsadás

A vevőszolgálat a terméke javításával és karbantartásával, valamint a pótalkatrészekkel kapcsolatos kérdésekre szívesen válaszol. A pótalkatrészekkel kapcsolatos robbantott ábrák és egyéb információk a következő címen találhatóak:

www.bosch-pt.com

A Bosch Alkalmazási Tanácsadó Team a termékeinkkel és azok tartozékaival kapcsolatos kérdésekben szívesen nyújt segítséget.

Ha kérdései vannak vagy pótalkatrészeket szeretne rendelni, okvetlenül adja meg a termék típusabláján található 10-jegyű cikkszámot.

Magyarország

Robert Bosch Kft.

1103 Budapest

Gyömrői út. 120.

A www.bosch-pt.hu oldalon online megrendelheti készülékének javítását.

Tel.: +36 1 879 8502

Fax: +36 1 879 8505

info.bsc@hu.bosch.com
www.bosch-pt.hu

További szerviz-címek itt találhatóak:

www.bosch-pt.com/serviceaddresses

Szállítás

A benne található lithium-ionos-akkumulátorokra a veszélyes árukra vonatkozó előírások érvényesek. A felhasználók az akkumulátorokat a közúti szállításban minden további nélkül szállíthatják.

Ha az akkumulátorok szállításával harmadik személyt (például: légi vagy egyéb szállító vállalatot) bízna meg, akkor figyelembe kell venni a csomagolásra és a megjelölésre vonatkozó különleges követelményeket. Ebben az esetben a küldemény előkészítésébe be kell vonni egy veszélyes áru szakembert.

Eltávolítás



A légpumpákat, az akkumulátorokat, a tartozékokat és csomagolóanyagokat a környezetvédelmi szempontoknak megfelelően kell újrafelhasználásra leadni.



Ne dobja ki a légpumpákat és az akkumulátorokat/elemeket a háztartási szemétkorsóba!

Csak az EU-tagországok számára:

A 2012/19/EU európai irányelvnek megfelelően a már nem használható légpumpákat és a 2006/66/EK európai irányelvnek megfelelően a már nem használható akkumulátorokat/elemeket külön össze kell gyűjteni és a környezetvédelmi szempontoknak megfelelően kell újrafelhasználásra leadni.

Akkumulátorok/elemek:

Li-ion:

Kérjük vegye figyelembe a Szállítás fejezetben található tájékoztatót (lásd „Szállítás”, Oldal 95) funkciógombot.

- ▶ **A beépített akkumulátorokat az ártalmatlanításhoz csak szakember veheti ki.** A házhéj felnyitására a légpumpa tönkremehet.

Ahhoz, hogy kivehesse az akkumulátort a légpumpából, működtesse annyi ideig a légpumpát, amíg az akkumulátor teljesen kimerül. Csavarja ki a csavarokat a házból és vegye le a ház fedelét, hogy kivehesse az akkumulátort. A rövidzárlat megelőzésére egyenként válassza szét az akkumulátor csatlakozóit, és szigetelje ezután le a pólusokat. A teljesen kisütött akkumulátorban is van még némi maradék kapacitás, amely egy rövidzárlat esetén problémát okozhat.

Русский

Только для стран Евразийского экономического союза (Таможенного союза)

В состав эксплуатационных документов, предусмотренных изготовителем для продукции, могут входить настоящее руководство по эксплуатации, а также приложения. Информация о подтверждении соответствия содержится в приложении.

Информация о стране происхождения указана на корпусе изделия и в приложении.

Дата изготовления указана на последней странице обложки Руководства.

Дата изготовления зарядного устройства указана на корпусе изделия.

Контактная информация относительно импортера содержится на упаковке.

Срок службы изделия

Срок службы изделия составляет 7 лет. Не рекомендуется к эксплуатации по истечении 5 лет хранения с даты изготовления без предварительной проверки (дату изготовления см. на этикетке).

Указанный срок службы действителен при соблюдении потребителем требований настоящего руководства.

Перечень критических отказов

- не использовать при сильном искрении
- не использовать при появлении сильной вибрации
- не использовать с перебитым или оголённым электрическим кабелем
- не использовать при появлении дыма непосредственно из корпуса изделия

Возможные ошибочные действия персонала

- не использовать с поврежденной рукояткой или поврежденным защитным кожухом
- не использовать на открытом пространстве во время дождя
- не включать при попадании воды в корпус

Критерии предельных состояний

- перетёрт или повреждён электрический кабель
- повреждён корпус изделия

Тип и периодичность технического обслуживания

- Рекомендуется очистить инструмент от пыли после каждого использования.

Хранение

- необходимо хранить в сухом месте
- необходимо хранить вдали от источников повышенных температур и воздействия солнечных лучей
- при хранении необходимо избегать резкого перепада температур
- хранение без упаковки не допускается

- подробные требования к условиям хранения смотрите в ГОСТ 15150-69 (Условие 1)
- Хранить в упаковке предприятия – изготовителя в складских помещениях при температуре окружающей среды от +5 до +40 °С. Относительная влажность воздуха не должна превышать 80 %.

Транспортировка

- категорически не допускается падение и любые механические воздействия на упаковку при транспортировке
- при разгрузке/погрузке не допускается использование любого вида техники, работающей по принципу зажима упаковки
- подробные требования к условиям транспортировки смотрите в ГОСТ 15150-69 (Условие 5)
- Транспортировать при температуре окружающей среды от -50 °С до +50 °С. Относительная влажность воздуха не должна превышать 100 %.

Указания по технике безопасности

Общие указания по технике безопасности для электроинструментов

⚠ ПРЕДУПРЕЖДЕНИЕ

Прочитайте все указания по технике безопасности, инструкции, иллюстрации и спецификации,

предоставленные вместе с настоящим электроинструментом. Несоблюдение каких-либо из указанных ниже инструкций может стать причиной поражения электрическим током, пожара и/или тяжелых травм.

Сохраняйте эти инструкции и указания для будущего использования.

Использованное в настоящих инструкциях и указаниях понятие «электроинструмент» распространяется на электроинструмент с питанием от сети (с сетевым шнуром) и на аккумуляторный электроинструмент (без сетевого шнура).

Безопасность рабочего места

- ▶ **Содержите рабочее место в чистоте и хорошо освещенным.** Беспорядок или неосвещенные участки рабочего места могут привести к несчастным случаям.
- ▶ **Не работайте с электроинструментами во взрывоопасной атмосфере, напр., содержащей горючие жидкости, воспламеняющиеся газы или пыль.** Электроинструменты искрят, что может привести к воспламенению пыли или паров.
- ▶ **Во время работы с электроинструментом не допускайте близко к Вашему рабочему месту детей и посторонних лиц.** Отвлечшись, Вы можете потерять контроль над электроинструментом.
- ▶ Оборудование предназначено для работы в бытовых условиях, коммерческих зонах и общественных местах, производственных зонах с малым электропотреблением, без воздействия вредных и опасных производственных факторов. Оборудование предна-

значено для эксплуатации без постоянного присутствия обслуживающего персонала.

Электробезопасность

- ▶ **Штепсельная вилка электроинструмента должна подходить к штепсельной розетке. Ни в коем случае не вносите изменения в штепсельную вилку. Не применяйте переходные штекеры для электроинструментов с защитным заземлением.** Неизменные штепсельные вилки и подходящие штепсельные розетки снижают риск поражения электротоком.
- ▶ **Предотвращайте телесный контакт с заземленными поверхностями, как то: с трубами, элементами отопления, кухонными плитами и холодильниками.** При заземлении Вашего тела повышается риск поражения электротоком.
- ▶ **Защищайте электроинструмент от дождя и сырости.** Проникновение воды в электроинструмент повышает риск поражения электротоком.
- ▶ **Не разрешается использовать шнур не по назначению. Никогда не используйте шнур для транспортировки или подвески электроинструмента, или для извлечения вилки из штепсельной розетки. Защищайте шнур от воздействия высоких температур, масла, острых кромок или подвижных частей электроинструмента.** Поврежденный или спутанный шнур повышает риск поражения электротоком.
- ▶ **При работе с электроинструментом под открытым небом применяйте пригодные для этого кабели-удлинители.** Применение пригодного для работы под открытым небом кабеля-удлинителя снижает риск поражения электротоком.
- ▶ **Если невозможно избежать применения электроинструмента в сыром помещении, подключайте электроинструмент через устройство защитного отключения.** Применение устройства защитного отключения снижает риск электрического поражения.

Безопасность людей

- ▶ **Будьте внимательны, следите за тем, что делаете, и продуманно начинайте работу с электроинструментом. Не пользуйтесь электроинструментом в усталом состоянии или под воздействием наркотиков, алкоголя или лекарственных средств.** Один момент невнимательности при работе с электроинструментом может привести к серьезным травмам.
- ▶ **Применяйте средства индивидуальной защиты. Всегда носите защитные очки.** Использование средств индивидуальной защиты, как то: защитной маски, обуви на нескользящей подошве, защитного шлема или средств защиты органов слуха, в зависимости от вида работы с электроинструментом снижает риск получения травм.
- ▶ **Предотвращайте непреднамеренное включение электроинструмента. Перед тем как подключить электроинструмент к сети и/или к аккумулятору, поднять или переносить электроинструмент, убе-**

дитесь, что он выключен. Удержание пальца на выключателе при транспортировке электроинструмента и подключение к сети питания включенного электроинструмента чревато несчастными случаями.

- ▶ **Убирайте установочный инструмент или гаечные ключи до включения электроинструмента.** Инструмент или ключ, находящийся во вращающейся части электроинструмента, может привести к травмам.
- ▶ **Не принимайте неестественное положение корпуса тела. Всегда занимайте устойчивое положение и сохраняйте равновесие.** Благодаря этому Вы можете лучше контролировать электроинструмент в неожиданных ситуациях.
- ▶ **Носите подходящую рабочую одежду. Не носите широкую одежду и украшения. Держите волосы и одежду вдаль от подвижных деталей.** Широкая одежда, украшения или длинные волосы могут быть затянуты вращающимися частями.
- ▶ **При наличии возможности установки пылеотсасывающих и пылесборных устройств проверяйте их присоединение и правильное использование.** Применение пылеотсоса может снизить опасность, создаваемую пылью.
- ▶ **Хорошее знание электроинструментов, полученное в результате частого их использования, не должно приводить к самоуверенности и игнорированию техники безопасности обращения с электроинструментами.** Одно небрежное действие за долю секунды может привести к серьезным травмам.
- ▶ **ВНИМАНИЕ!** В случае возникновения перебора в работе электроинструмента вследствие полного или частичного прекращения энергоснабжения или повреждения цепи управления энергоснабжением установите выключатель в положение Выкл., убедившись, что он не заблокирован (при его наличии). Отключите сетевую вилку от розетки или отсоедините съёмный аккумулятор. Этим предотвращается неконтролируемый повторный запуск.
- ▶ Квалифицированный персонал в соответствии с настоящим руководством подразумевает лиц, которые знакомы с регулировкой, монтажом, вводом эксплуатацию обслуживанием электроинструмента.
- ▶ К работе с электроинструментом допускаются лица не моложе 18 лет, изучившие техническое описание, инструкцию по эксплуатации и правила безопасности.
- ▶ Изделие не предназначено для использования лицами (включая детей) с пониженными физическими, чувственными или умственными способностями или при отсутствии у них жизненного опыта или знаний, если они не находятся под контролем или не проинструктированы об использовании электроинструмента лицом, ответственным за их безопасность.

Применение электроинструмента и обращение с ним

- ▶ **Не перегружайте электроинструмент. Используйте для работы соответствующий специальный электроинструмент.** С подходящим электроинструментом

Вы работаете лучше и надежнее в указанном диапазоне мощности.

- ▶ **Не работайте с электроинструментом при неисправном выключателе.** Электроинструмент, который не поддается включению или выключению, опасен и должен быть отремонтирован.
- ▶ **Перед тем как настраивать электроинструмент, заменять принадлежности или убирать электроинструмент на хранение, отключите штепсельную вилку от розетки сети и/или выньте, если это возможно, аккумулятор.** Эта мера предосторожности предотвращает непреднамеренное включение электроинструмента.
- ▶ **Храните электроинструменты в недоступном для детей месте. Не разрешайте пользоваться электроинструментом лицам, которые не знакомы с ним или не читали настоящих инструкций.** Электроинструменты опасны в руках неопытных лиц.
- ▶ **Тщательно ухаживайте за электроинструментом и принадлежностями. Проверяйте безупречную функцию и ход движущихся частей электроинструмента, отсутствие поломок или повреждений, отрицательно влияющих на функцию электроинструмента. Поврежденные части должны быть отремонтированы до использования электроинструмента.** Плохое обслуживание электроинструментов является причиной большого числа несчастных случаев.
- ▶ **Держите режущий инструмент в заточенном и чистом состоянии.** Заботливо ухоженные режущие инструменты с острыми режущими кромками режут заклиниваются и их легче вести.
- ▶ **Применяйте электроинструмент, принадлежности, рабочие инструменты и т. п. в соответствии с настоящими инструкциями. Учитывайте при этом рабочие условия и выполняемую работу.** Использование электроинструментов для непредусмотренных работ может привести к опасным ситуациям.
- ▶ **Держите ручки и поверхности захвата сухими и чистыми, следите чтобы на них чтобы на них не было жидкой или консистентной смазки.** Скользкие ручки и поверхности захвата препятствуют безопасному обращению с инструментом и не дают надежно контролировать его в непредвиденных ситуациях.

Применение и обслуживание аккумуляторного инструмента

- ▶ **Заряжайте аккумуляторы только в зарядных устройствах, рекомендуемых изготовителем.** Зарядное устройство, предусмотренное для определенного вида аккумуляторов, может привести к пожарной опасности при использовании его с другими аккумуляторами.
- ▶ **Применяйте в электроинструментах только предусмотренные для этого аккумуляторы.** Использование других аккумуляторов может привести к травмам и пожарной опасности.

- ▶ **Защищайте неиспользуемый аккумулятор от канцелярских скрепок, монет, ключей, гвоздей, винтов и других маленьких металлических предметов, которые могут закоротить полюса.** Короткое замыкание полюсов аккумулятора может привести к ожогам или пожару.
- ▶ **При неправильном использовании из аккумулятора может потечь жидкость. Избегайте соприкосновения с ней. При случайном контакте промойте соответствующее место водой. Если эта жидкость попадет в глаза, то дополнительно обратитесь к врачу.** Вытекающая аккумуляторная жидкость может привести к раздражению кожи или к ожогам.
- ▶ **Не используйте поврежденные или измененные аккумуляторы или инструменты.** Поврежденные или измененные аккумуляторы могут повести себя непредсказуемо, что может привести к возгоранию, взрыву или риску получения травмы.
- ▶ **Не кладите аккумулятор или инструмент в огонь и не подвергайте их воздействию высоких температур.** Огонь или температура выше 130 °C могут привести к взрыву.
- ▶ **Выполняйте все инструкции по зарядке и не заряжайте аккумулятор или инструмент при температуре, выходящей за указанный диапазон.** Неправильная зарядка или зарядка при температурах, выходящих за указанный диапазон, могут повредить батарею и повысить риск возгорания.

Сервис

- ▶ **Ремонт электроинструмента должен выполняться только квалифицированным персоналом и только с применением оригинальных запасных частей.** Этим обеспечивается безопасность электроинструмента.
- ▶ **Никогда не обслуживайте поврежденные аккумуляторы.** Обслуживать аккумуляторы разрешается только производителю или авторизованной сервисной организации.

Указания по технике безопасности для воздушных насосов



При использовании воздушного насоса убедитесь, что предельно допустимое значение давления накачиваемого изделия не превышено. Изделие может лопнуть или разорваться, а вы можете получить травму.



Шланг и металлические элементы переходников могут перегреваться при продолжительной работе. Делайте перерывы при длительной работе и при необходимости давайте деталям остыть.

- ▶ **Не оставляйте воздушный насос без присмотра.**
- ▶ **Не допускайте непреднамеренного запуска воздушного насоса до того, как на насосе будет установлено давление и насос будет правильно подключен к изделию, которое необходимо накачать.**

Насос прекращает работу при достижении заданного или макс. давления.

- ▶ **После накачивания проверьте давление вашего изделия с помощью измерительного прибора для калибровки.** Несоответствующее давление может привести к возникновению опасных ситуаций, изменению управляемости вашего автомобиля.
- ▶ **Не давайте детям пользоваться воздушным насосом. Не направляйте воздушный шланг или воздушный поток ко рту, ушам или глазам людей или животных и не пускайте пыль или другие частицы на людей или животных.** Это может привести к травмам.
- ▶ **Не используйте воздушный насос, если дисплей или другие элементы неисправны.** Допустимое давление изделия, которое предстоит накачать, может быть превышено, что может привести к возникновению опасных ситуаций.



Защищайте воздушный насос от высоких температур, например, от продолжительного воздействия солнечных лучей, огня, а также воды и влаги. Существует опасность взрыва.

Описание продукта и услуг



Прочтите все указания и инструкции по технике безопасности. Несоблюдение указаний по технике безопасности и инструк-

ций может привести к поражению электрическим током, пожару и/или тяжелым травмам.

Пожалуйста, соблюдайте иллюстрации в начале руководства по эксплуатации.

Применение по назначению

Воздушный насос предназначен для накачивания шин велосипедов, мотоциклов и автомобилей, а также для маленьких надувных игрушек, спортивных и пляжных принадлежностей.

Насос не подходит для накачивания больших шин (например, шин грузовых автомобилей) или больших предметов (например, надувных матрасов).

Воздушный насос предназначен только и исключительно для использования в домашнем хозяйстве.

Изображенные составные части

Нумерация представленных компонентов выполнена по изображению воздушного насоса на странице с иллюстрациями.

- (1) Крышка верхнего отсека для хранения
- (2) Переходник для ниппеля
- (3) Шариковая игла
- (4) Адаптер объема

- (5) Выключатель 
 - (6) Кнопка снижения заданного значения давления (-)
 - (7) Кнопка смены единиц (UNIT)/подсветки
 - (8) Дисплей
 - (9) Напорный шланг
 - (10) Кнопка увеличения заданного значения давления (+)
 - (11) Кнопка насоса (START/STOP)
 - (12) Подсветка
 - (13) Зажим шланга
 - (14) Кабель USB
 - (15) Блок питания со штепсельной вилкой^{a)} (в зависимости от страны)
 - (16) Гнездо USB Type-C^{b)}
- a) **Изображенные или описанные принадлежности не входят в стандартный объем поставки. Полный ассортимент принадлежностей Вы найдете в нашей программе принадлежностей.**
- b) USB Type-C® и USB-C® являются торговыми марками организации «USB Implementers Forum».

Элементы индикации

- (a) Индикатор единицы измерения
- (b) Индикатор значения измерения
- (c) Предупреждение
- (d) Индикатор заряженности аккумуляторной батареи
- (e) Индикатор заданного значения давления (PRESET)

Технические данные

Аккумуляторный воздушный насос		EasyPump
Товарный номер		3 603 J47 0..
Номинальное напряжение	V=	3,6
Макс. рабочий объем	л/мин	10
Макс. давление	бар	10,3
	фунт/ кв.дюйм	150
	кПа	1030
Масса согласно EPTA-Procedure 01:2014	кг	0,43
Рекомендуемая температура внешней среды во время зарядки	°C	+10 ... +40
Допустимая температура внешней среды во время эксплуатации и во время хранения	°C	0 ... +50

Аккумуляторный воздушный насос		EasyPump
Рекомендуемый блок питания со штепсельной вилкой ^{A)}		2 609 120 7.. 1 600 A01 6..
Рекомендуемый кабель USB		1 600 A01 6A8
Аккумуляторная батарея		Литий-ионная
Зарядное напряжение	V	5
Макс. зарядный ток	A	1
Емкость	A·ч	3,0
Энергия	Вт·ч	10,8
Число аккумуляторных элементов		1

A) Дополнительные технические данные см. на сайте: <http://www.bosch-do-it.com/ecodesign>

Данные по шуму и вибрации

Шумовая эмиссия определена в соответствии с **EN 62841-1**.

A-взвешенный уровень звукового давления от электроинструмента обычно составляет **71 дБ(A)**. Погрешность K = 3 дБ. Уровень шума во время работы может превышать указанные значения. **Применяйте средства защиты органов слуха!**

Суммарная вибрация a_v (векторная сумма трех направлений) и погрешность K определены в соответствии с **EN 62841-1**:

$$a_v = 4 \text{ м/с}^2, K = 1,5 \text{ м/с}^2.$$

Указанные в настоящих инструкциях уровень вибрации и значение шумовой эмиссии измерены по методике измерения, прописанной в стандарте, и могут быть использованы для сравнения электроинструментов. Они также пригодны для предварительной оценки уровня вибрации и шумовой эмиссии.

Уровень вибрации и значение шумовой эмиссии указаны для основных видов работы с электроинструментом. Однако если электроинструмент будет использован для выполнения других работ с применением непредусмотренных изготовителем рабочих инструментов или техническое обслуживание не будет отвечать предписаниям, то значения уровня вибрации и шумовой эмиссии могут быть иными. Это может значительно повысить общий уровень вибрации и общую шумовую эмиссию в течение всей продолжительности работы.

Для точной оценки уровня вибрации и шумовой эмиссии в течение определенного временного интервала нужно учитывать также и время, когда инструмент выключен или, хотя и включен, но не находится в работе. Это может значительно сократить уровень вибрации и шумовую эмиссию в пересчете на полное рабочее время.

Предусмотрите дополнительные меры безопасности для защиты оператора от воздействия вибрации, например: техническое обслуживание электроинструмента и рабочих инструментов, меры по поддержанию рук в тепле, организация технологических процессов.

Сборка

Зарядка аккумуляторной батареи (см. рис. А)

► **Пользуйтесь только блоками питания со штепсельной вилкой, указанными в технических характеристиках.** Только эти блоки питания со штепсельной вилкой пригодны для литий-ионной аккумуляторной батареи вашего воздушного насоса.

Указание: аккумуляторная батарея поставляется в частично заряженном состоянии. Для обеспечения полной мощности аккумуляторной батареи зарядите ее полностью перед первым применением при помощи блока питания со штепсельной вилкой.

Литий-ионная аккумуляторная батарея может быть заряжена в любое время без сокращения срока службы. Прерывание процесса зарядки не наносит вреда аккумуляторной батарее.

Литий-ионная аккумуляторная батарея защищена от глубокой разрядки системой «Electronic Cell Protection (ECP)». Защитная схема выключает воздушный насос при разряженной аккумуляторной батарее.

► **Не нажимайте выключатель, если воздушный насос автоматически отключился из-за разряженной аккумуляторной батареи.** Аккумуляторная батарея может быть повреждена.

Чтобы зарядить аккумуляторную батарею, соедините гнездо USB Type-C® (16) кабелем USB (14) с блоком питания со штепсельной вилкой (15). Вставьте вилку блока питания со штепсельной вилкой в розетку.





Начинается процесс зарядки, что отображается в виде непрерывных полос на индикаторе заряженности аккумуляторной батареи (d). Воздушный насос нельзя использовать во время зарядки.

По завершении процесса зарядки индикатор заряженности аккумуляторной батареи (d) горит непрерывно до тех пор, пока воздушный насос не будет отсоединен от сети.

При продолжительном простое отсоедините блок питания со штепсельной вилкой (15) от электросети.

Индикатор заряженности аккумуляторной батареи

Индикатор заряженности аккумуляторной батареи (d) отображает степень заряженности аккумуляторной батареи на дисплее:

Индикатор	Емкость
	75–100 %
	50–75 %
	25–50 %
	5–25 %
	0–5 %

Установка/замена переходника (см. рис. В)

Выберите переходник в соответствии с целью применения:

- Переходник для ниппеля (2) подходит, например, для накачивания велосипедных шин,
- шариковая игла (3) подходит, например, для накачивания футбольных мячей,
- адаптер объема (4) подходит, например, для накачивания не крупного пляжного и спортивного инвентаря, например, мячей для игры в воде.

Открутите крышку (1) верхнего отсека для хранения и извлеките переходник.

Ввинтите переходник до упора в напорный шланг (9).

Для стандартных автомобильных ниппелей переходник не требуется (некоторые из таких ниппелей также используются на велосипедах).

Работа с инструментом

Включение электроинструмента

Включение/выключение

Для включения или выключения воздушного насоса нажмите выключатель (5). При выключении сохраняется последнее установленное значение давления.

Если ни одна кнопка на воздушном насосе не нажата в течение прим. 3 мин насос отключается автоматически для защиты аккумуляторной батареи.

Включение/выключение подсветки

Для включения и выключения подсветки (12) нажмите и удерживайте кнопку смены единиц/подсветки (7) прим. 1 с.

► **Не смотрите прямо на подсветку, она может Вас ослепить.**

Смена единицы измерения

Для отображения давления доступны такие единицы измерения, как бар, фунт/кв.дюйм и кПа.

Для смены единиц измерения коротко нажимайте кнопку смены единиц/подсветки (7), пока на индикаторе единиц измерения (a) не будет отражаться необходимая единица измерения.

Накачивание

При необходимости установите необходимый переходник на напорный шланг (9). При наличии снимите крышку ниппеля с предмета, который вы будете накачивать. Надежно прикрутите напорный шланг (9) с переходником или без него на ниппель или воткните в него. Текущее давление на подключенном изделии отображается на индикаторе значения измерения (b).

Накачивание с автоматическим отключением (AUTOSTOP):

- На индикаторе заданного значения давления (e) появится последнее установленное значение давления. При первом использовании (заводские настройки)

или при удалении заданного значения давления на индикаторе появляется «--».

- Чтобы установить или изменить заданное давление: нажимайте кнопку снижения заданного значения давления **(6)** или кнопку увеличения заданного значения давления **(10)** до тех пор, пока на индикаторе заданного значения давления **(e)** не будет установлено необходимое значение. При длительном нажатии на кнопки давление изменяется быстрее.
- Нажмите кнопку насоса **(11)**, чтобы начать работу. Во время работы насоса также можно задать новое значение давления.
- Работа насоса прекращается автоматически при достижении заданного значения давления. Установленное значение давления сохраняется при выключении.

Накачивание без автоматического выключения (MANUAL):

- Для насосов без автоматики отключения нельзя установить целевое значение давления («--» на индикаторе заданного значения давления **(e)**). Чтобы удалить имеющееся заданное давление, нажимайте кнопку снижения заданного значения давления **(6)**, пока не появится «--».
- Нажмите кнопку насоса **(11)**, чтобы начать работу. Текущее давление на подключенном изделии отображается на индикаторе значения измерения **(b)**.
- При достижении необходимого давления на индикаторе значения измерения **(b)**, снова нажмите кнопку насоса **(11)**, чтобы завершить работу.

Неполадка: Причины и устранение

Причина	Способ устранения
Предупреждение (c) на дисплее, воздушный насос отключается	
Температура воздушного насоса находится за пределами диапазона рабочей температуры.	Дайте воздушному насосу стабилизировать свою температуру перед последующим включением.
Предупреждение (c) на дисплее в процессе накачивания	
Слишком высокое потребление электроэнергии.	Убедитесь в свободном прохождении воздушного потока через напорный шланг или другие элементы.
Предупреждение (c) на дисплее при подключенном блоке питания со штепсельной вилкой	
Температура окружающей среды находится за пределами допустимого диапазона температуры при зарядке.	Дайте воздушному насосу стабилизировать свою температуру. Зарядка начинается автоматически при достижении допустимого температурного диапазона, и предупреждающий индикатор гаснет.

Причина Способ устранения

Индикатор «Eg1» на дисплее

Датчик давления не работает.	Отдайте воздушный насос на проверку в сервисную мастерскую Bosch .
------------------------------	---

Индикатор «Eg2» на дисплее

Давление воздуха в подключенном изделии превышает диапазон измерения воздушного насоса.	Подключайте воздушный насос только к изделиям, давление воздуха в которых не превышает максимальное давление, указанное в технических характеристиках.
---	--

Техобслуживание и сервис

Техобслуживание и очистка

► Для качественной и надежной работы поддерживайте воздушный насос и вентиляционные щели в чистоте.

Если аккумулятор больше не работает, то обратитесь, пожалуйста, в авторизованную сервисную мастерскую для электроинструментов фирмы **Bosch**.

Реализацию продукции разрешается производить в магазинах, отделах (секциях), павильонах и киосках, обеспечивающих сохранность продукции, исключающих попадание на неё атмосферных осадков и воздействие источников повышенных температур (резкого перепада температур), в том числе солнечных лучей.

Продавец (изготовитель) обязан предоставить покупателю необходимую и достоверную информацию о продукции, обеспечивающую возможность её правильного выбора. Информация о продукции в обязательном порядке должна содержать сведения, перечень которых установлен законодательством Российской Федерации.

Если приобретаемая потребителем продукция была в употреблении или в ней устранился недостаток (недостатки), потребителю должна быть предоставлена информация об этом.

В процессе реализации продукции должны выполняться следующие требования безопасности:

- Продавец обязан довести до сведения покупателя фирменное наименование своей организации, место её нахождения (адрес) и режим её работы;
- Образцы продукции в торговых помещениях должны обеспечивать возможность ознакомления покупателя с надписями на изделиях и исключать любые самостоятельные действия покупателей с изделиями, приводящие к запуску изделий, кроме визуального осмотра;
- Продавец обязан довести до сведения покупателя информацию о подтверждении соответствия этих изделий установленным требованиям, о наличии сертификатов или деклараций о соответствии;
- Запрещается реализация продукции при отсутствии (утрате) её идентификационных признаков, с истёк-

шим сроком годности, следами порчи и без инструкции (руководства) по эксплуатации, обязательного сертификата соответствия либо знака соответствия.

Сервис и консультирование по вопросам применения

Сервисный отдел ответит на все Ваши вопросы по ремонту и обслуживанию Вашего продукта, а также по запчастям. Изображения с пространственным разделением деталей и информацию по запчастям можно посмотреть также по адресу: www.bosch-pt.com

Коллектив сотрудников Bosch, предоставляющий консультации на предмет использования продукции, с удовольствием ответит на все Ваши вопросы относительно нашей продукции и ее принадлежностей.

Пожалуйста, во всех запросах и заказах запчастей обязательно указывайте 10-значный товарный номер по заводской табличке изделия.

Для региона: Россия, Беларусь, Казахстан, Украина

Гарантийное обслуживание и ремонт электроинструмента, с соблюдением требований и норм изготовителя производится на территории всех стран только в фирменных или авторизованных сервисных центрах «Роберт Бош». ПРЕДУПРЕЖДЕНИЕ! Использование контрафактной продукции опасно в эксплуатации, может привести к ущербу для Вашего здоровья. Изготовление и распространение контрафактной продукции преследуется по Закону в административном и уголовном порядке.

Россия

Уполномоченная изготовителем организация:
ООО «Роберт Бош» Вашутинское шоссе, вл. 24
141400, г. Химки, Московская обл.
Тел.: +7 800 100 8007
E-Mail: info.powertools@ru.bosch.com
www.bosch-pt.ru

Дополнительные адреса сервисных центров вы найдете по ссылке:

www.bosch-pt.com/serviceaddresses

В случае выхода электроинструмента из строя в течение гарантийного срока эксплуатации по вине изготовителя, владелец имеет право на бесплатный гарантийный ремонт, при соблюдении следующих условий:

- отсутствие механических повреждений;
- отсутствие признаков нарушения требований руководства по эксплуатации
- наличие в руководстве по эксплуатации отметки продавца о продаже и подписи покупателя;
- соответствие серийного номера электроинструмента и серийному номеру в гарантийном талоне;
- отсутствие следов некавалифицированного ремонта.

Гарантия не распространяется на:

- любые поломки, связанные с форс-мажорными обстоятельствами;
- нормальный износ: электроинструмента, так же, как и все электрические.

Гарантией не покрывается ремонт, потребность в котором возникает вследствие нормального износа, сокращающего срок службы таких частей инструмента, как присоединительные контакты, провода, щётки и т.п.:

- естественный износ (полная выработка ресурса);
- оборудование и его части, выход из строя которых стал следствием неправильной установки, несанкционированной модификации, неправильного применения, нарушение правил обслуживания или хранения;
- неисправности, возникшие в результате перегрузки электроинструмента. (К безусловным признакам перегрузки инструмента относятся: появление цвета побежалости, деформация или оплавление деталей и узлов электроинструмента, потемнение или обугливание изоляции проводов электродвигателя под действием высокой температуры.)

Транспортировка

На вложенные литиево-ионные аккумуляторные батареи распространяются требования в отношении транспортировки опасных грузов. Аккумуляторные батареи могут перевозиться самим пользователем автомобильным транспортом без необходимости соблюдения дополнительных норм.

При перевозке с привлечением третьих лиц (напр.: самолетом или транспортным экспедитором) необходимо соблюдать особые требования к упаковке и маркировке. В этом случае при подготовке груза к отправке необходимо участие эксперта по опасным грузам.

Утилизация



Воздушные насосы, аккумуляторные батареи, принадлежности и упаковку необходимо сдавать на экологически чистую утилизацию.



Не выбрасывайте воздушные насосы и аккумуляторные батареи/батарейки в бытовой мусор!

Только для стран-членов ЕС:

В соответствии с европейской директивой 2012/19/EU отслужившие воздушные насосы и, в соответствии с европейской директивой 2006/66/EC, поврежденные либо отслужившие аккумуляторные батареи/батарейки нужно собирать отдельно и сдавать на экологически чистую рекуперацию.

Аккумуляторы/батареи:

Литий-ионные:

Пожалуйста, учитывайте указания в разделе "Транспортировка" (см. „Транспортировка“, Страница 102).

- ▶ **Интегрированные аккумуляторные батареи разрешается извлекать специалистам и только для утилизации.** Вскрытие корпуса чревато разрушением воздушного насоса.

Перед тем, как извлечь аккумуляторную батарею из воздушного насоса, держите насос включенным до тех пор, пока аккумуляторная батарея полностью не разрядится.

Выкрутите винты на корпусе и снимите обшивку корпуса, чтобы извлечь аккумуляторную батарею. Во избежание короткого замыкания отсоедините по очереди все контакты на аккумуляторной батарее и изолируйте полюса. Даже после полной разрядки аккумуляторная батарея еще имеет остаточную емкость, которая может высвободиться при коротком замыкании.

Українська

Вказівки з техніки безпеки

Загальні вказівки з техніки безпеки для електроінструментів

▲ ПОПЕРЕДЖЕННЯ

Прочитайте всі вказівки з техніки безпеки, інструкції, ілюстрації та специфікації, надані з цим

електроінструментом. Невиконання усіх поданих нижче інструкцій може призвести до ураження електричним струмом, пожежі і/або серйозної травми.

Добре зберігайте на майбутнє ці попередження і вказівки.

Під поняттям «електроінструмент» в цих застереженнях мається на увазі електроінструмент, що працює від мережі (з електрокабелем) або від акумуляторної батареї (без електрокабелю).

Безпека на робочому місці

- ▶ **Тримайте своє робоче місце в чистоті і забезпечте добре освітлення робочого місця.** Безлад або погане освітлення на робочому місці можуть призвести до нещасних випадків.
- ▶ **Не працюйте з електроінструментом у середовищі, де існує небезпека вибуху внаслідок присутності горючих рідин, газів або пилу.** Електроінструменти можуть породжувати іскри, від яких може займатися пил або пари.
- ▶ **Під час праці з електроінструментом не підпускайте до робочого місця дітей та інших людей.** Ви можете втратити контроль над електроінструментом, якщо Ви не будете зосереджені на виконанні роботи.

Електрична безпека

- ▶ **Штепсель електроінструмента повинен пасувати до розетки. Не дозволяється міняти щось в штепселі. Для роботи з електроінструментами, що мають захисне заземлення, не використовуйте адаптери.** Використання оригінального штепселя та належної розетки зменшує ризик ураження електричним струмом.
- ▶ **Уникайте контакту частин тіла із заземленими поверхнями, напр., трубами, батареями опалення, плитами та холодильниками.** Коли Ваше тіло

заземлене, існує збільшена небезпека ураження електричним струмом.

- ▶ **Захищайте електроінструменти від дощу і вологи.** Попадання води в електроінструмент збільшує ризик ураження електричним струмом.
- ▶ **Не використовуйте мережний шнур живлення не за призначенням. Ніколи не використовуйте мережний шнур для перенесення або перетягування електроінструмента або витягання штепселя з розетки. Захищайте кабель від тепла, мастила, гострих країв та рухомих деталей електроінструмента.** Пошкоджений або закручений кабель збільшує ризик ураження електричним струмом.
- ▶ **Для зовнішніх робіт обов'язково використовуйте лише такий подовжувач, що придатний для зовнішніх робіт.** Використання подовжувача, що розрахований на зовнішні роботи, зменшує ризик ураження електричним струмом.
- ▶ **Якщо не можна запобігти використанню електроінструмента у вологому середовищі, використовуйте пристрій захисного вимкнення.** Використання пристрою захисного вимкнення зменшує ризик ураження електричним струмом.

Безпека людей

- ▶ **Будьте уважними, слідкуйте за тим, що Ви робите, та розсудливо поведіться під час роботи з електроінструментом. Не користуйтеся електроінструментом, якщо Ви стомлені або знаходитесь під дією наркотиків, спиртних напоїв або ліків.** Мить неухважності при користуванні електроінструментом може призвести до серйозних травм.
- ▶ **Використовуйте засоби індивідуального захисту. Завжди вдягайте захисні окуляри.** Застосування засобів індивідуального захисту для відповідних умов, напр., захисної маски, спецвзуття, що не ковзається, каски та навушників, зменшує ризик травм.
- ▶ **Уникайте випадкового вмикання. Перш ніж увімкнути електроінструмент в електромережу або під'єднати акумуляторну батарею, брати його в руки або переносити, впевніться в тому, що електроінструмент вимкнений.** Тримання пальця на вимикачі під час перенесення електроінструмента або підключення в розетку увімкнутого електроінструмента може призвести до травм.
- ▶ **Перед тим, як вмикати електроінструмент, приберіть налагоджувальні інструменти або гайковий ключ.** Перебування налагоджувального інструмента або ключа в частині електроінструмента, що обертається, може призвести до травм.
- ▶ **Уникайте неприродного положення тіла. Завжди зберігайте стійке положення та тримайте рівновагу.** Це дозволить Вам краще контролювати електроінструмент у небезпечних ситуаціях.

- ▶ **Вдягайте придатний одяг. Не вдягайте просторий одяг та прикраси. Не підставляйте волосся й одяг до деталей, що рухаються.** Просторий одяг, довге волосся та прикраси можуть потрапити в деталі, що рухаються.
- ▶ **Якщо існує можливість монтувати пиловідсмоктувальні або пилоуловлюючі пристрої, переконайтеся, щоб вони були добре під'єднані та правильно використовувалися.** Використання пиловідсмоктувального пристрою може зменшити небезпеки, зумовлені пилом.
- ▶ **Добре знання електроінструментів, отримане в результаті частого їх використання, не повинно призводити до самовпевненості й ігнорування принципів техніки безпеки.** Необережна дія може в одну мить призвести до важкої травми.

Правильне поводження та користування електроінструментами

- ▶ **Не перевантажуйте електроінструмент.** Використовуйте такий електроінструмент, що спеціально призначений для відповідної роботи. З придатним електроінструментом Ви з меншим ризиком отримаєте кращі результати роботи, якщо будете працювати в зазначеному діапазоні потужності.
- ▶ **Не користуйтеся електроінструментом з пошкодженим вимикачем.** Електроінструмент, який не вмикається або не вимикається, є небезпечним і його треба відремонтувати.
- ▶ **Перед тим, як регулювати що-небудь в електроінструменті, міняти приладдя або ховати електроінструмент, витягніть штепсель із розетки та/або витягніть акумуляторну батарею.** Ці попереджувальні заходи з техніки безпеки зменшують ризик випадкового запуску електроінструмента.
- ▶ **Ховайте електроінструменти, якими Ви саме не користуєтеся, від дітей. Не дозволяйте користуватися електроінструментом особам, що не знайомі з його роботою або не читали ці вказівки.** Використання електроінструментів недосвідченими особами може бути небезпечним.
- ▶ **Старанно доглядайте за електроінструментами і приладдям.** Перевіряйте, щоб рухомі деталі електроінструмента були правильно розташовані та не заїдали, не були пошкодженими або у будь-якому іншому стані, який міг би вплинути на функціонування електроінструмента. Пошкоджені електроінструменти потрібно відремонтувати, перш ніж користуватися ними знову. Велика кількість нещасних випадків спричиняється поганим доглядом за електроінструментами.
- ▶ **Тримайте різальні інструменти нагостреними та в чистоті.** Старанно доглянуті різальні інструменти з гострим різальним краєм менше застряють та легші в експлуатації.
- ▶ **Використовуйте електроінструмент, приладдя до нього, робочі інструменти тощо відповідно до цих**

вказівок. Беріть до уваги при цьому умови роботи та специфіку виконуваної роботи. Використання електроінструментів для робіт, для яких вони не передбачені, може призвести до небезпечних ситуацій.

- ▶ **Тримайте рукоятки і поверхні захвату сухими і чистими, слідкуйте, щоб на них не було оливи або густого мастила.** Слизькі рукоятки і поверхні захвату унеможливають безпечне поводження з електроінструментом та його контролювання в неочікуваних ситуаціях.

Правильне поводження та користування електроінструментами, що працюють на акумуляторних батареях

- ▶ **Заряджайте акумуляторні батареї лише в заряджувальних пристроях, рекомендованих виготовлювачем.** Використання заряджувального пристрою для акумуляторних батарей, для яких він не передбачений, може призводити до пожежі.
- ▶ **Використовуйте в електроінструментах лише рекомендовані акумуляторні батареї.** Використання інших акумуляторних батарей може призводити до травм та пожежі.
- ▶ **Не зберігайте акумуляторну батарею, якою Ви саме не користуєтеся, поряд із канцелярськими скріпками, ключами, цвяхами, гвинтами та іншими невеликими металевими предметами, які можуть спричинити перемикання контактів.** Коротке замикання між контактами акумуляторної батареї може спричинити опіки або пожежу.
- ▶ **При неправильному використанні з акумуляторної батареї може потекти рідина. Уникайте контакту з нею. При випадковому контакті промийте відповідне місце водою. Якщо рідина потрапила в очі, додатково зверніться до лікаря.** Акумуляторна рідина може спричинити подразнення шкіри або опіки.
- ▶ **Не використовуйте пошкоджені або модифіковані акумулятори або електроінструменти.** Пошкоджені або модифіковані акумулятори можуть поводитися неочікувано, що може призвести до пожежі, вибуху або ризику травм.
- ▶ **Не піддавайте акумулятор або електроінструмент дії вогню або високих температур.** Вогонь або температури вищі за 130 °C можуть призвести до вибуху.
- ▶ **Виконуйте всі вказівки із заряджання і не заряджайте акумулятор або електроінструмент за температур, що виходять за вказані в інструкції межі.** Неправильне заряджання або заряджання за температур, що виходять за вказані межі, може пошкодити батарею і підвищити ризик займання.

Сервіс

- ▶ **Відавайте свій електроінструмент на ремонт лише кваліфікованим фахівцям та лише з використанням оригінальних запчастин.** Це

забезпечить роботу пристрою протягом тривалого часу.

- ▶ **Ніколи не обслуговуйте пошкоджені акумулятори.** Обслуговувати акумулятори дозволяється лише виробнику або авторизованим сервісним організаціям.

Вказівки з техніки безпеки для повітряних насосів



При використанні повітряного насоса переконайтеся, що гранично допустиме значення тиску виробу, що накачується, не перевищено. Виріб може лопнути або розірватися, а ви можете травмуватися.



Шланг і металеві елементи перехідників можуть перегріватися при тривалій роботі. Робіть перерви при тривалій роботі і за необхідності давайте деталям охолонути.

- ▶ **Не залишайте повітряний насос без нагляду.**
- ▶ **Уникайте випадкового запуску повітряного насоса до того, як на насосі буде встановлено тиск і насос буде правильно підключений до виробу, який необхідно накачати.** Насос припиняє роботу при досягненні заданого або макс. тиску.
- ▶ **Після накачування перевірте тиск вашого виробу за допомогою відкаліброваного вимірювального приладу.** Невідповідний тиск може призвести до виникнення небезпечних ситуацій, наприклад, зміни ходових характеристик вашого автомобіля.
- ▶ **Не давайте дітям користуватися повітряним насосом. Не спрямовуйте повітряний шланг або повітряний потік до рота, вух або очей людей чи тварин і не пускайте пил або інші часточки на людей або тварин.** Це може спричинити травми.
- ▶ **Припиніть використовувати повітряний насос, якщо дисплей чи інші деталі несправні.** Допустимий тиск виробу, який потрібно накачати, може бути перевищений, внаслідок чого можуть виникнути небезпечні ситуації.



Захищайте повітряний насос від нагрівання, зокрема, на сонці, а також від вогню, води та вологі. Існує небезпека вибуху.

Опис продукту і послуг



Прочитайте всі застереження і вказівки. Невиконання вказівок з техніки безпеки та інструкцій може

призвести до ураження електричним струмом, пожежі та/або важких серйозних травм.

Будь ласка, дотримуйтеся ілюстрацій на початку інструкції з експлуатації.

Призначення приладу

Повітряний насос призначений для накачування шин велосипедів, мотоциклів і автомобілів, а також для маленьких надувних іграшок, спортивних і пляжних аксесуарів.

Насос не підходить для накачування великих шин (наприклад, шин вантажних автомобілів) або великих предметів (наприклад, надувних матраців).

Повітряний насос призначений виключно для домашнього використання.

Зображені компоненти

Нумерація зображених компонентів посилається на зображення повітряного насоса на сторінці з малюнком.

- (1) Кришка верхнього відсіку для зберігання
 - (2) Перехідник для ніпеля
 - (3) Голка для накачування м'яча
 - (4) Адаптер обсягу
 - (5) Вимикач \odot
 - (6) Кнопка зниження заданого значення тиску (-)
 - (7) Кнопка зміни одиниць вимірювання (UNIT)/ підсвітлювального світлодіода
 - (8) Дисплей
 - (9) Напірний шланг
 - (10) Кнопка збільшення заданого значення тиску (+)
 - (11) Кнопка насоса (START/STOP)
 - (12) Підсвітлювальний світлодіод
 - (13) Затискач шланга
 - (14) USB-кабель
 - (15) Блок живлення зі штепсельною вилкою^{a)} (залежно від країни)
 - (16) Гніздо USB Type-C^{b)}
- a) **Зображене або описане приладдя не входить в стандартний обсяг поставки. Повний асортимент приладдя Ви знайдете в нашій програмі приладдя.**
- b) USB Type-C® і USB-C® є торговими марками організації «USB Implementers Forum».

Елементи індикації

- Індикатор одиниць вимірювання
- Індикатор значення вимірювання
- Попереджувальна індикація
- Індикатор зарядженості акумуляторної батареї
- Індикатор заданого значення тиску (PRESET)

Технічні дані

Акумуляторний повітряний насос	EasyPump	
Товарний номер		3 603 J47 0..
Ном. напруга	V=	3,6
Макс. робочий об'єм	л/хвил	10

Акумуляторний повітряний насос		EasyPump
Макс. тиск		
	бар	10,3
	фунт/ кв. дюйм	150
	кПа	1030
Вага відповідно до EPTA-Procedure 01:2014	кг	0,43
Рекомендована температура навколишнього середовища при заряджанні	°C	+10 ... +40
Допустима температура навколишнього середовища при експлуатації і при зберіганні	°C	0 ... +50
Рекомендований блок живлення зі штепсельною вилкою ^{A)}		2 609 120 7.. 1 600 A01 6..
Рекомендований USB-кабель		1 600 A01 6A8
Акумуляторна батарея		Літій-іонні
Зарядна напруга	V	5
Макс. зарядний струм	A	1
Ємність	Aч	3,0
Енергія	Вт год	10,8
Кількість акумуляторних елементів		1

A) Інші технічні характеристики див. на сайті:
<http://www.bosch-do-it.com/ecodesign>

Інформація щодо шуму і вібрації

Значення звукової емісії визначені відповідно до **EN 62841-1**.

A-зважений рівень звукового тиску від електроінструменту, як правило становить **71 дБ(A)**. Похибка K = 3 дБ. Рівень шуму під час роботи може перебільшувати вказані значення. **Вдягайте навушники!**

Сумарна вібрація a_h (векторна сума трьох напрямків) і похибка K визначені відповідно до **EN 62841-1**:
 $a_h = 4 \text{ м/с}^2$, K = **1,5 м/с²**.

Зазначені в цих вказівках рівень вібрації і рівень емісії шуму вимірювалися за визначеною в стандартах процедурою; ними можна користуватися для порівняння приладів. Вони також придатні для попередньої оцінки рівня вібрації і рівня емісії шуму.

Зазначені рівень вібрації і рівень емісії шуму стосуються основних робіт, для яких застосовується електроінструмент. Однак у разі застосування електроінструмента для інших робіт, роботи з іншим приладдям або у разі недостатнього технічного

обслуговування рівень вібрації і рівень емісії шуму можуть бути іншими. В результаті рівень вібрації і рівень емісії шуму протягом всього робочого часу можуть значно зрости.

Для точної оцінки рівня вібрації і рівня емісії шуму потрібно також враховувати інтервали часу, коли електроінструмент вимкнений або, хоча й увімкнений, але фактично не працює. Це може значно зменшити сумарний рівень вібрації і рівень емісії шуму протягом робочого часу.

Визначте додаткові заходи безпеки для захисту оператора електроінструмента від вібрації, напр.: технічне обслуговування електроінструмента і робочих інструментів, нагрівання рук, організація робочих процесів.

Монтаж

Заряджання акумуляторної батареї (див. мал. А)

► **Використовуйте лише блоки живлення зі штепсельною вилкою, зазначені в технічних даних.**

Лише на ці блоки живлення зі штепсельною вилкою розрахований літій-іонний акумулятор, що використовується у вашому повітряному насосі.

Вказівка: акумуляторна батарея постачається частково зарядженою. Для забезпечення повної потужності акумулятора повністю зарядіть його перед першим застосуванням за допомогою блоку живлення зі штепсельною вилкою.

Літій-іонний акумулятор можна заряджати коли завгодно, це не скорочує його експлуатаційний ресурс. Переривання процесу заряджання не пошкоджує акумулятор.

Літій-іонний акумулятор захищений від глибокого розрядження системою «Electronic Cell Protection (ECP)». При розрядженому акумуляторі повітряний насос завдяки схемі захисту вимикається.

► **Не натискайте вимикач, якщо повітряний насос автоматично відключився через розряджену акумуляторну батарею.** Акумуляторна батарея може пошкодитись.

Щоб зарядити акумуляторну батарею, під'єднайте гніздо USB Type-C® **(16)** через USB-кабель **(14)** до блока живлення зі штепсельною вилкою **(15)**. Встроміть блок живлення зі штепсельною вилкою в розетку.

Починається процес заряджання, що відображається у вигляді безперервних смуг на індикаторі зарядженості акумуляторної батареї **(d)**. Повітряний насос не можна використовувати під час заряджання.

Після завершення процесу заряджання індикатор зарядженості акумуляторної батареї **(d)** світитиметься безперервно, поки повітряний насос не буде від'єднано від мережі.

Якщо блок живлення зі штепсельною вилкою (15) не буде потрібний протягом тривалого часу, витягніть штепсель з розетки.

Індикатор зарядженості акумуляторної батареї

Індикатор зарядженості акумуляторної батареї (d) відображає ступінь зарядженості акумуляторної батареї на дисплеї:

Індикатор	Ємність
	75–100 %
	50–75 %
	25–50 %
	5–25 %
	0–5 %

Монтаж/заміна перехідника (див. мал. В)

Виберіть перехідник відповідно до мети застосування:

- Перехідник для ніпеля (2): підходить, наприклад, для накачування велосипедних шин,
- Голка для накачування м'яча (3): підходить, наприклад, для накачування футбольних м'ячів,
- Адаптер обсягу (4): підходить, наприклад, для накачування дрібного пляжного і спортивного інвентарю, наприклад, м'ячів для гри у воді.

Відкрутіть кришку (1) верхнього відсіку для зберігання і витягніть перехідник.

Вкрутіть перехідник до упору в напірний шланг (9).

Для стандартних автомобільних ніпелів перехідник не потрібен (деякі з таких ніпелів також використовуються на велосипедах).

Експлуатація

Початок роботи

Увімкнення/вимкнення

Для увімкнення та вимкнення повітряного насоса натисніть вимикач (5). При вимкненні зберігається останнє встановлене значення тиску.

Якщо протягом прибл. 3 хвилин не натиснути жодну кнопку на повітряному насосі, насос відключається автоматично для захисту акумуляторної батареї.

Увімкнення/вимкнення підсвітлювального світлодіода

Для увімкнення та вимкнення підсвітлювального світлодіода (12) натискайте кнопку зміни одиниць вимірювання/підсвітлювального світлодіода (7) впродовж 1 секунди.

- Не дивіться прямо в підсвітлювальний світлодіод, його світло може засліпити Вас.

Зміна одиниці вимірювання

Для відображення тиску доступні такі одиниці вимірювання, як бар, фунт/кв. дюйм і кПа.

Для зміни одиниць вимірювання короткочасно натискайте кнопку зміни одиниць вимірювання/підсвітлювального світлодіода (7), поки на індикаторі одиниць вимірювання не відобразиться необхідна одиниця вимірювання (a).

Накачування

За потреби встановіть необхідний перехідник на напірний шланг (9). За наявності зніміть кришку ніпеля з предмета, який ви будете накачувати.

Прикрутіть напірний шланг (9) з перехідником або без нього на ніпель або вставте в нього. Поточний тиск на підключеному виробі відображається на індикаторі значення вимірювання (b).

Накачування з автоматичним відключенням (AUTOSTOP):

- На індикаторі заданого значення тиску (e) з'являється останнє встановлене значення тиску. При першому використанні (заводське налаштування) або при видаленні заданого значення тиску на індикаторі з'являється «--».
- Щоб встановити або змінити заданий тиск: натискайте кнопку зниження заданого значення тиску (6) або кнопку збільшення заданого значення тиску (10), поки на індикаторі заданого значення тиску не встановиться необхідне значення (e). При тривалому натисканні на кнопки тиск змінюється швидше.
- Натисніть кнопку насоса (11), щоб почати роботу. Під час роботи насоса також можна задати нове значення тиску.
- Робота насоса припиняється автоматично при досягненні заданого значення тиску. Останнє встановлене значення тиску при вимкненні зберігається.

Накачування без автоматичного відключення (MANUAL):

- Для насосів без автоматичного відключення не можна встановити задане значення тиску («--» на індикаторі заданого значення тиску (e)). Щоб видалити наявне задане значення тиску, натискайте кнопку зниження заданого значення тиску, поки не з'явиться (6) «--».
- Натисніть кнопку насоса (11), щоб почати роботу. Поточний тиск на підключеному виробі відображається на індикаторі значення вимірювання (b).
- При досягненні необхідного тиску на індикаторі значення вимірювання (b) знову натисніть кнопку насоса (11), щоб завершити роботу.

Несправності – Причини і усунення

Причина	Усунення
Попереджувальна індикація (c) на дисплеї, повітряний насос вимикається	Температура повітряного насоса знаходиться за
	Дайте повітряному насосу стабілізувати свою

Причина	Усунення
межами діапазону робочої температури.	температуру перед наступним увімкненням.
Попереджувальна індикація (с) на дисплеї під час накачування	
Зависоке споживання струму.	Переконайтеся у вільному проходженні повітряного потоку через напірний шланг або інші елементи.
Попереджувальна індикація (с) на дисплеї при підключеному блоці живлення зі штепсельною вилкою	
Температура навколишнього середовища знаходиться за межами допустимого діапазону температури при заряджанні.	Дайте повітряному насосу стабілізувати свою температуру. Заряджання починається автоматично при досягненні допустимого діапазону температури, і попереджувальна індикація згасає.
Індикація «Ег1» на дисплеї	
Датчик тиску не працює.	Віддайте повітряний насос на перевірку в сервісну майстерню Bosch .
Індикація «Ег2» на дисплеї	
Тиск повітря в підключеному виробі перевищує діапазон вимірювання повітряного насосу.	Підключайте повітряний насос тільки до виробів, тиск повітря в яких не перевищує максимальний тиск, зазначений у технічних характеристиках.

Технічне обслуговування і сервіс

Технічне обслуговування і очищення

- Для якісної і надійної роботи підтримуйте повітряний насос і вентиляційні щілини в чистоті.

Якщо акумуляторна батарея більше не працює, будь ласка, зверніться в авторизований сервісний центр електроінструментів **Bosch**.

Сервіс і консультації з питань застосування

В сервісній майстерні Ви отримаєте відповідь на Ваші запитання стосовно ремонту і технічного обслуговування Вашого продукту. Малюнки в деталях і інформацію щодо запчастин можна знайти за адресою: www.bosch-pt.com Команда співробітників Bosch з надання консультацій щодо використання продукції із задоволенням відповідь на Ваші запитання стосовно нашої продукції та приладдя до неї.

При всіх додаткових запитаннях та замовленні запчастин, будь ласка, зазначайте 10-значний номер для замовлення, що стоїть на паспортній табличці продукту.

Гарантійне обслуговування і ремонт електроінструменту здійснюються відповідно до вимог і норм виготовлювача на території всіх країн лише у фірмових або авторизованих сервісних центрах фірми «Роберт Бош». **ПОПЕРЕДЖЕННЯ!** Використання контрафактної продукції небезпечно в експлуатації і може мати негативні наслідки для здоров'я. Виготовлення і розповсюдження контрафактної продукції переслідується за Законом в адміністративному і кримінальному порядку.

Україна

Бош Сервісний Центр електроінструментів

вул. Крайня 1

02660 Київ 60

Тел.: +380 44 490 2407

Факс: +380 44 512 0591

E-Mail: pt-service@ua.bosch.com

www.bosch-professional.com/ua/uk

Адреса Регіональних гарантійних сервісних майстерень за-значена в Національному гарантійному талоні.

Адреси інших сервісних центрів наведено нижче:

www.bosch-pt.com/serviceaddresses

Транспортування

На додані літєво-іонні акумуляторні батареї розповсюджуються вимоги щодо транспортування небезпечних вантажів. Акумуляторні батареї можуть перевозитися користувачем автомобільним транспортом без потреби виконання додаткових норм.

При пересилці третіми особами (напр.: повітряним транспортом або транспортним експедитором) потрібно додержуватися особливих вимог щодо упаковки та маркування. У цьому випадку у підготовці посилки повинен брати участь експерт з небезпечних вантажів.

Утилізація



Повітряні насоси, акумуляторні батареї, приладдя і упаковку треба здавати на екологічно чисту повторну переробку.



Не викидайте повітряні насоси та акумулятори/батареї в побутове сміття!

Лише для країн ЄС:

Відповідно до європейської Директиви 2012/19/EU повітряні насоси, що вийшли із вживання, та відповідно до європейської Директиви 2006/66/EC пошкоджені або відпрацьовані акумуляторні батареї/батарейки повинні здаватися окремо і утилізуватися екологічно чистим способом.

Акумулятори/батарейки:

Літєво-іонні:

Будь ласка, зважайте на вказівки в розділі "Транспортування" (див. „Транспортування“, Сторінка 108).

- Вбудовані акумуляторні батареї дозволяється виймати лише фахівцям і лише для утилізації. При

відкриванні обшивки корпусу можливе зруйнування повітряного насоса.

Щоб вийняти повітряний насос з електроінструмента, використовуйте повітряний насос до тих пір, поки акумуляторна батарея повністю не розрядиться. Викрутіть гвинти на корпусі і зніміть оболонку корпусу, щоб вийняти акумуляторну батарею. Щоб уникнути короткого замикання, від'єднайте по черзі всі з'єднання акумулятора і заізолюйте полюси. Навіть при повному розрядженні в акумуляторній батареї ще міститься залишкова ємність, яка може вивільнитися при короткому замиканні.

Қазақ

Еуразия экономикалық одағына (Кеден одағына) мүше мемлекеттер аумағында қолданылады

Өндірушінің өнім үшін қарастырған пайдалану құжаттарының құрамында пайдалану жөніндегі осы нұсқаулық, сонымен бірге қосымшалар да болуы мүмкін.

Сәйкестікті растау жайлы ақпарат қосымшада бар. Өнімді өндірген мемлекет туралы ақпарат өнімнің корпусында және қосымшада көрсетілген.

Өндірілген мерзімі Нұсқаулық мұқабасының соңғы бетінде көрсетілген.

Зарядтау құрылғысының өндірілген мерзімі бұйым корпусында көрсетілген.

Импортерге қатысты байланыс ақпарат өнім қаптамасында көрсетілген.

Өнімді пайдалану мерзімі

Өнімнің қызмет ету мерзімі 7 жыл. Өндірілген мерзімнен бастап (өндіру күні зауыт тақтайшасында жазылған) істетпей 5 жыл сақтағаннан соң, өнімді тексерусіз (сервистік тексеру) пайдалану ұсынылмайды.

Көрсетілген қызмет ету мерзімі тұтынушы аталмыш нұсқаулықтың талаптарын орындаған жағдайда ғана жарамды болады.

Істен шығу себептерінің тізімі

- көп ұшқын шықса, пайдаланбаңыз
- қатты діріл кезінде пайдаланбаңыз
- тоқ сымы бұзылған немесе оқшаулаусыз болса, пайдаланбаңыз
- өнім корпусынан тікелей түгін шықса, пайдаланбаңыз

Пайдаланушының мүмкін қателіктері

- тұтқасы мен корпусы бұзылған болса, өнімді пайдаланбаңыз
- жауын – шашын кезінде сыртта пайдаланбаңыз
- корпус ішіне су кірсе құрылғыны қосушы болмаңыз

Шекті күй белгілері

- тоқ сымның тозуы немесе зақымдануы
- өнім корпусының зақымдалуы

Қызмет көрсету түрі мен жиілігі

- Өр пайдаланудан соң өнімді тазалау ұсынылады.

Сақтау

- құрғақ жерде сақтау керек
- жоғары температура көзінен және күн сәулелерінің әсерінен алыс сақтау керек
- сақтау кезінде температураның кенет ауытқуынан қорғау керек
- орамасыз сақтау мүмкін емес
- сақтау шарттары туралы қосымша ақпарат алу үшін МЕМСТ 15150-69 (шарт 1) құжатын қараңыз
- +5-ден +40 °C-қа дейін температурасында қоймада өндірушінің қаптамасында сақтаңыз. Салыстырмалы ылғалдылық 80 % -дан аспауы тиіс.

Тасымалдау

- тасымалдау кезінде өнімді құлатуға және кез келген механикалық ықпал етуге қатаң тыйым салынады
- босату/жүктеу кезінде пакетті қысатын машиналарды пайдалануға рұқсат берілмейді
- тасымалдау шарттары талаптарын МЕМСТ 15150-69 (5 шарт) құжатын оқыңыз
- Қоршаған орта температурасы –50 °C-тан +50 °C-қа дейін тасымалдау рұқсат етілген. Салыстырмалы ылғалдылық 100 % -дан аспауы тиіс.

Қауіпсіздік нұсқаулары

Электр құралдары үшін жалпы қауіпсіздік нұсқаулары

⚠ ЕСКЕРТУ Осы электр құралының жинағындағы ескертулерді, нұсқауларды, суреттерді және сипаттамаларды оқыңыз. Барлық техникалық қауіпсіздік нұсқаулықтарын орындамау тоқтың соғуына, өрт және/немесе ауыр жарақаттануларға алып келуі мүмкін.

Болашақ жұмыстар үшін қауіпсіздік нұсқаулықтары мен ескертпелерді сақтап қойыңыз.

Қауіпсіздік нұсқаулықтарында пайдаланылған Электр құрал атауының желіден қуат алатын электр құралдарына (желілік кабелі менен) және акумулятордан қуат алатын электр құралдарына (желілік кабелі жоқ) қатысы бар.

Жұмыс орнының қауіпсіздігі

- ▶ **Жұмыс орнын таза және жарық ұстаңыз.** Ластанған және қараңғы жайларда сәтсіз оқиғалар болуы мүмкін.
- ▶ **Электр құрылғысын жарылатын атмосферада пайдаланбаңыз, мысалы, жанатын сұйықтық, газ немесе шаң бар болғанда.** Электр құрал ұшқындарды жасайды, ал олар шаң немесе буларды жандыруы мүмкін.

- ▶ **Балалар мен бақылаушыларды электр құралынан алыс ұстаңыз.** Алданулар бақылау жоғалуына алып келуі мүмкін.
- ▶ Жабдық тұрмыстық жағдайларда, коммерциялық аймақтарда және қоғамдық жерлерде, зиянды және қауіпті өндірістік факторлар жоқ кіші электр тұтынуы бар өндірістік аймақтарында жұмыс істеу үшін арналған.

Электр қауіпсіздігі

- ▶ **Электр айырлары розеткаға сай боулы тиіс.** Айырды ешқашан ешқандай тәрізде өзгертпеңіз. Жерге қосылған электр құралдарымен адаптер айырларын пайдаланбаңыз. Өзгертілмеген айырлар мен сәйкес розеткалар электр тұйықталуының қауіпін төмендетеді.
- ▶ **Құбырлар, радиаторлар, плиталар мен суытқыштар сияқты жерге қосылған беттерге тимеңіз.** Денеңіз жерге қосылған болса жоғары тоқ соғу қауіпі пайда болады.
- ▶ **Электр құралдарды жаңбырда немесе ылғалды қоршауда пайдаланбаңыз.** Электр құралына кірген су тоқ соғу қауіпін жоғарылатады.
- ▶ **Кабельді тиісті болмаған ретте пайдаланбаңыз.** Кабельді электр құралын тасу, көтеру немесе тоқтан шығару үшін пайдаланбаңыз. Кабельді ыстықтық, май, өткір қырлар және жылжымалы бөлшектерден алыс ұстамаңыз. Зақымдалған немесе бытысып кеткен кабель тоқ соғу қауіпін жоғарылатады.
- ▶ **Электр құралын сыртта пайдаланғанда сыртқы жайлар үшін сай кабельді пайдаланыңыз.** Сыртта пайдалануға жарамды кабельді пайдалану тоқ соғу қауіпін төмендейді.
- ▶ **Егер электр құралын ылғалды жерде пайдалану керек болса, онда қорғайтын өшіру құрылғысы (RCD) арқылы қорғалған тоқ желісін пайдаланыңыз.** RCD пайдалану тоқ соғу қауіпін төмендетеді.

Жеке қауіпсіздік

- ▶ **Электр құралды пайдалануда абай болыңыз, жұмысыңызды бақылаңыз және парасатты пайдаланыңыз.** Электр құралды шаршаған кезде немесе есірткі, алкоголь немесе дәрі әсер еткен кезде пайдаланбаңыз. Электр құралын пайдалану кезінде аңсыздық ауыр жеке жарақаттануға алып келуі мүмкін.
- ▶ **Жеке қорғайтын жабдықтарды пайдаланыңыз.** Әрдайым көз қорғанысын тағыңыз. Шаң маскасы, сырғанбайтын қауіпсіздік аяқ киімдері, шлем немесе есту қорғаныштары сияқты қорғағыш жабдықтары тиісті жағдайларда қолданып жеке жарақаттануларды кемедейтеді.
- ▶ **Кездейсоқ іске қосылудың алдын алу.** Тоқ көзіне және/немесе батареялар жинағына қосудан алдын, құралды көтеру немесе тасудан алдын өшіргіш өшік күйде болуына көз жеткізіңіз. Электр

құралын саусақты өшіргішке қойып тасу немесе қосқышы қосулы электр құралын тоққа қосу сәтсіз оқиғаға алып келуі мүмкін.

- ▶ **Электр құралын қосудан алдын келген реттеу сынасын немесе кілтті алып қойыңыз.** Электр құралының айналатын бөлігінде қалған кілт немесе сына жеке жарақаттануға алып келуі мүмкін.
- ▶ **Көп күш істетпеңіз. Әрдайым тиісті таяныш пен тең салмақтылықты сақтаңыз.** Бұл күтілмеген жағдайларда электр құралдың бақылануын сақтайды.
- ▶ **Тиісті киім киіңіз. Бос киім мен әшекейлерді киймеңіз.** Шашыңыз бен киімдерді жылжымалы бөлшектерден алыс ұстаңыз. Бос киімдер, әшекейлер немесе ұзын шаш жылжымалы бөлшектер арқылы тартылуы мүмкін.
- ▶ **Егер шаң шығарып жинау жабдықтарына қосу құрылғылары берліген болса, онда олар қосулы болуына және тиісті ретте қолдануына көз жеткізіңіз.** Шаң жинауды пайдалану шаңға байланысты зияндарды кемедейтеді.
- ▶ **Аспаптарды жиі пайдаланып жақсы білгеннен соң масайрап кетпей қауіпсіздік принциптерін елемей отырмаңыз.** Абайсыз әрекет секунд ішінде ауыр жарақаттануға алып келуі мүмкін.
- ▶ **НАЗАР АУДАРЫҢЫЗ!** Энергиямен жабдықтаудың толықтай не жекелей тоқтатылуы немесе энергиямен жабдықтауды басқару тізбегінің ақаулануы салдарынан электр құралының жұмысында кідіріс пайда болған жағдайда, бұғатталмағандығына көз жеткізіп (болған жағдайда) барып, ажыратқышты Выкл. (Өшіру) қалпына келтіріңіз. Желілік ашаны розеткадан шығарыңыз немесе алып – салмалы аккумуляторды ажыратыңыз. Осы әрекет арқылы бақыланбайтын қайта іске қосылудың алдын аласыз.
- ▶ Аталмыш пайдалану жөніндегі нұсқаулыққа сәйкес білікті қызметкерлер құрамына электр құралын реттеу, монтаждау, қолданысқа енгізу және оған қызмет көрсету әрекеттерімен таныс тұлғалар жатады.
- ▶ Электр құралымен жұмыс істеуге 18 жасқа толған, техникалық сипаттаманы, пайдалану жөніндегі нұсқаулықты және қауіпсіздік ережелерін оқып шыққан тұлғаларға рұқсат етіледі.
- ▶ Дене, сезім немесе ақыл-ой қабілеттері шектеулі немесе тәжірибесі мен білімі жеткіліксіз адамдар олардың қауіпсіздігі үшін жауапты тұлғаның бақылауында болмаса немесе электр құралын пайдалану бойынша нұсқау алмаған болса, бұйымды пайдаланбауы тиіс.

Электр құралдарын пайдалану және күту

- ▶ **Құралды аса көп жүктемеңіз. Жұмысыңыз үшін жарамды электр құралын пайдаланыңыз.** Жарамды электр құралымен керекті жұмыс аймағында дұрыс әрі сенімді жұмыс істейсіз.
- ▶ **Ажыратқышы дұрыс емес электр құралын пайдаланбаңыз.** Қосуға немесе өшіруге болмайтын

электр құралы қауіпті болып, оны жөндеу қажет болады.

- ▶ **Жабдықтарды реттеу, бөлшектерін алмастыру немесе электр құралдарын қоймаға қою алдында, ашаны қуат көзінен ажыратыңыз және/немесе аккумуляторы алмалы-салмалы болса, оны электр құралынан алып тастаңыз.** Бұл сақтық әрекеті электр құралдың байқаусыз қосылуына жол бермейді.
- ▶ **Пайдаланылмайтын электр құралдарды балалар қолы жетпейтін жайға қойыңыз.** Осыларды білмейтін немесе осы ескертпелерді оқымаған адамдарға бұл құралды пайдалануға жол бермеңіз. Тәжірибесіз адамдар қолында электр құралдары қауіпті болады.
- ▶ **Электр құралдарын мен керек-жарақтарын ұқыпты күтіңіз.** Қозғалмалы бөлшектердің кедергісіз істеуіне және кептеліп қалмауына, бөлшектердің ақаусыз немесе зақымдалмаған болуына, электр құралының зақымдалмағанына көз жеткізіңіз. Зақымдалған бөлшектері бар құралды пайдаланудан алдын жөндеңіз. Электр құралдарының дұрыс күтілмеуі жазатайым оқиғаларға себеп болып жатады.
- ▶ **Кескіш аспаптарды өткір және таза күйде сақтаңыз.** Дұрыс күтілген және кескіш жиектері өткір кескіш аспаптар аз кептеліп, кесілетін бетке оңай бағытталады.
- ▶ **Электр құралын, жабдықтарды, алмалы-салмалы аспаптарды және т.б. осы нұсқауларға сай пайдаланыңыз.** Сонымен жұмыс шарттарымен орындайтын әрекеттерге назар аударыңыз. Электр құралдарын арналмаған жұмыстарда пайдалану қауіпті.
- ▶ **Қолтұтқалар мен қармау беттерін құрғақ, таза және май мен ластан таза ұстаңыз.** Сырғанақ қолтұтқалар мен қармау беттері күтілмеген жағдайларда сенімді қолдану мен бақылауға жол бермейді.

Батарея құралын пайдалану және күту

- ▶ **Тек өндіруші сипаттаған зарядтағышпен қайта зарядтаңыз.** Батарея жинағының бір түріне сай зарядтағыш басқа батарея жинағымен қолдануда өрт қауіпіне адып келуі мүмкін.
- ▶ **Электр құралдарын тек арнайы тағайындалған батарея жинақтарымен пайдаланыңыз.** Кез келген басқа батарея жинақтарын пайдалану жарақаттану мен өрт қауіпіне алып келеді.
- ▶ **Егер батарея жинағы қолдануда болмаса, оны түйреуіш, тиын, кілт, шеге, бұранда немесе басқа кіші метал заттардан ұстаңыз, олар бір терминалдан басқасына байланыс жасауы мүмкін.** Батарея терминалдарын қосу күйік немесе өртке алып келуі мүмкін.
- ▶ **Дұрыс емес пайдалануда батареядан сұйықтық ағуы мүмкін, оған тимеңіз.** Егер тиіп қалсаңыз, сумен шайып тастаңыз. Егер сұйықтық көзге тисе

дәрігерге хабарласыңыз. Батареядан шаққан сұйықтық қозу немесе күйіктерге алып келуі мүмкін.

- ▶ **Зақымдалған немесе өзгертілген батарея жинақтарын пайдаланбаңыз.** Зақымдалған немесе өзгертілген батареялар өртке, жарылуға немесе жарақаттуға алып келуі мүмкін кездейсоқ әрекеттерге алып келуі мүмкін.
- ▶ **Батарея жинағын немесе құралын өртке немесе қатты температураға салдырмаңыз.** 130 °C жоғары температураларда жарылыс болуы мүмкін.
- ▶ **Барлық зарядтау нұсқауларын орындап батарея жинағын нұсқауларда белгіленген температура ауқымынан тыс жағдайда зарядтамаңыз.** Дұрыс емес зарядтау немесе белгіленген ауқымнан тыс температурада зарядтау батареяны зақымдап өрт қауіпін жоғарылатуы мүмкін.

Қызмет көрсету

- ▶ **Электр құралына маманды жөндеуші тек бірдей қосалқы бөлшектермен қызмет көрсетуі керек.** Бұл электр құралының қауіпсіздігін сақталуын қамтамасыз етеді.
- ▶ **Зақымдалған батарея жинақтарын ешқашан пайдаланбаңыз.** Батарея жинақтарын тек өндіруші немесе өкілетті қызмет көрсету жабдықтаушысы арқылы орындалуы мүмкін.

Ауа сорғыларына арналған қауіпсіздік техникасының нұсқаулары



Ауа сорғысын пайдаланған кезде үрленетін өнімнің рұқсат етілген қысымынан асырмағаныңызға көз жеткізіңіз. Өнім жарылуы немесе бұзылуы және сізге жарақат тигізуі мүмкін.



Шланг және адаптердің металл бөліктері ұзақ уақыт пайдаланылған кезде қатты қызып кетуі мүмкін. Ұзақ жұмыс істеген кезде үзілістерді жоспалаңыз және бөліктерді қажетінше суытыңыз.

- ▶ **Ауа сорғысын бақылаусыз қалдырмаңыз.**
- ▶ **Ауа сорғысындағы қысымды реттемес бұрын және сорғыны үрленетін өнімге тиісінше қоспас бұрын сорғының кенет іске қосылуына жол бермеңіз.** Сорғы алдын ала реттелген қысымға немесе макс. қысымға қол жеткізілгенде ғана тоқтап қалады.
- ▶ **Үрлегеннен кейін өнімнің қысымын калибрленген өлшегіш құрылғымен тексеріп шығыңыз.** Қате қысым қауіпті жағдайларды тудыруы, мысалы, автомобиліңіздің қозғалысындағы өзгерістерге әкелуі мүмкін.
- ▶ **Балалардың ауа сорғысын пайдалануына жол бермеңіз.** Ауа шлангісін немесе ауа ағынын адамның немесе жануардың аузына, құлағына немесе көзіне бағыттамаңыз және шаңды немесе басқа да бөліктерді адамдар мен жануарларға қарай үрлеп шығармаңыз. Бұл жарақат алуға әкелуі мүмкін.

- **Индикаторлары немесе басқа бөліктері бұзылған ауа сорғысын пайдаланбаңыз.** Үрленетін өнімнің рұқсат етілген қысымынан асыру орын алып, қауіпті жағдайлар туындауы мүмкін.



Ауа сорғысын ыстықтан, мысалы, күн сәулесінің ұзақ түсуінен, өрттен, судан және ылғалдылықтан қорғаңыз. Жарылыс қаупі бар.

Өнім және қуат сипаттамасы



Барлық қауіпсіздік нұсқаулықтарын және ескертпелерді оқыңыз.

Техникалық қауіпсіздік нұсқаулықтарын және

ескертпелерді сақтамау тоқтың соғуына, өрт және/немесе ауыр жарақаттануларға алып келуі мүмкін. Пайдалану нұсқаулығының алғы бөлігінің суреттерін ескеріңіз.

Мақсаты бойынша қолдану

Ауа сорғысы велосипед, мотоцикл мен автомобиль шиналарын және үрлемелі шағын ойын, спорт пен жағажай бұйымдарын үрлеуге арналған.

Ол үлкен көлемді шиналарды (мысалы, жүк көлік шиналарын) немесе үлкен көлемді үрлемелі бұйымдарды (мысалы, ауа матрацтарын) үрлеу үшін жарамайды.

Ауа сорғысы тек үйде және тұрмыстық мақсатпен пайдалануға арналған.

Бейнеленген құрамды бөлшектер

Суреттегі компоненттердің нөмірлері ауа сорғысының графикалық беттегі суретіне негізделген.

- (1) Қондырманы сақтау бөлімінің қақпағы
- (2) Вентиль адаптері
- (3) Доп инесі
- (4) Көлем адаптері
- (5) Қосу/өшіру түймесі
- (6) Мақсатты қысымды түсіру түймесі (-)
- (7) Бірлікті ауыстыру (UNIT)/жұмыс шамы түймесі
- (8) Дисплей
- (9) Қысымды шланг
- (10) Мақсатты қысымды көтеру түймесі (+)
- (11) Айдау түймесі (START/STOP)
- (12) Жұмыс шамы
- (13) Шланг қысқышы
- (14) USB кабелі
- (15) Штепсельдік қуат блогы^{a)} (елге тән)

(16) USB Type-C[®] ұясы^{b)}

- a) Бейнеленген немесе сипатталған жабдықтар стандарты жеткізу көлемімен қамтылмайды. Толық жабдықтарды біздің жабдықтар бағдарламамыздан табасыз.
- b) USB Type-C[®] және USB-C[®] – USB Implementers Forum ұйымының сауда белгілері.

Индикация элементтері

- (a) Өлшем бірлігінің индикаторы
- (b) Өлшеу мәнінің индикаторы
- (c) Ескерту индикаторы
- (d) Аккумулятор заряды деңгейінің индикаторы
- (e) Мақсатты қысым индикаторы (PRESET)

Техникалық мәліметтер

Аккумуляторлық ауа сорғысы	EasyPump	
Өнім нөмірі		3 603 J47 0..
Номиналды кернеу	V=	3,6
Макс. көтерілетін көлем	л/мин	10
Макс. қысым		
	бар	10,3
	фунт/ шаршы дюйм	150
	кПа	1030
Салмағы EPTA-Procedure 01:2014 құжатына сай	кг	0,43
Зарядтау кезіндегі ұсынылатын қоршаған орта температурасы	°C	+10 ... +40
Жұмыс кезіндегі және сақтау кезіндегі рұқсат етілген қоршаған орта температурасы	°C	0 ... +50
Ұсынылатын штепсельдік қуат блогы ^{a)}		2 609 120 7.. 1 600 A01 6..
Ұсынылатын USB кабелі		1 600 A01 6A8
Аккумулятор		Литий-ион
Зарядтау кернеуі	V	5
Макс. зарядтау тогы	A	1
Қуаты	A-cad	3,0
Энергия	Вт-cad	10,8
Аккумулятор ұяшықтарының саны		1

A) Қосымша техникалық деректерді мына жерден қараңыз:
<http://www.bosch-do-it.com/ecodesign>

Шуыл және дiрiл туралы ақпарат

EN 62841-1 бойынша есептелген шуыл эмиссиясының көрсеткіштері.

Электр құралының амплитуда бойынша есептелген дыбыстық қысым деңгейі әдетте **71 дБ(А)** құрайды. К дәлсіздігі = 3 дБ. Шуыл деңгейі жұмыс барысында белгіленген шамалардан артық болуы мүмкін. **Құлақ қорғанысын тағыңыз!**

Жалпы діріл мәндері a_h (үш бағыттың векторлық қосындысы) және К дәлсіздігі, **EN 62841-1** бойынша есептелген:

$$a_h = 4 \text{ м/с}^2, K = 1,5 \text{ м/с}^2.$$

Осы нұсқауларда келтірілген діріл деңгейі және шуыл эмиссиясының көрсеткіші заңды өлшеу әдісі бойынша өлшенген және оларды электр құралдарын бір-бірімен салыстыру үшін пайдалануға болады. Олармен алдыңғы тербелу және шу шығаруды бағалауға болады.

Берілген тербелу деңгейі мен шуыл шығару мәні электр құралының негізгі жұмыстары үшін берілген. Егер электр құрал басқа жұмыстар үшін басқа алмалы-салмалы аспаптар менен немесе жетімсіз күтумен пайдаланылса дірілдеу деңгейі мен шуыл шығару мәндері өзгереді. Бұл бүкіл жұмыс уақыты үшін тербелу және шуыл шығаруды қатты көтеруі мүмкін.

Дірілдеу деңгейі мен шуыл шығару мәнін нақты есептеу үшін құрал өшірілген және қосылған болып пайдаланылмаған уақыттарды да ескеру қажет. Бұл дірілдеу деңгейі және жұмыс уақытындағы шуыл шығару мәнін төмендетеді.

Пайдаланушыны дірілдеу әсерінен сақтау үшін қосымша қауіпсіздік шараларын қолдану қажет, мысалы: электр құралды және алмалы-салмалы аспаптарды құту, қолдарды ыстық ұстау, жұмыс әдістерін ұйымдыстыру.

Монтаждау

Аккумуляторды зарядтау (А суретін қараңыз)

► **Тек техникалық мәліметтерде келтірілген штепсельдік қуат блоктарын пайдаланыңыз.** Тек қана мұндай штепсельдік қуат блоктары ауа сорғысында пайдаланылатын литий-иондық аккумулятормен үйлесімді.

Нұсқау: аккумулятор ішінара зарядталған күйде жеткізіледі. Аккумулятордың толық қуатын пайдалану үшін оны алғаш рет пайдаланудан бұрын штепсельдік қуат блогы арқылы толық зарядтаңыз.

Литий-иондық аккумуляторды пайдалану мерзімін қысқартусыз кез келген уақытта зарядтауға болады. Зарядтау процесін ұзу аккумулятордың зақымдалуына әкелмейді.

Литий-иондық аккумулятор "Electronic Cell Protection (ECP)" қорғанысы арқылы қатты заряд таусылуынан қорғалған. Аккумулятор заряды таусылған жағдайда, қорғаныш өшіру жүйесі ауа сорғысын өшіреді.

► **Ауа сорғысы таусылған аккумуляторға байланысты автоматты түрде өшкен жағдайда, қосу/өшіру түймесін ары қарай баса бермеңіз.** Әйтпесе аккумулятор зақымдалуы мүмкін.

Аккумуляторды зарядтау үшін USB Type-C® ұясын **(16)** USB кабелі **(14)** арқылы штепсельдік қуат блогымен **(15)** байланыстырыңыз. Штепсельдік қуат блогын розеткаға енгізіңіз.





Зарядтау процесі басталып, аккумулятор заряды деңгейінің индикаторындағы **(d)** үздіксіз жолақтар арқылы көрсетіледі. Зарядтау барысында ауа сорғысын пайдалануға болмайды.

Зарядтау процесі аяқталғанда, аккумулятор заряды деңгейінің индикаторы **(d)** ауа сорғысы ток желісінен ажыратылғанша үздіксіз жанып тұрады.

Құрылғыны ұзақ уақыт пайдаланбасаңыз, штепсельдік қуат блогын **(15)** ток желісінен ажыратыңыз.

Аккумулятор заряды деңгейінің индикаторы

Дисплейдегі аккумулятор заряды деңгейінің индикаторы **(d)** аккумулятор зарядының деңгейін көрсетеді:

Индикатор	Қуаты
	75–100 %
	50–75 %
	25–50 %
	5–25 %
	0–5 %

Адаптерді монтаждау/алмастыру (В суретін қараңыз)

Пайдалану мақсаты үшін жарамды адаптерді таңдаңыз:

- Вентиль адаптері **(2):** мысалы, көптеген велосипед вентильдері үшін,
- Доп инесі **(3):** мысалы, футбол доптары үшін,
- Көлем адаптері **(4):** шағын жағажай немесе спорт бұйымы үшін, мысалы, су добы.

Қондырманың сақтау бөлімінен қақпақты **(1)** алып тастап, адаптерді шығарыңыз.

Адаптерді қысымды шлангіге **(9)** тірелгенше бұрап кіргізіңіз.

Әдеттегі автомобиль вентильдері үшін (кейде велосипед шиналарында қолданылады) адаптер қажет емес.

Пайдалану

Қолданысқа енгізу

Қосу/өшіру

Ауа сорғысын **қосу және өшіру** үшін қосу/өшіру түймесін **(5)** басыңыз. Өшірген кезде, соңғы реттелген мақсатты қысым жадқа сақталады.

Егер ауа сорғысында шамамен 3 минут ішінде ешқандай түйме басылмаса, ауа сорғысы аккумулятор зарядын үнемдеу үшін автоматты түрде өшеді.

Жұмыс шамын қосу/өшіру

Жұмыс шамын (12) қосу және өшіру үшін бірлікті ауыстыру/жұмыс шамы түймесін (7) шамамен 1 секунд басыңыз.

► **Жұмыс жарығына тікелей қарамаңыз, ол көзді зақымдауы мүмкін.**

Өлшем бірлігін ауыстыру

Қысым индикаторы үшін бар, фунт/шаршы дюйм және кПа өлшем бірліктері қолжетімді.

Өлшем бірлігін ауыстыру үшін бірлікті ауыстыру/жұмыс шамы түймесін (7) өлшем бірлігінің индикаторында (а) қажетті өлшем бірлігі көрсетілгенше қысқаша басыңыз.

Үрлеу

Қажет болса, жарамды адаптерді қысымды шлангіге (9) монтаждаңыз. Вентиль қаппағы бар болса, оны үрленетін заттан алып тастаңыз.

Қысымды шлангіні (9) адаптермен немесе адаптерсіз вентиль үстіне немесе ішіне бұрап орнатыңыз. Жалғанған заттағы шынайы қысым өлшеу мәні индикаторында (b) көрсетіледі.

Автоматты түрде өшіру жүйесімен үрлеу (AUTOSTOP):

- Мақсатты қысым индикаторында (е) соңғы реттелген қысым мәні көрсетіледі. Алғаш рет пайдаланғанда (әдепкі реттеу) немесе мақсатты қысымды алдын ала жойған кезде, индикаторда "--" пайда болады.
- Мақсатты қысымды анықтау немесе өзгерту: мақсатты қысымды түсіру (6) немесе мақсатты қысымды көтеру (10) түймесін мақсатты қысым индикаторында (е) қажетті мән реттелгенше басыңыз. Түймелерді ұзақ уақыт басқан кезде, мән жылдамырақ өзгертіледі.
- Айдау процесін бастау үшін айдау түймесін (11) басыңыз. Мақсатты қысымды айдау процесінің барысында да өзгертуге болады.
- Айдау процесі реттелген мақсатты қысымға жеткенде автоматты түрде аяқталады. Реттелген мақсатты қысым ауа сорғысын өшірген кезде жадқа сақталады.

Автоматты түрде өшіру жүйесінсіз үрлеу (MANUAL):

- Автоматты түрде өшіру жүйесінсіз үрлеу үшін ешқандай мақсатты қысымды анықтау қажет емес (мақсатты қысым индикаторындағы (е) "--"). Бар мақсатты қысымды жою үшін мақсатты қысымды түсіру түймесін (6) "--" көрсетілгенше басыңыз.
- Айдау процесін бастау үшін айдау түймесін (11) басыңыз. Жалғанған заттың шынайы қысымы өлшеу мәні индикаторында (b) көрсетіледі.
- Өлшеу мәнінің индикаторындағы (b) қажетті қысымға жеткен соң, айдау процесін аяқтау үшін айдау түймесін (11) қайтадан басыңыз.

Ақаулар – Себептері және шешімдері

Себебі	Шешімі
Дисплейде ескерту индикаторы (с) көрсетілуде, ауа сорғысы өшіп қалады	

Себебі	Шешімі
Ауа сорғысы рұқсат етілген жұмыс температурасынан тыс.	Ауа сорғысын қайта қоспас бұрын температурасының ретке келуіне мүмкіндік беріңіз.

Сорғылау барысында дисплейде ескерту индикаторы (с) көрсетілуде

Тұтынылатын ток тым жоғары.	Қысымды шлангідегі немесе басқа бөліктердегі ауа ағынының бұғатталғанын тексеріңіз.
-----------------------------	---

Штепсельдік қуат блогының жалғанған күйінде дисплейде ескерту индикаторы (с) көрсетілуде

Қоршаған орта температурасы рұқсат етілген зарядтау температурасының диапазонынан тыс.	Ауа сорғысы температурасының ретке келуіне мүмкіндік беріңіз. Рұқсат етілген температураға жеткенде және ескерту индикаторы өшкенде, зарядтау процесі автоматты түрде басталады.
--	--

Дисплейдегі "Er1" индикаторы

Қысым датчигі қызмет етпейді.	Ауа сорғысын Bosch қызмет көрсету орталығында тексертіңіз.
-------------------------------	---

Дисплейдегі "Er2" индикаторы

Жалғанған заттағы ауа қысымы ауа сорғысының өлшеу диапазонынан тыс.	Ауа сорғысын тек техникалық деректерде көрсетілген максималды қысымнан аспайтын ауа қысымына ие заттарға жалғаңыз.
---	--

Техникалық күтім және қызмет**Қызмет көрсету және тазалау**

► **Жақсы әрі сенімді жұмыс істеу үшін ауа сорғысы мен желдеткіш саңылауларды таза ұстаңыз.**

Аккумулятор жұмыс істемей қалса, **Bosch** электр құралдарының өкілетті сервистік орталығына хабарласыңыз.

Өнімдерді олардың сақтығын қамтамасыз ететін, өнімдерге атмосфералық жауын-шашынның тиюіне және асқын температура көздерінің (температураның шұғыл өзгерісінің), соның ішінде күн сәулелерінің әсер етуіне жол бермейтін дүкендерде, бөлімдерде (секцияларда), павильондар мен киоскілерде сатуға болады.

Сатушы (өндіруші) сатып алушыға өнімдер туралы қажетті және шынайы ақпаратты беріп, өнімдерді тиісінше таңдау мүмкіндігін қамтамасыз етуге міндетті. Өнімдер туралы ақпарат міндетті түрде тізімі Ресей Федерациясының заңнамасымен белгіленген мәліметтерді қамтуы тиіс.

Егер тұтынушы сатып алатын өнімдер әлдеқашан пайдаланылған немесе өнімдерде ақаулық (ақаулықтар) жойылған болса, тұтынушыға бұл туралы ақпарат берілуі тиіс.

Өнімдерді сату процесінің аясында төмендегі қауіпсіздік талаптары орындалуы тиіс:

- Сатушы сатып алушыға ұйымының фирмалық атауы, орналасқан жері (мекенжайы) және жұмыс режимі туралы мәліметтер беруге міндетті;
- Сауда бөлмелеріндегі өнімдердің сынамалары сатып алушыға бұйымдардағы жазбалармен танысуға мүмкіндік беруі және визуалды тексерістен басқа бұйымдардың іске қосылуына әкелетін, сатып алушылар өз бетінше орындайтын ешқандай әрекеттерге жол бермеуі тиіс;
- Сатушы осы бұйымдардың белгіленген талаптарға сәйкестігінің растамасы, сертификаттардың немесе сәйкестік жөніндегі мәлімдемелердің бар болуы туралы ақпаратты сатып алушыға беруге міндетті;
- Идентификациялық сипаттары жоқ (жоғалған), жарамдылық мерзімі өтіп кеткен, бұзылу белгілері бар және пайдалану бойынша нұсқаулығы (кітапшасы), міндетті сәйкестік сертификаты немесе сәйкестік белгісі жоқ өнімдерді сатуға тыйым салынады.

Тұтынушыға қызмет көрсету және пайдалану кеңестері

Қызмет көрсету орталығы өнімді жөндеу және оған техникалық қызмет көрсету, сондай-ақ қосалқы бөлшектер туралы сұрақтарға жауап береді. Құрамдас бөлшектер бойынша кескін мен қосалқы бөлшектер туралы мәліметтер төмендегі мекенжай бойынша қолжетімді: www.bosch-pt.com

Bosch қызметтік кеңес беру тобы біздің өнімдер және олардың керек-жарақтары туралы сұрақтарыңызға жауап береді.

Сұрақтар қою және қосалқы бөлшектерге тапсырыс беру кезінде міндетті түрде өнімнің фирмалық тақтайшасындағы 10 таңбалы өнім нөмірін беріңіз.

Өндіруші талаптары мен нормаларының сақталуымен электр құралын жөндеу және кепілді қызмет көрсету барлық мемлекеттер аумағында тек “Роберт Бош” фирмалық немесе авторизацияланған қызмет көрсету орталықтарында орындалады. ЕСКЕРТУ! Заңсыз жолмен әкелінген өнімдерді пайдалану қауіпті, денсаулығыңызға зиян келтіруі мүмкін. Өнімдерді заңсыз жасау және тарату әкімшілік және қылмыстық тәртіп бойынша Заңмен қудаланады.

Қазақстан

Тұтынушыларға кеңес беру және шағымдарды қабылдау орталығы:

“Роберт Бош” (Robert Bosch) ЖШС

Алматы қ.,

Қазақстан Республикасы

050012

Муратбаев к., 180 үй

“Гермес” БО, 7 қабат

Тел.: +7 (727) 331 31 00

Факс: +7 (727) 233 07 87

E-Mail: ptka@bosch.com

Сервистік қызмет көрсету орталықтары мен қабылдау пункттерінің мекен-жайы туралы толық және өзекті ақпаратты Сіз: www.bosch-professional.kz ресми сайттан ала аласыз

Қызмет көрсету орталықтарының басқа да мекенжайларын мына жерден қараңыз:

www.bosch-pt.com/serviceaddresses

Электр құралы кепілді пайдалану мерзімінің ішінде өндірушінің кесірінен істен шыққан жағдайда, өнім иесі төмендегі шарттар орындалғанда кепілдік бойынша тегін жөндеуге құқылы болады:

- механикалық зақымдардың жоқтығы;
- пайдалану бойынша нұсқаулық талаптарының бұзылу белгілерінің жоқтығы;
- пайдалану бойынша нұсқаулықта сатушының сату туралы белгісінің және сатып алушы қолтаңбасының бар болуы;
- электр құралы сериялық нөмірінің және кепілдік талонындағы сериялық нөмірдің сәйкестігі;
- біліксіз жөндеу белгілерінің жоқтығы.

Кепілдік төмендегі жағдайларда қолданылмайды:

- форс-мажор жағдайларына байланысты кез келген сынықтар;
- барлық электр құралдарындағыдай электр құралының қалыпты тозуы.

Жалғағыш контактілер, сымдар, қылшақтар және т.б. сияқты құрал бөліктерінің қызмет ету мерзімін қысқартатын қалыпты тозу нәтижесінде қажеттілігі туындаған жөндеу кепілдік аясына кірмейді:

- табиғи тозу (ресурстың толық пайдаланылуы);
- қате орнату, рұқсатсыз модификациялау, қате қолдану, қызмет көрсету немесе сақтау ережелерін бұзу нәтижесінде істен шыққан жабдық пен оның бөліктері;
- электр құралына артық жүктеме түскеннен орын алған ақаулар. (Құралға артық жүктеме түсудің шартсыз белгілеріне мыналар жатады: құбылу түсінің пайда болуы немесе электр құралы бөліктері мен түйіндерінің деформациясы немесе қорытылуы, жоғары температура әсерінен электр қозғалтқышындағы сымдар оқшаулағышының қараюы немесе көмірленуі.)

Тасымалдау

Бұл литий-иондық аккумуляторлар қауіпті тауарларға қойылатын талаптарға сай болуы керек. Пайдаланушы аккумуляторларды көшеде қосымша құжаттарсыз тасымалдай алады.

Үшінші тұлғалар (мысалы, әуе көлігі немесе жіберу) орамаға және маркаларға қойылатын арнайы талаптарды сақтау керек. Жіберуге дайындау кезінде қауіпті жүктерді тасымалдау маманымен хабарласу керек.

Кәдеге жарату



Ауа сорғылары, аккумуляторлар, керек-жарақтар мен орауыштарды қоршаған орта үшін қауіпсіз жолмен қайта өңдеу орнына тапсыру керек.



Ауа сорғыларын және аккумуляторларды/батареяларды тұрмыстық қоқысқа тастамаңыз!

Тек қана ЕО елдері үшін:

2012/19/EU еуропалық директивасы бойынша істен шыққан ауа сорғыларын және 2006/66/EC еуропалық директивасы бойынша ақаулы немесе ескі аккумуляторларды/батареяларды бөлек жинау және қоршаған орта үшін қауіпсіз жолмен қайта өңдеу орнына тапсыру қажет.

Аккумуляторлар/батареялар:

Литий-иондық:

Тасымалдау бөліміндегі, бетіндегі нұсқауларды орындаңыз (қараңыз „Тасымалдау“, Бет 115) сенсорлық пернемен растаңыз.

- **Кіріктірілген аккумуляторларды кәдеге жарату мақсатында техник мамандар ғана шығара алады.** Корпус қаптамасын ашу нәтижесінде ауа сорғысы бұзылуы мүмкін.

Аккумуляторды ауа сорғысынан шығару үшін ауа сорғысын аккумулятордың заряды толықтай таусылғанша қолданыңыз. Корпустағы бұрандаларды бұрап шығарып, аккумуляторды шығару үшін корпус қаптамасын алып қойыңыз. Қысқа тұйықталудың алдын алу үшін аккумулятордағы қоспаларды бірінен соң бірін ажыратып, сонан соң полюстерді оқшаулаңыз. Заряды толық таусылған болса да, аккумуляторда аз қуат қалып, ол қысқа тұйықталу кезінде іске қосылуы мүмкін.

Română

Instrucțiuni de siguranță

Instrucțiuni generale de siguranță pentru scule electrice

⚠️ AVERTISMENT

Citiți toate avertizările, instrucțiunile, ilustrațiile și specificațiile puse la dispoziție

împreună cu această sculă electrică. Nerespectarea instrucțiunilor menționate mai jos poate duce la electrocutare, incendiu și/sau vătămări corporale grave.

Păstrați toate indicațiile de avertizare și instrucțiunile în vederea utilizărilor viitoare.

Termenul "sculă electrică" folosit în indicațiile de avertizare se referă la sculele electrice alimentate de la rețea (cu cablu de alimentare) sau la sculele electrice cu acumulator (fără cablu de alimentare).

Siguranța la locul de muncă

- **Mențineți-vă sectorul de lucru curat și bine iluminat.** Dezordinea sau sectoarele de lucru neluminate pot duce la accidente.
- **Nu lucrați cu sculele electrice în mediu cu pericol de explozie, în care există lichide, gaze sau pulberi inflamabile.** Sculele electrice generează scântei care pot aprinde praful sau vaporii.
- **Nu permiteți accesul copiilor și al spectatorilor în timpul utilizării sculei electrice.** Dacă vă este distrasă atenția puteți pierde controlul.

Siguranță electrică

- **Ștecherul sculei electrice trebuie să fie potrivit prizei electrice. Nu modificați niciodată ștecherul. Nu folosiți fișe adaptoare la sculele electrice cu împământare (legate la masă).** Ștecherele nemodificate și prizele corespunzătoare diminuează riscul de electrocutare.
- **Evitați contactul corporal cu suprafețe împământate sau legate la masă ca țevi, instalații de încălzire, plite și frigider.** Există un risc crescut de electrocutare atunci când corpul vă este împământat sau legat la masă.
- **Feriți sculele electrice de ploaie sau umezeală.** Pătrunderea apei într-o sculă electrică mărește riscul de electrocutare.
- **Nu schimbați destinația cablului. Nu folosiți niciodată cablul pentru transportarea sau suspendarea sculei electrice ori pentru a trage ștecherul afară din priză. Feriți cablul de căldură, ulei, muchii ascuțite sau componente aflate în mișcare.** Cablurile deteriorate sau încurcate măresc riscul de electrocutare.
- **Atunci când lucrați cu o sculă electrică în aer liber, folosiți numai cabluri prelungitoare adecvate pentru mediul exterior.** Folosirea unui cablu prelungitor adecvat pentru mediul exterior diminuează riscul de electrocutare.
- **Dacă nu poate fi evitată folosirea sculei electrice în mediu umez, folosiți o alimentare protejată printr-un dispozitiv de curent rezidual (RCD).** Utilizarea unui dispozitiv RCD reduce riscul de electrocutare.

Siguranța persoanelor

- **Fiți atenți, aveți grijă de ceea ce faceți și procedați rațional atunci când lucrați cu o sculă electrică. Nu folosiți scula electrică atunci când sunteți obosiți sau vă aflați sub influența drogurilor, a alcoolului sau a medicamentelor.** Un moment de neatenție în timpul utilizării sculelor electrice poate duce la răni grave.
- **Purtați echipament personal de protecție. Purtați întotdeauna ochelari de protecție.** Purtarea echipamentului personal de protecție, ca masca pentru praf, încălțăminte de siguranță antiderapantă, cască de protecție sau protecția auditivă, în funcție de tipul și utilizarea sculei electrice, diminuează riscul rănilor.
- **Evitați o punere în funcțiune involuntară. Înainte de a introduce ștecherul în priză și/sau de a introduce**

acumulatorul în scula electrică, de a o ridica sau de a o transporta, asigurați-vă că aceasta este oprită. Dacă atunci când transportați scula electrică țineți degetul pe întrerupător sau dacă porniți scula electrică înainte de a o racorda la rețeaua de curent, puteți provoca accidente.

- ▶ **Înainte de pornirea sculei electrice îndepărtați cleștii de reglare sau cheile fixe din aceasta.** O cheie sau un clește atașat la o componentă rotativă a sculei electrice poate provoca răni.
- ▶ **Nu vă întindeți pentru a lucra cu scula electrică. Mențineți-vă întotdeauna stabilitatea și echilibrul.** Astfel veți putea controla mai bine scula electrică în situații neașteptate.
- ▶ **Purtați îmbrăcăminte adecvată. Nu purtați îmbrăcăminte largă sau podoabe. Feriți părul și îmbrăcămintea de piesele aflate în mișcare.** Îmbrăcămintea largă, părul lung sau podoabele pot fi prinse în piesele aflate în mișcare.
- ▶ **Dacă pot fi montate echipamente de aspirare și colectare a prafului, asigurați-vă că acestea sunt racordate și folosite în mod corect.** Folosirea unei instalații de aspirare a prafului poate duce la reducerea poluării cu praf.
- ▶ **Nu vă lăsați amăgiți de ușurința în operare dobândită în urma folosirii frecvente a sculelor electrice și nu ignorați principiile de siguranță ale acestora.** Neglijența poate provoca, într-o fracțiune de secundă, vătămări corporale grave.

Utilizarea și manevrarea atentă a sculelor electrice

- ▶ **Nu suprasolicitați scula electrică. Folosiți pentru executarea lucrării dv. scula electrică destinată aceluși scop.** Cu scula electrică potrivită lucrați mai bine și mai sigur în domeniul de putere indicat.
- ▶ **Nu folosiți scula electrică dacă aceasta are întrerupătorul defect.** O sculă electrică, care nu mai poate fi pornită sau oprită, este periculoasă și trebuie reparată.
- ▶ **Scoateți ștecherul afară din priză și/sau îndepărtați acumulatorul dacă este detașabil, înainte de a executa reglaje, a schimba accesoriu sau a depozita scula electrică.** Această măsură de prevedere împiedică pornirea involuntară a sculei electrice.
- ▶ **Păstrați sculele electrice nefolosite la loc inaccesibil copiilor și nu lăsați să lucreze cu scula electrică persoane care nu sunt familiarizate cu aceasta sau care nu au citit prezentele instrucțiuni.** Sculele electrice devin periculoase atunci când sunt folosite de persoane lipsite de experiență.
- ▶ **Întrețineți sculele electrice și accesoriile acestora. Verificați alinierea corespunzătoare, controlați dacă, componentele mobile ale sculei electrice nu se blochează, sau dacă există piese rupte sau deteriorate care să afecteze funcționarea sculei electrice. Înainte de utilizare dați la reparat o sculă electrică defectă/piesele deteriorate.** Cauza multor accidente a fost întreținerea necorespunzătoare a sculelor electrice.

- ▶ **Mențineți bine dispozitivele de tăiere bine ascuțite și curate.** Dispozitivele de tăiere întreținute cu grijă, cu tășuri ascuțite se înțepenesec în mai mică măsură și pot fi conduse mai ușor.
- ▶ **Folosiți scula electrică, accesoriile, dispozitivele de lucru etc. conform prezentelor instrucțiuni, ținând cont de condițiile de lucru și de activitatea care trebuie desfășurată.** Folosirea sculelor electrice în alt scop decât pentru utilizările prevăzute, poate duce la situații periculoase.
- ▶ **Mențineți mânerul și zonele de prindere uscate, curate și feriți-le de ulei și unsoare.** Mânerul și zonele de prindere alunecoase nu permit manevrarea și controlul sigur al sculei electrice în situații neașteptate.

Manevrarea și utilizarea atentă a sculelor electrice cu acumulator

- ▶ **Încărcați acumulatorii numai în încărcătoarele recomandate de producător.** Dacă un încărcător destinat unui anumit tip de acumulator este folosit la încărcarea altor tipuri de acumulator decât cele prevăzute pentru el, există pericol de incendiu.
- ▶ **Folosiți numai acumulatorii special destinați sculelor electrice respective.** Utilizarea altor acumulatori poate duce la răni și pericol de incendiu.
- ▶ **Feriți acumulatorii nefolosiți de agrafe de birou, monede, chei, cuie, șuruburi sau alte obiecte metalice mici, care ar putea provoca șuntarea bornelor.** Un scurtcircuit între bornele acumulatorului poate duce la arsuri sau incendiu.
- ▶ **În cazul utilizării greșite, se poate scurge lichid din acumulator; evitați contactul cu acesta. În cazul contactului accidental cu acesta, clătiți cu apă zona afectată. În cazul contactului lichidului cu ochii, consultați de asemenea un medic.** Lichidul scurs din acumulator poate produce iritații ale pielii sau arsuri.
- ▶ **Nu folosiți un acumulator sau o sculă electrică cu acumulator deteriorat sau modificat.** Acumulatorii deteriorați sau modificați pot avea un comportament imprevizibil care să ducă la incendiu, explozie sau să genereze risc de vătămări corporale.
- ▶ **Nu expuneți acumulatorul sau scula electrică la foc sau temperaturi excesive.** Expunerea la temperaturi mai mari de 130°C poate duce la explozii.
- ▶ **Respectați toate instrucțiunile de încărcare și nu reîncărcați acumulatorul sau scula electrică cu acumulator la temperaturi situate în afara domeniului de temperaturi specificat în instrucțiuni.** Încărcarea incorectă sau la temperaturi situate în afara domeniului de temperaturi specificat ar putea cauza deteriorarea acumulatorului și mări riscul de incendiu.

Întreținere

- ▶ **Încredințați scula electrică pentru reparare personalului de specialitate, calificat în acest scop, repararea făcându-se numai cu piese de schimb originale.** Astfel veți fi siguri că este menținută siguranța sculei electrice.

► **Nu întrețineți niciodată acumulatori deteriorați.**

Întreținerea acumulatorilor ar trebui efectuată numai de către producător sau de către furnizori de service autorizați de acesta.

Instrucțiuni privind siguranța pentru pompele de aer



La utilizarea pompei de aer, ai grijă să nu depășești presiunea admisă a produsului care trebuie umflat. Produsul poate plesni sau pocni, iar tu poți suferi răniri.



Furtunul și piesele metalice ale adaptorului se pot supraîncălzi în cazul funcționării îndelungate. În cazul funcționării îndelungate, planifică perioade de pauză și lasă piesele să se răcească dacă este necesar.

- **Nu lăsa nesupravegheată pompa de aer.**
- **Evită pornirea involuntară a pompei de aer înainte de reglarea presiunii pompei și înainte de racordarea pompei la produsul care trebuie umflat.** Pompa se oprește prima dată atunci când presiunea presetată, respectiv presiunea maximă este atinsă.
- **După umflare, verifică presiunea din produsul tău cu ajutorul unui aparat de măsură calibrat.** O presiune greșită poate duce la situații periculoase, de exemplu, la un comportament de rulare necorespunzător al autovehiculului tău.
- **Nu lăsa copiii să se joace cu pompa de aer. Nu orienta furtunul de aer, respectiv curentul de aer spre gura, urechile sau ochii persoanelor sau animalelor și nu sufla praf sau alte particule spre acestea.** Aceasta poate provoca răniri.
- **Nu mai utiliza pompa de aer dacă indicatorul sau alte piese prezintă defecțiuni.** Presiunea admisă a produsului care trebuie umflat poate fi depășită și duce la situații periculoase.



Protejează pompa de aer împotriva căldurii, de exemplu, împotriva radiațiilor solare continue, focului, apei și umezelii. Există pericolul de explozie.

Descrierea produsului și a performanțelor sale



Citiți toate indicațiile și instrucțiunile de siguranță. Nerespectarea instrucțiunilor și indicațiilor de siguranță poate provoca

electrocutare, incendii și/sau răniri grave.

Țineți seama de ilustrațiile din partea anterioară a instrucțiunilor de folosire.

Utilizarea conform destinației

Pompa de aer este destinată umflării roților de bicicletă, de motocicletă și de autovehicule, precum și a articolelor gonflabile de joacă, sport și de plajă de dimensiuni mici.

Aceasta nu este adecvată pentru umflarea anvelopelor cu volum mare (de exemplu, a celor de camion) sau a articolelor pneumatice (de exemplu, a saltelelor pneumatice).

Pompa de aer este destinată exclusiv uzului gospodăresc și celui casnic.

Componentele ilustrate

Numerotarea componentelor ilustrate se referă la schița pompei de aer de pe pagina grafică.

- (1) Capacul compartimentului de depozitare atașabil
- (2) Adaptor de supapă
- (3) Ac cu bilă
- (4) Adaptor de volum
- (5) Tastă de pornire/oprire
- (6) Tastă de reducere a presiunii țintă (-)
- (7) Tastă de schimbare a unității (UNIT)/pentru lampa de lucru
- (8) Afișaj
- (9) Furtun de presiune
- (10) Tastă de creștere a presiunii țintă (+)
- (11) Tastă de pompare (START/STOP)
- (12) Lampă de lucru
- (13) Colier de furtun
- (14) Cablu USB
- (15) Alimentator^{a)} (specific țării de utilizare)
- (16) Port USB Type-C^{b)}

a) **Accesoriile ilustrate sau descrise nu sunt cuprinse în setul de livrare standard. Puteți găsi accesoriile complete în programul nostru de accesorii.**

b) USB Type-C® și USB-C® sunt mărci comerciale ale USB Implementers Forum.

Elementele de pe afișaj

- (a) Indicator al unității de măsură
- (b) Indicator al valorii măsurate
- (c) Indicator de avertizare
- (d) Indicator al stării de încărcare a acumulatorului
- (e) Indicator al presiunii țintă (PRESET)

Date tehnice

Pompă de aer, cu acumulator	EasyPump
Număr de identificare	3 603 J47 0..
Tensiune nominală	V= 3,6
Volum maxim vehiculat	l/min 10
Presiune maximă	bari 10,3

Pompă de aer, cu acumulator		EasyPump
	psi	150
	kPa	1030
Greutate conform EPTA-Procedure 01:2014	kg	0,43
Temperatură ambientă recomandată în timpul încărcării	°C	+10 ... +40
Temperatură ambientă admisă în timpul funcționării și al depozitării	°C	0 ... +50
Alimentator recomandat ^{A)}		2 609 120 7.. 1 600 A01 6..
Cablu USB recomandat		1 600 A01 6A8
Acumulator	Litiu-ion	
Tensiune de încărcare	V	5
Curent maxim de încărcare	A	1
Capacitate	Ah	3,0
Energie	Wh	10,8
Număr celule de acumulator		1

A) Pentru date tehnice detaliate, accesează:
<http://www.bosch-do-it.com/ecodesign>

Informații privind zgomotul/vibrațiile

Valorile zgomotului emis au fost determinate conform **EN 62841-1**.

Nivelul presiunii acustice evaluat după curba de filtrare A al sculei electrice este în mod normal de **71 dB(A)**. Incertitudinea K = 3 dB. Nivelul de zgomot în timpul lucrului poate depăși valorile specificate. **Poartă câști antifonice!**

Valorile totale ale vibrațiilor a_h (suma vectorială a trei direcții) și incertitudinea K au fost determinate conform **EN 62841-1**:

$$a_h = 4 \text{ m/s}^2, K = 1,5 \text{ m/s}^2.$$

Nivelul vibrațiilor și nivelul zgomotelor emise specificate în prezentele instrucțiuni au fost măsurate conform unei proceduri de măsurare standardizate și pot fi utilizate la compararea diferitelor scule electrice. Acestea pot fi folosite și pentru evaluarea provizorie a vibrațiilor și zgomotului emis.

Nivelul specificat al vibrațiilor și al zgomotului emis se referă la cele mai frecvente utilizări ale sculei electrice. În eventualitatea în care scula electrică este utilizată pentru alte aplicații, împreună cu alte accesorii decât cele indicate sau nu, beneficiază de o întreținere satisfăcătoare, nivelul vibrațiilor și nivelul zgomotului emis se pot abate de la valorile specificate. Aceasta poate amplifica considerabil vibrațiile și zgomotul de-a lungul întregului interval de lucru. Pentru o evaluare exactă a vibrațiilor și a zgomotului ar trebui luate în calcul și intervalele de timp în care scula electrică este deconectată sau funcționează, dar nu este folosită efectiv. Această metodă de calcul ar putea duce la reducerea considerabilă a zgomotului pe întreg intervalul de lucru.

Stabiliți măsuri de siguranță suplimentare pentru protejerea utilizatorului împotriva efectului vibrațiilor, ca de exemplu: întreținerea sculei electrice și a accesoriilor, menținerea căldurii mâinilor, organizarea proceselor de muncă.

Montarea

Încărcarea acumulatorului (consultă imaginea A)

► **Utilizează numai alimentatoarele specificate în datele tehnice.** Numai aceste alimentatoare sunt adaptate la acumulatorul litiu-ion montat la pompa ta de aer.

Observație: Acumulatorul este parțial încărcat la livrare. Pentru a asigura funcționarea la capacitate maximă a acumulatorului, înainte de prima utilizare, încarcă complet acumulatorul în alimentator.

Acumulatorul litiu-ion poate fi încărcat în orice moment, fără ca prin aceasta să i se reducă durata de viață utilă. Întreruperea procesului de încărcare nu afectează acumulatorul.

Acumulatorul litiu-ion este protejat împotriva descărcării profunde prin „Electronic Cell Protection (ECP)”. Atunci când acumulatorul este descărcat, pompa de aer este deconectată prin intermediul unui circuit de protecție.

► **Nu apăsa în continuare tasta de pornire/oprire atunci când pompa de aer este deconectată automat din cauza acumulatorului descărcat.** Acumulatorul s-ar putea deteriora.

Pentru încărcarea acumulatorului, conectează portul USB Type-C® (**16**) prin intermediul cablului USB (**14**) la alimentatorul (**15**). Racordează alimentatorul la o priză. Procesul de încărcare începe și este indicat de barele continue de pe indicatorul stării de încărcare a acumulatorului (**d**). În timpul încărcării, pompa de aer nu este utilizată.

Dacă procesul de încărcare s-a finalizat, indicatorul stării de încărcare a acumulatorului (**d**) se aprinde continuu până când pompa de aer este deconectată de la rețeaua de alimentare cu energie electrică.

În cazul perioadelor îndelungate de neutilizare, separă alimentatorul (**15**) de la rețeaua de alimentare cu energie electrică.

Indicatorul stării de încărcare a acumulatorului

Indicatorul stării de încărcare a acumulatorului (**d**) de pe afișaj prezintă starea de încărcare a acumulatorului:

Indicator	Capacitate
	75–100 %
	50–75 %
	25–50 %
	5–25 %
	0–5 %

Montarea/Înlocuirea adaptorului (consultă imaginea B)

Alege adaptorul adecvat cazului respectiv de utilizare:

- adaptorul de supapă **(2)**: de exemplu, pentru mai multe supape de bicicletă,
- acul cu bilă **(3)**: de exemplu, pentru mingi de fotbal,
- adaptorul de volum **(4)**: pentru articolele de plajă sau sport de dimensiuni mici, de exemplu, mingi de apă.

Împinge capacul **(1)** de pe compartimentul de depozitare atașabil și scoate adaptorul.

Înșurubează adaptorul până la opritor în furtunul de presiune **(9)**.

Pentru supapele auto convenționale (utilizate parțial și la biciclete) nu este necesar niciun adaptor.

Funcționarea

Punerea în funcțiune

Pornirea/Oprirea

Pentru **conectarea și deconectarea** pompei de aer, apasă tasta de pornire/oprire **(5)**. La deconectare este stocată ultima presiune țintă reglată.

Dacă timp de aproximativ 3 minute nu este apăsată nicio tastă de pe pompa de aer, pompa de aer se deconectează pentru a proteja acumulatorul.

Aprinderea/Stingerea lămpii de lucru

Pentru aprinderea și stingerea lămpii de lucru **(12)**, apasă tasta de schimbare a unității/pe lampă de lucru **(7)** și menține-o apăsată timp de 1 secundă.

- ▶ **Nu priviți direct în lampa de lucru, aceasta vă poate orbi.**

Schimbarea unității de măsură

Pentru afișarea presiunii sunt disponibile unitățile de măsură bar, psi și kPa.

Pentru schimbarea unității de măsură, apasă scurt și în mod repetat tasta de schimbare a unității/pe lampă de lucru **(7)** până când unitatea de măsură dorită apare pe afișajul unităților de măsură **(a)**.

Umflarea

Dacă este necesar, montează adaptorul corespunzător la furtunul de presiune **(9)**. Scoate capacul supapei, dacă există, de la articolul care trebuie umflat.

Răsușește ferm furtunul de presiune **(9)** cu, respectiv fără adaptor pe, respectiv în supapă. Presiunea actuală din articolul racordat este afișată pe afișajul valorii măsurate **(b)**.

Umflarea cu deconectarea automată (AUTOSTOP):

- Pe afișajul presiunii țintă **(e)** apare ultima valoare reglată a presiunii. La prima utilizare (setare implicită) sau la ștergerea anterioară a presiunii țintă, pe afișaj apare "--".
- Stabilește sau modifică presiunea țintă: Apasă în mod repetat tastele de reducere a presiunii țintă **(6)**, respectiv de creștere a presiunii țintă **(10)** până când valoarea

dorită este reglată pe afișajul presiunii țintă **(e)**. În cazul apăsării mai lungi a tastelor, valoarea este modificată mai rapid.

- Apasă tasta de pompare **(11)** pentru a porni procesul de pompare. Poți modifica presiunea țintă chiar și în timpul procesului de pompare.
- Procesul de pompare este finalizat automat atunci când este atinsă presiunea țintă reglată. La deconectarea pompei de aer, presiunea țintă reglată este stocată.

Umflarea fără deconectarea automată (MANUAL):

- Pentru pomparea fără deconectarea automată, nu poate fi reglată nicio presiune țintă ("--" pe afișajul presiunii țintă **(e)**). Pentru ștergerea unei presiuni țintă existente, apasă tasta de reducere a presiunii țintă **(6)** până când se afișează "--".
- Apasă tasta de pompare **(11)** pentru a porni procesul de pompare. Presiunea actuală din articolul racordat este afișată pe afișajul valorii măsurate **(b)**.
- Dacă presiunea dorită apare pe afișajul valorii măsurate **(b)**, apasă din nou tasta de pompare **(11)** pentru a finaliza procesul de pompare.

Defecțiuni – Cauze și remediere

Cauză	Remediere
Indicatorul de avertizare (c) apare pe afișaj, pompa de aer se deconectează	
Pompa de aer se află în afara temperaturii de funcționare admise.	Lasă pompa de aer să se stabilizeze înainte de a o reconecta.
Indicatorul de avertizare (c) apare pe afișaj în timpul pompării	
Consumul de energie electrică este prea mare.	Verifică dacă curentul de aer din furtunul de presiune sau din alte piese este blocat.
Indicatorul de avertizare (c) apare pe afișaj în timp ce alimentatorul este racordat	
Temperatura ambiantă se află în afara intervalului admis al temperaturilor de încărcare.	Lasă pompa de aer să se stabilizeze. Procesul de încărcare începe automat atunci când intervalul de temperatură admis este atins și se aprinde indicatorul de avertizare.
Mesajul „Er1” apare pe afișaj	
Senzorul de presiune nu funcționează.	Solicită verificarea pompei de aer la un centru de service Bosch .
Mesajul „Er2” apare pe afișaj	
Presiunea aerului din articolul racordat se află în afara domeniului de măsurare al pompei de aer.	Racordează pompa de aer numai la articole a căror presiune pneumatică nu depășește presiunea maximă specificată în datele tehnice.

Întreținere și service

Întreținere și curățare

- **Menține curate pompa de aer și fantele de aerisire pentru a asigura o funcționare optimă și sigură a acestora.**

Dacă acumulatorul nu mai funcționează, vă rugăm să vă adresați unui centru de service autorizat pentru scule electrice Bosch **Bosch**.

Serviciu de asistență tehnică post-vânzări și consultanță clienți

Serviciul nostru de asistență tehnică răspunde întrebărilor tale atât în ceea ce privește întreținerea și repararea produsului tău, cât și referitor la piesele de schimb. Pentru desenele descompuse și informații privind piesele de schimb, poți de asemenea să accesezi:

www.bosch-pt.com

Echipa de consultanță Bosch îți stă cu plăcere la dispoziție pentru a te ajuta în chestiuni legate de produsele noastre și accesoriile acestora.

În caz de reclamații și comenzi de piese de schimb, te rugăm să specifice neapărat numărul de identificare compus din 10 cifre, indicat pe plăcuța cu date tehnice a produsului.

România

Robert Bosch SRL
PT/MKV1-EA
Service scule electrice
Strada Horia Măcelariu Nr. 30–34, sector 1
013937 București
Tel.: +40 21 405 7541
Fax: +40 21 233 1313
E-Mail: BoschServiceCenter@ro.bosch.com
www.bosch-pt.ro

Mai multe adrese ale unităților de service sunt disponibile la:

www.bosch-pt.com/serviceaddresses

Transport

Acumulatorii Li-Ion integrați respectă cerințele legislației privind transportul mărfurilor periculoase. Acumulatorii pot fi transportați rutier fără restricții de către utilizator.

În cazul transportului de către terți (de exemplu: transport aerian sau prin firmă de expediții) trebuie respectate cerințe speciale privind ambalarea și marcarea. În această situație, la pregătirea expediției trebuie consultat un expert în transportul mărfurilor periculoase.

Eliminare



Pompele de aer, acumulatorii, accesoriile și ambalajele trebuie predate unui centru de reciclare ecologică.



Nu elimina pompele de aer și acumulatorii/bateriile împreună cu deșeurile menajere!

Numai pentru țările UE:

Conform Directivei Europene 2012/19/UE, pompele de aer scoase din uz și, conform Directivei Europene 2006/66/CE, acumulatorii/bateriile care prezintă defecțiuni sau care s-au descărcat trebuie colectate separat și predate unui centru de reciclare ecologică.

Acumulatori/baterii:

Li-Ion:

Vă rugăm să respectați indicațiile de la paragraful Transport (vezi „Transport”, Pagina 121).

- **Acumulatorii integrați pot fi extrași numai de către personal de specialitate, în scopul eliminării acestora.**

Prin deschiderea capacului carcasei, pompa de aer se poate distruge.

Pentru a extrage acumulatorul din pompa de aer, acționează pompa de aer până când acumulatorul se descarcă complet. Pentru a extrage acumulatorul, deșurubează șuruburile de la carcasa și scoate capacul carcasei. În scopul evitării producerii unui scurtcircuit, desfă pe rând, una câte una, conexiunile acumulatorului, iar apoi izolează polii. Chiar și în cazul descărcării complete, acumulatorul mai are încă o capacitate reziduală care poate fi eliberată în caz de scurtcircuit.

Български

Указания за сигурност

Общи указания за безопасност за електроинструменти

⚠ ПРЕДУПРЕЖДЕНИЕ Прочетете всички предупреждения, указания, запознайте се с фигурите и техническите характеристики, приложени към електроинструмента. Пропуски при спазването на указанията по-долу могат да предизвикат токов удар и/или тежки травми.

Съхранявайте тези указания на сигурно място.

Използваният по-долу термин "електроинструмент" се отнася до захранвани от електрическата мрежа електроинструменти (със захранващ кабел) и до захранвани от акумулаторна батерия електроинструменти (без захранващ кабел).

Безопасност на работното място

- **Пазете работното си място чисто и добре осветено.**

Разхвърляните или тъмни работни места са предпоставка за инциденти.

- **Не работете с електроинструмента в среда с повишена опасност от възникване на експлозия, в близост до леснозапалими течности, газове или прахообразни материали.** По време на работа в електроинструментите се отделят искри, които могат да възпламенят прахообразни материали или пари.

- ▶ **Дръжте деца и странични лица на безопасно разстояние, докато работите с електроинструмента.** Ако вниманието Ви бъде отклонено, може да загубите контрола над електроинструмента.

Безопасност при работа с електрически ток

- ▶ **Щепселът на електроинструмента трябва да е подходящ за ползвания контакт. В никакъв случай не се допуска изменение на конструкцията на щепсела.** Когато работите със занулени електроуреди, не използвайте адаптери за щепсела. Ползването на оригинални щепсели и контакти намалява риска от възникване на токов удар.
- ▶ **Избягвайте допира на тялото Ви до заземени тела, напр. тръби, отоплителни уреди, печки и хладилници.** Когато тялото Ви е заземено, рискът от възникване на токов удар е по-голям.
- ▶ **Предпазвайте електроинструмента си от дъжд и влага.** Проникването на вода в електроинструмента повишава опасността от токов удар.
- ▶ **Не използвайте захранващия кабел за цели, за които той не е предвиден.** Никога не използвайте захранващия кабел за пренасяне, теглене или откачване на електроинструмента. Предпазвайте кабела от нагриване, омасляване, допир до остри ръбове или до подвижни звена на машини. Повредени или усукани кабели увеличават риска от възникване на токов удар.
- ▶ **Когато работите с електроинструмент навън, използвайте само удължителни кабели, подходящи за работа на открито.** Използването на удължител, предназначен за работа на открито, намалява риска от възникване на токов удар.
- ▶ **Ако се налага използването на електроинструмента във влажна среда, използвайте предпазен прекъсвач за утечни токове.** Използването на предпазен прекъсвач за утечни токове намалява опасността от възникване на токов удар.

Безопасен начин на работа

- ▶ **Бъдете концентрирани, следете внимателно действията си и постъпвайте предпазливо и разумно. Не използвайте електроинструмента, когато сте уморени или под влиянието на наркотични вещества, алкохол или упойващи лекарства.** Един миг разсеяност при работа с електроинструмент може да има за последиствие изключително тежки наранявания.
- ▶ **Работете с предпазващо работно облекло. Винаги носете предпазни очила.** Носенето на подходящи за ползвания електроинструмент и извършваната дейност лични предпазни средства, като дихателна маска, здрави плътнотворени обувки със стабилен грайфер, защитна каска или шумозаглушители (антифони), намалява риска от възникване на трудова злополука.
- ▶ **Избягвайте опасността от включване на електроинструмента по невнимание. Преди да включите щепсела в контакта или да поставите батерията, както и**

при пренасяне на електроинструмента, се уверявайте, че пусковият прекъсвач е позиция "изключено". Носенето на електроинструменти с пръст върху пусковия прекъсвач или подаването на захранващо напрежение, докато пусковият прекъсвач е включен, увеличава опасността от трудови злополуки.

- ▶ **Преди да включите електроинструмента, се уверявайте, че сте отстранили от него всички помощни инструменти и гаечни ключове.** Помощен инструмент, забравен на въртящо се звено, може да причини травми.
- ▶ **Избягвайте неестествените положения на тялото. Работете в стабилно положение на тялото и във всеки момент поддържайте равновесие.** Така ще можете да контролирате електроинструмента по-добре и по-безопасно, ако възникне неочаквана ситуация.
- ▶ **Работете с подходящо облекло. Не работете с широки дрехи или украшения. Дръжте косата и дрехите си на безопасно разстояние от движещи се звена.** Широки дрехи, украшения, дългите коси могат да бъдат захванати и увлечени от въртящи се звена.
- ▶ **Ако е възможно използването на външна аспирационна система, се уверявайте, че тя е включена и функционира изправно.** Използването на аспирационна система намалява рисковете, дължащи се на отделящи се при работа прахове.
- ▶ **Доброто познаване на електроинструмента вследствие на честа работа с него не е повод за намаляване на вниманието и пренебрегване на мерките за безопасност.** Едно невнимателно действие може да предизвика тежки наранявания само за части от секундата.

Грижливо отношение към електроинструментите

- ▶ **Не претоварвайте електроинструмента. Използвайте електроинструментите само съобразно тяхното предназначение.** Ще работите по-добре и по-безопасно, когато използвате подходящия електроинструмент в зададения от производителя диапазон на натоварване.
- ▶ **Не използвайте електроинструмент, чиито пусков прекъсвач е повреден.** Електроинструмент, който не може да бъде изключван и включван по предвидения от производителя начин, е опасен и трябва да бъде ремонтиран.
- ▶ **Преди да извършвате каквито и да е дейности по електроинструмента, напр. настройване, смяна на работен инструмент, както и когато го прибирате, изключвайте щепсела от контакта, респ. изваждайте батерията, ако е възможно.** Тази мярка премахва опасността от задействане на електроинструмента по невнимание.
- ▶ **Съхранявайте електроинструментите на места, където не могат да бъдат достигнати от деца. Не допускайте те да бъдат използвани от лица, които не са запознати с начина на работа с тях и не са прочели тези инструкции.** Когато са в ръцете на неопитни

потребители, електроинструментите могат да бъдат изключително опасни.

- ▶ **Поддържайте добре електроинструментите си и аксесоарите им.** Проверявайте дали подвижните звена функционират безукорно, дали не заклинват, дали има счупени или повредени детайли, които нарушават или изменят функциите на електроинструмента. Преди да използвате електроинструмента, се погрижете повредените детайли да бъдат ремонтирани. Много от трудовите злополуки се дължат на недобре поддържани електроинструменти и уреди.
- ▶ **Поддържайте режещите инструменти винаги добре заточени и чисти.** Добре поддържаните режещи инструменти с остри ръбове оказват по-малко съпротивление и се водят по-леко.
- ▶ **Използвайте електроинструментите, допълнителните приспособления, работните инструменти и т. н., съобразно инструкциите на производителя.** При това се съобразявайте и с конкретните работни условия и операции, които трябва да изпълните. Използването на електроинструменти за различни от предвидените от производителя приложения повишава опасността от възникване на трудови злополуки.
- ▶ **Поддържайте дръжките и ръкохватките сухи, чисти и неомаслени.** Хлъзгавите дръжки и ръкохватки не позволяват безопасната работа и доброто контролиране на електроинструмента при възникване на неочаквана ситуация.

Грижливо отношение към акумулаторни електроинструменти

- ▶ **За зареждането на акумулаторните батерии използвайте само зарядните устройства, препоръчвани от производителя.** Когато използвате зарядни устройства за зареждане на неподходящи акумулаторни батерии, съществува опасност от възникване на пожар.
- ▶ **За захранване на електроинструментите използвайте само предвидените за съответния модел акумулаторни батерии.** Използването на различни акумулаторни батерии може да предизвика трудова злополука и/или пожар.
- ▶ **Предпазвайте неизползваните акумулаторни батерии от контакт с големи или малки метални предмети, напр. кламери, монети, ключове, пирони, винтове и др.п., тъй като те могат да предизвикат късо съединение.** Последствията от късото съединение могат да бъдат изгаряния или пожар.
- ▶ **При неправилно използване от акумулаторна батерия от нея може да изтече електролит.** Избягвайте контакта с него. Ако въпреки това на кожата Ви попадне електролит, изплакнете мястото обилно с вода. Ако електролит попадне в очите Ви, след незабавно обилно изплакване потърсете помощ от лекар. Електролитът може да предизвика изгаряния на кожата.

- ▶ **Не използвайте акумулаторна батерия или електроинструмент, които са повредени или с изменена конструкция.** Повредени или изменени акумулаторни батерии могат да се възпламят, експлодират или да предизвикат наранявания.
- ▶ **Не излагайте акумулаторната батерия на високи температури или огън.** Излагането на огън или температури над 130 °C могат да предизвикат експлозии.
- ▶ **Спазвайте всички указания за зареждане на акумулаторната батерия; не я зареждайте, ако температурата ѝ е извън диапазона, посочен в инструкциите.** Неправилното зареждане или зареждането при температури извън допустимия диапазон могат да увредят батерията и увеличават опасността от пожар.

Поддържане

- ▶ **Допускайте ремонтът на електроинструментите Ви да се извършва само от квалифицирани специалисти и само с използването на оригинални резервни части.** По този начин се гарантира съхраняване на безопасността на електроинструмента.
- ▶ **Никога не ремонтирайте повредени акумулаторни батерии.** Ремонтът на акумулаторни батерии трябва да се извършва само от производителя или от оторизиран сервис.

Указания за безопасност за въздушни помпи



При използването на въздушната помпа внимавайте да не превишавате допустимото налягане на надуваемия продукт.

Продуктът може да се пръсне или да се срука и може да Ви нарани.



Маркучът и металните части на адаптера могат да прегреят при по-дълга работа.

При по-дълга работа планирайте почивки и оставете частите да се охлаждат.

- ▶ **Не оставяйте въздушната помпа без надзор.**
- ▶ **Избягвайте неволно стартиране на въздушната помпа преди да се настрои налягането на помпата и помпата да се свърже правилно с продукта за надуване.** Помпата спира едва когато предварително настроеното налягане, респ. макс. налягане не се достигне.
- ▶ **Проверете след напompването налягането на Вашия продукт с калибриран измервателен уред.** Грешното налягане може да достигне до опасни ситуации, напр. до друго поведение на пътя на Вашия автомобил.
- ▶ **Не позволявайте на деца да използват въздушната помпа.** Не насочвайте маркуча, респ. въздушната струя към устата, ушите или очите на хора или животни и не издухвайте прах или други частици към хора и животни. Това може да предизвика наранявания.
- ▶ **Не продължавайте да използвате въздушната помпа след като индикаторът или други части са дали**

дефект. Допустимото налягане на надувания продукт може да се превиши и да доведе до опасни ситуации.



Пазете въздушната помпа от топлина, напр. от трайно слънчево лъчение, огън, вода и влага. Съществува опасност от експлозия.

Описание на продукта и дейността



Прочетете внимателно всички указания и инструкции за безопасност. Пропуски при спазването на инструкциите за безо-

пасност и указанията за работа могат да имат за последствие токов удар, пожар и/или тежки травми.

Моля, имайте предвид изображенията в предната част на ръководството за работа.

Предназначение на електроинструмента

Въздушната помпа е предназначена за напompване на велосипедни, мотоциклетни и автомобилни гуми, както и на малки надуваеми играчки и артикули за спорт и плаж.

Тя не е подходяща за напompване на гуми с голям обем (напр. на камиони) или на надуваеми артикули (напр. въздушни матраци).

Въздушната помпа е предназначена само за ползване в домашни условия.

Изобразени елементи

Номерирането на изобразените компоненти се отнася до фигурата на въздушната помпа на графичната страница.

- (1) Капак на отделението за съхранение на приставката
- (2) Вентилен адаптер
- (3) Игла за топки
- (4) Обемен адаптер
- (5) Пусков прекъсвач
- (6) Бутон за намаляване на целевото налягане (-)
- (7) Бутон за смяна на единиците (UNIT)/работна светлина
- (8) Дисплей
- (9) Маркуч
- (10) Бутон за увеличаване на целевото налягане (+)
- (11) Бутон за помпата (START/STOP)
- (12) Работна лампа
- (13) Захващане на маркуча
- (14) USB кабел
- (15) Щекерен адаптер^{а)} (специфичен за страната)

(16) USB Type-C[®] буква^{б)}

- а) Изобразените на фигурите и описаните допълнителни приспособления не са включени в стандартната комплектация на уреда. Изчерпателен списък на допълнителните приспособления можете да намерите съответно в каталога ни за допълнителни приспособления.
- б) USB Type-C[®] и USB-C[®] са пазарни наименования на USB Implementers Forum.

Елементи на дисплей

- (a) Индикатор на мерната единица
- (b) Индикатор стойност от измерване
- (c) Предупредителна индикация
- (d) Индикатор за акумулаторната батерия
- (e) Индикаторът за целево налягане (PRESET)

Технически данни

Акумулаторна въздушна помпа		EasyPump
Каталожен номер		3 603 J47 0..
Номинално напрежение	V=	3,6
Макс. обем на прекарване	l/min	10
Макс. налягане		
	bar	10,3
	psi	150
	kPa	1030
Маса съгласно EPTA-Procedure 01:2014	kg	0,43
Препоръчителна температура на околната среда при зареждане	°C	+10 ... +40
разрешена температура на околната среда при работа и при складиране	°C	0 ... +50
Препоръчителен щекерен адаптер ^{а)}		2 609 120 7.. 1 600 A01 6..
Препоръчителен USB кабел		1 600 A01 6A8
Акумулаторна батерия		Литиево-йонна
Зарядно напрежение	V	5
Макс. заряден ток	A	1
Капацитет	Ah	3,0
Енергия	Wh	10,8
Брой на клетките в акумулаторната батерия		1

а) Допълнителни технически данни ще откриете на: <http://www.bosch-do-it.com/ecodesign>

Информация за излъчван шум и вибрации

Стойностите на емисии на шум са установени съгласно **EN 62841-1**.

Равнището A на генерирания от електроинструмента звуков натиск обикновено възлиза на **71 dB(A)**. Неопределе-

ност $K = 3 \text{ dB}$. Равнището на шум при работа може да превиши посочените стойности. **Работете с шумозаглушители!**

Пълната стойност на вибрациите a_h (векторната сума по трите направления) и неопределеността K са определени съгласно **EN 62841-1**:

$$a_h = 4 \text{ m/s}^2, K = 1,5 \text{ m/s}^2.$$

Посочените в това ръководство за експлоатация ниво на вибрациите и стойност на емисия на шум са измерени съгласно процедура, определена и може да служи за сравняване с други електроинструменти. Те са подходящи също така за предварителна оценка на емисиите на вибрации и шум.

Посочените ниво на вибрациите и стойност на емисии на шум са представителни за основните приложения на електроинструмента. Ако обаче електроинструментът бъде използван за други дейности, с различни работни инструменти или без необходимото техническо обслужване, нивото на вибрациите и стойността на емисии на шум може да се различават. Това би могло значително да увеличи вибрациите и шума през периода на ползване на електроинструмента.

За по-точното оценяване на вибрациите и шума трябва да се отчитат и периодите, в които електроинструментът е изключен или работи на празен ход. Това би могло значително да намали емисиите на вибрации и шум през периода на ползване на електроинструмента.

Предписвайте допълнителни мерки за предпазване на работещия с електроинструмента от въздействието на вибрациите, например: техническо обслужване на електроинструмента и работните инструменти, поддържане на ръцете топли, целесъобразна организация на работните стъпки.

Монтиране

Зареждане на акумулаторната батерия (вж. фиг. А)

► **Използвайте само посочените в раздела Технически данни адаптери.** Само тези адаптери са подходящи за използваната във Вашата въздушна помпа литиево-йонна акумулаторна батерия.

Указание: Акумулаторната батерия се доставя частично заредена. За да постигнете пълната производителност на акумулаторната батерия, преди да започнете да я ползвате, я заредете докрай с щекерния адаптер.

Литиево-йонната акумулаторна батерия може да бъде зареждана по всяко време, без това да съкращава експлоатационната продължителност. Прекъсване на зареждане също не ѝ вреди.

Литиево-йонната акумулаторна батерия е защитена срещу дълбоко разреждане чрез електронната система "Electronic Cell Protection (ECP)". При разреждана акумулаторна батерия въздушната помпа се изключва от предпазен прекъсвач.

► **Не продължавайте да натискате пусковия прекъсвач, ако въздушната помпа се е изключила автоматично поради изтощена акумулаторна батерия.** Акумулаторната батерия може да бъде повредена.

За зареждането на акумулаторната батерия свържете USB Type-C® буска (16) посредством USB кабел (14) с щекерен адаптер (15). Пъхнете щекерния адаптер в контакта.

Процесът на зареждане започва и се указва с непрекъснатата лента в индикатора за акумулаторната батерия (d). По време на зареждането въздушната помпа не може да се използва.

Ако процесът на зареждане се прекъсне, индикаторът за акумулаторната батерия (d) свети постоянно докато въздушната помпа не се разкачи от електрическата мрежа. При по-дълго неизползване разкачайте щекерния адаптер (15) от електрическата мрежа.

Индикатор за акумулаторната батерия

Индикаторът за акумулаторната батерия (d) на дисплея показва състоянието на зареждане на акумулаторната батерия:

Индикатор	Капацитет
	75–100 %
	50–75 %
	25–50 %
	5–25 %
	0–5 %

Монтиране/смяна на адаптер (вж. фиг. В)

Изберете подходящия адаптер за целта на употреба:

- Вентилен адаптер (2): напр. за много вентили на велосипеди,
- Игла за топки (3): напр. за футболни топки,
- Обемен адаптер (4): за малки артикули за плаж или спорт, напр. водна топка.

Избутайте капака (1) от отделението за съхранение на приставката.

Завийте адаптера до упор в маркуча (9).

За обичайните автомобилни вентили (частично използвани и при велосипедите) не е нужен адаптер.

Работа

Пускане в експлоатация

Включване и изключване

За **включване и изключване** на въздушната помпа натиснете пусковия прекъсвач (5). При изключване се запаметява последно настроеното целево налягане.

Ако за ок. 3 min не се натисне бутон върху въздушната помпа, въздушната помпа се изключва автоматично за щадене на акумулаторната батерия.

Включване и изключване на работната светлина

За включване и изключване на работната светлина (12) натиснете бутона за смяна на единиците/работна светлина (7) за ок. 1 s.

► **Не гледайте непосредствено в работната лампа, можете да се заслепите.**

Смяна на мерната единица

За индикация на налягането на разположение са единиците bar, psi и kPa.

За смяна на мерната единица натиснете за кратко бутона за смяна на единиците/работна светлина (7), докато желаната мерна единица не се появи в индикатора за мерна единица (a).

Напомпване

Монтирайте при нужда подходящия адаптер върху маркуча (9). Ако има, свалете капачето на вентила на предмета, който ще се надува.

Затегнете маркуча (9) с, респ. без адаптер върху, респ. във вентила. Актуалното налягане на свързания предмет се показва в индикатора за стойност на измерване (b).

Напомпване с автоматично изключване (AUTOSTOP):

- В индикатора за целево налягане (e) се показва последно настроената стойност на налягане. При първоначално използване (фабрична настройка) или предишно изтриване на целевото налягане се показва "--" в индикатора.
- Задаване или промяна на целевото налягане: Натиснете бутона за намаляване на целевото налягане (6) респ. за увеличаване на целевото налягане (10) докато желаната стойност в индикатора за целево налягане (e) не се настрои. При по-дълго натискане на бутоните стойността се променя по-бързо.
- Натиснете бутона за помпата (11), за да стартирате процеса на помпене. Можете да промените целевото налягане и по време на процеса на напомпване.
- Процесът на напомпване ще се прекрати автоматично при достигане на настроеното целево налягане. Настроеното целево налягане ще се запамети при изключване на въздушната помпа.

Напомпване без автоматично изключване (MANUAL):

- За напомпване без автоматично изключване не е нужно да е установено целево налягане ("--" в индикатора (e)). За изтриване на наличното целево налягане натиснете бутона за намаляване на целевото налягане (6) дотогава, докато "--" не се покаже.
- Натиснете бутона на помпата (11), за да стартирате процеса на помпене. Актуалното налягане на свързания предмет се показва в индикатора за стойност на измерване (b).
- Ако желаното налягане в индикатора за стойност на измерване (b) се достигне, натиснете бутона на помпата (11) отново, за да се прекрати процеса на помпене.

Грешки – Причини за възникване и начини за отстраняване

Причина	Помощ
Предупредителна индикация (c) на дисплея, въздушната помпа се изключва	
Въздушната помпа се намира извън разрешената работна температура.	Оставете въздушната помпа да се temperира преди да я включите отново.
Предупредителна индикация (c) по време на помпене на дисплея	
Разходът на електричество е твърде висок.	Проверете дали въздушният поток в маркуча или други части не е блокиран.
Предупредителна индикация (c) при свързан щеке-рен адаптер на дисплея	
Температурата на околната среда е извън допустимия диапазон на температура на зареждане.	Оставете въздушната помпа да се temperира. Процесът на зареждане започва автоматично когато се достигне допустимия температурен диапазон и предупредителната индикация угасне.
Индикатор "Er1" на дисплея	
Сензорът за налягане не функционира.	Осигурете проверка на въздушната помпа от клиентска служба на Bosch .
Индикатор "Er2" на дисплея	
Въздушното налягане върху свързания предмет е извън диапазона на измерване на въздушната помпа.	Свързвайте въздушната помпа изключително и само към предмети, чието въздушно налягане не превишава посоченото в техническите данни максимално налягане.

Поддържане и сервиз**Поддържане и почистване**

► **За да работите качествено и безопасно, поддържайте въздушната помпа и вентилационните отвори чисти.**

Ако акумулаторната батерия се повреди или изхаби, моля, обърнете се към оторизиран сервиз за **Bosch** електроинструменти.

Клиентска служба и консултация относно употребата

Сервизът ще отговори на въпросите Ви относно ремонт и поддръжка на закупения от Вас продукт, както и относно резервни части. Локомпонентни чертежи и информация за резервните части ще откриете и на:

www.bosch-pt.com

Екипът по консултация относно употребата на Bosch ще

Ви помогне с удоволствие при въпроси за нашите продукти и техните аксесоари.

Моля, при въпроси и при поръчване на резервни части винаги посочвайте 10-цифрения каталожен номер, изписан на табелката на уреда.

България

Robert Bosch SRL
Service scule electrice
Strada Horia Măcelariu Nr. 30–34, sector 1
013937 București, România
Тел.: +359(0)700 13 667 (Български)
Факс: +40 212 331 313
Email: BoschServiceCenterBG@ro.bosch.com
www.bosch-pt.com/bg/bg/

Други сервисни адреси ще откриете на:

www.bosch-pt.com/serviceaddresses

Транспортиране

Включените в окомплектовката литиево-йонни акумулаторни батерии са в обхвата на изискванията на нормативните документи, касаещи продукти с повишена опасност. Акумулаторните батерии могат да бъдат транспортирани от потребителя на публични места без допълнителни разрешителни.

При транспортиране от трети страни (напр. при въздушен транспорт или ползване на куриерски услуги) има специални изисквания към опаковането и обозначаването им. За целта при подготовката на пакетиранието се консултирайте с експерт в съответната област.

Бракуване



С оглед опазване на природата въздушните помпи, акумулаторните батерии, принадлежностите и опаковките трябва да се предават за оползотворяване на съдържащите се в тях суровини.



Не изхвърляйте въздушните помпи и акумулаторните батерии/батериите при битовите отпадъци!

Само за страни от ЕС:

Съгласно Европейската директива 2012/19/ЕС вече не използваемите въздушни помпи, а съгласно Европейската директива 2006/66/ЕО дефектните или изразходвани акумулаторни батерии/батериите трябва да се събират разделно и да се предават за екологично рециклиране.

Акумулаторни или обикновени батерии:

Литиево-йонни:

Моля, спазвайте указанията в раздела Транспортиране (вж. „Транспортиране“, Страница 127).

- ▶ **Допуска се демонтирането на вградените акумулаторни батерии само от квалифицирани техници с цел природосъобразното им изхвърляне.** При отварянето на корпуса на въздушната помпа тя може да бъде повредена.

За да извадите акумулаторната батерия от въздушната помпа, задействайте въздушната помпа дотогава, докато акумулаторната батерия не се разрези напълно. Развийте винтовете на корпуса и го отворете. За да предотвратите късо съединение, изваждайте клемите на акумулаторната батерия последователно една по една и изолирайте полюсите. Дори и при пълно разреждане в акумулаторната батерия остава ограничено количество остатъчен заряд, който се освобождава при късо съединение.

Македонски

Безбедносни напомени

Општи предупредувања за безбедност за електрични алати

ПРЕДУ- ПРЕДУВАЊЕ

Прочитајте ги сите безбедносни предупредувања, илустрации и спецификации приложени со

овој електричен алат. Непридржувањето до сите упатства приложени подолу може да доведе до струен удар, пожар и/или тешки повреди.

Зачувајте ги безбедносните предупредувања и упатства за користење и за во иднина.

Поимот „електричен алат“ во безбедносните предупредувања се однесува на електрични апарати што користат струја (кабелски) или апарати што користат батерии (акумулаторски).

Безбедност на работниот простор

- ▶ **Работниот простор одржувајте го чист и добро осветлен.** Преполни или темни простории може да доведат до несреќа.
- ▶ **Не работете со електричните алати во експлозивна околина, како на пример, во присуство на запаливи течности, гасови или прашина.** Електричните алати создаваат искри коишто може да ја запалат прашината или гасовите.
- ▶ **Држете ги децата и присутните подалеку додека работите со електричен алат.** Невниманието може да предизвика да изгубите контрола.

Електрична безбедност

- ▶ **Приклучокот на електричниот алат мора да одговара на приклучницата. Никогаш не го менувајте приклучокот. Не користите приклучни адаптери со заземјените електрични алати.** Неизменетите приклучоци и соодветните приклучници го намалуваат ризикот од струен удар.
- ▶ **Избегнувајте телесен контакт со заземјени површини, како на пример, цевки, радијатори, метални ланци и ладилници.** Постои зголемен ризик од струен удар ако вашето тело е заземјено.

- ▶ **Не ги изложувајте електричните алати на дожд или влажни услови.** Ако влезе вода во електричниот алат, ќе се зголеми ризикот од струен удар.
- ▶ **Не постапувајте несоодветно со кабелот. Никогаш не го користете кабелот за носење, влечење или исклучување од струја на електричниот алат. Кабелот чувајте го подалеку од оган, масло, остри ивици или подвижни делови.** Оштетени или заплеткани кабли го зголемуваат ризикот од струен удар.
- ▶ **При работа со електричен алат на отворено, користете продолжен кабел соодветен за надворешна употреба.** Користењето на кабел соодветен за надворешна употреба го намалува ризикот од струен удар.
- ▶ **Ако мора да работите со електричен алат на влажно место, користете заштитен уред за диференцијална струја (RCD).** Користењето на RCD го намалува ризикот од струен удар.

Лична безбедност

- ▶ **Бидете внимателни, внимавајте како работите и работете разумно со електричен алат. Не користете електричен алат ако сте уморни или под дејство на дроги, алкохол или лекови.** Еден момент на невнимание додека работите со електричните алати може да доведе до сериозна лична повреда.
- ▶ **Користете лична заштитна опрема. Секогаш носете заштита за очи.** Заштитната опрема, како на пр., маска за прашина, безбедносни чевли коишто не се лизгаат, шлем или заштита за уши, коишто се користат за соодветни услови, ќе доведат до намалување на лични повреди.
- ▶ **Спречете ненамерно активирање. Проверете дали прекинувачот е исклучен пред да го вклучите во струја и/или со сетот на батерии, пред да го земете или носите алатот.** Носење на електричните алати со прстот позициониран на прекинувачот или вклучување во струја на електричните алати чишто прекинувачот е вклучен, може да предизвика несреќа.
- ▶ **Отстранете каков било клуч за регулирање или француски клуч пред да го вклучите електричниот алат.** Француски клуч или клуч прикачен за ротирачкиот дел на електричниот алат може да доведе до лична повреда.
- ▶ **Не ги пречекорувајте ограничувањата. Постојано одржувајте соодветна положба и рамнотежа.** Ова овозможува подобра контрола на електричниот алат во непредвидливи ситуации.
- ▶ **Облечете се соодветно. Не носете широка облека и нажит.** Косата и алиштата треба да бидат подалеку од подвижните делови. Широка облека, нажит или долгата коса може да се закачат за подвижните делови.
- ▶ **Ако се користат поврзани уреди за вадење прашина и собирање предмети, проверете дали се правилно поврзани и користени.** Собирањето

прашина може да ги намали опасностите предизвикани од неа.

- ▶ **Не дозволувајте искуството стекнато со честа употреба на алатите да ве направи спокојни и да ги игнорирате безбедносните принципи при нивното користење.** Невнимателно движење може да предизвика сериозна повреда во дел од секунда.

Употреба и чување на електричните алати

- ▶ **Не го преоптоварувајте електричниот алат. Користете соодветен електричен алат за намената.** Со соодветниот електричен алат подобро, побезбедно и побрзо ќе ја извршите работата за која е наменет.
- ▶ **Не користете електричен алат ако не можете да го вклучите и исклучите со помош на прекинувачот.** Секој електричен алат којшто не може да се контролира со прекинувачот е опасен и мора да се поправи.
- ▶ **Исклучете го електричниот алат од струја и/или извадете го сетот на батерии, ако се вади, пред да правите некакви прилагодувања, менувате дополнителна опрема или го складирате електричниот алат.** Со овие превентивни безбедносни мерки се намалува ризикот од случајно вклучување на електричниот алат.
- ▶ **Чувајте ги електричните алати подалеку од дофат на деца и не дозволувајте лицата кои не ракувале со електричниот алат или не се запознаени со ова упатство да работат со истиот.** Електричните алати се опасни во рацете на необучени корисници.
- ▶ **Одржување на електрични алати и дополнителна опрема. Проверете го порамнувањето или прицврстување на подвижните делови, спојот на деловите и сите други услови што може негативно да влијаат врз функционирањето на електричниот алат. Ако е оштетен, однесете го електричниот алат на поправка пред да го користите.** Многу несреќи се предизвикани заради несоодветно одржување на електричните алати.
- ▶ **Острете и чистете ги алатите за сечење.** Соодветно одржуваните ивици на алатите за сечење помалку се виткаат и полесно се контролираат.
- ▶ **Електричниот алат, дополнителната опрема, деловите и др., користете ги во согласност со ова упатство, внимавајте на работните услови и работата која ја вршите.** Користењето на електричниот алат за други намени може да доведе до опасни ситуации.
- ▶ **Рачките и површините за држење одржувајте ги суви, чисти и неизмастени.** Рачките и површините за држење што се лизгаат не овозможуваат безбедно ракување и контрола на алатот во непредвидливи ситуации.

Употреба и чување на батериски алат

- ▶ **Полнете ја батеријата само со полнач наведен од производителот.** Полнач којшто е соодветен за еден

тип сет на батерии може да предизвика опасност од пожар ако се користи за друг сет на батерии.

- ▶ **Електричните алати користете ги само со специјално наменети сетови на батерии.** Користењето на други сетови на батерии може да предизвика опасност од повреда или пожар.
- ▶ **Кога не го користите сетот на батерии, чувајте го подалеку од други метални предмети, како на пр., спојувалки, монети, клучеви, шајки, завртки или други помали метални предмети што може да предизвикаат спој од еден до друг извор.** Краток спој на батериските извори може да предизвика изгореници или пожар.
- ▶ **Под непредвидени околности, течноста може да истече од батеријата; избегнувајте контакт.** При случаен допир, измијте се со млаз вода. Ако течноста влезе во очите, побарајте дополнителна медицинска помош. Течност истечена од батеријата може да предизвика иритација или изгореници.
- ▶ **Не употребувајте сет на батерии или алат што е оштетен или изменет.** Оштетени или изменети батерии може да реагираат непредвидливо и да предизвикаат пожар, експлозија или опасност од повреда.
- ▶ **Не го изложувајте сетот на батерии или алатот на оган или висока температура.** Изложувањето на оган или на температура повисока од 130°C може да предизвика експлозија.
- ▶ **Следете ги сите упатства за полнење и не го полнете сетот на батерии или алатот надвор од температурниот опсег наведен во упатствата.** Неправилното полнење или на температура надвор од наведениот опсег може да ја оштети батеријата и да ја зголеми опасноста од пожар.

Сервисирање

- ▶ **Електричниот алат сервисирајте го кај квалификувано лице кое користи само идентични резервни делови.** Со ова се овозможува безбедно одржување на електричниот алат.
- ▶ **Никогаш не поправајте оштетени сетови на батерии.** Поправката на сетови на батерии треба да ја врши само производителот или овластен сервис.

Безбедносни напомени за воздушни пумпи



Кога користите воздушна пумпа, внимавајте да не го надминете дозволниот притисок на производот што треба да се надува. Производот може да пукне или да се скрши и притоа може да се повредите.



Цревето и металните делови на адаптерите можат да се прегреат при подолго работење. При подолго работење планирајте паузи и доколку е потребно, оставете ги деловите да се изладат.

- ▶ **Не ја оставајте воздушната пумпа без надзор.**

- ▶ **Избегнувајте ненамерно стартување на воздушната пумпа пред да се постави притисокот на пумпата и пред пумпата да е правилно поврзана со производот што треба да се надува.** Пумпата прекинува само кога е постигнат претходно поставениот притисок одн. максималниот притисок.
- ▶ **По пумпањето, проверете го притисокот на Вашиот производ со калибриран уред за мерење.** Погрешен притисок може да доведе до опасни ситуации, на пр. различно ракување со Вашиот автомобил.
- ▶ **Не им дозволувајте на децата да ја користат воздушната пумпа. Не ги насочувајте цревето за воздухот одн. протокот на воздухот во устата, ушите или очите на луѓето или животните и не издувајте прашина или други честички кон луѓето или животните.** Ова може да доведе до повреди.
- ▶ **Не ја користете пумпата за воздух ако приказот или другите делови се неисправни.** Дозволеният притисок на производот што треба да се надува може да се надмине и да доведе до опасни ситуации.



Заштитете ја воздушната пумпа од топлина, на пр. исто така од постојана изложеност на сончеви зраци, оган, вода или влажност. Инаку, постои опасност од експлозија.

Опис на производот и перформансите



Прочитајте ги сите безбедносни напомени и упатства. Грешките настанати како резултат од непридржување до

безбедноските напомени и упатства може да предизвикаат електричен удар, пожар и/или тешки повреди.

Внимавајте на сликите во предниот дел на упатството за користење.

Употреба со соодветна намена

Воздушната пумпа е наменета за надување на гуми за велосипеди, мотоцикли и автомобили, како и за надувувања на мали производи за играње, спорт и плажа.

Не е погодна за надување гуми со голем волумен (на пр. од камиони) или производи на надување (на пр. душеци на надување).

Воздушната пумпа е наменета исклучиво за употреба во домаќинството.

Илустрација на компоненти

Нумерирањето на насликаните компоненти се однесува на приказот на воздушната пумпа на графичката страна.

- (1) Поклопец за додатокот на преградата за складирање
- (2) Вентилски адаптер
- (3) Иглица за пумпа
- (4) Волуменски адаптер
- (5) Копче за вклучување-исклучување \odot
- (6) Копче за намалување на целниот притисок (-)
- (7) Копче за менување на единицата (UNIT)/работно светло
- (8) Екран
- (9) Црево под притисок
- (10) Копче за зголемување на целниот притисок (+)
- (11) Копче за пумпа (START/STOP)
- (12) Работно светло
- (13) Стега за црево
- (14) USB-кабел
- (15) Мрежен напојувач^{a)} (специфично за земјата)
- (16) USB Туре-C®-отвор^{b)}

- a) **Илустрираната или опишана опрема не е дел од стандардниот обем на испорака. Целосната опрема може да ја најдете во нашата Програма за опрема.**
- b) USB Туре-C® и USB-C® се трговски ознаки за USB Implementers Forum.

Елементи за приказ

- (a) Приказ на мерна единица
- (b) Приказ за мерна вредност
- (c) Приказ за предупредување
- (d) Приказ за наполнетост на батеријата
- (e) Приказ за целен притисок (PRESET)

Технички податоци

Акумулаторска воздушна пумпа		EasyPump
Број на дел/артикул		3 603 J47 0..
Номинален напон	V=	3,6
Макс. волумен на испумпување	l/min	10
Макс. притисок		
	bar	10,3
	psi	150
	kPa	1030
Тежина согласно EPTA-Procedure 01:2014	kg	0,43
Препорачана околна температура при полнење	°C	+10 ... +40
Дозволена околна температура при работење и при складирање	°C	0 ... +50
Препорачан мрежен напојувач ^{A)}		2 609 120 7.. 1 600 A01 6..

Акумулаторска воздушна пумпа		EasyPump
Препорачан USB-кабел		1 600 A01 6A8
Акумулаторска батерија		Литиум-јонска
Напон при полнење	V	5
Макс. струја за полнење	A	1
Капацитет	Ah	3,0
Енергија	Wh	10,8
Број на батериски ќелии		1

A) Дополнителни технички податоци може да најдете на: <http://www.bosch-do-it.com/ecodesign>

Информации за бучава/вибрации

Вредностите за емисија на бучава се одредуваат согласно **EN 62841-1**.

Нивото на звучниот притисок на електричниот алат оценето со A типично изнесува **71 dB(A)**. Несигурност K = 3 dB. Нивото на звук при работењето може да ги надмине наведените вредности. **Носете заштита за слухот!**

Вкупните вредности на вибрации a_n (векторски збир на три насоки) и несигурност K дадени се во согласност со **EN 62841-1**:

$$a_n = 4 \text{ m/s}^2, K = 1,5 \text{ m/s}^2.$$

Нивото на вибрации наведено во овие упатства и вредноста на емисијата на бучава се измерени според мерни постапки и можат да се користат за споредба меѓу електрични алати. Исто така може да се прилагоди за предвремена процена на нивото на вибрации и емисијата на бучава.

Наведеното ниво на вибрации и вредноста на емисијата на бучава ги претставуваат главните примени на електричниот алат. Доколку електричниот алат се користи за други примени, алатот што се вметнува отстапува од нормите или недоволно се одржува, нивото на вибрации и вредноста на емисијата на бучава можат да отстапуваат. Ова може значително да го зголеми нивото на вибрации и емисијата на бучава во целокупниот период на работење.

За прецизно одредување на нивото на вибрации и емисијата на бучава, треба да се земе предвид периодот во кој уредот е исклучен или работи, а не во моментот кога е во употреба. Ова може значително да го намали нивото на вибрации и емисијата на бучава во целокупниот период на работење.

Утврдете ги дополнителните мерки за безбедност за заштита на корисникот од влијанието од вибрациите, како на пр.: одржување на електричните алати и алатите за вметнување, одржување на топлината на дланките, организирање на текот на работата.

Монтажа

Полнење на акумулаторска батерија (види слика А)

- Користете ги само мрежните напојувачи коишто се наведени во техничките податоци. Само овие мрежни напојувачи се погодни за литиум-јонската батерија што се користи за Вашата воздушна пумпа.

Напомена: Батеријата се испорачува делумно наполнета. За да ја наполните целосно батеријата, пред првата употреба ставете ја на приклучокот за мрежа додека не се наполни целосно.

Литиум-јонските батерии може да се наполнат во секое време, без да се намали нивниот животен век. Прекилот при полнењето не ѝ наштетува на батеријата.

Литиум-јонската батерија е заштитена од длабоко празнење со „Electronic Cell Protection (ECP)“. Доколку батеријата е испразнета, воздушната пумпа се исклучува со заштитен прекинувач.

- Не го притискајте повторно копчето за вклучување/исклучување доколку воздушната пумпа поради празната батерија автоматски се исклучи. Батеријата може да се оштети.

За полнење на акумулаторските батерии поврзете го USB Type-C®-отворот (16) преку USB-кабелот (14) со мрежниот напојувач (15). Вметнете го приклучокот за мрежа во приклучницата.

Процесот на полнење започнува и ќе биде прикажан преку постојаните цртки на приказот за наполнетост на батеријата (d). За време на полнењето, не може да се користи воздушната пумпа.

Ако процесот на полнење е завршен, приказот за наполнетост на батеријата непрекинато свети (d) додека воздушната пумпа не биде извадена од струјната мрежа. Доколку не го употребувате, извадете го мрежниот напојувач (15) од струја.

Приказ за наполнетост на батеријата

Приказот за наполнетост на батеријата (d) ја покажува наполнетоста на батеријата на екранот:

Приказ	Капацитет
	75–100 %
	50–75 %
	25–50 %
	5–25 %
	0–5 %

Монтирање/менување на адаптер (види слика В)

Изберете соодветен адаптер за примената:

- Вентилски адаптер (2): на пр. за многу вентили за велосипеди,
- Иглица за пумпа (3): на пр. за фудбалски топки

- Вολουменски адаптер (4): за мали производи за на плажа или за спорт, на пр. топка за во вода.

Вметнете го поклопецот (1) од прифатот на преградата за складирање и извадете го адаптерот.

Завртете го адаптерот до крај во цреволото под притисок (9).

За вообичаени вентили за автомобили (делумно се користат и за велосипеди) не е потребен адаптер.

Употреба

Ставање во употреба

Вклучување/исклучување

За вклучување и исклучување на воздушната пумпа притиснете на копчето за вклучување-исклучување (5). При исклучување ќе се зачува последно поставениот целен притисок.

Доколку за околу 3 min не се притисне на ниедно копче на воздушната пумпа, таа автоматски се исклучува заради заштита на батеријата.

Вклучување/исклучување на работното светло

За вклучување и исклучување на работното светло (12) држете го притиснато копчето за менување на единица/за работно светло (7) околу 1 s.

- Не гледајте директно во него, може да ве заслепи.

Менување на мерната единица

За прикажување на притисокот достапни се единиците bar, psi и kPa.

За промена на мерната единица, кратко притиснете го копчето за менување на единица/за работно светло (7), додека не се појави саканата мерна единица на приказот за мерна единица (a).

Надување

По потреба монтирајте го соодветниот адаптер за цреволото под притисок (9). Доколку има, извадете го капакот на вентилот на предметот што треба да се надува. Завртете го цреволото под притисок (9) со или без адаптер на или во вентилот. Актуелниот притисок на приклучениот предмет се појавува на приказот за мерна вредност (b).

Надување со автоматско исклучување (AUTOSTOP):

- На приказот за целен притисок (e) се појавува последно поставената вредност за притисок. При првото користење (фабричко поставување) или претходно бришење на целиот притисок, на приказот се појавува "--".
- Утврдете или променете го целиот притисок: притискајте го копчето за намалување на целиот притисок (6) или за зголемување на целиот притисок (10) додека не се постави саканата вредност на приказот за целен притисок (e). При подолго притискање на копчињата, вредноста побрзо ќе се менува.

- Притиснете го копчето за пумпа **(11)** за да започне процесот на пумпање. Целниот притисок исто така може да го менувате и за време на процесот на пумпање.
- Процесот на пумпање автоматски ќе заврши кога ќе се постигне поставениот целен притисок. При исклучување ќе се зачува последно поставениот целен притисок на воздушната пумпа.

Надување без автоматско исклучување (MANUAL):

- За пумпање без автоматско исклучување не смее да се утврди целен притисок ("--" на приказот за целен притисок **(e)**). За бришење на достапниот целен притисок, притискајте на копчето за намалување на целниот притисок **(6)** додека не се прикаже "--".
- Притиснете го копчето за пумпа **(11)** за да започне процесот на пумпање. Актуелниот притисок на приклучениот предмет се појавува на приказот за мерна вредност **(b)**.
- Доколку се постигне саканиот притисок на приказот за мерна вредност **(b)** повторно притиснете на копчето за пумпа **(11)** за да го завршите процесот на пумпање.

Дефект – Причини и помош

Причина Помош

Приказ за предупредување (c) на екранот, воздушната пумпа се исклучува

Воздушната пумпа се наоѓа надвор од дозволената граница на оперативната температура.	Оставете ја воздушната пумпа да се аклиматизира, пред повторно да ја вклучите.
--	--

Приказ за предупредување (c) на екранот за време на пумпањето

Потрошувачката на енергија е previsoka.	Проверете дали протокот на воздух е блокиран во цревето под притисок или други делови.
---	--

Приказ за предупредување (c) на екранот при вклучен мрежен напојувач

Околната температура е надвор од дозволената граница на температурата за полнење.	Оставете ја воздушната пумпа да се аклиматизира. Процесот за полнење започнува автоматски дури откако ќе се достигнат дозволените граници на температура и приказот за предупредување ќе се изгаси.
---	---

Приказ „Er1“ на екранот

Сензорот за притисок не функционира.	Воздушната пумпа треба да биде проверена од страна на овластена сервисна служба Bosch .
--------------------------------------	--

Приказ „Er2“ на екранот

Причина	Помош
Воздушниот притисок на приклучениот предмет се наоѓа надвор од мерното поле на воздушната пумпа.	Поврзете ја воздушната пумпа со предмети чиј воздушен притисок не го надминува максималниот притисок наведен во техничките податоци.

Одржување и сервис

Одржување и чистење

- **Одржувајте ја чистотата на воздушната пумпа и отворите за проветрување, за да може добро и безбедно да работите.**

Доколку батеријата не функционира повеќе, обратете се кај овластената сервисна служба за **Bosch**-електрични алати.

Сервисна служба и совети при користење

Сервисната служба ќе одговори на Вашите прашања во врска со поправката и одржувањето на Вашиот производ како и резервните делови. Ознаки за експлозија и информации за резервните делови исто така ќе најдете на: www.bosch-pt.com

Тимот за советување при користење на Bosch ќе ви помогне доколку имате прашања за нашите производи и опрема.

За сите прашања и нарачки на резервни делови, Ве молиме наведете го 10-цифрениот број од спецификационата плочка на производот.

Северна Македонија

Д.Д.Електрис
Сава Ковачевиќ 47Н, број 3
1000 Скопје
Е-пошта: dimce.dimcev@servis-bosch.mk
Интернет: www.servis-bosch.mk
Тел./факс: 02/ 246 76 10
Моб.: 070 595 888

Д.П.Т.У “РОЈКА”
Јани Лукровски бб; Т.Ц Автокоманда локал 69
1000 Скопје
Е-пошта: servisrojka@yahoo.com
Тел: +389 2 3174-303
Моб: +389 70 388-520, -530

Дополнителни адреси на сервиси може да најдете под:

www.bosch-pt.com/serviceaddresses

Транспорт

Литиум-јонските батерии подлежат на барањата на Законот за опасни материјали. Батериите може да се транспортираат само од страна на корисникот, без потреба од дополнителни квалификации.

При пренос на истите од страна на трети лица (на пр. воздушен транспорт или шпедиција) неопходно е да се

внимава на специјалните напомени на амбалажата и ознаките. Во таков случај, при подготовката на пратката мора да се повика експерт за опасни супстанции.

Отстранување



Воздушните пумпи, батериите, опремата и амбалажите треба да се отстранат на еколошки прифатлив начин.



Не ги фрлајте електричните пумпи и батериите во домашната канта за отпадоци!

Само за земјите од ЕУ:

Според европската директива 2012/19/EU воздушните пумпи што се вон употреба и дефектните или дефектните или искористените батерии според директивата 2006/66/ЕС мора одделно да се соберат и да се рециклираат за повторна употреба.

Батерии:

Литиум-јонски:

Ве молиме внимавајте на напомените во делот Транспорт (види „Транспорт“, Страница 132).

- ▶ **При отстранување, вградените батерии смеат да се извадат само од страна на стручен персонал.** Со отворање на обвивката на куќиштето, воздушната пумпа може да се уништи.

За да ја извадите батеријата од воздушната пумпа, притискајте на воздушната пумпа додека целосно не се испразни батеријата. Одвртете ги завртките на куќиштето и извадете ја обвивката на куќиштето, за да ги извадите батериите. За да избегнете краток спој, извадете ги поединечно еден по друг приклучоците на батеријата и на крај изолирајте ги половите. Дури и при целосното празнење во батеријата има преостанат капацитет, којшто може да се ослободи во случај на краток спој.

Srpski

Bezbednosne napomene

Opšte sigurnosne napomene za električne alate

▲ UPOZORENJE Pročitajte sva sigurnosna upozorenja, uputstva, ilustracije i specifikacije isporučene uz ovaj električni alat. Propusti u pridržavanju svih dolenavedenih uputstava mogu imati za posledicu električni udar, požar i/ili teške povrede.

Čuvajte sva upozorenja i uputstva za buduću upotrebu.

Pojam „električni alat“ upotrebljen u upozorenjima odnosi se na električne alate sa pogonom na struju (sa kablom) i na električne alate sa akumulatorskim pogonom (bez kabla).

Sigurnost radnog područja

- ▶ **Držite vaše radno područje čisto i dobro osvetljeno.** Nered ili neosvetljena radna područja mogu voditi nesrećama.
- ▶ **Ne radite sa električnim alatom u okolini ugroženoj eksplozijom, u kojoj se nalaze zapaljive tečnosti, gasovi ili prašina.** Električni alati stvaraju varnice koje mogu zapaliti prašinu ili isparenja.
- ▶ **Držite podalje decu i druge osobe za vreme korišćenja električnog alata.** Stvari koje vam odvrćaju pažnju mogu dovesti do gubitka kontrole.

Električna sigurnost

- ▶ **Priključni utikač električnog alata mora odgovarati utičnici. Utikač ne sme nikako da se menja. Ne upotrebljavajte adaptere utikača zajedno sa električnim alatima zaštićenim uzemljenjem.** Nemodifikovani utikači i odgovarajuće utičnice smanjuju rizik od električnog udara.
- ▶ **Izbegavajte kontakt telom sa uzemljenim površinama kao što su cevi, radijatori, šporeti i frižideri.** Postoji povećani rizik od električnog udara ako je vaše telo uzemljeno.
- ▶ **Držite električni alat što dalje od kiše ili vlage.** Prodor vode u električni alat povećava rizik od električnog udara.
- ▶ **Kabl ne koristite u druge svrhe. Nikada ne koristite kabl za nošenje električnog alata, ne vucite ga i ne izvlačite ga iz utičnice. Držite kabl dalje od vreline, ulja, oštih ivica ili pokretnih delova.** Oštećeni ili umršeni kablovi povećavaju rizik od električnog udara.
- ▶ **Ako sa električnim alatom radite na otvorenom, upotrebljavajte samo produžne kablove koji su pogodni za upotrebu na otvorenom.** Upotreba kabla pogodnog za upotrebu na otvorenom smanjuje rizik od električnog udara.
- ▶ **Ako ne možete da избегнете rad sa električnim alatom u vlažnoj okolini, koristite zaštitni uređaj diferencijalne struje (RCD).** Upotreba zaštitnog uređaja diferencijalne struje smanjuje rizik od električnog udara.

Sigurnost osoblja

- ▶ **Budite pažljivi, pazite na to šta radite i postupajte razumno tokom rada sa vašim električnim alatom. Ne koristite električni alat ako ste umorni ili pod uticajem droge, alkohola ili lekova.** Momenat nepažnje kod upotrebe električnog alata može rezultirati ozbiljnim povredama.
- ▶ **Nosite ličnu zaštitnu opremu. Uvek nosite zaštitne naočare.** Nošenje zaštitne opreme, kao što je maska za prašinu, sigurnosne cipele koje ne klišu, zaštitni šlem ili zaštita za sluh, zavisno od vrste i upotrebe električnog alata, smanjuje rizik od povreda.
- ▶ **Izbegavajte nenamerno puštanje u rad. Uverite se da je električni alat isključen, pre nego što ga priključite na struju i/ili na akumulator, uzmete ga ili nosite.** Nošenje električnog alata sa prstom na prekidaču ili

priključivanje na struju uključenog električnog alata vodi do nesreće.

- ▶ **Uklonite bilo kakve ključeve za podešavanje ili ključeve za zavrtnjeve, pre nego što uključite električni alat.** Ostavljanje ključa za zavrtnjeve ili ključa prikačenog na rotirajući deo električnog alata može rezultirati ličnom povredom.
- ▶ **Izbegavajte neprirodno držanje tela. Pobrinite se uvek da stabilno stojite i u svako doba održavajte ravnotežu.** Ovo omogućava bolje upravljanje električnim alatom u neočekivanim situacijama.
- ▶ **Nosite pogodnu odeću. Ne nosite široku odeću ili nakit. Držite kosu i odeću dalje od pokretnih delova.** Pokretni delovi mogu zahvatiti široku odeću, nakit ili dugu kosu.
- ▶ **Ako mogu da se montiraju uređaji za usisavanje i skupljanje prašine, uverite se da li su priključeni i upotrebljeni kako treba.** Usisavanje prašine može smanjiti rizike koji su povezani sa prašinom.
- ▶ **Ne dozvolite da pouzdanje koje ste stekli čestom upotrebom alata utiče na to da postanete neoprezni i da zanemarite sigurnosne principe za upotrebu alata.** Neoprezno delovanje može prouzrokovati teške povrede u deliću sekunde.

Upotreba i briga o električnim alatima

- ▶ **Ne preopterećujte aparat. Upotrebljavajte električni alat koji je pogodan za vaš zadatak.** Odgovarajući električni alat radi bolje i sigurnije tempom za koji je projektovan.
- ▶ **Ne koristite električni alat čiji je prekidač u kvaru.** Svaki električni alat koji se ne može kontrolisati prekidačem je opasan i mora se popraviti.
- ▶ **Izvućite utikač iz utičnice i/ili izvadite akumulatorsku bateriju iz električnog alata, ukoliko je to moguće, pre nego što izvršite bilo kakva podešavanja, promenu pribora ili pre nego što uskladištite električni alat.** Takve preventivne sigurnosne mere smanjuju rizik od slučajnog pokretanja električnog alata.
- ▶ **Čuvajte nekorišćene električne alate izvan dometa dece i ne dozvoljavajte korišćenje alata osobama koje ne poznaju isti ili nisu pročitale ova uputstva.** U rukama neobučanih korisnika električni alati postaju opasni.
- ▶ **Održavajte električni alat i pribor. Proverite da li pokretni delovi aparata besprekorno funkcionišu i da li su dobro povezani, da li su delovi možda polomljeni ili su tako oštećeni da je ugroženo funkcionisanje električnog alata. Pre upotrebe popravite alat ukoliko je oštećen.** Mnoge nesreće su prouzrokovane lošim održavanjem električnih alata.
- ▶ **Održavajte alate za sečenje oštre i čiste.** Sa adekvatno održanim alatom za sečenje sa oštrim sečivima manja je verovatnoća da će doći do zapinjania i upravljanje je jednostavnije.
- ▶ **Upotrebljavajte električni alat, pribor, alate koji se umeću itd. prema ovim uputstvima. Obratite pažnju**

pritom na uslove rada i posao koji morate obaviti.

Upotreba električnog alata za namene drugačije od predviđenih može voditi opasnim situacijama.

- ▶ **Održavajte drške i prihvatne površine suvim, čistim i bez ostataka ulja ili masnoće.** Klizave drške ili prihvatne površine ne omogućavaju bezbedno rukovanje i upravljanje alatom u neočekivanim situacijama.

Upotreba i briga o alatu na akumulatorski pogon

- ▶ **Punite samo u aparatima za punjenje, koje je preporučio proizvođač.** Punjač koji je pogodan za jednu vrstu akumulatorske baterije može stvoriti rizik od požara ako se koristi za drugačiju akumulatorsku bateriju.
- ▶ **Upotrebljavajte električni alat samo zajedno sa akumulatorskim baterijama namenjenim za njih.** Upotreba bilo kojih drugih akumulatorskih baterija može stvoriti rizik od povrede ili požara.
- ▶ **Držite nekorišćenu akumulatorsku bateriju dalje od drugih metalnih objekata, poput kancelarijskih spajalica, novčića, ključeva, eksera, zavrtnja ili drugih malih metalnih predmeta, koji mogu prouzrokovati povezivanje jednog terminala sa drugim.** Kratak spoj između baterijskih terminala može prouzrokovati opekotine ili požar.
- ▶ **Kod pogrešne primene iz akumulatorske baterije može biti izbačena tečnost. Izbegavajte kontakt sa njom. Kod slučajnog kontakta isperite sa vodom. Ako tečnost dospe u oči, potražite i dodatnu lekarsku pomoć.** Tečnost iz akumulatora može prouzrokovati iritaciju ili opekotine.
- ▶ **Ne koristite akumulatorsku bateriju ili alat koji je oštećen ili modifikovan.** Oštećene ili modifikovane akumulatorske baterije mogu se ponašati nepredvidivo, što može rezultirati požarom, eksplozijom ili povredom.
- ▶ **Ne izlažite akumulatorsku bateriju ili alat vatri ili visokim temperaturama.** Izlaganje vatri ili temperaturama iznad 130°C može prouzrokovati eksploziju.
- ▶ **Pridržavajte se svih uputstava u vezi sa punjenjem i ne punite akumulatorsku bateriju ili alat izvan temperaturnog opsega naznačenog u uputstvima.** Nepropisno punjenje ili punjenje na temperaturama izvan naznačenog opsega može oštetiti akumulatorsku bateriju i povećati rizik od požara.

Servisiranje

- ▶ **Neka vam vaš električni alat popravljaju samo kvalifikovano osoblje, koristeći samo originalne rezervne delove.** Ovo će osigurati očuvanje bezbednosti električnog alata.
- ▶ **Nikada ne servisirajte oštećene akumulatorske baterije.** Servisiranje akumulatorskih baterija treba da vrše isključivo proizvođač ili ovlašćeni serviseri.

Bezbednosne napomene za pneumatske pumpe



Kada koristite pneumatsku pumpu, vodite računa da ne prekoračite dozvoljeni pritisak za proizvod koji želite napumpati. Proizvod bi mogao prsnuti ili pući i mogli biste se povrediti.



Crevo i metalni delovi adaptera mogu pri dužoj upotrebi da se pregreju. Kada obavljate duže radove, isplanirajte pauze i ukoliko je potrebno sačekajte da se delovi ohlade.

- ▶ **Nemojte ostavljati pneumatsku pumpu bez nadzora.**
- ▶ **Sprečite nesmotreno pokretanje pneumatske pumpe pre nego što podesite pritisak na pumpi i pumpu ne povežete ispravno sa proizvodom koji želite napumpati.** Pumpa se zaustavlja tek kada dostigne prethodno podešeni odn. maksimalni pritisak.
- ▶ **Nakon pumpanja proverite pritisak proizvoda pomoću kalibrisanog mernog uređaja.** Pogrešan pritisak može dovesti do opasnih situacija, npr. do drugačijeg ponašanja vozila tokom vožnje.
- ▶ **Nemojte dati deci da koriste pneumatsku pumpu.** Crevo za vazduh odn. struju vazduha nemojte usmeravati prema ustima, ušima ili očima ljudi ili životinja i ne duvajte prašinu ili druge čestice prema ljudima ili životinjama. To može dovesti do povreda.
- ▶ **Ukoliko su prikaz ili drugi delovi neispravni, nemojte koristiti pneumatsku pumpu.** Mogli biste prekoračiti dozvoljeni pritisak proizvoda koji želite napumpati i tako uzrokovati opasne situacije.



Pneumatsku pumpu zaštitite od toplote, npr. od trajnog sunčevog zračenja, vatre, vode i vlage. Postoji opasnost od eksplozije.

Opis proizvoda i primene



Pročitajte sve bezbednosne napomene i uputstva. Propusti u poštovanju bezbednosnih napomena i uputstava

mogu da prouzrokuju električni udar, požar i/ili teške povrede.

Vodite računa o slikama u prednjem delu uputstva za rad.

Namenska upotreba

Pneumatska pumpa je predviđena za napumpavanje guma bicikala, motocikala i automobila, kao i malih predmeta za napumpavanje predviđenih za igru, sport ili plažu.

Nije predviđena za napumpavanje guma velikih zapremina (npr. kamionske) ili predmeta za naduvavanje (npr. vazdušni dušeci).

Pneumatska pumpa je predviđena isključivo za upotrebu u domaćinstvu i kući.

Komponente sa slike

Numeracija prikazanih komponenti se odnosi na prikaz pneumatske pumpe na grafičkoj stranici.

- (1) Poklopac pregrade za čuvanje nastavaka
 - (2) Ventilski adapter
 - (3) Igla za loptu
 - (4) Zapreminski adapter
 - (5) Taster za uključivanje/isključivanje
 - (6) Taste za smanjenje ciljnog pritiska (-)
 - (7) Taster za promenu jedinice (UNIT)/radno svetlo
 - (8) Displej
 - (9) Pneumatsko crevo
 - (10) Taster za povećanje ciljnog pritiska (+)
 - (11) Taster za pumpanje (START/STOP)
 - (12) Radno svetlo
 - (13) Stezaljka za crevo
 - (14) USB kabl
 - (15) Mrežni adapter^{a)} (u zavisnosti od zemlje)
 - (16) USB utičnica Type-C^{b)}
- a) Prikazani ili opisani pribor ne spada u standardno pakovanje. Kompletan pribor možete da nađete u našem programu pribora.
- b) USB Type-C® i USB-C® su robne marke kompanije USB Implementers Forum.

Prikazani elementi

- (a) Prikaz merne jedinice
- (b) Prikaz merne vrednosti
- (c) Prikaz upozorenja
- (d) Prikaz statusa napunjenosti akumulatora
- (e) Prikaz ciljnog pritiska (PRESET)

Tehnički podaci

Akumulatorska pneumatska pumpa	EasyPump	
Broj artikla	3 603 J47 0..	
Nominalni napon	V=	3,6
Maks. prenosna zapremina	l/min	10
Maks. pritisak		
	bar	10,3
	psi	150
	kPa	1030
Težina u skladu sa EPTA-Procedure 01:2014	kg	0,43
Preporučena temperatura okruženja prilikom punjenja	°C	+10 ... +40
Dozvoljena temperatura okruženja u radu i prilikom skladištenja	°C	0 ... +50
Preporučeni mrežni adapter ^{a)}	2 609 120 7.. 1 600 A01 6..	
Preporučeni USB kabl	1 600 A01 6A8	
Akumulator	Litijum-jonski	

Akumulatorska pneumatska pumpa		EasyPump
Napon punjenja	V	5
Maks. struja punjenja	A	1
Kapacitet	Ah	3,0
Energija	Wh	10,8
Broj akumulatorskih ćelija		1

A) Detaljnije tehničke podatke možete pronaći ovdje:
<http://www.bosch-do-it.com/ecodesign>

Informacije o buci/vibracijama

Vrednosti emisije buke utvrđene u skladu sa **EN 62841-1**. Pod A klasifikovan nivo zvučnog pritiska električnog alata tipično iznosi **71 dB(A)**. Nivo buke prilikom rada može da prekorači navedene vrednosti. **Nosite zaštitu za sluh!**

Ukupne vrednosti vibracija a_h (vektorski zbir tri pravca) i nesigurnost K utvrđeni prema **EN 62841-1**:

$$a_h = 4 \text{ m/s}^2, K = 1,5 \text{ m/s}^2$$

Nivo vibracija i vrednosti emisije buke, koji su navedeni u ovim uputstvima, su izmereni prema standardizovanom mernom postupku i mogu se koristiti za međusobno poređenje električnih alata. Pogodni su i za privremenu procenu emisije vibracije i buke.

Navedeni nivo vibracija i vrednost emisije buke predstavljaju realnu upotrebu električnog alata. Međutim, ako se električni alat upotrebljava za druge namene, sa drugim umetnim alatima ili ako se nedovoljno održava, može doći do odstupanja nivoa vibracija i vrednosti emisije buke. Ovo može u značajnoj meri povećati emisiju vibracija i buke tokom celokupnog perioda korišćenja.

Za tačnu procenu emisije vibracija i buke trebalo bi uzeti u obzir i vreme u kojem je uređaj isključen ili u situaciji da radi, ali nije zaista u upotrebi. Ovo može značajno redukovati emisije vibracija i buke tokom celokupnog perioda korišćenja.

Utvrđite dodatne sigurnosne mere radi zaštite korisnika od delovanja vibracija kao na primer: održavanje električnog alata i umetnog alata, održavanje toplih ruku, organizacija radnih postupaka.

Montaža

Punjenje akumulatora (videti sliku A)

► **Koristite samo mrežne adaptere koji su navedeni u tehničkim podacima.** Samo ovi mrežni adapteri su usklađeni sa litijum-jonskim akumulatorom koji koristi vašu pneumatska pumpa.

Napomena: Akumulator se isporučuje delimično napunjen. Da biste osigurali punu snagu akumulatora, napunite ga u potpunosti pomoću mrežnog adaptera pre prve upotrebe. Litijum-jonski akumulator može da se puni u svako doba, a da mu se ne skraćuje vek trajanja. Prekid punjenja ne šteti akumulatoru.

Litijum-jonski akumulator je zaštićen od dubinskog pražnjenja zahvaljujući funkciji „Electronic Cell Protection

(ECP)“. Pri ispražnjenom akumulatoru se pneumatska pumpa isključuje zaštitnom vezom.

► **Nemojte dalje pritiskati na taster za uklj./isklj., ako se pneumatska pumpa automatski isključi zbog praznog akumulatora.** Akumulator se može oštetiti.

Za punjenje akumulatora povežite USB utičnicu Type-C® (16) pomoću USB kabla (14) sa mrežnim adapterom (15). Utaknite mrežni adapter u utičnicu.

Postupak punjenja počinje i prikazuje se u vidu prolaznog stupca na prikazu statusa napunjenosti akumulatora (d). Za vreme punjenja, pneumatska pumpa se ne može koristiti.

Ako je završen postupak punjenja, prikaz statusa napunjenosti akumulatora (d) svetli konstantno, sve dok se pneumatska pumpa ne razdvoji sa strujne mreže.

U slučaju dužeg nekorišćenja odvojite mrežni adapter (15) sa strujne mreže.

Prikaz statusa napunjenosti akumulatora

Prikaz statusa napunjenosti akumulatora (d) na displeju prikazuje nivo napunjenosti akumulatora:

Prikaz	Kapacitet
	75–100 %
	50–75 %
	25–50 %
	5–25 %
	0–5 %

Montaža/zamena adaptera (videti sliku B)

Za svrhu upotrebe izaberite odgovarajući adapter:

- Ventilski adapter (2): npr. za mnoge ventile za bicikla,
- Iгла za loptu (3): npr. za fudbalske lopte,
- Zapreminski adapter (4): za male predmete za plažu ili sport, npr. lopta za vodu.

Gurnite poklopac (1) sa pregrade za čuvanje nastavaka i skinite adapter.

Adapter zavrните do graničnika u pneumatsko crevo (9).

Za uobičajene automobilske ventile (koji se delimično koriste i kod bicikala) nije neophodan adapter.

Režim rada

Puštanje u rad

Uključivanje/isključivanje

Za **uključivanje i isključivanje** pneumatske pumpe pritisnite taster za uključivanje/isključivanje (5). Prilikom isključivanja se memoriše poslednje podešeni ciljni pritisak.

Ako otprilike 3 min ne pritisnete nijedan taster na pneumatskoj pumpi, pneumatska pumpa se automatski isključuje radi zaštite akumulatora.

Uključivanje/isključivanje radnog svetla

Za uključivanje i isključivanje radnog svetla **(12)**, pritisnite taster za promenu jedinica/radnog svetla **(7)** u trajanju od oko 1 s.

► **Ne gledajte direktno u radno svetlo, možete se zaslepiti.**

Promena merne jedinice

Za prikaz pritiska su vam na raspolaganju jedinice bar, psi i kPa.

Za promenu merne jedinice kratko pritisnite taster za promenu jedinice/radnog svetla **(7)**, sve dok se željena merna jedinica ne pojavi u prikazu merne jedinice **(a)**.

Napumpavanje

Po potrebi montirajte odgovarajući adapter u pneumatsko crevo **(9)**. Ako postoji, na predmetu za izduvavanje skinite kapicu ventila.

Pneumatsko crevo **(9)** sa odnosno bez adaptera čvrsto zavrните na ventil. Trenutni pritisak na priključenom predmetu se pojavljuje na prikazu merne vrednosti **(b)**.

Napumpavanje pomoću automatskog isključivanja (AUTOSTOP):

- U prikazu ciljnog pritiska **(e)** pojavljuje se poslednje podešena vrednost pritiska. Kod prvobitne upotrebe (fabričko podešavanje) ili prethodnog brisanja ciljnog pritiska pojavljuje se "--" u prikazu.
- Utvrdite ili promenite ciljni pritisak: Pritisnite taster za smanjenje ciljnog pritiska **(6)** odnosno povećanje ciljnog pritiska **(10)**, sve dok se željena vrednost ne podesi u prikazu ciljnog pritiska **(e)**. Kod dužeg pritiskanja tastera, vrednost se brže menja.
- Pritisnite taster za pumpanje **(11)**, kako biste pokrenuli postupak pumpanja. Ciljni pritisak možete promeniti i tokom postupka pumpanja.
- Postupak pumpanja se automatski završava, kada se dostigne podešeni ciljni pritisak. Podešeni ciljni pritisak se memoriše prilikom isključivanja pneumatske pumpe.

Napumpavanje bez automatskog isključivanja (MANUAL):

- Za pumpanje bez automatskog isključivanja, ne sme se utvrditi ciljni pritisak ("--" u prikazu ciljnog pritiska **(e)**). Za brisanje postojećeg ciljnog pritiska pritisnite taster za spuštanje ciljnog pritiska **(6)**, sve dok se ne prikaže "--".
- Pritisnite taster za pumpanje **(11)**, kako biste pokrenuli postupak pumpanja. Trenutni pritisak priključenog predmeta se pojavljuje na prikazu merne vrednosti **(b)**.
- Kada je dostignut željeni pritisak u prikazu merne vrednosti **(b)**, ponovo pritisnite taster za pumpanje **(11)**, kako biste završili postupak pumpanja.

Greška – uzroci i pomoć

Uzrok	Rešenje
Prikaz upozorenja (c) na displeju, pneumatska pumpa se isključuje	

Uzrok	Rešenje
Pneumatska pumpa se nalazi van dozvoljene radne temperature.	Ostavite pneumatsku pumpu da joj se izreguliše temperatura, pre nego što je ponovo uključite.

Prikaz upozorenja (c) tokom pumpanja na displeju

Potrošnja struje je previsoka.	Proverite da li je blokiran protok vazduha u pneumatskom crevu ili drugim delovima.
--------------------------------	---

Prikaz upozorenja (c) kod priključenog mrežnog adaptera na displeju

Temperatura okruženja se nalazi van dozvoljenog opsega temperature tokom punjenja.	Ostavite pneumatsku pumpu da joj se izreguliše temperatura. Postupak punjenja počinje automatski kada je dostignut dozvoljeni opseg temperature i kada se ugasi prikaz upozorenja.
--	--

Prikaz "Er1" na displeju

Senzor pritiska ne funkcioniše.	Proverite pneumatsku pumpu kod Bosch -korisničkog servisa.
---------------------------------	---

Prikaz "Er2" na displeju

Vazdušni pritisak na priključenom predmetu je van mernog područja pneumatske pumpe.	Vazdušnu pumpu povežite isključivo sa predmetima, čiji vazdušni pritisak ne prekoračuje navedeni maksimalni pritisak u tehničkim podacima.
---	--

Održavanje i servis

Održavanje i čišćenje

► **Održavajte pneumatsku pumpu i ventilacione proreze čistim, kako biste dobro i sigurno radili.**

Ako akumulator više ne funkcioniše, obratite se ovlašćenom servisu za **Bosch** električne alate.

Servis i saveti za upotrebu

Servis odgovara na vaša pitanja u vezi sa popravkom i održavanjem vašeg proizvoda kao i u vezi sa rezervnim delovima. Šematske prikaze i informacije u vezi rezervnih delova naći ćete i pod: www.bosch-pt.com
Bosch tim za konsultacije vam rado pomaže tokom primene, ukoliko imate pitanja o našim proizvodima i njihovom priboru.

Molimo da kod svih pitanja i naručivanja rezervnih delova neizostavno navedete broj artikla sa 10 brojevanih mesta prema tipskoj pločici proizvoda.

Srpski

Bosch Elektroservis
Dimitrija Tucovića 59
11000 Beograd

Tel.: +381 11 644 8546
 Tel.: +381 11 744 3122
 Tel.: +381 11 641 6291
 Fax: +381 11 641 6293
 E-Mail: office@servis-bosch.rs
 www.bosch-pt.rs

Dodatne adrese servisa pogledajte na:

www.bosch-pt.com/serviceaddresses

Transport

Akumulatorske baterije koje sadrže litijum jon podležu zahtevima prava o opasnim materijama. Akumulatorske baterije korisnik može transportovati na drumu bez drugih pakovanja.

Kod slanja preko trećih lica (na primer vazdušnih transportom ili špedicijom) mora se obratiti pažnja na posebne zahteve u pogledu pakovanja i označavanja. Tada se kod pripreme paketa za slanje mora pozvati stručnjak za opasne materije.

Uklanjanje đubreta



Pneumatske pumpe, akumulatori, pribor i ambalažu treba predati na reciklažu koja je u skladu sa zaštitom životne sredine.



Pneumatske pumpe i akumulare/baterije nemojte da bacate u kućno smeće!

Samo za EU-zemlje:

Prema evropskoj smernici 2012/19/EU više neupotrebljive pneumatske pumpe ne moraju, a prema evropskoj smernici 2006/66/EC ne moraju ni akumulatorske baterije/baterije koje su u kvaru ili istrošene da se odvojeno sakupljaju i odvoze na reciklažu koja odgovara zaštititi čovekove sredine.

Akumulatorske baterije/baterije:

Li-jon:

Molimo da obratite pažnju na napomene u odeljku Transport (videti „Transport“, Strana 138).

- **Integrirane akumulatorne sme da uklanja samo stručno osoblje radi odlaganja na otpad.** Otvaranjem okvira kućišta možete da uništite pneumatsku pumpu.

Kako biste izvadili akumulator iz pneumatske pumpe, pneumatsku pumpu pritisakajte sve dok se akumulator u potpunosti ne isprazni. Odrvnite zavrtnje na kućištu i skinite školjku kućišta, kako biste izvadili akumulator. Kako biste sprečili kratak spoj, otkaçite priključke na akumulatoru, pojedinačno jedan za drugim, pa zatim izolujte polove. Takođe, u slučaju potpunog pražnjenja, u akumulatoru može da preostane još kapaciteta, koji može da se oslobodi u slučaju kratkog spoja.

Slovenščina

Varnostna opozorila

Splošna varnostna navodila za električna orodja

⚠ OPOZORILO Preberite vsa varnostna opozorila, navodila, ilustracije in

specifikacije, ki so priložene temu električnemu orodju.

Če spodaj navedenih napotkov ne upoštevate, lahko pride do električnega udara, požara in/ali težke poškodbe.

Vsa opozorila in napotke shranite, ker jih boste v prihodnje še potrebovali.

Pojem električno orodje, ki se pojavlja v nadaljnjem besedilu, se nanaša na električna orodja z električnim pogonom (z električnim kablom) in na akumulatorska električna orodja (brez električnega kabla).

Varnost na delovnem mestu

► **Delovno mesto naj bo vedno čisto in dobro osvetljeno.**

Nered in neosvetljena delovna mesta povečajo možnost nezgod.

► **Električnega orodja ne uporabljajte v okolju, v katerem lahko pride do eksplozij (prisotnost vnetljivih tekočin, plinov ali prahu).** Električna orodja povzročajo iskre, zaradi katerega se lahko prah ali hlapi vnamejo.

► **Ko uporabljate električno orodje, poskrbite, da v bližini ni otrok ali drugih oseb.** Odvračanje pozornosti lahko povzroči izgubo nadzora nad orodjem.

Električna varnost

► **Priključni vtič električnega orodja se mora prilegati vtičnici. Spreminjanje vtiča na kakršen koli način ni dovoljeno. Pri ozemljenih električnih orodjih ne uporabljajte adapterskih vtičev.** Nespremenjeni vtiči in ustrezne vtičnice zmanjšujejo tveganje električnega udara.

► **Izogibajte se telesnemu stiku z ozemljenimi površinami, kot so na primer cevi, grelci, hladilniki in pašniki.** Tveganje električnega udara je večje, če je vaše telo ozemljeno.

► **Prosimo, da napravo zavarujete pred dežjem ali vlago.** Vdor vode v električno orodje povečuje tveganje za električni udar.

► **Kabel uporabljajte pravilno. Kabel zavarujte pred vročino, oljem, ostrimi robovi ali premikajočimi se deli.** Poškodovani ali zapleteni kabli povečujejo tveganje električnega udara.

► **Kadar uporabljate električno orodje zunaj, uporabljajte samo kableske podaljške, ki so primerni za delo na prostem.** Uporaba kableskega podaljška, ki je primeren za delo na prostem, zmanjšuje tveganje za električni udar.

► **Če je uporaba električnega orodja v vlažnem okolju neizogibna, uporabljajte stikalo za zaščito pred kvarnim tokom.** Uporaba zaščitnega stikala zmanjšuje tveganje električnega udara.

Osebna varnost

- ▶ **Bodite pozorni, pazite kaj delate ter se dela z električnim orodjem lotite z razumom. Ne uporabljajte električnega orodja, če ste utrujeni oziroma če ste pod vplivom mamil, alkohola ali zdravil.** Trenutek nepazljivosti pri uporabi električnega orodja je lahko vzrok za resne telesne poškodbe.
- ▶ **Uporabljajte osebno zaščitno opremo. Vedno uporabljajte zaščito za oči.** Z uporabo zaščitne opreme, kot so protiprašna maska, varnostni čevlji, ki ne drsijo, čelada ali zaščita za sluh, v ustreznih količinah zmanjšate nevarnost poškodb.
- ▶ **Preprečite nenameren vklop orodja. Pred priključitvijo električnega orodja na električno omrežje in/ali na akumulatorsko baterijo in pred dviganjem ali nošenjem se prepričajte, da je električno orodje izklopljeno.** Če električno orodje nosite in imate pri tem prst na stikalo ali pa orodje napajate, ko je stikalo v položaju za vklop, lahko pride do nesreče.
- ▶ **Odstranite vse ključe in izvijače za prilagajanje orodja, preden orodje vključite.** Ključ ali izvijač, ki ga ne odstranite z vrtečega se dela električnega orodja, lahko povzroči telesne poškodbe.
- ▶ **Ne precenjujte svojih sposobnosti. Ves čas trdno stojte in vzdržujte ravnovesje.** To omogoča boljši nadzor nad električnim orodjem v nepričakovanih situacijah.
- ▶ **Bodite primerno oblečeni. Ne nosite ohlapnih oblačil ali nakita. Las in oblačil ne približujte premikajočim se delom.** Ohlapna oblačila, nakit ali dolgi lasje se lahko ujamejo v premikajoče se dele.
- ▶ **Če imate na voljo naprave za priklop sesalnika za prah ali zbiralnih posod, se prepričajte, da so te ustrezno priključene.** Uporaba sistema za zbiranje prahu lahko zmanjša nevarnosti, povezane s prahom.
- ▶ **Naj seznanjenost z orodjem, ki jo pridobite s pogosto uporabo, ne bo razlog za to, da postanete lahkomišeln in ignorirate varnostna načela.** V delčku sekunde lahko nepozorno dejanje pripelje do hude poškodbe.

Uporaba in vzdrževanje električnega orodja

- ▶ **Električnega orodja ne preobremenjujte. Za delo uporabite ustrezno električno orodje.** Pravo električno orodje bo delo opravilo bolje in varneje, in sicer s hitrostjo, za katero je bilo oblikovano.
- ▶ **Električnega orodja ne uporabljajte, če ga s stikalom ne morete vklopiti in izklopiti.** Vsako električno orodje, ki ga ni mogoče nadzirati s stikalom, je nevarno in ga je treba popraviti.
- ▶ **Izvlomite vtič in vtičnice in/ali odstranite akumulatorsko baterijo, če je le mogoče, in odstranite ter shranite pribor, še preden se lotite popravila orodja.** Ti preventivni varnostni ukrepi zmanjšajo tveganje za nenamerni zagon aparata.
- ▶ **Ko električnih orodij ne uporabljate, jih shranite izven dosega otrok. Osebam, ki orodja ne poznajo ali niso**

prebrale teh navodil za uporabo, orodja ne dovolite uporabljati. Električna orodja so nevarna, če jih uporabljajo neizkušene osebe.

- ▶ **Vzdržujte električna orodja in pribor. Prepričajte se, da so premikajoči se deli pravilno poravnani in da se ne zatikajo ter da deli niso polomljeni. Prav tako preverite, ali je na orodju še kaj drugega, kar bi lahko vplivalo na njegovo delovanje. Če je električno orodje poškodovano, mora biti pred uporabo popravljeno.** Slabo vzdrževana električna orodja so vzrok za mnoge nezgode.
- ▶ **Rezalna orodja naj bodo vedno ostra in čista.** Skrbno negovana rezalna orodja z ostrimi robovi se manj zatikajo in so lažje vodljiva.
- ▶ **Električna orodja, pribor, vsadna orodja in podobno uporabljajte v skladu s temi navodili. Pri tem upoštevajte delovne pogoje in dejavnost, ki jo boste opravljali.** Uporaba električnih orodij v namene, ki so drugačni od predpisanih, lahko privede do nevarnih situacij.
- ▶ **Ročaji in površine za prijemanje naj bodo suhe, čiste in brez olja ali maščobe.** Gladki ročaji in površine za prijemanje ne omogočajo varne uporabe in nadzora orodja v nepričakovanih situacijah.

Uporaba in vzdrževanje akumulatorskih orodij

- ▶ **Akumulatorske baterije polnite samo s polnilniki, ki jih priporoča proizvajalec.** Polnilnik, ki je namenjen določeni vrsti akumulatorskih baterij, se lahko vname, če ga boste uporabljali za polnjenje drugačnih akumulatorskih baterij.
- ▶ **V električnih orodjih uporabljajte le akumulatorske baterije, ki so zanje predvidene.** Uporaba drugih akumulatorskih baterij lahko povzroči telesne poškodbe ali požar.
- ▶ **Akumulatorska baterija, ki je ne uporabljate, ne sme priti v stik s kovinskimi predmeti, kot so pisarniške sponke, kovanci, ključi, žebliji, vijaki in drugi manjši kovinski predmeti, ki bi lahko povzročili premostitve kontaktov.** Kratek stik med akumulatorskimi kontakti ima lahko za posledico opekline ali požar.
- ▶ **V primeru napačne uporabe lahko iz akumulatorske baterije izteče tekočina. Izogibajte se stiku z njo. Če tekočina vseeno po naključju pride v stik s kožo, jo sperite z vodo. Če pride tekočina v oči, poiščite zdravniško pomoč.** Iztekajoča akumulatorska tekočina lahko povzroči draženje ali opekline.
- ▶ **Ne uporabljajte poškodovanih ali prilagojenih akumulatorskih baterij oz. orodij.** Poškodovane ali prilagojene akumulatorske baterije se lahko nepredvidljivo obnašajo, kar lahko povzroči požar, eksplozijo ali tveganje za poškodbe.
- ▶ **Akumulatorske baterije ali orodja ne izpostavljajte ognju ali previsoki temperaturi.** Izpostavljenost ognju ali vročini nad 130 °C lahko povzroči eksplozijo.
- ▶ **Upoštevajte navodila za polnjenje in ne polnite akumulatorske baterije ali orodja pri temperaturi, ki je**

izven območja, navedenega v navodilih. Če orodje polnite na nepravilen način ali pri temperaturah, ki so izven določenega območja, lahko pride do poškodb akumulatorske baterije, kar poveča tveganje za požar.

Servisiranje

- ▶ **Vaše električno orodje naj popravlja samo usposobljeno strokovno osebje, ki naj pri tem uporabi zgolj originalne rezervne dele.** S tem boste zagotovili, da bo orodje varno za uporabo.
- ▶ **Nikdar ne popravljajte poškodovanih akumulatorskih baterij.** Akumulatorske baterije naj popravja le proizvajalec ali pooblaščen servisier.

Varnostna opozorila za zračne tlačilke



Pri uporabi zračne tlačilke pazite, da ne presežete dovoljenega tlaka v izdelku, ki ga napihujete. Izdelek lahko poči ali se razpoči, pri čemer se lahko poškodujete.



Gibka cev in kovinski deli nastavkov se lahko pri daljšem delovanju pregrejejo. Pri daljših delih načrtujte premore in počakajte, da se sestavni deli po potrebi ohladijo.

- ▶ **Zračne tlačilke ne puščajte nenadzorovane.**
- ▶ **Preprečite nenamerni zagon zračne tlačilke, preden je na tlačilki nastavljen tlak in tlačilka ni pravilno nameščena na izdelek, ki ga želite napihniti.** Tlačilka se zaustavi šele, ko je dosežen nastavljen tlak oz. največji tlak.
- ▶ **Zatem ko napihnete izdelek, tlak preverite z umerjeno merilno napravo.** Neprimeren tlak je lahko nevaren, npr. zaradi drugačnega vedenja vozila med vožnjo.
- ▶ **Otroci ne smejo uporabljati zračne tlačilke. Gibke cevi za zrak oz. izpihanega zraka ne usmerjajte v usta, ušesa ali oči ljudi ali živali in proti njim ne izpihujte prahu ali drugih delcev.** To lahko povzroči poškodbe.
- ▶ **Zračno tlačilko prenehajte uporabljati, če so prikaz ali drugi deli v okvari.** Dovoljeni tlak izdelka, ki ga napihujete, lahko s tem prekoračite, kar je lahko nevarno.



Zračno tlačilko zaščitite pred vročino, npr. tudi pred daljšo izpostavitvijo neposredni sončni svetlobi, odprtim plamenom, vodo in vlago. Obstaja nevarnost eksplozije.

Opis izdelka in storitev



Preberite vsa varnostna opozorila in navodila.

Neupoštevanje varnostnih opozoril in navodil lahko povzroči električni udar, požar in/ali hude poškodbe.

Upoštevajte slike na začetku navodil za uporabo.

Namen uporabe

Zračna tlačilka je namenjena polnjenju pnevmatik za kolesa, motorje in avtomobile ter za polnjenje manjših napihljivih izdelkov za igro, šport in plažo.

Ni primerna za polnjenje večjih pnevmatik (npr. za tovornjake) ali napihljivih izdelkov (npr. zračne blazine). Zračna tlačilka je namenjena izključno za gospodinjstvo in domačo uporabo.

Komponente na sliki

Oštevilčenje komponent na sliki se nanaša na prikaz zračne tlačilke na strani s shemami.

- (1) Pokrov predalčka za shranjevanje nastavkov
- (2) Nastavek za ventil
- (3) Igla za žoge
- (4) Nastavek za prostornino
- (5) Tipka za vklop/izklop \odot
- (6) Tipka za znižanje ciljnega tlaka (-)
- (7) Tipka za menjavo enot (UNIT)/delovna lučka
- (8) Zaslon
- (9) Tlačna cev
- (10) Tipka za povečanje ciljnega tlaka (+)
- (11) Tipka za črpanje (START/STOP)
- (12) Delovna lučka
- (13) Sponka za cev
- (14) Kabel USB
- (15) Omrežni priključek^{a)} (glede na državo)
- (16) Vhod USB Type-C^{b)}

- a) Prikazan ali opisan pribor ni del standardnega obsega dobave. Celoten pribor je del našega programa pribora.
- b) USB Type-C[®] in USB-C[®] sta blagovni znamki USB Implementers Forum.

Prikazani elementi

- (a) Prikaz merske enote
- (b) Prikaz izmerjene vrednosti
- (c) Opozorilni prikaz
- (d) Prikaz stanja napolnjenosti akumulatorske baterije
- (e) Prikaz ciljnega tlaka (PRESET)

Tehnični podatki

Akumulatorska zračna tlačilka	EasyPump	
Kataloška številka		3 603 J47 0..
Nazivna napetost	V=	3,6
Najv. polnilni tok	l/min	10
Najv. tlak		
	bar	10,3
	psi	150
	kPa	1030

Akumulatorska zračna tlačilka		EasyPump
Teža po EPTA-Procedure 01:2014	kg	0,43
Priporočena temperatura okolice med polnjenjem	°C	+10 ... +40
Dovoljena temperatura okolice med delovanjem in med skladiščenjem	°C	0 ... +50
Priporočeni omrežni priključek ^{A)}		2 609 120 7.. 1 600 A01 6..
Priporočeni kabel USB		1 600 A01 6A8
Akumulatorska baterija		Litij-ionska
Polnilna napetost	V	5
Najv. polnilni tok	A	1
Kapaciteta	Ah	3,0
Energija	Wh	10,8
Število akumulatorskih celic		1

A) Več tehničnih podatkov je na voljo na spletni strani:
<http://www.bosch-do-it.com/ecodesign>

Podatki o hrupu/tresljajih

Podatki o emisijah hrupa, pridobljeni v skladu s standardom **EN 62841-1**.

A-vrednotena raven zvočnega tlaka za električno orodje običajno znaša **71 dB(A)**. Negotovost $K = 3$ dB. Raven hrupa pri delu lahko preseže navedene vrednosti. **Uporabite zaščito za sluh!**

Skupne vrednosti tresljajev a_h (vektorska vsota treh smeri) in negotovost K so določene v skladu s standardom **EN 62841-1**:

$$a_h = 4 \text{ m/s}^2, K = 1,5 \text{ m/s}^2.$$

Vrednosti nivoja tresljajev in hrupa, podane v teh navodilih, so bile izmerjene v skladu s standardiziranim merilnim postopkom in se lahko uporabljajo za medsebojno primerjavo električnih orodij. Primerne so tudi za začasno oceno oddajanja tresljajev in hrupa.

Naveden nivo tresljajev in hrupa je določen na osnovi glavnih načinov uporabe električnega orodja. Pri uporabi orodja v drugačne namene, z drugačnimi nastavki ali pri nezadostnem vzdrževanju lahko nivo hrupa in tresljajev odstopa. To lahko obremenjenost s hrupom in tresljaji v celotnem obdobju uporabe občutno poveča.

Za natančnejšo oceno obremenjenosti s hrupom in tresljaji morate upoštevati tudi čas, ko je orodje izklopljeno, in čas, ko orodje deluje, vendar dejansko ni v uporabi. To lahko občutno zmanjša obremenjenost s hrupom in tresljaji, ki je razporejena na celotno obdobje uporabe.

Določite dodatne varnostne ukrepe za zaščito uporabnika pred vplivi tresljajev, npr. vzdrževanje električnega orodja in nastavkov, segrevanje rok, organizacija delovnih postopkov.

Namestitev

Polnjenje akumulatorske baterije (glejte sliko A)

► **Uporabljajte samo omrežne priključke, ki so navedeni v tehničnih podatkih.** Samo ti omrežni priključki so združljivi z litij-ionsko akumulatorsko baterijo, ki je nameščena na vaši zračni tlačilki.

Opomba: akumulatorska baterija je ob dobavi delno napolnjena. Da zagotovite polno moč akumulatorske baterije, jo pred prvo uporabo povsem napolnite z omrežnim priključkom.

Litij-ionsko akumulatorsko baterijo lahko kadar koli napolnite, ne da bi ji s tem skrajšali življenjsko dobo. Prekinitev polnjenja ne poškoduje akumulatorske baterije. Sistem elektronske zaščite celic „Electronic Cell Protection (ECP)“ ščiti litij-ionsko akumulatorsko baterijo pred prekomernim praznjenjem. Ko se akumulatorska baterija izprazni, zaščitno stikalo izklopi zračno tlačilko.

► **Ne pritisnite tipke za vklop/izklop, če se zračna tlačilka zaradi prazne akumulatorske baterije samodejno izklopi.** S tem lahko poškodujete akumulatorsko baterijo.

Za polnjenje akumulatorske baterije vhod USB Type-C® **(16)** s kablom USB **(14)** povežite z omrežnim priključkom **(15)**. Omrežni priključek priključite v vtičnico.

Postopek polnjenja se začne in se prikazuje z vizualnim pretokom črtic na prikazu stanja napoljenosti akumulatorske baterije **(d)**. Med polnjenjem zračne tlačilke ne morete uporabljati.

Ko je postopek polnjenja končan, prikaz stanja napoljenosti akumulatorske baterije **(d)** sveti, dokler zračne tlačilke ne odklopite z električnega omrežja.

Če omrežnega priključka **(15)** dlje časa ne uporabljate, ga odklopite z električnega omrežja.

Prikaz stanja napoljenosti akumulatorske baterije

Prikaz stanja napoljenosti akumulatorske baterije **(d)** na zaslonu prikazuje napoljenost akumulatorske baterije:

Prikaz	Kapaciteta
	75–100 %
	50–75 %
	25–50 %
	5–25 %
	0–5 %

Montaža/menjava nastavka (glejte sliko B)

Izberite primeren nastavek za namen uporabe:

- nastavek za ventil **(2)**: npr. za veliko večino ventilov za kolesa,
- igla za žoge **(3)**: npr. za nogometne žoge,
- nastavek za prostornino **(4)**: za manjše izdelke za šport in plažo, npr. žogo za vodo.

Potisnite pokrov **(1)** s predalčka za shranjevanje nastavkov ter odstranite nastavek.

Nastavek do konca privijte na tlačno cev **(9)**.

Za običajne avtomobilске ventile (deloma možno tudi pri kolesih) nastavite ni potreben.

Delovanje

Zagon

Vklop/izklop

Za **vklop in izklop** zračne tlačilke pritisnite tipko za vklop/izklop **(5)**. Pri izklopu se shrani zadnji nastavljeni ciljni tlak. Če v pribl. 3 min ne pritisnete nobene tipke na zračni tlačilki, se zračna tlačilka za zaščito akumulatorske baterije samodejno izklopi.

Vklop/izklop delovne lučke

Za vklop in izklop delovne lučke **(12)** pritisnite tipko za menjavo enot/delovno lučko **(7)** za pribl. 1 s.

► **Ne glejte neposredno v delovno luč, ker bi vas lahko oslepila.**

Spreminjanje merske enote

Za prikaz tlaka so na voljo enote bar, psi in kPa.

Za menjavo merske enote na kratko pritisnite tipko za menjavo enot/delovno lučko **(7)** toliko krat, dokler se na prikazu za mersko enoto **(a)** ne prikaže zelena merska enota.

Polnjenje

Po potrebi na tlačno cev **(9)** namestite primeren nastavek. Če je nameščen, odstranite pokrov ventila na predmetu, ki ga želite napihiniti.

Zavrtite tlačno cev **(9)** z nastavkom oz. brez njega trdno na oz. v ventil. Trenutni tlak v priključenem predmetu se prikaže na prikazu izmerjene vrednosti **(b)**.

Polnjenje s samodejnim izklopom (AUTOSTOP):

- V prikazu ciljnega tlaka **(e)** se prikaže zadnja nastavljena vrednost tlaka. Ob prvi uporabi (tovarniška nastavitve) ali predhodnem brisanju ciljnega tlaka se na prikazu pojavi „--“.
- Določite ali spremenite ciljni tlak: pritisnite tipki za znižanje ciljnega tlaka **(6)** oz. povečanje ciljnega tlaka **(10)** toliko krat, dokler na prikazu za ciljni tlak **(e)** ni nastavljena zelena vrednost. Ob daljšem pritisku na tipki se vrednost spreminja hitreje.
- Za zagon polnjenja pritisnite tipko za tlačilko **(11)**. Ciljni tlak lahko spremenite tudi med polnjenjem.
- Polnjenje se samodejno konča, ko ste dosegli ciljni tlak. Nastavljen ciljni tlak se z izklopom zračne tlačilke shrani.

Polnjenje brez samodejnega izklopa (MANUAL):

- Za polnjenje brez samodejnega izklopa ne sme biti nastavljen noben ciljni tlak („--“ na prikazu ciljni tlak **(e)**). Za brisanje obstoječega ciljnega tlaka pritisnite tipko za znižanje ciljnega tlaka **(6)** toliko krat, da se prikaže „--“.

- Za zagon polnjenja pritisnite tipko za tlačilko **(11)**. Trenutni tlak v priključenem predmetu se prikaže na prikazu izmerjene vrednosti **(b)**.
- Ko ste dosegli zeleni tlak na prikazu izmerjene vrednosti **(b)**, znova pritisnite tipko za tlačilko **(11)**, da zaključite polnjenje.

Napake – vzroki in ukrepi

Vzrok	Ukrepi
Opozorilni prikaz (c) na zaslonu, zračna tlačilka se izklopi	
Zračna tlačilka je zunaj dovoljenega delovnega temperaturnega območja.	Dovolite, da se zračna tlačilka ohladi, preden jo znova vklopite.
Opozorilni prikaz (c) med polnjenjem na zaslonu	
Poraba toka je previsoka.	Preverite, ali je zračni pretok v tlačni cevi ali drugih delih oviran.
Opozorilni prikaz (c) pri priključenem omrežnem priključku na zaslonu	
Temperatura okolice je zunaj dovoljenega temperaturnega območja za polnjenje.	Dovolite, da se zračna tlačilka ohladi. Postopek polnjenja se začne samodejno, ko je doseženo primerno temperaturno območje in opozorilni prikaz ugasne.
Opozorilo „Er1“ na zaslonu	
Tlačni senzor ne deluje.	Zračno tlačilko naj pregleda servisna služba Bosch .
Opozorilo „Er2“ na zaslonu	
Zračni tlak priključenega predmeta je zunaj merilnega območja zračne črpalke.	Zračno tlačilko povežite izključno s predmeti, katerih zračni tlak ne presega največjega tlaka, ki je naveden v tehničnih podatkih.

Vzdrževanje in servisiranje

Vzdrževanje in čiščenje

► **Za dobro in varno delovanje poskrbite, da so zračna tlačilka in prežračevalne reže čiste.**

Če akumulatorska baterija ne deluje več, se obrnite na pooblaščen servis za električna orodja **Bosch**.

Servisna služba in svetovanje uporabnikom

Servis vam bo dal odgovore na vaša vprašanja glede popravila in vzdrževanja izdelka ter nadomestnih delov. Tehnične skice in informacije glede nadomestnih delov najdete na: www.bosch-pt.com
Boscheva skupina za svetovanje pri uporabi vam bo z veseljem odgovorila na vprašanja o naših izdelkih in pripadajočem priboru.

Ob vseh vprašanih in naročilih rezervnih delov nujno sporočite 10-mestno številko na tipski ploščici izdelka.

Slovensko

Robert Bosch d.o.o.
Verovškova 55a
1000 Ljubljana
Tel.: +00 803931
Fax: +00 803931
Mail: servis.pt@si.bosch.com
www.bosch.si

Naslove drugih servisnih mest najdete na povezavi:

www.bosch-pt.com/serviceaddresses

Transport

Za priložene litij-ionske akumulatorske baterije veljajo zahteve zakona o nevarnih snoveh. Uporabnik lahko akumulatorske baterije brez omejitev prevaža po cesti. Pri pošilkah, ki jih opravijo tretje osebe (npr. zračni transport ali špedicija), je treba upoštevati posebne zahteve glede embalaže in oznak. Pri pripravi odpreme mora obvezno sodelovati strokovnjak za nevarne snovi.

Odlaganje



Zračne tlačilke, akumulatorske baterije, pribor in embalažo reciklirajte na okolju prijazen način.



Zračni tlačilk in akumulatorskih/običajnih baterij ne smete odvreči med gospodinjске odpadke!

Zgolj za države Evropske unije:

Odslužene zračne tlačilke (v skladu z Direktivo 2012/19/EU) in okvarjene ali izrabljene akumulatorske/navadne baterije (v skladu z Direktivo 2006/66/ES) je treba zbirati ločeno in jih reciklirati na okolju prijazen način.

Akumulatorske/običajne baterije:

Litijevi ioni:

Upoštevajte navodila v poglavju „Transport“ (glejte „Transport“, Stran 143).

- ▶ **Vgrajene akumulatorske baterije lahko z namenom odstranjevanja odpadkov odstrani le strokovno osebje.** Z odpiranjem ohišja lahko zračno tlačilko uničite.

Če želite akumulatorsko baterijo odstraniti iz zračne tlačilke, jo uporabljajte tako dolgo, da bo akumulatorska baterija popolnoma prazna. Za odstranitev akumulatorske baterije odvijte vijake iz ohišja in snemite ohišje. Da preprečite kratek stik, priključke enega za drugim ločite od akumulatorske baterije in na koncu izolirajte pole. Tudi ko je akumulatorska baterija povsem izpraznjena, je v njej še nekaj kapacitete, ki se lahko sprosti v primeru kratkega stika.

Hrvatski

Sigurnosne napomene

Uobičajena sigurnosna upozorenja za električne alate

UPOZORENJE Pročitajte sva sigurnosna upozorenja, upute, ilustracije i

specifikacije koje se isporučuju s ovim električnim alatom. Nepoštivanje dolje navedenih uputa može uzrokovati električni udar, požar i/ili ozbiljne ozljede.

Sačuvajte sve napomene o sigurnosti i upute za buduću primjenu.

Pojam „električni alat“ u upozorenjima odnosi se na električne alata s priključkom na električnu mrežu (s mrežnim kabelom) i električne alate s napajanjem na akumulatorsku bateriju (bez mrežnog kabela).

Sigurnost na radnom mjestu

▶ Održavajte radno mjesto čistim i dobro osvijetljenim.

Nered ili neosvijetljeno radno mjesto mogu uzrokovati nezgode.

▶ Ne radite s električnim alatima u eksplozivnim atmosferama, primjerice onima u kojima ima

zaspajljivih tekućina, plinova ili prašine. Električni alati proizvode iskre koje mogu zapaliti prašinu ili pare.

▶ Tijekom upotrebe električnog alata djecu i druge osobe držite podalje od mjesta rada. Svako odvratanje pozornosti može uzrokovati gubitak kontrole nad uređajem.

Električna sigurnost

▶ Priključni utikač električnog alata mora odgovarati utičnici. Sve su preinake utikača zabranjene.

Nemojte upotrebljavati adapterske utikače zajedno sa zaštitno uzemljenim električnim alatima. Utikač na kojem nisu vršene preinake i odgovarajuća utičnica smanjuju opasnost od strujnog udara.

▶ Izbjegavajte dodir tijela s uzemljenim površinama kao što su cijevi, radijatori, štednjaci i hladnjaci. Opasnost od električnog udara je veća ako je vaše tijelo uzemljeno.

▶ Električne alate držite dalje od kiše ili vlage.

Prodiranje vode u električni alat povećava opasnost od strujnog udara.

▶ Ne zloupotrebjavajte priključni kabel. Nikada nemojte upotrebljavati priključni kabel za nošenje, vješanje električnog alata ili za izvlačenje utikača iz mrežne utičnice. Priključni kabel držite dalje od izvora topline, ulja, oštirih rubova ili pomičnih dijelova uređaja. Oštećen ili zapleten priključni kabel povećava opasnost od strujnog udara.

▶ Ako s električnim alatom radite na otvorenom, upotrebljavajte isključivo produžni kabel prikladan za upotrebu na otvorenom. Upotreba produžnog kabela prikladnog za rad na otvorenom smanjuje opasnost od strujnog udara.

- ▶ **Ako ne možete izbjeći upotrebu električnog alata u vlažnoj okolini, upotrijebite diferencijalnu strujnu zaštitnu sklopku.** Primjenom diferencijalne strujne zaštitne sklopke izbjegava se opasnost od strujnog udara.

Sigurnost ljudi

- ▶ **Budite pažljivi, pazite što činite i postupajte oprezno dok radite s električnim alatom. Nemojte upotrebljavati alat ako ste umorni ili pod utjecajem droga, alkohola ili lijekova.** Trenutak nepažnje kod upotrebe električnog alata može uzrokovati ozbiljne ozljede.
- ▶ **Nosite osobnu zaštitnu opremu. Uvijek nosite zaštitne naočale.** Nošenje osobne zaštitne opreme, kao što je maska za prašinu, zaštitna obuća s protukliznim potplatom, zaštitna kaciga ili štitnik za sluh, ovisno od vrste i primjene električnog alata, smanjuje opasnost od ozljeda.
- ▶ **Spriječite svako nehotično uključivanje uređaja. Prije nego što ćete utaknuti utikač u utičnicu i/ili staviti komplet baterija, provjerite je li električni alat isključen.** Ako kod nošenja električnog alata imate prst na prekidaču ili se uključen uređaj priključi na električno napajanje, to može dovesti do nezgoda.
- ▶ **Prije uključivanja električnog alata uklonite alate za podešavanje ili ključ.** Alat ili ključ koji se nalazi u rotirajućem dijelu uređaja može dovesti do nezgoda.
- ▶ **Izbjegavajte neuobičajene položaje tijela. Zauzimate siguran i stabilan položaj tijela i u svakom trenutku održavajte ravnotežu.** Na taj način možete električni alat bolje kontrolirati u neočekivanim situacijama.
- ▶ **Nosite prikladnu odjeću. Ne nosite široku odjeću ni nakit. Kosu i odjeću držite dalje od pomičnih dijelova.** Široku odjeću, dugu kosu ili nakit mogu zahvatiti pomični dijelovi.
- ▶ **Ako uređaji imaju priključak za usisavače za prašinu, provjerite jesu li isti priključeni i mogu li se ispravno upotrebljavati.** Upotreba sustava za usisavanje može smanjiti mogućnost nastanka opasnih situacija koje uzrokuje prašina.
- ▶ **Nemojte postati previše bezbrižni i zanemariti sigurnosne upute zato što alat često upotrebljavate i smatrate da ste ga dobro poznali.** Samo jedan trenutak nepažnje dovoljan je za nastanak ozbiljnih ozljeda.

Upotreba i održavanje električnog alata

- ▶ **Ne preopterećujte uređaj. Za svaki posao upotrebljavajte prikladan i za to predviđen električni alat.** S odgovarajućim električnim alatom posao ćete obaviti lakše, brže i sigurnije.
- ▶ **Nemojte upotrebljavati električni alat čiji je prekidač neispravan.** Električni alat koji se više ne može uključivati i isključivati opasan je i mora se popraviti.
- ▶ **Alat prije podešavanja, izmjene pribora i odlaganja isključite iz izvora napajanja i/ili izvadite komplet baterije, ako se vadi iz uređaja.** Ovim mjerama opreza izbjeći će se nehotično uključivanje električnog alata.

- ▶ **Električni alat koji ne upotrebljavate spremite izvan dosega djece. Rukovanje alatom zabranjeno je osobama koje nisu s njim upoznate ili koje nisu pročitale ove upute.** Električni alati su opasni ako s njima rade neiskusne osobe.
- ▶ **Redovno održavajte električne alate i pribor. Kontrolirajte rade li besprijekorno pomični dijelovi uređaja, jesu li zaglavljani, polomljeni ili oštećeni tako da to ugrožava daljnju upotrebu i rad električnog alata. Prije upotrebe oštećene dijelove treba popraviti.** Loše održavani električni alati uzrok su mnogih nezgoda.
- ▶ **Rezne alate održavajte ostrim i čistim.** Pažljivo održavani rezni alati s ostrim oštricama manje će se zaglavljivati i lakše se s njima radi.
- ▶ **Električni alat, pribor, radne alate, itd. upotrebljavajte prema ovim uputama i na način kako je to propisano za određenu vrstu uređaja. Pritom uzmite u obzir radne uvjete i radove koje treba izvršiti.** Upotreba električnog alata za poslove izvan njegove predviđene upotrebe može dovesti do opasnih situacija.
- ▶ **Ručke i zahvatne površine održavajte suhima, čistima i pazite da na njih ne dospiju ulje ili mast.** Skliske ručke i zahvatne površine onemogućuju sigurno rukovanje i alat se teško kontrolira u neočekivanim situacijama.

Upotreba i održavanje akumulatorskih alata

- ▶ **Akumulatorsku bateriju punite isključivo punjačima koje preporučuje proizvođač.** Ako punjač predviđen za jednu određenu vrstu kompleta baterija rabite s drugim kompletom baterija, postoji opasnost od požara.
- ▶ **Električne alate upotrebljavajte isključivo s posebnim, namjenskim kompletima baterija.** Upotreba drugih kompleta baterija može dovesti do ozljeda i opasnosti od požara.
- ▶ **Komplete baterija dok ih ne upotrebljavate držite dalje od uredskih spjalica, kovanica, ključeva, čavala, vijaka ili drugih sitnih metalnih predmeta koji bi mogli uzrokovati premošćenje kontakata.** Kratki spoj između kontakata baterije može uzrokovati opekline ili požar.
- ▶ **Kod pogrešne primjene iz baterije može isteći tekućina. Izbjegavajte kontakt s ovom tekućinom. Kod slučajnog kontakta zahvaćeno mjesto treba isprati vodom. Ako vam tekućina ude u oči, zatražite pomoć liječnika.** Tekućina istekla iz baterije može uzrokovati nadraženost kože i opekline.
- ▶ **Ne upotrebljavajte oštećene ili izmijenjene komplete baterija ni alate.** Oštećene ili izmijenjene baterije podložne su nepredvidivom ponašanju i mogu uzrokovati požar, eksploziju ili ozljede.
- ▶ **Držite alat i komplet baterija dalje od vatre i visokih temperatura.** Izlaganje vatri ili temperaturi višoj od 130 °C može uzrokovati eksploziju.
- ▶ **Poštujte sve upute za punjenje i komplet baterija i alat ne punite pri temperaturama izvan vrijednosti koje su propisane i navedene u uputama.** Nepravilno punjenje

ili punjenje pri temperaturama višim od propisanih može oštetiti bateriju i povećati opasnost od požara.

Servisiranje

- ▶ **Popravak električnog alata prepustite kvalificiranom osoblju ovlaštenog servisa i isključivo s originalnim rezervnim dijelovima.** Tako će biti zajamčen siguran rad s uređajem.
- ▶ **Nikada ne servisirajte oštećene kompletne baterija.** Servisiranje kompleta baterija smiju obavljati isključivo proizvođači i ovlašteni serviseri.

Sigurnosne napomene za zračne pumpe



Pri uporabi zračne pumpe pazite da ne prekoračite dopušteni tlak proizvoda koji treba napuhati. Proizvod može puknuti ili se raspuknuti i pritom se možete ozlijediti.



Crijevo i metalni dijelovi adaptera mogu se pregrijati kod duljeg rada. Kod duljeg rada isplanirajte stanke i eventualno ostavite dijelove da se ohlade.

- ▶ **Zračnu pumpu ne ostavljajte bez nadzora.**
- ▶ **Izbjegavajte nehotično pokretanje zračne pumpe prije nego što namjestite tlak na pumpi i ispravno spojite pumpu s proizvodom koji treba napuhati.** Pumpa se zaustavlja tek kada je postignut zadani tlak ili maksimalni tlak.
- ▶ **Nakon napuhavanja provjerite tlak svojeg proizvoda baždarenim mjernim alatom.** Pogrešan tlak može uzrokovati opasne situacije npr. drukčije ponašanje vašeg automobila u vožnji.
- ▶ **Ne dopustite djeci korištenje zračne pumpe. Ne usmjeravajte crijevo za zrak ili struju zraka na usta, uši ili oči ljudi ili životinja niti ne otpuhujte prašinu ili druge čestice na ljude i životinje.** To može prouzročiti ozljede.
- ▶ **Više ne upotrebljavajte zračnu pumpu ako su zaslon ili drugi dijelovi neispravni.** Dopušteni tlak proizvoda koji treba napuhati može se prekoračiti i uzrokovati opasne situacije.



Zaštitite zračnu pumpu od vrućine, npr. također od stalnog sunčevog zračenja, vatre, vode i vlage. Postoji opasnost od eksplozije.

Opis proizvoda i radova



Treba pročitati sve sigurnosne napomene i upute. Propusti do kojih može doći uslijed nepridržavanja sigurnosnih

napomena i uputa mogu uzrokovati električni udar, požar i/ili teške ozljede.

Pridržavajte se slika na početku uputa za uporabu.

Namjenska uporaba

Zračna pumpa je namijenjena za napuhavanje guma bicikla, motocikla i automobila te za male artikle za igru, sport i plažu na napuhavanje.

Nije namijenjena za napuhavanje velikih guma (npr. kamiona) ili artikala za napuhavanje (npr. madraca na napuhavanje).

Zračna pumpa je namijenjena isključivo za upotrebu u kućanstvima i za kućnu uporabu.

Prikazani dijelovi uređaja

Numeriranje prikazanih dijelova odnosi se na prikaz zračne pumpe na stranici sa slikama.

- (1) Poklopac pretinca za spremanje nastavaka
- (2) Adapter ventila
- (3) Igla za loptu
- (4) Adapter za napuhavanje
- (5) Tipka za uključivanje/isključivanje
- (6) Tipka za smanjenje ciljnog tlaka (-)
- (7) Tipka za promjenu jedinice (UNIT)/radno svjetlo
- (8) Zaslon
- (9) Tlačno crijevo
- (10) Tipka za povećanje ciljnog tlaka (+)
- (11) Tipka za napuhavanje (START/STOP)
- (12) Radno svjetlo
- (13) Stezaljka crijeva
- (14) USB kabel
- (15) Utični adapter^{a)} (specifično za zemlju)
- (16) USB Type-C^{b)} utičnica^{b)}

- a) **Prikazan ili opisan pribor ne pripada standardnom opsegu isporuke. Potpuni pribor možete naći u našem programu pribora.**
- b) USB Type-C[®] i USB-C[®] su trgovačke marke USB Implementers Forum.

Prikazni elementi

- (a) Prikaz mjerne jedinice
- (b) Prikaz izmjerene vrijednosti
- (c) Upozorenje
- (d) Prikaz stanja napunjenosti aku-baterije
- (e) Prikaz ciljnog tlaka (PRESET)

Tehnički podaci

Akumulatorska zračna pumpa	EasyPump	
Kataloški broj		3 603 J47 0..
Nazivni napon	V=	3,6
Maks. protok	l/min	10
Maks. tlak		
	bar	10,3

Akumulatorska zračna pumpa		EasyPump
	psi	150
	kPa	1030
Težina prema EPTA-Procedure 01:2014	kg	0,43
Preporučena temperatura okoline kod punjenja	°C	+10 ... +40
Dopuštena temperatura okoline pri radu i kod skladištenja	°C	0 ... +50
Preporučeni utični adapter ^{A)}		2 609 120 7.. 1 600 A01 6..
Preporučeni USB kabel		1 600 A01 6A8
Aku-baterija	Litij-ionska	
Napon punjenja	V	5
Maks. struja punjenja	A	1
Kapacitet	Ah	3,0
Energija	Wh	10,8
Broj aku-čelija		1

A) Ostale tehničke podatke možete naći na:
<http://www.bosch-do-it.com/ecodesign>

Informacije o buci i vibracijama

Emisijske vrijednosti buke utvrđene sukladno **EN 62841-1**.

Razina buke električnog alata prema ocjeni A iznosi obično **71 dB(A)**. Nesigurnost $K = 3$ dB. Razina buke pri radu može prelaziti navedene vrijednosti. **Nosite zaštitu za uši!**

Ukupne vrijednosti vibracija a_h (vektorski zbroj tri pravca) i nesigurnost K utvrđene u skladu s normom **EN 62841-1**:

$$a_h = 4 \text{ m/s}^2, K = 1,5 \text{ m/s}^2$$

Razina titranja koja je navedena u ovim uputama i emisijska vrijednost buke izmjerene su sukladno normiranom postupku mjerenja te se mogu koristiti za međusobnu usporedbu električnih alata. Primjerene su i za privremenu procjenu emisije titranja i buke.

Navedena razina titranja i emisijska vrijednost buke predstavljaju glavne primjene električnog alata. Ako se ustvari električni alat koristi za druge primjene s radnim alatima koji odstupaju od navedenih ili se nedovoljno održavaju, razina titranja i emisijska vrijednost buke mogu odstupati. Na taj se način može osjetno povećati emisija titranja i buke tijekom čitavog vremenskog perioda rada.

Za točnu procjenu emisija titranja i buke trebaju se uzeti u obzir i vremena, tijekom kojih je alat bio isključen ili je radio, ali se zapravo nije koristio. Na taj se način može osjetno smanjiti emisija titranja i buke tijekom čitavog vremenskog perioda rada.

Odredite dodatne sigurnosne mjere za zaštitu korisnika prije djelovanja titranja kao npr.: održavanje električnog alata i nastavaka, održavanje toplih ruku, organizacija tokova rada.

Montaža

Punjenje aku-baterije (vidjeti sliku A)

► **Koristite samo utične adaptere navedene u tehničkim podacima.** Samo su ovi utični adapteri prilagođeni litij-ionskoj aku-bateriji koja se koristi u vašoj zračnoj pumpi.

Napomena: Aku-baterija se isporučuje djelomično napunjena. Kako bi se zajamčio puni učinak aku-baterije, prije prve uporabe aku-bateriju napunite do kraja pomoću utičnog adaptera.

Litij-ionska aku-baterija može se u svakom trenutku puniti bez skraćanja njenog vijeka trajanja. Prekid u procesu punjenja neće oštetiti aku-bateriju.

Litij-ionska aku-baterija je „Electronic Cell Protection (ECP)“ zaštitom zaštićena od dubinskog pražnjenja. Kod ispražnjene aku-baterije zračna pumpa se isključuje uz pomoć zaštitne sklopke.

► **Više ne pritišćite tipku za uključivanje/isključivanje ako se zračna pumpa automatski isključuje zbog prazne aku-baterije.** Aku-baterija bi se mogla oštetiti.

Za punjenje aku-baterije spojite USB Type-C® utičnicu **(16)** putem USB kabela **(14)** s utičnim adapterom **(15)**. Utaknite utični adapter u utičnicu.

Proces punjenja počinje i prikazuje se gredicama u prikazu stanja napunjenosti aku-baterije **(d)**. Zračna pumpa se tijekom punjenja ne može koristiti.

Ako je proces punjenja završen, prikaz stanja napunjenosti aku-baterije **(d)** svijetli stalno sve dok zračnu pumpu ne isključite iz električne mreže.

U slučaju duljeg nekorištenja isključite utični adapter **(15)** iz električne mreže.

Prikaz stanja napunjenosti aku-baterije

Prikaz stanja napunjenosti aku-baterije **(d)** prikazuje stanje napunjenosti aku-baterije na zaslonu:

Prikaz	Kapacitet
	75–100 %
	50–75 %
	25–50 %
	5–25 %
	0–5 %

Montaža/zamjena adaptera (vidjeti sliku B)

Odaberite odgovarajući adapter u svrhu primjene:

- adapter ventila **(2)**: npr. za brojne ventile bicikla
- iglu za loptu **(3)**: npr. za nogometne lopte
- adapter za napuhavanje **(4)**: za male artikle za plažu i sport, npr. loptu za vodu.

Gurnite poklopac **(1)** pretinca za spremanje nastavaka i izvadite adapter.

Uvrnite adapter do graničnika u tlačno crijevo **(9)**.

Za uobičajene autoventile (djelomično se upotrebljavaju i kod bicikala) nije potreban adapter.

Rad

Puštanje u rad

Uključivanje/isključivanje

Za **uključivanje** i **isključivanje** zračne pumpe pritisnite tipku za uključivanje/isključivanje (5). Posljednje namješteni ciljni tlak pohranjuje se pri isključivanju.

Ako se cca. 3 min na zračnoj pumpi ne bi pritisnula niti jedna tipka, tada će se zračna pumpa automatski isključiti radi čuvanja aku-baterije.

Uključivanje/isključivanje radnog svjetla

Za uključivanje i isključivanje radnog svjetla (12) pritisnite tipku za promjenu jedinice/radno svjetlo (7) otprilike 1 s.

► **Ne gledajte izravno u radno svjetlo jer vas ono može zaslijepiti.**

Promjena mjerne jedinice

Za prikaz tlaka dostupne su jedinice bar, psi i kPa.

Za promjenu mjerne jedinice kratko pritisnite tipku za promjenu jedinice/radno svjetlo (7) nekoliko puta sve dok se željena mjerna jedinica ne pojavi na prikazu mjerne jedinice (a).

Napuhavanje

Po potrebi montirajte odgovarajući adapter na tlačno crijevo (9). Ako postoji, skinite kapicu ventila na predmetu za napuhavanje.

Odvrnite tlačno crijevo (9) sa ili bez adaptera ili uvrnite u ventil. Trenutni tlak na priključenom predmetu pojavljuje se na prikazu izmjerene vrijednosti (b).

Napuhavanje s automatskim isključivanjem (AUTOSTOP):

- Na prikazu ciljnog tlaka (e) pojavljuje se posljednja namještena vrijednost tlaka. Pri prvoj uporabi (tvornička postavka) ili prethodnom brisanju ciljnog tlaka pojavljuje se "---" na prikazu.
- Određivanje ili promjena ciljnog tlaka: Pritisnite tipku za smanjenje ciljnog tlaka (6) ili povećanje ciljnog tlaka (10) sve dok ne namjestite željenu vrijednost na prikazu ciljnog tlaka (e). Vrijednost se brže mijenja ako dulje pritisnete tipke.
- Pritisnite tipku za napuhavanje (11) kako biste pokrenuli napuhavanje. Ciljni tlak možete promijeniti čak i tijekom napuhavanja.
- Napuhavanje završava automatski kada je postignut namješteni ciljni tlak. Namješteni ciljni tlak pohranjuje se pri isključivanju zračne pumpe.

Napuhavanje bez automatskog isključivanja (MANUAL):

- Za napuhavanje bez automatskog isključivanja ne smije biti određen ciljni tlak ("---" na prikazu ciljnog tlaka (e)). Za brisanje postojećeg ciljnog tlaka pritisnite tipku za smanjenje ciljnog tlaka (6) sve dok se ne prikaže "---".

- Pritisnite tipku za napuhavanje (11) kako biste pokrenuli napuhavanje. Trenutni tlak priključenog predmeta pojavljuje se na prikazu izmjerene vrijednosti (b).
- Ako je postignut željeni tlak na prikazu izmjerene vrijednosti (b), ponovno pritisnite tipku za napuhavanje (11) kako biste završili napuhavanje.

Smetnje – uzroci i pomoć

Uzrok	Pomoć
Upozorenje (c) na zaslonu, zračna pumpa se isključuje	
Zračna pumpa nalazi se izvan dopuštene radne temperature.	Ostavite zračnu pumpu da se temperira prije ponovnog uključivanja.
Upozorenje (c) na zaslonu tijekom napuhavanja	
Potrošnja struje je prevelika.	Provjerite je li blokirana struja zraka u tlačnom crijevu ili drugim dijelovima.
Upozorenje (c) na zaslonu kada je priključen utični adapter	
Temperatura okoline nalazi se izvan dopuštenog područja temperature punjenja.	Ostavite zračnu pumpu da se temperira. Proces punjenja počinje automatski kada se dosegne dopušteno područje temperature i kada se ugasi upozorenje.
Prikaz „Er1“ na zaslonu	
Senzor tlaka ne radi.	Provjeru zračne pumpe prepustite Bosch servisu.
Prikaz „Er2“ na zaslonu	
Tlak zraka na priključenom predmetu je izvan mjernog područja zračne pumpe.	Priključite zračnu pumpu isključivo na predmete čiji tlak zraka ne prelazi maksimalni tlak naveden u tehničkim podacima.

Održavanje i servisiranje

Održavanje i čišćenje

► **Zračnu pumpu i otvore za hlađenje održavajte čistima kako bi se moglo dobro i sigurno raditi.**

Ako aku-baterija više ne radi, obratite se ovlaštenom servisu za Bosch električne alate **Bosch**.

Servisna služba i savjeti u uporabi

Naša servisna služba će odgovoriti na vaša pitanja o popravku i održavanju vašeg proizvoda, kao i o rezervnim dijelovima. Crteže u rastavljenom obliku i informacije o rezervnim dijelovima možete naći i na našoj adresi:

www.bosch-pt.com

Tim Bosch savjetnika o uporabi rado će odgovoriti na vaša pitanja o našim proizvodima i njihovom priboru.

U slučaju upita ili naručivanja rezervnih dijelova, molimo vas obavezno navedite 10-znamenasti kataloški broj s tipske pločice proizvoda.

Hrvatski

Robert Bosch d.o.o PT/SHR-BSC
Kneza Branimira 22
10040 Zagreb
Tel.: +385 12 958 051
Fax: +385 12 958 050
E-Mail: RBKN-bsc@hr.bosch.com
www.bosch.hr

Ostale adrese servisa mõžete pronaci na:

www.bosch-pt.com/serviceaddresses

Transport

Litij-ionske aku-baterije podliježu zakonu o transportu opasnih tvari. Korisnik bez ikakvih preduvjeta može transportirati aku-baterije cestovnim transportom.

Ako transport obavlja treća strana (npr. transport zrakoplovom ili špedicija), treba se pridržavati posebnih zahtjeva za ambalažu i označavanje. Kod pripreme ovakvih pošiljki za transport prethodno se treba savjetovati sa stručnjakom za transport opasnih tvari.

Zbrinjavanje

Zračne pumpe, aku-baterije, pribor i ambalažu treba dovesti na ekološki prihvatljivo recikliranje.



Zračne pumpe i aku-baterije/baterije ne bacajte u kućni otpad!

Samo za zemlje EU:

Sukladno europskoj Direktivi 2012/19/EU zračne pumpe koje više nisu uporabive i sukladno europskoj Direktivi 2006/66/EZ neispravne ili istrošene aku-baterije/baterije moraju se odvojeno sakupljati i dovesti na ekološki prihvatljivo recikliranje.

Aku-baterije/baterije:**Litij-ionske:**

Pridržavajte se uputa u poglavlju Transport (vidi „Transport“, Stranica 148).

- **Integrirane aku-baterije smije vaditi samo stručno osoblje u svrhu zbrinjavanja.** Otvaranjem poklopca kućišta zračna pumpa bi se mogla uništiti.

Za vađenje aku-baterije iz zračne pumpe držite pritisnutu zračnu pumpu sve dok se aku-baterija u potpunosti ne isprazni. Odrvnite vijke na kućištu i skinite oblogu kućišta kako biste izvadili aku-bateriju. U svrhu izbjegavanja kratkog spoja, pojedinačno uzastopno odvajajte priključke na aku-bateriji te zatim na njima izolirajte polove. Čak i kod potpunog pražnjenja, u aku-bateriji ostaje sačuvan preostali kapacitet koji se može osloboditi u slučaju kratkog spoja.

Eesti**Ohutusnõuded****Üldised ohutusnõuded elektriliste tööriistade kasutamisel****⚠ HOIATUS**

Lugege läbi kõik tööriistaga kaasas olevad ohutusnõuded ja juhised

ning tutvuge kõigi jooniste ja spetsifikatsioonidega.

Ohutusnõuete ja juhiste eiramise tagajärjeks võib olla elektrilöökk, tulekahju ja/või rasked vigastused.

Hoidke kõik ohutusnõuded ja juhised edasiseks kasutamiseks hoolikalt alles.

Ohutusnõuetes sisalduv mõiste "elektriline tööriist" käib nii vooluvõrku ühendatud (juhtmega) elektriliste tööriistade kui ka akutoitega (juhtmeta) elektriliste tööriistade kohta.

Ohutusnõuded tööpiirkonnas

- **Hoidke tööpiirkond puhas ja hästi valgustatud.**

Korrastamata või valgustamata töökoht võib põhjustada õnnetusi.

- **Ärge kasutage elektrilist tööriista plahvatusohtlikus keskkonnas, kus leidub tuleohtlikke vedelikke, gaase või tolmu.** Elektrilistest tööriistadest lööb sädemeid, mis võivad tolmu või auru süüdata.

- **Elektrilise tööriista kasutamise ajal hoidke lapsed ja teised inimesed töökohest eemal.** Kui teie tähelepanu juhitakse kõrvale, võib seade teie kontrolli alt väljuda.

Elektriohtus

- **Elektrilise tööriista pistik peab pistikupesasa sobima.**

Pistiku kallal ei tohi teha mingeid muudatusi. Ärge kasutage kaitsemaandusega elektriliste tööriistade puhul adapterpistikuid. Muutmata pistikud ja sobivad pistikupesad vähendavad elektrilöögi ohtu.

- **Vältige kehalist kontakti maandatud pindadega, näiteks torude, radiaatorite, pliitide ja külmikutega.** Kui Teie keha on maandatud, on elektrilöögi oht suurem.

- **Kaitske elektrilist tööriista vihma ja niiskuse eest.** Kui elektrilisse tööriista on sattunud vett, on elektrilöögi oht suurem.

- **Ärge kasutage toitejuhet otstarbel, milleks see ei ole ette nähtud. Ärge kasutage toitejuhet elektrilise tööriista kandmiseks, ülesriputamiseks või pistiku pistikupesast väljatõmbamiseks. Kaitske toitejuhet kuumuse, õli, teravate servade ja seadme liikuvate osade eest.** Kahjustatud või keerduläänud toitejuhtmed suurendavad elektrilöögi ohtu.

- **Kui töötate elektrilise tööriistaga vabas õhus, kasutage ainult pikendusjuhtmeid, mis on ette nähtud kasutamiseks ka välistingimustes.** Välistingimustes kasutamiseks sobiva pikendusjuhtme kasutamine vähendab elektrilöögi ohtu.

- **Kui elektrilise tööriista kasutamine niiskes keskkonnas on vältimatu, kasutage**

rikkevoolukaitselüliti. Rikkevoolukaitselüliti kasutamine vähendab elektrilöögi ohtu.

Inimeste turvalisus

- ▶ **Olge tähelepanelik, jälgige, mida teete, ning toimige elektrilise tööriistaga töötades kaalutletult. Ärge kasutage elektrilist tööriista, kui olete väsinud või uimastite, alkoholi või ravimite mõju all.** Hetkeline tähelepanematus seadme kasutamisel võib põhjustada tõsiseid vigastusi.
- ▶ **Kandke isikukaitsevahendeid. Kandke alati kaitseprille.** Elektrilise tööriista tüübile ja kasutusala vastavate isikukaitsevahendite, näiteks tolmu maski, libisemiskindlate turvajalatsite, kaitsekiivri või kuulmiskaitsevahendite kasutamine vähendab vigastuste ohtu.
- ▶ **Vältige elektrilise tööriista soovimatut käivitamist. Enne pistiku ühendamist pistikupesassa, aku ühendamist seadme külge, seadme ülestõstmist ja kandmist veenduge, et elektriline tööriist on välja lülitatud.** Kui hoiate elektrilise tööriista kandmisel sõrme lüliti või ühendate vooluvõrku sisselülitatud seadme, võivad tagajärjeks olla õnnetused.
- ▶ **Enne elektrilise tööriista sisselülitamist eemaldage tööriista küljest reguleerimis- ja reguleerivõtmed.** Seadme pöörleva osa küljes olev reguleerimis- või mutrivõti võib põhjustada vigastusi.
- ▶ **Vältige ebataolist tööasendit. Võtke stabiilne tööasend ja hoidke kogu aeg tasakaalu.** Nii saate elektrilist tööriista ootamatutes olukordades paremini kontrollida.
- ▶ **Kandke sobivat rõivastust. Ärge kandke laiu riideid ega ehteid. Hoidke juuksed ja rõivad seadme liikuvatest osadest eemal.** Liiga avarad riided, ehted või pikad juuksed võivad sattuda seadme liikuvate osade vahele.
- ▶ **Kui on võimalik paigaldada tolmuemaldus- ja tolmu kogumisseadiseid, veenduge, et need on seadmega ühendatud ja et neid kasutatakse õigesti.** Tolmuemaldusseadise kasutamine vähendab tolmu põhjustatud ohte.
- ▶ **Ärge muutuge tööriista sagedasest kasutamisest hooletuks ja ärge eirake ohutusnõudeid.** Hooletus võib sekundi murdosa jooksul kaasa tuua raskeid vigastusi.

Elektriliste tööriistade hoolikas käsitsemine ja kasutamine

- ▶ **Ärge koormake seadet üle. Kasutage konkreetse töö tegemiseks ette nähtud elektrilist tööriista.** Sobiva elektrilise tööriistaga töötate ettenähtud jõudluspiirides efektiivsemalt ja ohutumalt.
- ▶ **Ärge kasutage elektrilist tööriista, mida ei saa lülitist sisse ja välja lülitada.** Elektriline tööriist, mida ei ole enam võimalik lülitist sisse ja välja lülitada, on ohtlik ning tuleb parandada.
- ▶ **Tõmmake pistik pistikupesast välja ja/või eemaldage seadme aku, kui see on eemaldatav, enne seadme reguleerimist, tarvikute vahetamist ja seadme**

ärapanekut. See ettevaatusabinõu väldib elektrilise tööriista soovimatut käivitamist.

- ▶ **Kasutusvälisel ajal hoidke elektrilisi tööriistu lastele kättesaamatus kohas ja ärge laske seadet kasutada isikutel, kes seadet ei tunne või pole lugenud käesolevaid juhiseid.** Asjatundmatute isikute käes on elektrilised tööriistad ohtlikud.
- ▶ **Hoolidage elektrilisi tööriistu ja tarvikuid nõuetekohaselt. Kontrollige, kas seadme liikuvad osad töötavad veatult ega kiildu kiini ning veenduge, et seadme detailid ei ole murdunud või kahjustatud määral, mis mõjutab seadme töökindlust. Laske kahjustatud detailid enne seadme kasutamist parandada.** Paljude õnnetuste põhjuseks on halvasti hooldatud elektrilised tööriistad.
- ▶ **Hoidke löiketarvikud teravad ja puhtad.** Hoolikalt hooldatud, teravate lõikeservadega löiketarvikud kiilduvad harvemini kinni ja neid on lihtsam juhtida.
- ▶ **Kasutage elektrilist tööriista, lisavarustust, tarvikuid jne vastavalt käesolevatele juhistele, võttes arvesse töötingimusi ja teostatava töö iseloomu.** Elektriliste tööriistade nõuetevastane kasutamine võib põhjustada ohtlikke olukordi.
- ▶ **Hoidke käepidemed ja haardepinnad kuiva ja puhtana ning vabana õlist ja määrdeainetest.** Libedad käepidemed ja haardepinnad ei luba tööriista ohutult käsitseda ja ootamatutes olukordades kontrolli all hoida.

Akutööriistade hoolikas käsitsemine ja kasutamine

- ▶ **Laadige akusid ainult tootja poolt soovitatud laadimiseadmetega.** Laadimiseseade, mis sobib teatud tüüpi akudele, muutub tulohtlikuks, kui seda kasutatakse teiste akude laadimiseks.
- ▶ **Kasutage elektrilistes tööriistades ainult selleks ettenähtud akusid.** Teiste akude kasutamine võib põhjustada vigastusi ja tulekahjuohtu.
- ▶ **Kasutusvälisel ajal hoidke akusid eemal kirjklambritest, müntidest, võtmetest, naeltest, kruvidest või teistest väikestest metallsemetest, mis võivad akukontaktid omavahel ühendada.** Akukontaktide vahel tekkiva lühise tagajärjeks võivad olla põletused või tulekahju.
- ▶ **Väärkasutuse korral võib akudelelik välja voolata; vältige sellega kokkupuudet. Juhusliku kokkupuute korral loputage kahjustatud kohta veega. Kui vedelik satub silma, pöörduge lisaks arsti poole.** Väljavoolav akudelelik võib põhjustada nahaärritusi või põletusi.
- ▶ **Ärge kasutage akut ega tööriista, mis on kahjustada saanud või mida on modifitseeritud.** Kahjustada saanud või modifitseeritud akud võivad põhjustada tulekahju, plahvatuse, kehavigastusi ja varalast kahju.
- ▶ **Kaitske akut ja elektrilist tööriista tule ja väga kõrgete temperatuuride eest.** Kokkupuude tulega või üle 130 °C temperatuuriga võib põhjustada plahvatuse.
- ▶ **Järgige kõiki laadimisjuhiseid ja ärge laadige akut väljaspool juhistes määratletud temperatuurivahemikku.** Nõuetele mittevastav

laadimine või laadimine väljaspool ettenähtud temperatuurivahemikku võib akut kahjustada ja suurendada tulekahju ohtu.

Teenindus

- ▶ **Laske elektrilist tööriista parandada ainult kvalifitseeritud spetsialistidel, kes kasutavad originaalvaruosi.** Nii tagate seadme püsivalt ohutu töö.
- ▶ **Ärge kunagi käidelda kahjustada saanud akusid.** Akusid võivad käidelda vaid tootja esindajad või volitatud hooldekeskuse töötajad.

Õhupumpade ohutusjuhised



Jälgige õhupumpa kasutamisel, et ei ületataks õhuga täidetava toote lubatud rõhku. Vastasel juhul võib toode lõhkeda või puruneda ja te võite viga saada.



Voolik ja adapteri metallosad võivad pikemaajalisel töötamisel üle kuumeneda. Planeerige pikemaajalistesse töödesse pause ja laske osadel vajaduse korral maha jahtuda.

- ▶ **Ärge jätke õhupumpa järelevalveta.**
- ▶ **Jälgige, et õhupumpa ei saaks juhuslikult käivitada, enne kui pumbal on seadistatud rõhk ja pump on täispumbatava tootega korrektselt ühendatud.** Pump seiskub alles siis, kui saavutatakse eelseadistatud rõhk või maksimaalne rõhk.
- ▶ **Pärast täispumpamist kontrollige toote rõhku kalibreeritud mõteseadmega.** Vale rõhk võib kaasa tuua ohtlikke olukordi, nt auto sõidukäitumise muutumise.
- ▶ **Ärge laske õhupumpa kasutada lastel. Ärge suunake õhuvoolikut või õhuvoo vastu inimeste või loomade suud, kõrvu või silmi ning ärge puhuge tolmu ega muid osakesi inimeste ja loomade suunas.** Vastasel juhul võivad selle tagajärjel tekkida vigastused.
- ▶ **Kui näidik või muud osad on defektsed, ärge õhupumpa enam kasutage.** Vastase juhul võidakse õhuga täidetava toote lubatavat rõhku ületada ja see võib kaasa tuua ohtlikke olukordi.



Kaitske õhupumpa kuumuse, nt ka pikemaajalise päikesekiirguse, tule, vee ja niiskuse eest. Plahvatusoht.

Toote kirjeldus ja kasutusjuhend



Lugege läbi kõik ohutusnõuded ja juhised. Ohutusnõuete ja juhiste eiramine võib kaasa tuua elektrilöögi, tulekahju ja/või raskeid vigastusi.

Juhinduge kasutusjuhendi alguses esitatud joonistest.

Otstarbele vastav kasutamine

Õhupump on ette nähtud jalgratta-, mootorratta- ja autorehvide ning väikeste täispuhutavate mänguasjade, spordi- ja rannatarvete täispumpamiseks.

See ei sobi suuremate rehvide (nt veoautorehvide) ega õhuga täidetavate toodete (nt õhkmaadratsite) täispumpamiseks.

Õhupump on ette nähtud üksnes majapidamis- ja kodukasutuseks.

Kujutatud komponendid

Kujutatud komponentide numeratsiooni aluseks on jooniste leheküljel õhupumpa kujutisel näidatud numbrid.

- (1) Otsakuhoodiku kaas
 - (2) Ventiliiadapter
 - (3) Pallinõel
 - (4) Mahuadapter
 - (5) Sisse-/väljalülitusnupp
 - (6) Sihtrõhu vähendamise nupp (-)
 - (7) Ühiku vahetamise (UNIT)/töötule nupp
 - (8) Ekraan
 - (9) Survevoolik
 - (10) Sihtrõhu suurendamise nupp (+)
 - (11) Pumpamisnupp (START/STOP)
 - (12) Töötuli
 - (13) Voolikuklamber
 - (14) USB-kaabel
 - (15) Pistiktoiteplokk^{a)} (oleneb riigist)
 - (16) USB Type-C^{b)}-pesa^{b)}
- a) **Tarnekomplekt ei sisalda kõiki kasutusjuhendis olevatel joonistel kujutatud või kasutusjuhendis nimetatud lisatarvikuid. Lisatarvikute täieliku loetelu leiate meie lisatarvikute kataloogist.**
- b) USB Type-C[®] ja USB-C[®] on USB Implementers Forumi margitähised.

Näiduelemendid

- Mootühikunäidik
- Mõõteväärtuse näidik
- Hoiatusnäit
- Aku laetuse taseme näidik
- Sihtrõhu näidik (PRESET)

Tehnilised andmed

Aku-õhupump	EasyPump	
Tootenumber		3 603 J47 0..
Nimipinge	V=	3,6
Max töömaht	l/min	10
Max rõhk		
	bar	10,3

Aku-õhupump	EasyPump	
	psi	150
	kPa	1030
Kaal EPTA-Procedure 01:2014 järgi	kg	0,43
Soovitav keskkonnamtemperatuur laadimisel	°C	+10 ... +40
Lubatud keskkonnamtemperatuur töötamisel ja hoiustamisel	°C	0 ... +50
Soovitav pistiktoiteplokk ^{A)}		2 609 120 7.. 1 600 A01 6..
Soovitav USB-kaabel		1 600 A01 6A8
Aku	Liitiumioon	
Laadimispinge	V	5
Max laadimisvool	A	1
Mahtuvus	Ah	3,0
Energia	Wh	10,8
Akuelementide arv		1

A) Muud tehnilised andmed leiate veebiaadressilt <http://www.bosch-do-it.com/ecodesign>

Andmed müra/vibratsiooni kohta

Mürapäästuväärtused määratud vastavalt standardile **EN 62841-1**.

Elektrilise tööriista ekvivalentne helirõhutase on tavaliselt **71 dB(A)**. Mõõtemääramatus $K = 3$ dB. Töötamisel võib müratase nimetatud väärtusi ületada. **Kasutage kuulmiskaitsevahendeid!**

Vibratsiooni koguväärtused a_h (kolme suuna vektorsumma) ja mõõtemääramatus K , määratud vastavalt standardile **EN 62841-1**:

$$a_h = 4 \text{ m/s}^2, K = 1,5 \text{ m/s}^2$$

Selles juhendis toodud vibratsioonitaseme ja mürapäästu väärtused on mõõdetud standardset mõõtemetodit kasutades ja neid saab kasutada elektriliste tööriistade omavaheliseks võrdlemiseks. Need sobivad ka vibratsioonitaseme ja mürapäästu esialgseks hindamiseks. Toodud vibratsioonitaseme ja mürapäästu väärtused on iseloomulikud elektrilise tööriista põhiliste rakenduste korral. Kui aga elektrilist tööriista kasutatakse muudes rakendustes, muude vahetatavate tööriistadega või ebapiisavalt hooldades, võivad vibratsioonitaseme ja mürapäästu väärtused nendest erineda. See võib kogu tööaja vibratsioonitaset ja mürapäästu tunduvalt suurendada.

Vibratsioonitaseme ja mürapäästu täpseks hindamiseks tuleb arvesse võtta ka aega, mil seade on välja lülitatud või mil seade on küll sisse lülitatud, kuid tegelikult tööle rakendamata. See võib kogu tööaja vibratsioonitaset ja mürapäästu tunduvalt vähendada.

Rakendage kasutaja kaitsmiseks vibratsiooni mõju eest täiendavaid kaitsemeetmeid, nagu näiteks: elektrilise tööriista ja vahetatavate tööriistade hooldus, kätesoojendus, töökorraldus.

Paigaldamine

Aku laadimine (vt jn A)

► **Kasutage üksnes tehnilistes andmetes loetletud pistiktoiteplokkke.** Teie õhupumbas kasutatava liitiumioonaku jaoks sobivad ainult need pistiktoiteplokkid.

Suunis: Aku tarnitakse osaliselt laetult. Aku täisjõudluse tagamiseks laadige see enne esmakordset kasutamist pistiktoiteploki abil täielikult täis.

Liitiumioonakut võib laadida igal ajal, ilma et see lühendaks aku kasutusiga. Laadimise katkestamine ei kahjusta akut.

Liitiumioonakut kaitseb süvatühjenemise eest akuelementide elektrooniline kaitse „Electronic Cell Protection (ECP)“. Tühjenenud aku korral lülitab kaitselülitid õhupumba välja.

► **Ärge vajutage enam sisse-/väljalülitusnuppu, kui õhupump on tühja aku tõttu automaatselt välja lülitunud.** Aku võib kahjustuda.

Aku laadimiseks ühendage USB Type-C®-pesa (**16**) USB-kaabli (**14**) abil pistiktoiteplokkiga (**15**). Ühendage pistiktoiteplokk pistikupessa.

Laadimine algab ja seda näidatakse jooksvate ribadega aku laetuse taseme näidikul (**d**). Laadimise ajal ei saa õhupumpa kasutada.

Kui laadimine on lõppenud, põleb aku laetuse taseme näidik (**d**) pidevalt, kuni õhupump lahutatakse vooluvõrgust. Pikemaajase mittekasutamise korral lahutage pistiktoiteplokk (**15**) vooluvõrgust.

Aku laetuse taseme näidik

Ekraanil olev aku laetuse taseme näidik (**d**) näitab aku laetuse taset:

Näit	Mahtuvus
	75–100 %
	50–75 %
	25–50 %
	5–25 %
	0–5 %

Adapti paigaldamine/vahetamine (vt jn B)

Valige kasutusotstarbele vastav adapter:

- ventiliadapter (**2**): nt paljude jalgrattaventiilide jaoks,
- pallinõel (**3**): nt jalgpallide jaoks,
- mahuadapter (**4**): väikeste ranna- või sporditarvete, nt veepallide jaoks.

Lükake otsakuhooidiku kaas (**1**) pealt ja võtke adapter välja.

Keerake adapter lõpuni survevoolikusse (**9**).

Tavaliste autoventiilide (mida vahel kasutatakse ka jalgratastel) jaoks ei ole adapterit vaja.

Kasutamine

Kasutuselevõtt

Sisse-/väljalülitamine

Õhupumba **sisse- ja väljalülitamiseks** vajutage sisse-/väljalülitusnuppu (**5**). Väljalülitamisel salvestatakse viimati seatud sihtrõhk.

Kui u 3 min jooksul ei vajutata ühtki õhupumba nuppu, lülitub õhupump aku säästmiseks automaatselt välja.

Töötule sisse-/väljalülitamine

Töötule (**12**) sisse- või väljalülitamiseks vajutage ühiku vahetamise/töötule nuppu (**7**) umbes 1 sekund.

► **Ärge suunake pilku otse vastu töötuld, see võib Teid pimestada.**

Mootühiku vahetamine

Rõhunäidiku puhul saab kasutada ühikuid bar, psi ja kPa.

Mootühiku vahetamiseks vajutage ühiku vahetamise/töötule nuppu (**7**) lühidalt nii mitu korda, kuni mootühikunäidik (**a**) näitab soovitud mootühikut.

Täispumpamine

Vajaduse korral paigaldage survevoolikule (**9**) vastav adapter. Eemaldage täispuhutavalt objektilt ventiilikork, kui see on olemas.

Keerake survevoolik (**9**) (adapteriga või ilma) kõvasti ventiili külge või sisse. Mooteväärtuse näidik (**b**) näitab ühendatud objekti hetkerõhku.

Täispumpamine automaatse väljalülitusega (AUTOSTOP)

- Sihtrõhu näidik (**e**) näitab viimati seatud rõhu väärtust. Kui kasutate pumba esimest korda (vaikeseaded) või kui sihtrõhk on kustutatud, ilmub näidikule „--“.
- Sihtrõhu määramine või muutmine: vajutage sihtrõhu vähendamise (**6**) või suurendamise nuppu (**10**) nii mitu korda, kuni sihtrõhu näidik (**e**) näitab soovitud väärtust. Nuppude pikemal vajutamisel muutub väärtus kiiremini.
- Pumpamise alustamiseks vajutage pumpamisnuppu (**11**). Sihtrõhku saab muuta ka pumpamise ajal.
- Pumpamine lõpeb automaatselt, kui seatud sihtrõhk on saavutatud. Õhupumba väljalülitamisel salvestatakse seatud sihtrõhk.

Täispumpamine ilma automaatse väljalülituseta (MANUAL)

- Ilma automaatse väljalülituseta pumpamisel ei tohi sihtrõhku määrata (sihtrõhu näidik (**e**) peab kuvama „--“). Olemasoleva sihtrõhu kustutamiseks vajutage sihtrõhu vähendamise nuppu (**6**) seni, kuni näidikule ilmub „--“.
- Pumpamise alustamiseks vajutage pumpamisnuppu (**11**). Mooteväärtuse näidik (**b**) näitab ühendatud objekti hetkerõhku.

- Kui mooteväärtuse näidik (**b**) näitab soovitud rõhku, vajutage uuesti pumpamisnuppu (**11**), et pumpamine lõpetada.

Vead – põhjused ja kõrvaldamine

Põhjus	Kõrvaldamine
Ekraanil on hoiausnäit (c), õhupump lülitub välja	
Õhupump on väljaspool lubatud töötemperatuuri vahemikku.	Enne õhupumba uuesti sisselülitamist laske sellele jõuda ettenähtud temperatuurile.
Pumpamise ajal on ekraanil hoiausnäit (c)	
Energiakulu on liiga suur.	Kontrollige, kas õhuvool on survevoolikus või muudes komponentides blokeeritud.
Hoiausnäit (c) ekraanil, kui pistiktoiteplokk on ühendatud	
Keskonnatemperatuur on väljaspool lubatud laadimistemperatuuri vahemikku.	Laske õhupumbal jõuda ettenähtud temperatuurile. Laadimine algab automaatselt, kui õhupump on lubatud temperatuuril ja hoiausnäit kustub.
Ekraanil on näit „Er1“	
Rõhuandur ei tööta.	Laske õhupumpa Bosch klienditeeninduses kontrollida.
Ekraanil on näit „Er2“	
Ühendatud objekti õhurõhk on väljaspool õhupumba mõõtevahemikku.	Ühendage õhupump ainult selliste objektidega, mille õhurõhk ei ületa tehnilistes andmetes näidatud maksimaalset rõhku.

Hooldus ja korrashoid

Hooldus ja puhastus

► **Hoidke õhupump ja selle õhutuspiilud tõhusaks ja ohtuks töötamiseks puhtad.**

Kui aku ei ole enam talitlusvõimeline, pöörduge palun **Bosch** elektriliste tööriistade volitatud klienditeenindusse.

Müügijärgne teenindus ja kasutusala nõustamine

Klienditeeninduse töötajad vastavad teie küsimustele teie toote remondi ja hoolduse ning varuosade kohta. Joonised ja info varuosade kohta leiate ka veebisaidilt:

www.bosch-pt.com

Boschi nõustajad on meeleldi abiks, kui teil on küsimusi toodete ja lisatarvikute kasutamise kohta.

Päringute esitamisel ja varuosade tellimisel teatage meile kindlasti toote tüübisildil olev 10-kohaline tootenumber.

Eesti Vabariik

Teeninduskeskus
Tel.: (+372) 6549 575
Faks: (+372) 6549 576
E-posti: service-pt@lv.bosch.com

Muud teeninduse aadressid leiate jaotisest:

www.bosch-pt.com/serviceaddresses

Transport

Komplektis sisalduvate liitium-ioonakude suhtes kohaldatakse ohtlike ainete vedu reguleerivaid nõudeid. Akude puhul on lubatud kasutajapoolne piiranguteta maanteevedu.

Kolmandate isikute teostatava veo korral (nt õhuvedu või ekspedeerimine) tuleb järgida pakendi ja tähistuse osas kehtivaid erinõudeid. Sellisel juhul peab veose ettevalmistamisel alati osalema ohtlike ainete veo ekspert.

Kasutuskõlbmatuks muutunud seadmete kätvlus

Õhupumbad, akud, lisavarustus ja pakendid tuleb keskkonnasäästlikult ringlusse võtta.



Ärge visake õhupumpa ega akusid/patareid olmejäätmete hulka!

Üksnes EL liikmesriikidele:

Vastavalt Euroopa Liidu direktiivile 2012/19/EL tuleb kasutuskõlbmatuks muutunud õhupumbad ja vastavalt Euroopa Liidu direktiivile 2006/66/EÜ defektsed või kasutusressursi ammendanud akud/patareid eraldi kokku koguda ning keskkonnasäästlikult taaskasutada.

Akud/patareid:**Li-Ion:**

Järgige punktis Transport esitatud juhiseid (vaadake „Transport“, Lehekülg 153).

- **Integreeritud akusid tohivad jäätmekäitluse suunamiseks eemaldada ainult spetsialistid.** Korpuse avamisel võidakse õhupumpa vigastada.

Aku eemaldamiseks õhupumbast laske õhupumbal töötada seni, kuni aku saab täiesti tühjaks. Keerake kruvid korpusest välja ja aku väljavõtmiseks eemaldage korpus. Lühise vältimiseks lahutage aku kontaktid ükshaaval ja seejärel isoleerige poolused. Ka täieliku tühjenemise korral säilib aku jääkmahtuvus, mis võib lühise tellimise korral osutada ohtlikuks.

Latviešu**Drošības noteikumi****Vispārēji drošības noteikumi elektroinstrumentiem****BRĪDINĀ-
JUMS**

Izlasiet visus drošības noteikumus un instrukcijas, aplūkojiet ilustrācijas un iepazīstieties ar

specifikācijām, kas tiek piegādātas kopā ar šo elektroinstrumentu. Šeit sniegto drošības noteikumu un instrukciju neievērošana var izraisīt aizdegšanos un būt par cēloni elektriskajam triecienam vai nopietnam savainojumam.

Pēc izlasīšanas uzglabājiet šos noteikumus turpmākai izmantošanai.

Drošības noteikumus lietotais apzīmējums "elektroinstrumenti" attiecas gan uz Jūsu tīkla elektroinstrumentiem (ar elektrokabeļi), gan arī uz akumulatora elektroinstrumentiem (bez elektrokabeļā).

Drošība darba vietā

- **Uzturiet savu darba vietu tīru un labi apgaismotu.** Nekārtīgās un tumšās vietās var viegli notikt nelaimes gadījums.
- **Nedarbiniet elektroinstrumentus sprādzienbīstamā atmosfērā, piemēram, viegli uzliesmojošu šķidrumu tuvumā un vietās ar paaugstinātu gāzu vai putekļu saturu gaisā.** Darba laikā elektroinstrumenti nedaudz dzirksteļo, un tas var izsaukt viegli degošu putekļu vai tvaiku aizdegšanos.
- **Darbinot elektroinstrumentu, neļaujiet bērniem un nepiederošām personām tuvoties darba vietai.** Citu personu klātbūtne var novērst uzmanību, kā rezultātā jūs varat zaudēt kontroli pār elektroinstrumentu.

Elektrodrošība

- **Elektroinstrumenta kontaktdakšai jābūt piemērotai elektrotīkla kontaktligzdai. Kontaktdakšas konstrukciju nedrīkst nekādā veidā mainīt. Nelietojiet kontaktdakšas adapterus, ja elektroinstrumenti caur kabeli tiek savienots ar aizsargzēmējuma ķēdi.** Neizmainītas konstrukcijas kontaktdakša, kas piemērota kontaktligzdai, ļauj samazināt elektriskā trieciena saņemšanas risku.
- **Nepieļaujiet ķermeņa daļu saskaršanos ar sazēmētiem priekšmetiem, piemēram, ar caurulēm, radiatoriem, plītiem vai ledusskapjiem.** Pieskaroties sazēmētām virsmām, pieaug risks saņemt elektrisko triecienu.
- **Nelietojiet elektroinstrumentu lietus laikā, neturiet to mitrumā.** Mitrumam iekļūstot elektroinstrumentā, pieaug risks saņemt elektrisko triecienu.
- **Nenoslogojiet kabeli. Neizmantojiet kabeli, lai elektroinstrumentu nestu, vilktu vai atvienotu no elektrotīkla kontaktligzdas. Sargājiet kabeli no karstuma, eļļas, asām malām un kustošām daļām.**

Bojāts vai samezģojies elektrokabelis var būt par cēloni elektriskā trieciena saņemšanai.

- ▶ **Darbinot elektroinstrumentu ārpus telpām, izmantojiet tā pievienošanai vienīgu ārpustelpu lietošanai derīgus pagarinātājkabeļus.** Lietojot elektrokabeļi, kas piemērots darbam ārpus telpām, samazinās elektriskā trieciena saņemšanas risks.
- ▶ **Ja elektroinstrumentu tomēr nepieciešams darbināt vietās ar paaugstinātu mitrumu, pievienojiet to elektrobarošanas ķēdēm, kas aizsargātas ar noplūdes strāvas aizsargreleju (RCD).** Lietojot noplūdes strāvas aizsargreleju, samazinās risks saņemt elektrisko triecienu.

Personiskā drošība

- ▶ **Strādājot ar elektroinstrumentu, saglabājiet paškontroli un rīkojieties saskaņā ar veselo saprātu.** Pārtrauciet darbu, ja jūtaties noguris vai arī atrodaties narkotiku, alkohola vai medikamentu iespaidā. Strādājot ar elektroinstrumentu, pat viens neuzmanības mirklis var būt par cēloni nopietnam savainojumam.
- ▶ **Lietojiet individuālo darba aizsargapriekojumu.** Darba laikā vienmēr nēsājiet aizsargbrilles. Individuālā darba aizsargapriekojuma (putekļu maskas, neslidošu apavu un aizsargķiveres vai ausu aizsargu) lietošana noteiktos apstākļos ļaus samazināt savainošanās risku.
- ▶ **Nepieļaujiet elektroinstrumenta patvaļīgu ieslēgšanos.** Pirms elektroinstrumenta pievienošanas elektrotīklam, akumulatora ievietošanas vai izņemšanas, kā arī pirms elektroinstrumenta pārņemšanas pārliecinieties, ka tas ir izslēgts. Pārnesot elektroinstrumentu, ja pirksts atrodas uz ieslēdzēja, kā arī pievienojot to elektrobarošanas avotam laikā, kad elektroinstrumentis ir ieslēgts, var viegli notikt nelaimes gadījums.
- ▶ **Pirms elektroinstrumenta ieslēgšanas izņemiet no tā regulējošos rīkus vai atslēgas.** Regulējošais rīks vai atslēga, kas ieslēgšanas brīdī atrodas elektroinstrumenta kustīgajās daļās, var radīt savainojumu.
- ▶ **Nesniedzieties pārāk tālu.** Jebkurā situācijā saglabājiet līdzsvaru un stingru stāju. Tas atvieglos elektroinstrumenta vadīšanu neparedzētās situācijās.
- ▶ **Nēsājiet darbam piemērotu apģērbu.** Darba laikā nenēsājiet brīvi plandošas drēbes un rotaslietas. Netuviniet garus matus un drēbes kustošām daļām. Valģīgas drēbes, rotaslietas un garī mati var ieķerties kustošajās daļās.
- ▶ **Ja elektroinstrumenta konstrukcija ļauj tam pievienot putekļu uzsūkšanas vai savākšanas, nodrošiniet, lai tā būtu pievienota un tiktu pareizi lietota.** Pielietojot putekļu savākšanu, samazinās to kaitīgā ietekme uz veselību.
- ▶ **Nepaļaujieties uz iemaņām, kas iegūtas, bieži lietojot instrumentus, neieslēgtiet pašapmierinātībā un neignorējiet instrumenta drošas lietošanas principus.** Neuzmanīgas rīcības dēļ dažās sekundes daļās var gūt nopietnu savainojumu.

Saudzīga apiešanās un darbs ar elektroinstrumentiem

- ▶ **Nepārslodojiet elektroinstrumentu.** Ikvienam darbam izvēlieties piemērotu elektroinstrumentu. Elektroinstrumentus darbojas labāk un drošāk pie nominālās slodzes.
- ▶ **Nelietojiet elektroinstrumentu, ja to ar ieslēdzēja palīdzību nevar ieslēgt un izslēgt.** Elektroinstrumentus, ko nevar ieslēgt un izslēgt, ir bīstams lietošanai un to nepieciešams remontēt.
- ▶ **Pirms elektroinstrumenta regulēšanas, piederumu nomainīšanas vai novietošanas uzglabāšanai atvienojiet tā elektrokabeļa kontaktdakšu no barojošā elektrotīkla vai izņemiet no tā akumulatoru, ja tas ir izņemams.** Šādi iespējams novērst elektroinstrumenta nejaucu ieslēgšanos.
- ▶ **Ja elektroinstrumentus netiek lietots, uzglabājiet to piemērotā vietā, kur elektroinstrumentus nav sasniedzams bērniem un personām, kuras neprot ar to rīkoties vai nav iepazinušas ar šiem noteikumiem.** Ja elektroinstrumentu lieto nekompetentas personas, tas var apdraudēt cilvēku veselību.
- ▶ **Savlaicīgi apkalpojiet elektroinstrumentus un to piederumus.** Pārbaudiet, vai kustīgās daļas nav nobīdījušās un ir droši iestiprinātas, vai kāda no daļām nav salauzta un vai nepastāv jebkuri citi apstākļi, kas varētu nelabvēlīgi ietekmēt elektroinstrumenta darbību. Ja elektroinstrumentis ir bojāts, nodrošiniet, lai tas pirms lietošanas tiktu izremontēts. Daudzi nelaimes gadījumi notiek tāpēc, ka elektroinstrumentus pirms lietošanas nav pienācīgi apkalpots.
- ▶ **Uzturiet griezošos darbinstrumentus asus un tīrus.** Rūpīgi kopti elektroinstrumenti, kas apgādāti ar asiem griezējinstrumentiem, ļauj strādāt daudz ražīgāk un ir vieglāk vadāmi.
- ▶ **Lietojiet vienīgi tādus elektroinstrumentus, piederumus, darbinstrumentus utt., kas atbilst šeit sniegtajiem norādījumiem, ņemot vērā arī konkrētos lietošanas apstākļus un veicamā darba raksturu.** Elektroinstrumentu lietošana citiem mērķiem, nekā tiem, kuriem to ir paredzējis ražotājs, ir bīstama un var novest pie neparedzamām sekām.
- ▶ **Uzturiet elektroinstrumenta rokturus un noturvirsmas sausas, tīras un brīvas no eļļas un smērvielām.** Slideni rokturi un noturvirsmas traucē efektīvi rīkoties ar elektroinstrumentu un to droši vadīt neparedzētās situācijās.

Saudzīga apiešanās un darbs ar akumulatora elektroinstrumentiem

- ▶ **Akumulatoru uzlādei lietojiet tikai ražotāja norādīto uzlādes ierīci.** Ikvienu uzlādes ierīci ir paredzēta tikai noteikta tipa akumulatoram, un mēģinājums to lietot cita tipa akumulatoru uzlādei var novest pie uzlādes ierīces un/vai akumulatora aizdegšanās.
- ▶ **Lietojiet elektroinstrumentos tikai tiem īpaši paredzētus akumulatorus.** Cita tipa akumulatoru

lietošana var būt par cēloni savainojumam vai novest pie elektroinstrumenta un/vai akumulatora aizdegšanās.

- ▶ **Laikā, kad akumulators netiek lietots, nepieļaujiet, lai tā kontakti saskartos ar saspraudēm, monētām, atslēgām, naglām, skrūvēm vai citiem nelieliem metāla priekšmetiem, kas varētu veidot savienojumu starp kontaktiem, izraisot īsslēgumu.** Īsslēgums starp akumulatora kontaktiem var radīt apdegumus un izraisīt aizdegšanos.
- ▶ **Nepareizi lietojot akumulatoru, no tā var izplūst šķidrās elektrolīts; nepieļaujiet tā nonākšanu saskarē ar ādu. Ja tas tomēr ir nejausi noticis, noskalojiet elektrolītu ar ūdeni. Ja elektrolīts nonāk acīs, meklējiet ārsta palīdzību.** No akumulatora izplūdušais elektrolīts var izsaukt ādas iekaisumu vai pat apdegumu.
- ▶ **Nelietojiet akumulatoru vai elektroinstrumentu, ja tas ir bojāts vai modificēts.** Bojāti vai modificēti akumulatori var radīt neparedzētas situācijas, kuru rezultātā var notikt aizdegšanās vai sprādziens, kā arī var rasties savainojuma risks.
- ▶ **Neturiet elektroinstrumentu vai akumulatoru uguns tuvumā vai vietā ar augstu temperatūru.** Elektroinstrumenta vai akumulatora atrašanās uguns tuvumā vai vietā, kur temperatūra pārsniedz 130 °C, var izraisīt sprādzienu.
- ▶ **Ievērojiet visas uzlādēšanas instrukcijas un neuzlādējiet akumulatoru vai elektroinstrumentu pie temperatūras, kas atrodas ārpus instrukcijā norādīto pieļaujamo temperatūras vērtību diapazona robežām.** Uzlādējot akumulatoru neatbilstošā veidā vai pie temperatūras, kas atrodas ārpus pieļaujamo temperatūras vērtību diapazona robežām, tas var tikt bojāts, kā arī var pieaugt aizdegšanās risks.

Apkalpošana

- ▶ **Nodrošiniet, lai elektroinstrumenta remontu veiktu kvalificēts personāls, nomaīnai izmantojot vienīgi identiskas rezerves daļas.** Tikai tā ir iespējams panākt un saglabāt vajadzīgo darba drošības līmeni.
- ▶ **Nekādā gadījumā neveiciet bojātu akumulatoru apkalpošanu.** Akumulatoru apkalpošanu drīkst veikt tikai ražotājs vai tā pilnvaroti servisa speciālisti.

Drošības norādījumi gaisa sūkņiem



Izmantojot gaisa sūkni, sekojiet, lai netiktu pārsniegts piepūšamā izstrādājuma pieļaujamais spiediens. Izstrādājums var plīst, un jūs varat gūt traumas.



Šļūtene un adaptera metāla daļas ilgāka darba laikā var pārkarst. Ilgāka darba laikā iepilnārojiet pārtraukumus un ļaujiet detaļām atdzist, ja nepieciešams.

- ▶ **Neatstājiet gaisa sūkni bez uzraudzības.**
- ▶ **Nepieļaujiet nejašu gaisa sūkņa iedarbināšanu, pirms sūknis ir iestatīts un pareizi savienots ar piepūšamo izstrādājumu.** Sūknis apstājas tikai tad, kad ir sasniegts iepriekš iestatītais spiediens vai maks. spiediens.

- ▶ **Pēc piepūšanas pārbaudiet sava izstrādājuma spiedienu ar kalibrētu mērierīci.** Nepareizs spiediens var izraisīt bīstamas situācijas, piem., citādu jūsu automašīnas uzvedību braukšanas laikā.
- ▶ **Neļaujiet bērniem lietot gaisa sūkni. Nevirziet gaisa šļūteni, resp., gaisa plūsmu pret cilvēku vai dzīvnieku muti, ausīm vai acīm un nepūtiet uz cilvēkiem vai dzīvniekiem putekļus vai citas daļiņas.** Tas var radīt savainojumus.
- ▶ **Neizmantojiet gaisa sūkni, ja indikators vai citas detaļas ir bojātas.** Iespējams pārsniegt piepūšamā izstrādājuma pieļaujamo spiedienu un izraisīt bīstamas situācijas.



Sargājiet gaisa sūkni no karstuma, piem., arī no ilgstošiem saules stariem, uguns, ūdens un mitruma. Pretējā gadījumā var notikt sprādziens.

Izstrādājuma un tā funkciju apraksts



Izlasiet drošības noteikumus un norādījumus lietošanai. Drošības noteikumu un norādījumu neievērošana

var izraisīt aizdegšanos un būt par cēloni elektriskajam triecienam vai nopietnam savainojumam.

Nemiet vērā attēlus lietošanas pamācības sākuma daļā.

Paredzētais lietojums

Gaisa sūknis ir paredzēts velosipēdu, motociklu un automašīnu riepu piepūpšanai, kā arī mazāku piepūšamu spēļu, sporta un pludmales piederumu piepūpšanai.

Tas nav paredzēts, lai piepūpētu liela izmēra riepas (piem., kravas automašīnas riepas) vai piepūšamus priekšmetus (piem., piepūšamos matračus).

Gaisa sūknis ir paredzēts lietošanai tikai mājāsaimniecībā.

Attēlotās sastāvdaļas

Attēloto sastāvdaļu numerācija atbilst numuriem gaisa sūkņa attēlā grafiskajā lappusē.

- (1) Uzgaļu uzglabāšanas nodaļuma vāciņš
- (2) Ventīļa adapteris
- (3) Adata bumbām
- (4) Plūsmas adapteris
- (5) Ieslēgšanas/izslēgšanas poga
- (6) Poga: samazināt mērķa spiedienu (-)
- (7) Poga: mainīt mērvienību (UNIT)/darba gaisma
- (8) Displejs
- (9) Spiediena šļūtene
- (10) Poga: palielināt mērķa spiedienu (+)
- (11) Piepūpšanas poga (START/STOP)
- (12) Darba gaismas avots

(13) Šļūtenes skava**(14)** USB kabelis**(15)** Elektrotīkla adapteris^{a)} (atkarībā no valsts)**(16)** USB Type-C® pieslēgvietā^{b)}

- a) **Šeit attēlotie vai aprakstītie piederumi neietilpst standarta piegādes komplektā. Pilns pārskats par izstrādājuma piederumiem ir sniegts mūsu piederumu katalogā.**
- b) USB Type-C® un USB-C® ir firmas USB Implementers Forum tirdzniecības zīmes.

Indikācijas elementi

- (a)** Mērvienības indikators
- (b)** Mērījuma indikators
- (c)** Brīdinājuma indikators
- (d)** Akumulatora uzlādes pakāpes indikators
- (e)** Mērķa spiediena indikators (**PRESET**)

Tehniskie dati

Gaisa sūkņa akumulators		EasyPump
Izstrādājuma numurs		3 603 J47 0..
Nominālais spriegums	V=	3,6
maks. padeves plūsma	l/min.	10
maks. spiediens		
	bāri	10,3
	psi	150
	kPa	1030
Svars atbilstīgi EPTA-Procedure 01:2014	kg	0,43
Ieteicamā apkārtējās vides gaisa temperatūra uzlādes laikā	°C	+10 ... +40
Ieteicamā apkārtējā gaisa temperatūra darbības laikā un glabāšanas laikā	°C	0 ... +50
Ieteicamais elektrotīkla adapteris ^{A)}		2 609 120 7.. 1 600 A01 6..
Ieteicamais USB kabelis		1 600 A01 6A8
Akumulators		Litija jonu
Uzlādes spriegums	V	5
maks. uzlādes strāva	A	1
Uzlādes pakāpe	Ah	3,0
Enerģija	Wh	10,8
Akumulatora elementu skaits		1

A) Papildu tehniskie dati: <http://www.bosch-do-it.com/ecodesign>

Informācija par troksni un vibrāciju

Trokšņa emisijas vērtības ir noteiktas atbilstīgi **EN 62841-1**. Elektroinstrumenta A-izsvartais skaņas spiediena līmenis parasti sasniedz **71 dB(A)**. Mērījuma nenoteiktība $K = 3$ dB.

Trokšņa līmenis darba laikā var pārsniegt norādītās vērtības. **Lietojiet dzirdes aizsarglīdzekļus!**

Kopējā vibrācijas paātrinājuma vērtība a_h (vektoru summa trīs virzienos) un mērījuma nenoteiktība K ir noteiktas atbilstīgi **EN 62841-1**, kā ir norādīts tālāk.

$a_h = 4 \text{ m/s}^2$, $K = 1,5 \text{ m/s}^2$.

Šajā pamācībā norādītais vibrācijas līmenis un instrumenta radītā trokšņa vērtība ir izmērīta atbilstoši standartā noteiktajai procedūrai un var tikt izmantota elektroinstrumentu savstarpējai salīdzināšanai. To var izmantot arī vibrācijas un trokšņa radītās papildu slodzes iepriekšējai novērtēšanai.

Šeit norādītais svārstību līmenis un instrumenta radītā trokšņa vērtība ir attiecināma uz elektroinstrumenta galvenajiem pielietojuma veidiem. Ja elektroinstruments tiek lietots netipiskiem mērķiem, kopā ar netipiskiem darbinstrumentiem vai nav vajadzīgajā veidā apkalpots, tā svārstību līmenis un radītā trokšņa vērtība var atšķirties no šeit norādītajām vērtībām. Tas var ievērojami palielināt svārstību un trokšņa radīto papildu slodzi kopējam darba laika posmam.

Lai precīzi izvērtētu svārstību un trokšņa radīto papildu slodzi zināmam darba laika posmam, jāņem vērā arī laiks, kad elektroinstruments ir izslēgts vai arī darbojas, taču faktiski netiek izmantots paredzētā darba veikšanai. Tas var ievērojami samazināt svārstību un trokšņa radīto papildu slodzi kopējam darba laika posmam.

Veiciet papildu pasākumus, lai pasargātu strādājošo personu no vibrācijas kaitīgās iedarbības, piemēram, savlaicīgi veiciet elektroinstrumenta un darbinstrumentu apkalpošanu, uzturiet rokas siltas un pareizi plānoiet darbu.

Montāža**Akumulatora uzlāde (skatiet attēlu A)**

- **Izmantojiet tikai tehniskajos datos norādītos elektrotīkla adapterus.** Vienīgi šie elektrotīkla adapteri ir piemēroti gaisa sūkni izmantotā litija-jonu akumulatora uzlādei.

Norāde: akumulatoru piegādā daļēji uzlādētu. Lai izstrādājums darbotos ar pilnu jaudu, pirms pirmās lietošanas pilnībā uzlādējiet akumulatoru, izmantojot elektrotīkla adapteri.

Litija jonu akumulatoru var uzlādēt jebkurā laikā, neisnot tā darbību. Akumulatoram nekaitē arī pārtraukums uzlādes procesā.

Elektroniskās elementu aizsardzības ["Electronic Cell Protection (ECP)"] funkcija aizsargā litija jonu akumulatoru pret dziļo izlādi. Ja akumulators ir izlādējies, īpaša aizsargshēma izslēdz gaisa sūkni.

- **Ja gaisa sūknis automātiski izslēdzas, jo ir izlādējies akumulators, tad vairs nespiediet iesl./izsl. pogu.**

Citādi var bojāt akumulatoru.

Lai uzlādētu akumulatoru, savienojiet USB Type-C® pieslēgvietu **(16)**, izmantojot USB kabeli **(14)**, ar

elektrotikla adapteri **(15)**. Elektrotikla adapteri iespraudiet kontaktligzdā.

Tiek sākta uzlāde un to norāda stabiņu kustība akumulatora uzlādes pakāpes indikatorā **(d)**. Uzlādes laikā gaisa sūkni nevar izmantot.

Ja uzlāde ir pabeigta, akumulatora uzlādes pakāpes indikators **(d)** deg nepārtraukti, līdz gaisa sūknis tiek atvienots no elektrotikla.

Ja grasāties ilgāku laiku neizmantot, atvienojiet elektrotikla adapteri **(15)** no elektrotikla.

Akumulatora uzlādes pakāpes indikators

Akumulatora uzlādes pakāpes indikators **(d)** displejā parāda akumulatora uzlādes pakāpi.

Indikators	Uzlādes pakāpe
	75–100 %
	50–75 %
	25–50 %
	5–25 %
	0–5 %

Adaptēra montāža/maiņa (skatiet attēlu B)

Izvēlieties izmantošanas mērķim piemērotu adapteri.

- Ventīļa adapteri **(2)**: piem., velosipēdu ventīļiem.
- Adatu bumbām **(3)**: piem., futbola bumbām.
- Plūsmas adapteri **(4)**: maziem pludmales vai sporta piederumiem, piem., ūdens bumbai.

Nobīdīet vāciņu **(1)** no uzgaļu uzglabāšanas nodaļuma un izņemiet adapteri.

Ieskrūvējiet adapteri līdz galam spiediena šļūtenē **(9)**.

Parastajiem automašīnu riepu ventīļiem (daļēji izmantots arī velosipēdi ventīļiem) adapteris nav nepieciešams.

Darbība

Ekspluatācijas sākšana

Ieslēgšana/izslēgšana

Lai **ieslēgtu** un **izslēgtu** gaisa sūkni, nospiediet iesl./izsl. pogu **(5)**. Izslēdzot ierīci, tiek saglabāts pēdējais iestatītais mērķa spiediens.

Ja apm. 3 minūtes netiek nospiesta neviena gaisa sūkņa poga, tad gaisa sūknis izslēdzas automātiski, lai saudzētu akumulatoru.

Darba gaismas ieslēgšana/izslēgšana

Lai ieslēgtu un izslēgtu darba gaismu **(12)**, nospiediet mērvienības maiņas/darba gaismas **(7)** pogu apmēram 1 sekundi.

- **Neskatieties tieši apgaismojošās LED diodes veidotajā gaismas starā, jo tas var apžilbināt.**

Mērvienības maiņšana

Lai norādītu spiediena vērtību, var izmantot mērvienības bar, psi un kPa.

Lai mainītu mērvienību, nospiediet pogu mērvienības maiņai/darba gaismai **(7)** tik bieži, līdz mērvienības indikatorā **(a)** parādās vēlamā mērvienība.

Piepumpēšana

Pēc nepieciešamības uzstādiat piemērotu adapteri uz spiediena šļūtenes **(9)**. Piepūšamajam priekšmetam noņemiet ventīļa vāciņu, ja tāds ir.

Spiediena šļūteni **(9)** ar vai bez adaptera stingri ieskrūvējiet ventīli vai uzskrūvējiet ventilim. Pievienotā priekšmeta aktuālais spiediens tiek parādīts mērijuma indikatorā **(b)**.

Piepumpēšana ar automātisko izslēgšanu (AUTOSTOP).

- Mērķa spiediena indikatorā **(e)** tiek parādīta pēdējā iestatītā spiediena vērtība. Izmantojot ierīci pirmo reizi (rūpnīcas iestatījumi) vai, ja mērķa spiediens iepriekš tika izdzēsts, indikatorā tiek rādīts "--".
- Mērķa spiediena noteikšana vai maiņšana: nospiediet pogu mērķa spiediena samazināšanai **(6)** vai palielināšanai **(10)** tik bieži, līdz mērķa spiediena indikatorā **(e)** ir iestatīta vēlamā vērtība. Turot pogu nospiestu ilgāk, vērtība tiek mainīta ātrāk.
- Lai sāku piepumpēšanu, nospiediet piepumpēšanas pogu **(11)**. Mērķa spiedienu var mainīt arī piepumpēšanas laikā.
- Piepumpēšana tiek pārtraukta automātiski, kad ir sasniegts iestatītais mērķa spiediens. Izslēdzot gaisa sūkni, iestatītais mērķa spiediens tiek saglabāts.

Piepumpēšana bez automātiskās izslēgšanas (MANUAL).

- Sūkņiem bez automātiskās izslēgšanas nedrīkst būt iestatīta mērķa spiediena vērtība (mērķa spiediena indikatorā **(e)** rādījums "--"). Lai izdzēstu esošu mērķa spiediena vērtību, nospiediet pogu mērķa spiediena samazināšanai **(6)** tik ilgi, līdz tiek rādīts "--".
- Lai sāku piepumpēšanu, nospiediet piepumpēšanas pogu **(11)**. Pievienotā priekšmeta aktuālais spiediens tiek parādīts mērijuma indikatorā **(b)**.
- Kad indikatorā **(b)** ir sasniegta vēlamā mērķa spiediena vērtība, vēlreiz nospiediet piepumpēšanas pogu **(11)**, lai pārtrauktu piepumpēšanu.

Kļūmes – cēloņi un novēršana

Cēlonis	Novēršana
Bridinājuma indikators (c) redzams displejā, gaisa sūknis izslēdzas	
Gaisa sūkņa darba temperatūras vērtība ārpus pieļaujamās vērtības.	Ļaujiet gaisa sūkņa temperatūrai izlidzināties pieļaujamo vērtību robežās pirms ieslēdzat atkārtoti.
Bridinājuma indikators (c) redzams displejā piepumpēšanas laikā	

Cēlonis	Novēšana
Pārāk liels strāvas patēriņš.	Pārbaudiet, vai nav bloķēta gaisa plūsmas spiediena šūtenē vai citās daļās.

Bridinājuma indikators (c) redzams displejā, kad pieslēgts elektrotīkla adapteris

Apkārtējās vides temperatūra ir ārpus atļautā uzlādes temperatūras diapazona.	Ļaujiet gaisa sūkņa temperatūrai izlīdzināties pieļaujamo vērtību robežās. Uzlāde tiek sākta automātiski, kad ir sasniegta piemērota temperatūras vērtība un bridinājuma indikators nodziest.
---	---

Displejā ir redzams rādījums „Er1“

Nedarbojas spiediena sensors.	Lieciet Bosch klientu apkalpošanas dienestam pārbaudīt gaisa sūkni.
-------------------------------	--

Displejā ir redzams rādījums „Er2“

Pievienotā priekšmeta gaisa spiediena vērtība ir ārpus gaisa sūkņa mērīšanas diapazona.	Pievienojiet gaisa sūkni tikai priekšmetiem, kuru gaisa spiediens nepārsniedz tehniskajos dators norādīto maksimālo spiediena vērtību.
---	--

Apkalpošana un apkope

Apkalpošana un tīrīšana

- **Uzturiet gaisa sūkni un ventilācijas atveres tīrus, lai tie darbotos piemēroti un droši.**

Ja ir nolietojies akumulators, griežieties pilnvarotā **Bosch** elektroinstrumentu remonta darbnīcā.

Klientu apkalpošanas dienests un konsultācijas par lietošanu

Klientu apkalpošanas dienests atbildēs uz Jūsu jautājumiem par izstrādājumu remontu un apkalpošanu, kā arī par to rezerves daļām. Kopsalikuma attēlus un informāciju par rezerves daļām Jūs varat atrast interneta vietnē:

www.bosch-pt.com

Bosch konsultantu grupa palīdzēs Jums vislabākajā veidā rast atbildes uz jautājumiem par mūsu izstrādājumiem un to piederumiem.

Pieprasot konsultācijas un pasūtīt rezerves daļas, noteikti paziņojiet 10 zīmju izstrādājuma numuru, kas norādīts uz izstrādājuma marķējuma plāksnītes.

Latvijas Republika

Robert Bosch SIA
Bosch elektroinstrumentu servisa centrs
Mūkusalas ielā 97
LV-1004 Rīga
Tālr.: 67146262
Telefakss: 67146263
E-pasts: service-pt@lv.bosch.com

Papildu klientu apkalpošanas dienesta adreses skatiet šeit:

www.bosch-pt.com/serviceaddresses

Transportēšana

Uz izstrādājumam pievienotajiem litija-jonu akumulatoriem attiecas noteikumi par bīstamo kravu pārvadāšanu. Lietotājs var transportēt akumulatorus ielu transporta plūsmā bez papildu nosacījumiem.

Pārsūtīt tos ar trešo personu starpniecību (piemēram, ar gaisa transporta vai citu transporta aģentūru starpniecību), jāievēro īpaši sūtījuma iesaiņošanas un marķēšanas noteikumi. Tāpēc sūtījumu sagatavošanas laikā jāpieaicina bīstamo kravu pārvadāšanas speciālists.

Atbrīvošanās no nolietotajiem izstrādājumiem



Nolietotie gaisa sūkņi, akumulatori, piederumi un iesaiņojuma materiāli jānodod otrreizējai pārstrādei apkārtējai videi nekaitīgā veidā.



Neizmetiet gaisa sūkņus un akumulatorus/baterijas sadzīves atkritumu tvērnē!

Tikai EK valstīm.

Atbilstoši Eiropas Savienības direktīvai 2012/19/ES lietošanai nederīgie gaisa sūkņi, kā arī, atbilstoši Eiropas Savienības direktīvai 2006/66/EK bojātie vai nolietotie akumulatori/baterijas jāsavāc atsevišķi un jānodod otrreizējai pārstrādei apkārtējai videi nekaitīgā veidā.

Akumulatori/baterijas:

Litija-jonu:

Lūdzam ievērot sadaļā "Transportēšana" sniegtos norādījumus (skatīt „Transportēšana”, Lappuse 158).

- **Lai iebūvētos akumulatorus nogādātu utilizēšanai, tos no izstrādājuma drīkst izņemt tikai speciālists.** Atverot korpusa apvalku, gaisa sūknis var tikt sabojāts.

Lai izņemtu akumulatoru no gaisa sūkņa, darbiniet gaisa sūkni tik ilgi, līdz akumulators ir pilnīgi izlādēts. Lai izņemtu akumulatoru, izskrūvējiet skrūves no elektroinstrumenta korpusa un noņemiet korpusa apvalku. Lai izvairītos no īsslēguma, pēc kārtas pa vienam atdaliet savienotājus no akumulatora un pēc tam izolējiet akumulatora izvadus. Arī tad, ja akumulators ir pilnīgi izlādēts, tajā saglabājas zināms paliekošais lādiņš, kas īsslēguma gadījumā var radīt ievērojamu strāvu.

Lietuvių k.

Saugos nuorodos

Bendrosios saugos nuorodos dirbantiems su elektriniais įrankiais

⚠️ ĮSPĖJIMAS Perskaitykite visus su šiuo elektriniu įrankiu pateikiamus saugos įspėjimus, instrukcijas, peržiūrėkite iliustracijas ir specifikacijas. Jei nepaisysite visų žemiau pateiktų instrukcijų, galite patirti elektros smūgį, sukelti gaisrą ir sunkiai susižaloti arba sužaloti kitus asmenis.

Išsaugokite šias saugos nuorodas ir reikalavimus, kad ir ateityje galėtumėte jais pasinaudoti.

Toliau pateiktame tekste vartojama sąvoka „Elektrinis įrankis“ apibūdina įrankius, maitinamus iš elektros tinklo (su maitinimo laidu), ir akumuliatorinius įrankius (be maitinimo laido).

Darbo vietos saugumas

- ▶ **Darbo vieta turi būti švari ir gerai apšviesta.** Netvarkinga arba blogai apšviesta darbo vieta gali tapti nelaimingų atsitikimų priežastimi.
- ▶ **Nedirbkite su elektriniu įrankiu aplinkoje, kurioje yra degių skysčių, dujų ar dulkių.** Elektriniai įrankiai gali kibirkščiuoti, o nuo kibirkščių dulksė arba susikaupę garai gali užsidegti.
- ▶ **Dirbdami su elektriniu įrankiu neleiskite šalia būti vaikams ir pašaliniais asmenims.** Nukreipę dėmesį į kitus asmenis galite nebesuvaldyti prietaiso.

Elektrosauga

- ▶ **Elektrinio įrankio maitinimo laido kištukas turi atitikti tinklo kištukinio lizdo tipą.** Kištuko jokių būdu negalima modifikuoti. Nenaudokite kištuko adapterių su įžemintais elektriniais įrankiais. Originalūs kištukai, tiksliai tinkantys elektros tinklo kištukiniam lizdui, sumažina elektros smūgio pavojų.
- ▶ **Saugokitės, kad neprisiliestumėte prie įžemintų paviršių, pvz., vamzdžių, šildytuvų, viryklių ar šaldytuvų.** Kai jūsų kūnas yra įžemintas, padidėja elektros smūgio rizika.
- ▶ **Saugokite elektrinį įrankį nuo lietaus ir drėgmės.** Jei į elektrinį įrankį patenka vandens, padidėja elektros smūgio rizika.
- ▶ **Nenaudokite maitinimo laido ne pagal paskirtį.** Neneškite elektrinio įrankio paėmę už laido, nekabinkite ant laido, netraukite už jo, jei norite iš kištukinio lizdo ištraukti kištuką. Laidą patieskite taip, kad jo neveiktų karštis, jis neišsitemptų alyva ir jo nepažeistų aštrios detalės ar judančios prietaiso dalys. Pažeisti arba susipynę laidai gali tapti elektros smūgio priežastimi.
- ▶ **Jei su elektriniu įrankiu dirbate lauke, naudokite tik tokius ilginamuosius laidus, kurie tinka ir lauko darbams.** Naudojant lauko darbams pritaikytus ilginamuosius laidus, sumažėja elektros smūgio pavojus.

- ▶ **Jei su elektriniu įrankiu neišvengiamai reikia dirbti drėgnoje aplinkoje, naudokite nuotėkio srovės saugiklį.** Dirbant su nuotėkio srovės saugikliu sumažėja elektros smūgio pavojus.

Žmonių sauga

- ▶ **Būkite atidūs, sutelkite dėmesį į tai, ką darote, ir dirbdami su elektriniu įrankiu vadovaukitės sveiku protu.** Nedirbkite su elektriniu įrankiu, jei esate pavargę arba vartojote narkotikų, alkoholio ar medikamentų. Akimirksnio neatidumas dirbant su elektriniu įrankiu gali tapti sunkių sužalojimų priežastimi.
 - ▶ **Visada dirbkite su asmens apsaugos priemonėmis. Būtinai dėvėkite apsauginius akinius.** Naudojant asmens apsaugos priemones, pvz., respiratorių ar apsauginę kaukę, neslystančius batus, apsauginį šalną, klausos apsaugos priemones ir kt., rekomenduojamas atitinkamai pagal naudojamą elektrinį įrankį, sumažėja rizika susižeisiti.
 - ▶ **Saugokitės, kad elektrinio įrankio neįjungtumėte atsitiktinai. Prieš prijungdami elektrinį įrankį prie elektros tinklo ir (arba) akumuliatoriaus, prieš pakeldami ar nešdami įsitinkinkite, kad jis yra išjungtas.** Jeigu nešdami elektrinį įrankį pirštą laikysite ant jungiklio arba prietaisą įjungsite į elektros tinklą, kai jungiklis yra įjungtas, gali įvykti nelaimingas atsitikimas.
 - ▶ **Prieš įjungdami elektrinį įrankį pašalinkite reguliavimo įrankius arba veržlinius raktus.** Besisukančioje prietaiso dalyje esantis įrankis ar raktas gali sužaloti.
 - ▶ **Stenkitės, kad kūnas visada būtų normalioje padėtyje. Dirbdami stovėkite saugiai ir visada išlaikykite pusiausvyrą.** Tvirtai stovėdami ir gerai išlaikydami pusiausvyrą galėsite geriau kontroliuoti elektrinį įrankį netikėtose situacijose.
 - ▶ **Dėvėkite tinkamą aprangą. Nedėvėkite plačių drabužių ir papuošalų. Saugokite plaukus ir drabužius nuo besisukančių elektrinio įrankio dalių.** Laisvus drabužius, papuošalus bei ilgus plaukus gali įtraukti besisukančios dalys.
 - ▶ **Jei yra numatyta galimybė prijungti dulkių nusiurbimo ar surinkimo įrenginius, visada įsitinkinkite, ar jie yra prijungti ir ar tinkamai naudojami.** Naudojant dulkių nusiurbimo įrenginius sumažėja kenksmingas dulkių poveikis.
 - ▶ **Dažnai naudodami įrankį ir gerai su juo susipažinę pernelg neatsipalaiduokite ir nepradėkite nepaisyti įrankio saugos principų.** Neatidus veiksmas gali sukelti sunkią traumą per sekundes dalį.
- #### Rūpestinga elektrinių įrankių priežiūra ir naudojimas
- ▶ **Neperkraukite elektrinio įrankio. Naudokite jūsų darbui tinkamą elektrinį įrankį.** Su tinkamu elektriniu įrankiu jūs dirbsite geriau ir saugiau, jei neviršysite nurodyto galingumo.
 - ▶ **Nenaudokite elektrinio įrankio su sugedusiu jungikliu.** Elektrinis įrankis, kurio nebegalima įjungti ar išjungti, yra pavojingas ir jį reikia remontuoti.

- ▶ **Prieš reguliuodami elektrinį įrankį, keisdami darbo įrankius ar prieš valydami elektrinį įrankį, iš elektros tinklo lizdo ištraukite kištuką ir (arba) išimkite akumuliatorių, jeigu jis išimamas.** Ši atsargumo priemonė apsaugos jus nuo netikėto elektrinio įrankio įsijungimo.
- ▶ **Nenaudojamą elektrinį įrankį sandėliuokite vaikams ir nemokantiems juo naudotis asmenims neprieinamoje vietoje.** Elektriniai įrankiai yra pavojingi, kai juos naudoja nepatyrę asmenys.
- ▶ **Pržiūrėkite elektrinį įrankį ir priedus. Patikrinkite, ar besisukančios įrankio dalys tinkamai veikia ir niekur nestringa, ar nėra sulūžusių ar pažeistų dalių, kurios trikdytų elektrinio įrankio veikimą. Prieš vėl naudojant elektrinį įrankį, pažeistos įrankio dalys turi būti sutaisytos.** Daugelio nelaimingų atsitikimų priežastis yra blogai pržiūrimi elektriniai įrankiai.
- ▶ **Pjovimo įrankiai turi būti aštrūs ir švarūs.** Rūpestingai pržiūrėti pjovimo įrankiai su aštriomis pjaunamosiomis briaunomis mažiau stringa, juos lengviau valdyti.
- ▶ **Elektrinį įrankį, papildomą įrangą, darbo įrankius ir t. t. naudokite taip, kaip nurodyta šioje instrukcijoje, ir atsižvelkite į darbo sąlygas ir atliekamą darbą.** Naudojant elektrinius įrankius ne pagal paskirtį, gali susidaryti pavojingos situacijos.
- ▶ **Rankenos ir suėmimo paviršiai turi būti sausi, švarūs, ant jų neturi būti alyvos ir tepalų.** Dėl slidžių rankenų ir suėmimo paviršių negalėsite saugiai išlaikyti ir suvaldyti įrankio netikėtose situacijose.

Rūpestinga akumuliatorių įrankių priežiūra ir naudojimas

- ▶ **Akumuliatoriui įkrauti naudokite tik tuos kroviklius, kuriuos rekomenduoja gamintojas.** Naudojant kitokio tipo akumuliatoriams skirtą kroviklį, iškyla gaisro pavojus.
- ▶ **Su elektriniu įrankiu galima naudoti tik jam skirtą akumuliatorių.** Naudojant kitokius akumuliatorius iškyla susižalojimo ir gaisro pavojus.
- ▶ **Nelaikykite sąvaržėlių, monetų, raktų, vinių, varžtų ar kitokių metalinių daiktų arti ištraukto iš prietaiso akumuliatoriaus kontaktų.** Trumpai sujungus akumuliatoriaus kontaktus galima nusideginti ar sukelti gaisrą.
- ▶ **Netinkamai naudojant akumuliatorių, iš jo gali ištekėti skystis; venkite kontakto su šiuo skysčiu. Jei skysčio pateko ant odos, nuplaukite jį vandeniu. Jei skysčio pateko į akis, nedelsdami kreipkitės į gydytoją.** Akumuliatoriaus skystis gali sudirginti ar nudeginti odą.
- ▶ **Nenaudokite pažeisto arba perdaryto akumuliatoriaus arba įrankio.** Sugadinti arba perdaryti akumuliatoriai gali veikti nenusėjamai – sukelti gaisrą, sproginą arba traumų pavojų.
- ▶ **Saugokite akumuliatorių ir įrankį nuo ugnies ir aukštos temperatūros.** Patekęs į ugnį arba aukštesnę nei 130 °C temperatūrą, jis gali sprogti.
- ▶ **Vykdykite visas įkrovimo instrukcijas ir nekraukite akumuliatoriaus arba įrankio temperatūroje, neatitinkančioje instrukcijose nurodyto temperatūros diapazono ribų.** Netinkamai kraunant arba jeigu tempera-

tūra neatitinka nurodyto diapazono ribų, gali sugesti akumuliatorius ir kilti gaisras.

Techninė priežiūra

- ▶ **Elektrinį įrankį turi remontuoti tik kvalifikuoti specialistai ir naudoti tik originalias atsargines dalis.** Taip galima garantuoti, jog elektrinis įrankis išliks saugus naudoti.
- ▶ **Niekada neatlikite pažeisto akumuliatoriaus techninės priežiūros.** Akumuliatorių techninę priežiūrą turi atlikti tik gamintojas arba įgaliotasis techninės priežiūros atstovas.

Saugos nuorodos dirbantiems su oro pompomis



Dirbdami su oro pompa stebėkite, kad neviršytumėte pripučiamo gaminio leidžiamą slėgį. Gaminys gali sprogti ar plyšti ir Jus sužaloti.



Ilgiau dirbant žarna ir metalinės adapterio dalys gali perkaisti. Ilgiau dirbdami suplanuokite pertraukas ir palaukite, kol dalys atvės.

- ▶ **Nepalikite oro pompos be priežiūros.**
 - ▶ **Venkite netikėto oro pompos įjungimo, kol dar pompa nėra nustatytas slėgis ir pompa tinkamai nesujungta su gaminiu, kurį reikia pripūsti.** Pompa išsijungia tik tada, kai pasiekiamas nustatytas slėgis arba maksimalus slėgis.
 - ▶ **Baigę pumpuoti, kalibruotu matavimo prietaisu patikrinkite savo gaminio slėgį.** Dėl netinkamo slėgio gali susidaryti pavojingos situacijos, pvz., gali pakisti Jūsų automobilio važiavimo būdas.
 - ▶ **Neleiskite vaikams naudoti oro pompų. Nenukreipkite oro žarnos ir oro srovės į žmonių ar gyvūnų burną, ausis ar akis ir nepūskite dulkių ir kitokių dalelių į žmones ir gyvūnus.** Tokiu atveju galite susižaloti.
 - ▶ **Nenaudokite oro pompos, jei pažeisti indikaciniai elementai arba kitos dalys.** Priešingu atveju gali būti viršijamas pripučiamo reikmens leidžiamasis slėgis ir sukelti pavojingas situacijas.
- Saugokite oro pompą nuo karščio, pvz., taip pat nuo nuolatinio tiesioginių saulės spindulių poveikio, ugnies, vandens ir drėgmės.** Iškyla sproginio pavojus.

Gaminio ir savybių aprašas



Perskaitykite visas šias saugos nuorodas ir reikalavimus. Nesilaikant saugos nuorodų ir reikalavimų gali trenkti elektros smūgis, kilti gaisras, galima smarkiai susižaloti ir sužaloti kitus asmenis. Prašome atkreipti dėmesį į paveikslėlius priekinėje naudojimo instrukcijos dalyje.

Naudojimas pagal paskirtį

Oro pompa yra skirta dviračių, motociklų ir automobilių padangoms bei nedideliams pripučiamiems žaislams, sporto ir paplūdimio reikmenims pripūsti.

Ji nėra skirta didelio tūrio padangoms (pvz., krovinių automobilių) ir dideliems pripučiamiems daiktams (pvz., pripučiamiems čiužiniams).

Oro pompa skirta naudoti tik butyje ir namų ūkyje.

Pavaizduoti įrankio elementai

Numeriais pažymėtus oro pompos elementus rasite šios instrukcijos puslapiuose pateiktuose paveikslėliuose.

- (1) Priedėlių dėtvės dangtelis
- (2) Ventilio adapteris
- (3) Pripūtimo adata
- (4) Tūrinis adapteris
- (5) Įjungimo-išjungimo mygtukas 
- (6) Užduotojo slėgio mažinimo mygtukas (-)
- (7) Vienetų keitimo mygtukas (UNIT)/darbinė lemputė
- (8) Ekranas
- (9) Slėginė žarna
- (10) Užduotojo slėgio didinimo mygtukas (+)
- (11) Pumpavimo mygtukas (START/STOP)
- (12) Darbinė lemputė
- (13) Žarnos apkaba
- (14) USB kabelis
- (15) Tinklo adapteris^{a)} (priklausomai nuo šalies)
- (16) „USB Type-C“ įvorė^{b)}

- a) **Pavaizduoti ar aprašyti priedai į tiekiamą standartinį komplektą neįeina. Visą papildomą įrangą rasite mūsų papildomos įrangos programoje.**
- b) „USB Type-C“ ir „USB-C“ yra „USB Implementers Forum“ prekių ženklai.

Ekranas simboliai

- (a) Matavimo vienetų rodmuo
- (b) Matavimo vertės rodmuo
- (c) Įspėjamasis rodmuo
- (d) Akumuliatoriaus įkrovos būklės indikatorius
- (e) Užduotojo slėgio rodmuo (PRESET)

Techniniai duomenys

Akumuliatorinė oro pompa		EasyPump
Gaminio numeris		3 603 J47 0..
Nominalioji įtampa	V=	3,6
Maks. našumas	l/min.	10
Maks. slėgis		
	bar	10,3
	psi	150

Akumuliatorinė oro pompa		EasyPump
	kPa	1030
Svoris pagal „EPTA-Procedure 01:2014“	kg	0,43
Rekomenduojama aplinkos temperatūra įkraunant	°C	+10 ... +40
leidžiamoji aplinkos temperatūra veikiant ir sandėliuojant	°C	0 ... +50
Rekomenduojamas tinklo adapteris ^{A)}		2 609 120 7.. 1 600 A01 6..
rekomenduojamas USB kabelis		1 600 A01 6A8
Akumuliatorius		Ličio jonų
Įkrovimo įtampa	V	5
Maks. įkrovimo srovė	A	1
Talpa	Ah	3,0
Energija	Wh	10,8
Akumuliatoriaus celių skaičius		1

A) Kitus techninius duomenis rasite čia:
<http://www.bosch-do-it.com/ecodesign>

Informacija apie triukšmą ir vibraciją

Triukšmo emisijos vertės nustatytos pagal **EN 62841-1**.

Pagal A skalę išmatuotas elektrinio įrankio garso slėgio lygis tipiniu atveju yra **71 dB(A)**. Paklaida K = 3 dB. Triukšmo lygis darbo metu nurodytas vertes gali viršyti. **Dirbkite su klausos apsaugos priemonėmis!**

Vibracijos bendroji vertė a_h (trijų krypčių atstojamasis vektorius) ir paklaida K nustatyta pagal **EN 62841-1**:

$$a_h = 4 \text{ m/s}^2, K = 1,5 \text{ m/s}^2.$$

Šioje instrukcijoje pateiktas vibracijos lygis ir triukšmo emisija buvo išmatuoti pagal standartizuotą matavimo metodą, ir juos galima naudoti elektriniams įrankiams palyginti. Jie taip pat skirti vibracijos ir triukšmo emisijai iš anksto įvertinti.

Nurodytas vibracijos lygis ir triukšmo emisijos vertė atspindi pagrindinius elektrinio įrankio naudojimo atvejus. Tačiau jeigu elektrinis įrankis naudojamas kitokiai paskirčiai, su kitokiais darbo įrankiais arba jeigu jis nepakankamai techniškai prižiūrimas, vibracijos lygis ir triukšmo emisijos vertė gali kisti. Tokiu atveju vibracijos ir triukšmo emisija per visą darbo laikotarpį gali žymiai padidėti.

Norint tiksliai įvertinti vibracijos ir triukšmo emisiją per tam tikrą darbo laiką, reikia atsižvelgti ir į laiką, per kurį elektrinis įrankis buvo išjungtas arba, nors ir veikė, bet nebuvo naudojamas. Tai įvertinus, vibracijos ir triukšmo emisija per visą darbo laiką žymiai sumažės.

Dirbančiam nuo vibracijos poveikio apsaugoti paskirkite papildomas apsaugos priemones, pvz.: elektrinių ir darbo įrankių techninę priežiūrą, rankų šildymą, darbo eigos organizavimą.

Montavimas

Akumuliatoriaus įkrovimas (žr. A pav.)

- ▶ **Naudokite tik techninių duomenų skyriuje nurodytus tinklo adapterius.** Tik šie tinklo adapteriai yra priderinti prie Jūsų oro pompoje naudojamo ličio jonų akumuliatoriaus.

Nuoroda: akumuliatorius pristatomas iš dalies įkrautas. Kad akumuliatorius veiktų visa galia, prieš pirmąjį naudojimą jį su tinklo adapteriu visiškai įkraukite.

Ličio jonų akumuliatorių galima įkrauti bet kada, eksploataavimo trukmė dėl to nesutrumpėja. Krovimo proceso nutraukimas akumuliatoriui nekenkia.

Celių apsaugos sistema „Electronic Cell Protection (ECP)“ saugo ličio jonų akumuliatorių nuo visiškos iškrovos. Kai akumuliatorius išsikrauna, apsauginis išjungiklis išjungia oro pompą.

- ▶ **Nepaspauskite įjungimo/išjungimo mygtuko, jeigu oro pompa automatiškai išsijungė dėl išsikrovusio akumuliatoriaus.** Taip galite sugadinti ličio jonų akumuliatorių.

Norėdami įkrauti akumuliatorių, sujunkite „USB Type-C®-Buchse“ (16) USB kabeliu (14) su tinklo adapteriu (15). Tinklo adapterį įstatykite į kištukinį lizdą.





Įkrovimo procesas prasideda ir apie jį praneša praeinančios juostelės akumuliatoriaus įkrovos indikatoriuje (d). Įkrovimo proceso metu oro pompos naudoti negalima.

Kai įkrovimo procesas baigiasi, akumuliatoriaus įkrovos būklės indikatorius (d) šviečia nuolat, kol oro pompa atjungžiama nuo elektros tinklo.

Jei ketinate daryti ilgesnę pertrauką, atjunkite tinklo adapterį (15) nuo elektros tinklo.

Akumuliatoriaus įkrovos būklės indikatorius

Akumuliatoriaus įkrovos būklės rodmuo (d) ekrane rodo akumuliatoriaus įkrovos būklę:

Indikatorius	Talpa
	75–100 %
	50–75 %
	25–50 %
	5–25 %
	0–5 %

Adapterio montavimas/keitimas (žr. B pav.)

Pasirinkite naudojimo paskirčiai tinkamą adapterį:

- Ventilio adapteris (2): pvz., daugeliui dviračių ventilių,
- pripūtimo adata (3): pvz., futbolo kamuoliams,
- tūrinis adapteris (4): mažiems paplūdimio arba sporto reikmenims, pvz., vandens kamuoliams.

Stumkite dangtelį (1) nuo priedėlių dėtuvs ir išimkite adapterį.

Sukite adapterį iki atramos į slėginę žarną (9).

Įprastiems automobilių ventiliams (dažnai naudojama ir dviračiuose) adapterio nereikia.

Naudojimas

Paruošimas naudoti

Įjungimas ir išjungimas

Norėdami **įjungti ir išjungti** oro pompą, paspauskite įjungimo/išjungimo mygtuką (5). Išjungiant išsaugomas pasiausiai nustatytas užduotasis slėgis.

Jei apytikriai per 3 min. nepaspaudžiamas joks oro pompos mygtukas, kad būtų tausojamas akumuliatorius, ji automatiškai išsijungia.

Darbinės lemputės įjungimas/išjungimas

Norėdami įjungti ir išjungti darbinę lemputę (12), apie 1 s spauskite mygtuką vienetų keitimas/darbinė lemputė (7).

- ▶ **Nežiūrėkite tiesiogiai į darbinės lemputės šviesą, nes ji gali apakinti.**

Matavimo vienetų keitimas

Slėgis gali būti rodomas šiais vienetais: bar, psi ir kPa.

Norėdami pakeisti matavimo vienetus, tol pakartotinai trumpai spauskite mygtuką vienetų keitimas/darbinė lemputė (7), kol rodmenyje atsiras pageidaujamas matavimo vienetas (a).

Pumpavimas

Jei reikia, prie slėginės žarnos (9) sumontuokite tinkamą adapterį. Jei yra, nuo daikto, kurį reikia pripūsti, nuimkite ventilio gaubtelį.

Slėginę žarną (9) su adapteriu ar be jo tvirtai prisukite prie ventilio arba įsukite į jį. Prijungto daikto esamasis slėgis rodomas matavimo vertės rodmenyje (b).

Pumpavimas su automatinio išjungimu (AUTOSTOP):

- Užduotojo slėgio rodmenyje (e) rodoma paskiausiai nustatyta slėgio vertė. Naudojant pirmą kartą (gamyklinis nustatymas) arba prieš tai pašalinus užduotąjį slėgį, rodmenyje rodoma "--".
- Užduotojo slėgio nustatymas arba keitimas: pakartotinai spauskite mygtukus užduotąjį slėgį mažinti (6) arba užduotąjį slėgį didinti (10) tol, kol užduotojo slėgio rodmenyje (e) bus parodyta pageidaujama vertė. Ilgiau spaudžiant mygtukus, vertė keičiama greičiau.
- Norėdami pradėti pumpuoti, paspauskite pumpavimo mygtuką (11). Užduotąjį slėgį galite keisti ir pumpavimo metu.
- Pumpavimo operacija automatiškai baigiama, kai pasiekiamas nustatytas užduotasis slėgis. Oro pompą išjungus, nustatytas užduotasis slėgis išsaugotas.

Pumpavimas be automatinio išjungimo (MANUAL):

- Pumpavimui be automatinio išjungimo, užduotojo slėgio nustatyti negalima ("--" užduotojo slėgio rodmenyje (e)). Norėdami pašalinti esamą užduotąjį slėgį, spauskite mygtuką užduotąjį slėgį mažinti (6) tol, kol bus parodyta "--".

- Norėdami pradėti pumpuoti, paspauskite pumpavimo mygtuką **(11)**. Prijungto daikto esamasis slėgis rodomas matavimo vertės rodmenyje **(b)**.
- kai matavimo vertės rodmenyje **(b)** pasiekiamas pageidaujamas slėgis, dar kartą paspauskite pumpavimo mygtuką **(11)**, kad pumpavimą baigtumėte.

Gedimas – Priežastis ir pašalinimas

Priežastis	Šalinimas
Ekrane išpėjamas rodmuo (c), oro pompa išsijungia	
Oro pompa yra už leidžiamos temperatūros intervalo ribų.	Prieš vėl įjungdami palaukite, kol susivienodins oro pompos temperatūra.
Ekrane išpėjamas simbolis (c) pumpavimo metu	
Per didelės elektros energijos sąnaudos.	Patikrinkite, ar neblokijuojama oro srovė slėginėje žarroje arba kitose dalyse.
Ekrane išpėjamas simbolis (c), esant prijungtam tinklo adapteriui	
Aplinkos temperatūra už leidžiamos įkrovimo temperatūros diapazono ribų.	Palaukite, kol susivienodins oro pompos temperatūra. Įkrovimas pradėdamas automatiškai, kai pasiekiamas leidžiamasis temperatūros diapazonas ir užgęsta išpėjamas rodmuo.
Ekrane rodmuo "Er1"	
Neveikia slėgio jutiklis.	Dėl oro pompos patikrinimo kreipkitės į Bosch klientų aptarnavimo tarnybą.
Ekrane rodmuo "Er2"	
Prijungto daikto oro slėgis yra už oro pompos matavimo diapazono ribų.	Oro pompą prijunkite tik prie daiktų, kurių oro slėgis neviršija techniniuose duomenyse nurodyto maksimalaus slėgio.

Priežiūra ir servisas

Priežiūra ir valymas

- **Kad galėtumėte gerai ir saugiai dirbti, pasirūpinkite, kad ventiliacinės angos ir oro pompa būtų švarūs.**

Jei akumuliatorius neveikia, prašome kreiptis į Bosch įgaliotą **Bosch**-elektrinių įrankių remonto dirbtuves.

Klientų aptarnavimo skyrius ir konsultavimo tarnyba

Klientų aptarnavimo skyriuje gausite atsakymus į klausimus, susijusius su jūsų gaminio remontu, technine priežiūra bei at-sarginėmis dalimis. Detalios brėžiniais ir informacijos apie at-sargines dalis rasite interneto puslapyje:

www.bosch-pt.com

Bosch konsultavimo tarnybos specialistai mielai pakonsultuos Jus apie gaminius ir jų papildomą įrangą.

leškant informacijos ir užsakant atsargines dalis prašome būtinai nurodyti dešimtženklį gaminio numerį, esantį firminėje lentelėje.

Lietuva

Bosch įrankių servisas
 Informacijos tarnyba: (037) 713350
 Įrankių remontas: (037) 713352
 Faksas: (037) 713354
 El. paštas: service-pt@lv.bosch.com

Kitus techninės priežiūros skyriaus adresus rasite čia:

www.bosch-pt.com/serviceaddresses

Transportavimas

Kartu pateikiamų ličio jonų akumuliatorių gabenimui taikomos pavojingų krovinių gabenimą reglamentuojančių įstatymų nuostatos. Naudotojui akumuliatorius gabenti keliais leidžiama be jokių apribojimų.

Jei siunčiant pasitelkiami tretieji asmenys (pvz., oro transportas, ekspedijavimo įmonė), būtina atsižvelgti į pakuotei ir ženkliniui taikomus ypatingus reikalavimus. Būtina, kad rengiant siuntą dalyvautų pavojingų krovinių gabenimo specialistas.

Šalinimas



Oro pompos, akumuliatoriai, papildoma įranga ir pakuotės turi būti ekologiškai utilizuojami.



Oro pompų, akumuliatorių bei baterijų nemeskite į buitinių atliekų kontenerius!

Tik ES šalims:

Pagal Europos direktyvą 2012/19/ES, naudoti nebetinkamos oro pompos ir, pagal Europos direktyvą 2006/66/EB, pažeisti ir išiekvoti akumuliatoriai bei baterijos turi būti surenkami atskirai ir perdirbami aplinkai nekenksmingu būdu.

Akumuliatoriai ir baterijos:

Ličio jonų:

prašome laikytis transportavimo skyriuje pateiktų nuorodų (žr. „Transportavimas“, Puslapis 163).

- **Norint utilizuoti integruotus akumuliatorius, juos išimti leidžiama tik kvalifikuotam personalui.** Atidarius korpuso dangtį, oro pompa gali būti nepataisomai sugadinama.

Norėdami iš oro pompos išimti akumuliatorių, tol laikykite oro pompą įjungtą, kol akumuliatorius visiškai išsikraus. Norėdami išimti akumuliatorių, iš korpuso išsukite varžtus ir nuimkite korpuso dangtį. Kad išvengtumėte trumpojo jungimo, atskirai vieną po kitos atjunkite akumuliatoriaus jungtis ir izoliuokite jas iki polių. Net ir visiškai išsikrovusiame akumuliatoriuje yra likutinės energijos, kuri gali pasireikšti trumpojo jungimo metu.

مخصص للاستعمال الخارجي من خطر الصدمات الكهربائية.

◀ **إن لم يكن بالإمكان تجنب تشغيل العدة الكهربائية في الأجواء الرطبة، فاستخدم مفتاح للوقاية من التيار المتخلف.** إن استخدام مفتاح للوقاية من التيار المتخلف يقلل خطر الصدمات الكهربائية.

أمان الأشخاص

◀ **كن يقظا وانتبه إلى ما تفعله واستخدم العدة الكهربائية بتعقل.** لا تستخدم عدة كهربائية عندما تكون متعبا أو عندما تكون تحت تأثير المخدرات أو الكحول أو الأدوية. عدم الانتباه للحظة واحدة عند استخدام العدة الكهربائية قد يؤدي إلى إصابات خطيرة.

◀ **قم لارتداء تجهيزات الحماية الشخصية.** وارتد دائما نظارات واقية. يعد ارتداء تجهيزات الحماية الشخصية، كقناع الوقاية من الغبار وأحذية الأمان الواقية من الانزلاق والوذو أو واقية الأذنين، حسب ظروف استعمال العدة الكهربائية، من خطر الإصابة بجروح.

◀ **تجنب التشغيل بشكل غير مقصود.** تأكد من كون العدة الكهربائية مطفأة قبل توصيلها بالتيار الكهربائي و/أو بالمركم، وقبل رفعها أو حملها. إن كنت تضع إصبعك على المفتاح أثناء حمل العدة الكهربائية أو إن وصلت الجهاز بالشبكة الكهربائية بينما لامفتاح على وضع التشغيل، قد يؤدي إلى وقوع الحوادث.

◀ **انزع أداة الضبط أو مفتاح الربط قبل تشغيل العدة الكهربائية.** قد تؤدي الأداة أو المفتاح المتواجد في جزء دوار من الجهاز إلى الإصابة بجروح.

◀ **تجنب أوضاع الجسم غير الطبيعية.** قف بأمان وحافظ على توازنك دائما. سيسمح لك ذلك بالتمكّن في الجهاز بشكل أفضل في المواقف الغير متوقعة.

◀ **قم بارتداء ثياب مناسبة.** لا ترتد الثياب الفضفاضة أو الملّية. احرص على إبقاء الشعر والملابس بعيدا عن الأجزاء المتحركة. قد تتشابك الثياب الفضفاضة والملّية والشعر الطويل بالأجزاء المتحركة.

◀ **إن جاز تركيب تجهيزات شفت وتجميع الغبار، فتأكد من أنها موصولة وبأنه يتم استخدامها بشكل سليم.** قد يقلل استخدام تجهيزات لشفط الغبار من المخاطر الناتجة عن الغبار.

◀ **لا تستخدم العدة الكهربائية بلا مبالاة وتجاهل قواعد الأمان الخاصة بها نتيجة لتعودك على استخدام العدة الكهربائية وكثرة استخدامها.** فقد يتسبب الاستخدام دون حرص في حدوث إصابة بالغة تحدث في أجزاء من الثانية.

حسن معاملة واستخدام العدد الكهربائية

◀ **لا تفرط بتحميل الجهاز.** استخدم لتفنيذ أشغالك العدة الكهربائية المخصصة لذلك. إنك تعمل بشكل أفضل وأكثر أماناً بواسطة العدة الكهربائية الملائمة في مجال الأداء المذكور.

◀ **لا تستخدم العدة الكهربائية إن كان مفتاح تشغيلها تالف.** العدة الكهربائية التي لم يعد من

عربي

إرشادات الأمان

الإرشادات العامة للأمان بالعدد الكهربائية

⚠ تحذير

اطلع على كافة تحذيرات الأمان والتعليمات والصور والمواصفات المرفقة بالعدة الكهربائية. عدم اتباع التعليمات الواردة أدناه قد يؤدي إلى حدوث صدمة كهربائية، إلى نشوب حريق و/أو الإصابة بجروح خطيرة.

احتفظ بجميع الملاحظات التحذيرية والتعليمات للمستقبل.

يقصد بمصطلح «العدة الكهربائية» المستخدم في الملاحظات التحذيرية، العدد الكهربائي الموصولة بالشبكة الكهربائية (بواسطة كابل الشبكة الكهربائية) وأيضا العدد الكهربائي المزودة بمركم (دون كابل الشبكة الكهربائية).

الأمان بمكان الشغل

◀ **حافظ على نظافة مكان شغلك وإضاءته بشكل جيد.** الفوضى في مكان الشغل ونطاقات العمل غير المضاءة قد تؤدي إلى وقوع الحوادث.

◀ **لا تشغل بالعدة الكهربائية في نطاق معرض لخطر الانفجار مثل الأماكن التي تتوفر فيه السوائل أو الغازات أو الأبخرة القابلة للاشتعال.** العدد الكهربائي تولد شررا قد يتطاير، فيشعل الأبخرة والأبخرة.

◀ **حافظ على بقاء الأطفال وغيرهم من الأشخاص بعيدا عندما تستعمل العدة الكهربائية.** تشتيت الانتباه قد يتسبب في فقدان السيطرة على الجهاز.

الأمان الكهربائي

◀ **يجب أن يتلائم قابس العدة الكهربائية مع المقبس.** لا يجوز تغيير القابس بأي حال من الأحوال. لا تستعمل القوايس المهائية مع العدد الكهربائية المؤرضة (ذات طرف أرضي). تخفّض القوايس التي لم يتم تغييرها والمقابس الملائمة من خطر الصدمات الكهربائية.

◀ **تجنب ملامسة جسمك للأسطح المؤرضة كالأنابيب والمبردات والمواقد أو التلاجات.** يزداد خطر الصدمات الكهربائية عندما يكون جسمك مؤرض أو موصل بالأرضي.

◀ **أبعد العدة الكهربائية عن الأمطار أو الرطوبة.** يزداد خطر الصدمات الكهربائية إن تسرب الماء إلى داخل العدة الكهربائية.

◀ **لا تسيّ استعمال الكابل.** لا تستخدم الكابل في حمل العدة الكهربائية أو سحبها أو سحب القابس من المقبس. احرص على إبعاد الكابل عن الحرارة والزيت والحواف الحادة أو الأجزاء المتحركة. تزيد الكابلات التالفة أو المتشابكة من خطر الصدمات الكهربائية.

◀ **عند استخدام العدة الكهربائية خارج المنزل اقتصر على استخدام كابلات التمديد الصالحة للاستعمال الخارجي.** يقلل استعمال كابل تمديد

- ذلك. قد يؤدي سائل المركم المتسرب إلى تهيج البشرة أو إلى الاحتراق.
- ◀ لا تستخدم عدة أو مركم تعرضاً لأضرار أو للتعديل. البطاريات المتعرضة لأضرار أو لتعديلات قد ينتج عنها أشياء لا يمكن التنبؤ بها، قد تسبب نشوب حريق أو حدوث انفجار أو إصابات.
- ◀ لا تعرض المركم أو العدة للهب أو لدرجة حرارة زائدة. التعرض للهب أو لدرجة حرارة أعلى من 130 °م قد يتسبب في انفجار.
- ◀ اتبع تعليمات الشحن ولا تقم بشحن المركم أو العدة خارج نطاق درجة الحرارة المحدد في التعليمات. الشحن بشكل غير صحيح أو في درجات حرارة خارج النطاق الممدد قد يعرض المركم لأضرار ويزيد من مخاطر الحريق.

الخدمة

- ◀ احرص على إصلاح عدتك الكهربائية فقط بواسطة العمال المتخصصين وباستعمال قطع الغيار الأصلية فقط. يضمن ذلك المحافظة على أمان الجهاز.
- ◀ لا تقم بإجراء أعمال خدمة على المراكم التالفة. أعمال الخدمة على المراكم يجب أن تقوم بها الجهة الصانعة فقط أو مقدم الخدمة المعتمد.

إرشادات السلامة الخاصة بمضخات الهواء

- ◀ احرص عند استخدام مضخة الهواء على عدم تخطي الضغط المسموح به للمنتج المراد نفخه. فقد يتعرض المنتج أثناء ذلك للتمزق أو الانفجار، مما قد يعرضك للإصابة.
- ◀ قد يتعرض الخرطوم والأجزاء المعدنية بالمهايئ لسخونة مفرطة في حالة العمل لفترات طويلة. في حالة العمل لفترات طويلة احرص على التخطيط لعمل استراحات حتى يبرد الأجزاء عند اللزوم.
- ◀ لا تترك مضخة الهواء دون مراقبة.
- ◀ تجنب تشغيل مضخة الهواء دون قصد، قبل ضبط الضغط في مضخة الهواء، وربط المضخة بالمنتج المراد نفخه. تتوقف المضخة بمجرد الوصول إلى قيمة الضغط المضبوطة مسبقاً أو إلى الضغط الأقصى.
- ◀ قم بفحص قيمة الضغط في المنتج الخاص بك بعد نفخه باستخدام جهاز قياس مُعاير. قيمة الضغط الخاطئة قد تسبب في حدوث مواقف خطيرة، مثل تغيير أداء القيادة بسيارتك.
- ◀ لا تسمح للأطفال باستخدام مضخة الهواء. لا تقم بتوجيه خرطوم الهواء أو تيار الهواء إلى الفم أو الأذنين أو العينين أو الأشخاص أو الحيوانات، ولا تقم بنفخ الغبار أو الجسيمات الأخرى في اتجاه الأشخاص والحيوانات. وقد يؤدي ذلك إلى وقوع إصابات.
- ◀ لا تستخدم مضخة الهواء في حالة وجود عطل في الميئين أو الأجزاء الأخرى. فقد يتم تخطي قيمة الضغط المسموح بها الخاصة بالمنتج المراد نفخه، مما قد يؤدي إلى حدوث مواقف خطيرة.



- الممكن التحكم بها عن طريق مفتاح التشغيل والإطفاء تعتبر خطيرة ويجب أن يتم إصلاحها.
- ◀ اسحب القابس من المقبس و/أو اخلع المركم، إذا كان قابلاً للخلع، قبل ضبط الجهاز وقبل استبدال الملحقات أو قبل تخزين الجهاز. تمنع هذه الإجراءات وقائية تشغيل العدة الكهربائية بشكل غير مقصود.
- ◀ احتفظ بالعدة الكهربائية التي لا يتم استخدامها بعيداً عن متناول الأطفال. لا تسمح باستخدام العدة الكهربائية لمن لا خبرة له بها أو لمن لم يقرأ تلك التعليمات. العدد الكهربائي خطيرة إن تم استخدامها من قبل أشخاص دون خبرة.
- ◀ اعتن بالعدة الكهربائية والملحقات بشكل جيد. تأكد أن أجزاء الجهاز المتحركة مركبة بشكل سليم وغير مستعصية عن الحركة، وتفحص ما إن كانت هناك أجزاء مكسورة أو في حالة تؤثر على سلامة أداء العدة الكهربائية. ينبغي إصلاح هذه الأجزاء التالفة قبل إعادة تشغيل الجهاز. الكثير من الموادث مصدرها العدد الكهربائي التي تتم صيانتها بشكل رديء.
- ◀ احرص على إبقاء عدد القطع نظيفة وحادة. إن عدد القطع ذات حواف القطع المادة التي تم صيانتها بعناية تتكلم بشكل أقل ويمكن توجيهها بشكل أيسر.
- ◀ استخدم العدد الكهربائي والتوايح وربش الشغل إلخ. وفقاً لهذه التعليمات. تراعى أثناء ذلك ظروف الشغل والعمل المراد تنفيذه. استخدام العدد الكهربائي لغير الأشغال المخصصة لأجلها قد يؤدي إلى حدوث الحالات الخطيرة.
- ◀ احرص على إبقاء المقابض وأسطح المسك جافة ونظيفة وخالية من الزيوت والشحوم. المقابض وأسطح المسك الزلقة لا تتبع التشغيل والتحكم الآمن في العدة في المواقف غير المتوقعة.
- ◀ حسن معاملة واستخدام العدد المزودة بمركم اشحن المراكم فقط في أجهزة الشحن التي يُنصح باستخدامها من طرف المنتج. قد يتسبب جهاز الشحن المخصصة لنوع معين من المراكم في خطر الحريق إن تم استخدامه مع نوع آخر من المراكم.
- ◀ استخدم العدد الكهربائي فقط مع المراكم المصممة لهذا الغرض. قد يؤدي استخدام المراكم الأخرى إلى إصابات وإلى خطر نشوب المرائق.
- ◀ حافظ على إبعاد المركم الذي لا يتم استعماله عن مشابك الورق وقطع النقود المعدنية والمفاتيح والمسامير واللواكب أو غيرها من الأغراض المعدنية الصغيرة التي قد تقوم بتوصيل الملامسين ببعضهما البعض. قد يؤدي تقصير الدارة الكهربائية بين ملامسي المركم إلى الاحتراق أو إلى اندلاع النار.
- ◀ قد يتسرب السائل من المركم في حالة سوء الاستعمال. تجنب ملامسته. اشطفه بالماء في حال ملامسته بشكل غير مقصود. إن وصل السائل إلى العينين، فراجع الطبيب إضافة إلى

عناصر البيان

- (a) بيان وحدة القياس
(b) مبين قيمة القياس
(c) بيان التحذير
(d) مبين حالة شمن المركم
(e) مبين قيمة الضغط المستهدفة (PRESET)

قم بحماية مضخة الهواء من السخونة، نتيجة التعرض لأشعة الشمس لفترة طويلة مثلاً، ومن النار والماء والرطوبة. قد ينشأ خطر الانفجار.



وصف المنتج والأداء

اقرأ جميع إرشادات الأمان والتعليمات. إن ارتكاب الأخطاء عند تطبيق إرشادات الأمان والتعليمات، قد يؤدي



إلى حدوث صدمات كهربائية أو إلى نشوب الحرائق و/أو الإصابة بجروح خطيرة. يرجى الرجوع إلى الصور الموجودة في الجزء الأول من دليل التشغيل.

الاستعمال المخصص

مضخة الهواء مخصصة لضخ الهواء في إطارات الدراجات الهوائية والنارية وإطارات السيارات بالإضافة إلى الألعاب والأدوات الرياضية ومستلزمات الشواطئ الصغيرة القابلة للنفخ.

وهي غير مناسبة لضخ الهواء في الإطارات كبيرة الحجم (الخاصة بالشاحنات مثلاً) أو الأشياء الكبيرة التي تحتاج إلى النفخ (على سبيل المثال مراتب الهواء). مضخة الهواء مخصصة للاستخدامات المنزلية فقط.

الأجزاء المصورة

يستند ترقيم الأجزاء المصورة إلى رسوم مضخة الهواء في صفحة الرسوم التخطيطية.

- (1) غطاء درج الحفظ الملحق
- (2) مهائئ الصمام
- (3) إبرة الكرات
- (4) مهائئ الحجم
- (5) زر التشغيل والإطفاء
- (6) زر خفض قيمة الضغط المستهدفة (-)
- (7) زر تحويل الوحدات (UNIT)/ضوء العمل
- (8) وحدة العرض
- (9) خرطوم الضغط
- (10) زر رفع قيمة الضغط المستهدفة (+)
- (11) زر الضغ (START/STOP)
- (12) ضوء العمل
- (13) قامطة الخرطوم
- (14) كابل USB
- (15) المهائئ الكهربائي القابسي^(a) (حسب البلد)
- (16) مقبس USB Type-C^(b)

(a) لا يتضمن إطار التوريد الاعتيادي التوابع المصورة أو المشروحة. تجد التوابع الكاملة في برنامجنا للتوابع.

(b) USB Type-C® و USB-C® هي علامات تجارية لهيئة USB Implementers Forum.

البيانات الفنية

مضخة الهواء العاملة بمركم EasyPump	
رقم الصنف	3 603 J47 0..
الجهد الاسمي	فلط = 3,6
المد الأقصى لحجم الإمداد	10 لتر/دقيقة
المد الأقصى للضغط	
	10,3 بار
	150 رطل بوصة مربعة
	1030 كيلو باسكال
الوزن حسب EPTA-Procedure 01:2014	0,43 كجم
درجة الحرارة المحيطة الموصى بها عند الشمن	10+ ... 40+ °م
درجة الحرارة المحيطة المسموح بها عند التشغيل وعند التخزين	0 ... 50+ °م
المهائئ الكهربائي القابسي الموصى به ^(a)	2 609 120 7.. 1 600 A01 6..
كابل USB الموصى به	1 600 A01 6A8
أيونات الليثيوم	مركم
جهد الشحن	فلط 5
أقصى تيار شحن	أمبير 1
السعة	أمبير ساعة 3,0
الطاقة	واط ساعة 10,8
عدد خلايا المركم	1

(A) تجد المزيد من البيانات الفنية تحت الرابط: <http://www.bosch-do-it.com/ecodesign>

التركيب

شحن المرمك (انظر الصورة A)

◀ اقتصر على استخدام المهايئات الكهربائية القابسية المذكورة في البيانات الفنية.

وحدات الإمداد بالطاقة هذه دون غيرها هي المتوائمة مع مرمك أيونات الليثيوم المستخدم في مضخة الهواء.

ملحوظة: يتم تسليم المرمك وهو بحالة شحن جزئي. لضمان قدرة أداء المرمك الكاملة، يتوجب شحن المرمك بشكل كامل باستخدام المهايئات الكهربائي القابسي قبل الاستعمال لأول مرة.

يمكن أن يتم شحن مرمك أيونات الليثيوم في أي وقت، دون أن يقلل ذلك من فترة صلاحيته. لا يتسبب قطع عملية الشحن في الإضرار بالمرمك.

تمّ وقاية مرمك أيونات الليثيوم من التفرغ الشديد بواسطة واقية الخلايا الإلكترونية [Electronic Cell Protection (ECP)]. يتمّ إطفاء مضخة الهواء من خلال خاصية الفصل الوقائي عندما يفرغ المرمك.

◀ لا تواصل الضغط على زر التشغيل والإطفاء في حالة الفصل التلقائي لمضخة الهواء نتيجة فراغ شحنة المرمك. فقد يتعرض المرمك لأضرار.

لشحن المرمك قم بتوصيل المقبس USB Type-C® (16) عن طريق كابل USB (14) بالمهايئات الكهربائي القابسي (15). أدخل المهايئات الكهربائي القابسي في المقبس.





تبدأ عملية الشحن ويتم الإشارة إليها عن طريق شُرطَات متحركة في مِبين حالة شحن المرمك (d). أثناء الشحن لا يمكن استخدام مضخة الهواء.

في حالة إنهاء عملية الشحن يضيء مِبين حالة شحن المرمك (d) باستمرار إلى أن يتم فصل مضخة الهواء عن التيار الكهربائي.

في حالة عدم الاستخدام لفترة طويلة قم بفصل المهايئات الكهربائي القابسي (15) عن التيار الكهربائي.

مِبين حالة شحن المرمك

يشير مِبين حالة شحن المرمك (d) في وحدة العرض إلى حالة شحن المرمك:

البيان	السعة
	75-100 %
	50-75 %
	25-50 %
	5-25 %
	0-5 %

تركيب المهايئات/تغييره (انظر الصورة B)

اختر المهايئات المناسب لغرض التشغيل:

- مهايئات الصمامات (2): على سبيل المثال، للعديد من صمامات الدراجات الهوائية،

- إبرة الكرات (3): لكرات القدم مثلاً،

- مهايئات الأحجام (4): للمستلزمات الصغيرة للشاطئ أو للرياضة، مثل كرات الماء.

حرك الغطاء (1) لخلعه من درج الحفظ الملحوق وأخرج المهايئات.

اربط المهايئات حتى النهاية في خرطوم الضغط (9). بالنسبة لصمامات السيارات المعتادة (يُستخدم جزئياً أيضاً في الدراجات الهوائية) لا يلزم وجود مهايئات.

التشغيل

بدء التشغيل

التشغيل والإطفاء

لغرض تشغيل وإطفاء مضخة الهواء اضغط على زر التشغيل والإطفاء (5). عند الإطفاء يتم تخزين آخر قيمة ضغط مستهدفة تم ضبطها.

في حالة عدم الضغط على أي زر بمضخة الهواء لمدة 3 دقائق يتم فصل مضخة الهواء تلقائياً لحماية المرمك.

تشغيل ضوء العمل وإطفاءه

لتشغيل ضوء العمل (12) وإطفاءه اضغط على زر تحويل وحدات القياس/ضوء العمل (7) لمدة 1 ثانية.

◀ لا توجه نظرك مباشرة إلى ضوء العمل، فقد يبهرك بصرك.

تحويل وحدات القياس

لعرض قيم الضغط تتاح الوحدات بار ورطل بوصة مربعة وكيلو باسكال.

لتحويل وحدات القياس كرر الضغط بسرعة على زر تحويل وحدات القياس/ضوء العمل (7) إلى أن تظهر وحدة القياس المرغوبة في بيان وحدات القياس (a).

ضخ الهواء

عن اللزوم قم بتركيب المهايئات المناسب على خرطوم الضغط (9). اخلع غطاء الصمام، إن وجد، من الشيء المراد نفخه.

اربط خرطوم الضغط (9) مع المهايئات أو دونه بإحكام على الصمام أو فيه. يظهر الضغط الحالي للجهاز الموصل في بيان قيمة القياس (b).

ضخ الهواء مع آلية الفصل الأوتوماتيكي (AUTOSTOP):

- يظهر في مِبين قيمة الضغط المستهدفة (e) آخر قيمة ضغط تم ضبطها. عند الاستخدام لأول مرة (وضع ضبط المصنع) أو عند المحو السابق لقيمة الضغط المستهدفة يظهر البيان "--" في المِبين.

- تحديد قيمة الضغط المستهدفة أو تغييرها: كرر الضغط على زرّي خفض قيمة الضغط المستهدفة (6) أو رفع قيمة الضغط المستهدفة (10) إلى أن تظهر القيمة المرغوبة في مِبين قيمة الضغط المستهدفة (e). عند الضغط لفترة طويلة على الزرين يتم تغيير القيمة بشكل أسرع.

- اضغط على زر الضخ (11) لبدء عملية الضخ. يمكنك أيضاً تغيير قيمة الضغط المستهدفة أثناء عملية الضخ.

- يتم إنهاء عملية الضخ تلقائياً عند الوصول إلى قيمة الضغط المستهدفة التي تم ضبطها. يتم تخزين قيمة الضغط المستهدفة التي تم ضبطها عند إطفاء مضخة الهواء.

يرجى التوجه إلى مركز خدمة عملاء معتمد لوكالة Bosch للعدد الكهربائية، إن لم يعد المركم صالحا للعمل.

خدمة العملاء واستشارات الاستخدام

يجب مركز خدمة العملاء على الأسئلة المتعلقة بإصلاح المنتج وصيانته، بالإضافة لقطع الغيار. تجد الرسوم التفصيلية والمعلومات الخاصة بقطع الغيار في الموقع: www.bosch-pt.com

يسر فريق Bosch لاستشارات الاستخدام مساعدتك إذا كان لديك أي استفسارات بخصوص منتجاتنا وملحقاتها.

يلزم ذكر رقم الصنف ذو الفئات العشر وفقا للوحة صنع المنتج عند إرسال أية استفسارات أو طلبيات قطع غيار.

المغرب

Robert Bosch Morocco SARL

53 شارع الملازم محمد محروود

20300 الدار البيضاء

الهاتف: 27 43 29 31 5 212+

البريد الإلكتروني: sav.outillage@ma.bosch.com

تجد المزيد من عناوين الخدمة تحت:

www.bosch-pt.com/serviceaddresses

النقل

تخضع مراكز إيونات الليثيوم المركبة لأحكام قانون المواد الخطيرة. يسمح للمستخدم أن يقوم بنقل المراكم على الطرقات دون التقيد بأية شروط إضافية.

عندما يتم إرسالها عن طريق طرف آخر (مثلا: الشحن الجوي أو شركة شحن)، يتوجب التقيد بشروط خاصة بصدد التغليف ووضع العلامات. ينبغي استشارة خبير متخصص بنقل المواد الخطيرة عندما يرغب بتحضير المركم المراد شحنه في هذه الحالة.

التخلص من العدة الكهربائية

يجب التخلص من مضافات الهواء والمركم والتوابع ومواد التغليف بطريقة محافظة على البيئة عن طريق تسليمها لمراكز النفايات القابلة لإعادة التصنيع.

لا تلق مضافات الهواء والمراكم/البطاريات ضمن النفايات المنزلية.



فقط لدول الاتحاد الأوروبي:

حسب التوجيه الأوروبي 2012/19/EU، يجب أن يتم جمع مضافات الهواء غير الصالحة للاستعمال، وحسب التوجيه الأوروبي 2006/66/EC يجب أن يتم جمع المراكم/البطاريات التالفة أو المستهلكة كل على حدة ليتم التخلص منها بطريقة محافظة على البيئة عن طريق إعادة استغلالها.

المراكم/البطاريات:

أيونات الليثيوم:

يرجى مراعاة الإرشادات الواردة في جزء النقل (انظر „النقل“، الصفحة 168).

ضخ الهواء دون آلية الفصل الأوتوماتيكي (MANUAL):

- للضخ دون آلية الفصل الأوتوماتيكي لا يجوز أن تكون هناك قيمة ضغط مستهدفة تم تحديدها ("--") في مبين قيمة الضغط المستهدفة (e).
- لمحو قيمة الضغط المستهدفة الموجودة استمر في الضغط على زر خفض قيمة الضغط المستهدفة (6) إلى أن يظهر البيان "--".
- اضغط على زر الضخ (11) لبدء عملية الضخ. يظهر الضغط الحالي للشيء الموصول في مبين قيمة القياس (b).
- عند الوصول إلى الضغط المرغوب في مبين قيمة القياس (b) اضغط على زر الضخ (11) مجدداً، لإنهاء عملية الضخ.

الأخطاء - الأسباب والعلاج

السبب	العلاج
بيان التحذير (c) في وحدة العرض، يتم فصل مضخة الهواء	توجد مضخة الهواء خارج النطاق المسموح به لدرجة حرارة التشغيل.
بيان التحذير (c) أثناء عملية الضخ في وحدة العرض	افحص ما إذا كان تيار الهواء يتعرض للإعاقة في خرطوم الضغط أو أجزاء أخرى.
بيان التحذير (c) عند توصيل المهائى الكهربائي القابسي في وحدة العرض	استهلاك التيار مرتفع للغاية.
البيان "Er1" (خطأ 1) في وحدة العرض	توجد درجة الحرارة المحيطة خارج نطاق درجة حرارة الشحن المسموح بها.
البيان "Er2" (خطأ 2) في وحدة العرض	ترك مضخة الهواء تتكيف مع درجة الحرارة. تبدأ عملية الشحن تلقائياً عند الوصول إلى نطاق درجة الحرارة المسموح به ويختفي بيان التحذير.
البيان "Er1" (خطأ 1) في وحدة العرض	مستشعر الضغط لا يعمل. احرص على فحص مضخة الهواء لدى أحد مراكز خدمة عملاء Bosch.
البيان "Er2" (خطأ 2) في وحدة العرض	ضغط الهواء في الشيء الموصول خارج نطاق قياس مضخة الهواء.
البيان "Er2" (خطأ 2) في وحدة العرض	لا تقم بتوصيل مضخة الهواء إلا بالأشياء التي لا يتجاوز ضغط الهواء بها القيمة القصوى للضغط المذكورة في البيانات الفنية.

الصيانة والخدمة

الصيانة والتنظيف

← حافظ على نظافة مضخة الهواء وفتحات التهوية للعمل بشكل جيد وآمن.

◀ لا يجوز إخراج المراكم المدمجة للتخلص منها
إلا من قبل فنيين متخصصين. قد يؤدي فتح
الجسم الخارجي إلى إتلاف مضخة الهواء.

إخراج المركم من مضخة الهواء استمر في تشغيل
مضخة الهواء إلى أن تفرغ شحنة المركم بالكامل. قم
بفك اللوالب الموجودة بجسم الجهاز واخلع غطاء
جسم الجهاز لإخراج المركم. لمنع حدوث دائرة قصر قم
بفصل أطراف توصيل المركم كل على حدة بشكل
متتالي، ثم اعزل الأقطاب. حتى مع الفراغ الكامل
لشحنة البطارية توجد قدرة متبقية في المركم، يمكن
أن تنمر في حالة دائرة القصر.

Licenses

Copyright © 2009–2020 ARM LIMITED

All rights reserved.

Redistribution and use in source and binary forms, with or without modification, are permitted provided that the following conditions are met:

- Redistributions of source code must retain the above copyright notice, this list of conditions and the following disclaimer.
- Redistributions in binary form must reproduce the above copyright notice, this list of conditions and the following disclaimer in the documentation and/or other materials provided with the distribution.
- Neither the name of ARM nor the names of its contributors may be used to endorse or promote products derived from this software without specific prior written permission.

THIS SOFTWARE IS PROVIDED BY THE COPYRIGHT HOLDERS AND CONTRIBUTORS "AS IS" AND ANY EXPRESS OR IMPLIED WARRANTIES, INCLUDING, BUT NOT LIMITED TO, THE IMPLIED WARRANTIES OF MERCHANTABILITY AND FITNESS FOR A PARTICULAR PURPOSE ARE DISCLAIMED. IN NO EVENT SHALL THE COPYRIGHT OWNER OR CONTRIBUTORS BE LIABLE FOR ANY DIRECT, INDIRECT, INCIDENTAL, SPECIAL, EXEMPLARY, OR CONSEQUENTIAL DAMAGES (INCLUDING, BUT NOT LIMITED TO, PROCUREMENT OF SUBSTITUTE GOODS OR SERVICES; LOSS OF USE, DATA, OR PROFITS; OR BUSINESS INTERRUPTION) HOWEVER CAUSED AND ON ANY THEORY OF LIABILITY, WHETHER IN CONTRACT, STRICT LIABILITY, OR TORT (INCLUDING NEGLIGENCE OR OTHERWISE) ARISING IN ANY WAY OUT OF THE USE OF THIS SOFTWARE, EVEN IF ADVISED OF THE POSSIBILITY OF SUCH DAMAGE.

Copyright © 2012–2019 STMicroelectronics

All rights reserved.



Redistribution and use in source and binary forms, with or without modification, are permitted provided that the following conditions are met:

- Redistributions of source code must retain the above copyright notice, this list of conditions and the following disclaimer.
- Redistributions in binary form must reproduce the above copyright notice, this list of conditions and the following disclaimer in the documentation and/or other materials provided with the distribution.
- Neither the name of STMicroelectronics nor the names of its contributors may be used to endorse or promote products derived from this software without specific prior written permission.

THIS SOFTWARE IS PROVIDED BY THE COPYRIGHT HOLDERS AND CONTRIBUTORS "AS IS" AND ANY EXPRESS OR IMPLIED WARRANTIES, INCLUDING, BUT NOT LIMITED TO, THE IMPLIED WARRANTIES OF MERCHANTABILITY AND FITNESS FOR A PARTICULAR PURPOSE ARE DISCLAIMED. IN NO EVENT SHALL THE COPYRIGHT OWNER OR CONTRIBUTORS BE LIABLE FOR ANY DIRECT, INDIRECT, INCIDENTAL, SPECIAL, EXEMPLARY, OR CONSEQUENTIAL DAMAGES (INCLUDING, BUT NOT LIMITED TO, PROCUREMENT OF SUBSTITUTE GOODS OR SERVICES; LOSS OF USE, DATA, OR PROFITS; OR BUSINESS INTERRUPTION) HOWEVER CAUSED AND ON ANY THEORY OF LIABILITY, WHETHER IN CONTRACT, STRICT LIABILITY, OR TORT (INCLUDING NEGLIGENCE OR OTHERWISE) ARISING IN ANY WAY OUT OF THE USE OF THIS SOFTWARE, EVEN IF ADVISED OF THE POSSIBILITY OF SUCH DAMAGE.

de	EU-Konformitätserklärung Akku-Luftpumpe Sachnummer	Wir erklären in alleiniger Verantwortung, dass die genannten Produkte allen einschlägigen Bestimmungen der nachfolgend aufgeführten Richtlinien und Verordnungen entsprechen und mit folgenden Normen übereinstimmen. Technische Unterlagen bei: *
en	EU Declaration of Conformity Cordless air pump Article number	We declare under our sole responsibility that the stated products comply with all applicable provisions of the directives and regulations listed below and are in conformity with the following standards. Technical file at: *
fr	Déclaration de conformité UE Pompe à air sans fil N° d'article	Nous déclarons sous notre propre responsabilité que les produits décrits sont en conformité avec les directives, règlements normatifs et normes énumérés ci-dessous. Dossier technique auprès de: *
es	Declaración de conformidad UE Acumulador de bomba de aire Nº de artículo	Declaramos bajo nuestra exclusiva responsabilidad, que los productos nombrados cumplen con todas las disposiciones correspondientes de las Directivas y los Reglamentos mencionados a continuación y están en conformidad con las siguientes normas. Documentos técnicos de: *
pt	Declaração de Conformidade UE Bomba de pressão de ar sem fio N.º do produto	Declaramos sob nossa exclusiva responsabilidade que os produtos mencionados cumprem todas as disposições e os regulamentos indicados e estão em conformidade com as seguintes normas. Documentação técnica pertencente à: *
it	Dichiarazione di conformità UE Pompa ad aria compressa a batteria Codice prodotto	Dichiariamo sotto la nostra piena responsabilità che i prodotti indicati sono conformi a tutte le disposizioni pertinenti delle Direttive e dei Regolamenti elencati di seguito, nonché alle seguenti Normative. Documentazione Tecnica presso: *
nl	EU-conformiteitsverklaring Acculuchtpomp Productnummer	Wij verklaren op eigen verantwoordelijkheid dat de genoemde producten voldoen aan alle desbetreffende bepalingen van de hierna genoemde richtlijnen en verordeningen en overeenstemmen met de volgende normen. Technisch dossier bij: *
da	EU-overensstemmelseserklæring Akku-luftpumpe Typenummer	Vi erklærer som eneansvarlige, at det beskrevne produkt er i overensstemmelse med alle gældende bestemmelser i følgende direktiver og forordninger og opfylder følgende standarder. Tekniske bilag ved: *
sv	EU-konformitetsförklaring Sladdlös luftpump Produktnummer	Vi förklarar under eget ansvar att de nämnda produkterna uppfyller kraven i alla gällande bestämmelser i de nedan angivna direktiven och förordningarna och att de stämmer överens med följande normer. Teknisk dokumentation: *
no	EU-samsvarserklæring Batteridrevet luftpumpe Produktnummer	Vi erklærer under eneansvar at de nevnte produktene er i overensstemmelse med alle relevante bestemmelser i direktivene og forordningene nedenfor og med følgende standarder. Teknisk dokumentasjon hos: *
fi	EU-vaatimustenmukaisuusvakuutus Akkuilmapumppu Tuotenumero	Vakuutamme täten, että mainitut tuotteet vastaavat kaikkia seuraavien direktiivien ja asetusten asiaankuuluvia vaatimuksia ja ovat seuraavien standardien vaatimusten mukaisia. Tekniset asiakirjat saatavana: *
el	Δήλωση πιστότητας ΕΕ Αντλία αέρα μπαταρίας Αριθμός ευρετηρίου	Δηλώνουμε με αποκλειστική μας ευθύνη, ότι τα αναφερόμενα προϊόντα αντιστοιχούν σε όλες τις σχετικές διατάξεις των πιο κάτω αναφερόμενων οδηγιών και κανονισμών και ταυτίζονται με τα ακόλουθα πρότυπα. Τεχνικά έγγραφα στη: *
tr	AB Uygunluk beyanı Akülü hava pompası Ürün kodu	Tek sorumlu olarak, tanımlanan ürünün aşağıdaki yönetmelik ve direktiflerin geçerli bütün hükümlerine ve aşağıdaki standartlara uygun olduğunu beyan ederiz. Teknik belgelerin bulunduğu yer: *

pl	Deklaracja zgodności UE Pompka akumulatorowa	Numer katalogowy	Oświadczamy z pełną odpowiedzialnością, że niniejsze produkty odpowiadają wszystkim wymaganiom poniżej wyszczególnionych dyrektyw i rozporządzeń, oraz że są zgodne z następującymi normami. Dokumentacja techniczna: *
cs	EU prohlášení oshodě Akumulátorová hustilka	Objednací číslo	Prohlašujeme na výhradní zodpovědnost, že uvedený výrobek splňuje všechna příslušná ustanovení níže uvedených směrníc a nařízení a je vsouladu snásledujícími normami: Technické podklady u: *
sk	EÚ vyhlásenie ozhode Akumulátorový vzduchový kompresor	Vecné číslo	Vyhlasujeme na výhradnú zodpovednosť, že uvedený výrobok spĺňa všetky príslušné ustanovenia nižšie uvedených smerníc a nariadení a je vsúlade snásledujúcimi normami: Technické podklady má spoločnosť: *
hu	EU konformitási nyilatkozat Akkumulátoros légpumpa	Cikkszám	Egyedüli felelősséggel kijelentjük, hogy a megnevezett termékek megfelelnek az alábbiakban felsorolásra kerülő irányelvek és rendeletek valamennyi idevágó előírásainak és megfelelnek a következő szabványoknak. Műszaki dokumentumok megőrzési pontja: *
ru	Заявление о соответствии ЕС Аккумуляторный воздушный насос	Товарный №	Мы заявляем под нашу единоличную ответственность, что названные продукты соответствуют всем действующим предписаниям нижеуказанных директив и распоряжений, а также нижеуказанных норм. Техническая документация хранится у: *
uk	Заява про відповідність ЄС Акумуляторний повітряний насос	Товарний номер	Мизаявляємо під нашу одноособову відповідальність, що названі вироби відповідають усім чинним положенням нищезначених директив і розпоряджень, а також нищезначеним нормам. Технічна документація зберігається у: *
kk	ЕО сәйкестік мағлұдамасы Акумуляторлық ауа сорғысы	Өнім нөмірі	Өз жауапкершілікпен біз аталған өнімдер төменде жзылған директикалар мен жарлықтардың тиісті қағидаларына сәйкестігін және төмендегі нормаларға сай екенін білдіреміз. Техникалық құжаттар: *
ro	Declarație de conformitate UE Pompă de aer, cu acumulator	Număr de identificare	Declarăm pe proprie răspundere că produsele menționate corespund tuturor dispozițiilor relevante ale directivelor și reglementărilor enumerate în cele ce urmează și sunt în conformitate cu următoarele standarde. Documentație tehnică la: *
bg	ЕС декларация за съответствие Акумуляторна въздушна помпа	Каталожен номер	С пълна отговорност ние декларираме, че посочените продукти отговарят на всички валидни изисквания на директивите и разпоредбите по-долу и съответства на следните стандарти. Техническа документация при: *
mk	EU-Изјава за сообразност Акумуляторска воздушна пумпа	Број на дел/артикл	Со целосна одговорност изјавуваме, дека опишаните производи се во согласност со сите релевантни одредби на следните регулативи и прописи и се во согласност со следните норми. Техничка документација кај: *
sr	EU-izjava o usaglašenosti Akumulatorska pneumatska pumpa	Broj predmeta	Na sopstvenu odgovornost izjavljujemo, da navedeni proizvodi odgovaraju svim dotičnim odredbama naknadno navedenih smernica u uredaba i da su u skladu sa sledećim standardima. Tehnička dokumentacija kod: *
sl	Izjava o skladnosti EU Akumulatorska zračna tlačilka	Številka artikla	Izjavljamo pod izključno odgovornostjo, da je omenjen izdelek v skladu z vsemi relevantnimi določili direktiv in uredb ter ustreza naslednjim standardom. Tehnična dokumentacija pri: *
hr	EU izjava o skladnosti Akumulatorska zračna pumpa	Kataloški br.	Pod punom odgovornošću izjavljujemo da navedeni proizvodi odgovaraju svim relevantnim odredbama direktiva i propisima navedenima u nastavku i da su skladni sa sljedećim normama. Tehnička dokumentacija se može dobiti kod: *

et EL-vastavusdeklaratsioon		Kinnitame ainuvastutajatena, et nimetatud tooted vastavad järgnevalt loetletud direktiivide ja määruste kõikidele asjaomastele nõuetele ja on kooskõlas järgmiste normidega. Tehnilised dokumendid saadaval: *	
Aku-õhupump	Tootenumber		
lv Deklarācija par atbilstību ES standartiem		Mēs ar pilnu atbildību paziņojam, ka šeit aplūkoti izstrādājumi atbilst visiem tālāk minētajās direktīvās un rīkojumos ietvertajām saistošajām nostādnēm, kā arī sekojošiem standartiem. Tehniskā dokumentācija no: *	
Gaisa sūkņa akumulators	Izstrādājuma numurs		
lt ES atitikties deklaracija		Atsakingai pareiškiame, kad išvardyti gaminiai atitinka visus privalomus žemiau nurodytų direktyvų ir reglamentų reikalavimus ir šiuos standartus. Techninė dokumentacija saugoma: *	
Akumuliatorinė oro pompa	Gaminio numeris		
EasyPump	3 603 J47 0..	2006/42/EC 2014/30/EU 2011/65/EU	EN 62841-1:2015 EN 1012-1:2010 EN 55014-1:2017+A11:2020 EN 55014-2:2015 EN IEC 63000:2018
		 BOSCH	* Robert Bosch Power Tools GmbH (PT/ECS) 70538 Stuttgart GERMANY
		Henk Becker Chairman of Executive Management	Helmut Heinzelmann Head of Product Certification
			
		Robert Bosch Power Tools GmbH, 70538 Stuttgart, GERMANY Stuttgart, 19.06.2020	

Declaration of Conformity

Cordless air pump
EasyPump

Article number
3 603 J47 000

We declare under our sole responsibility that the stated products comply with all applicable provisions of the regulations listed below and are in conformity with the following standards.

Technical file at: Robert Bosch Ltd. (PT/SOP-GB), Broadwater Park, North Orbital Road, Uxbridge UB9 5HJ, United Kingdom

Supply of Machinery (Safety) Regulations 2008
Electromagnetic Compatibility Regulations 2016
The Restriction of the Use of Certain Hazardous Substances in
Electrical and Electronic Equipment Regulations 2012

EN 62841-1:2015
EN 1012-1:2010
EN 55014-1:2017+A11:2020
EN 55014-2:2015
EN IEC 63000:2018

**BOSCH**

Vonjy Rajakoba
Managing Director - Bosch UK

Robert Bosch Power Tools GmbH, 70538 Stuttgart, Germany
represented (in terms of the above regulations) by
Robert Bosch Limited, Broadwater Park, North Orbital Road,
Uxbridge UB9 5HJ, United Kingdom

Martin Sibley
Head of Sales Operations and Aftersales

Robert Bosch Ltd. Broadwater Park, North Orbital Road, Uxbridge UB9 5HJ, United Kingdom, as authorised representative acting on behalf of Robert Bosch Power Tools GmbH, 70538 Stuttgart, Germany

Place of issue: Uxbridge

Date of issue: 27/05/2021
