

Wandhängender LED Elektrokamin

Modell Nr. EF159L/EF159P

Installations- und Bedienungsanleitung

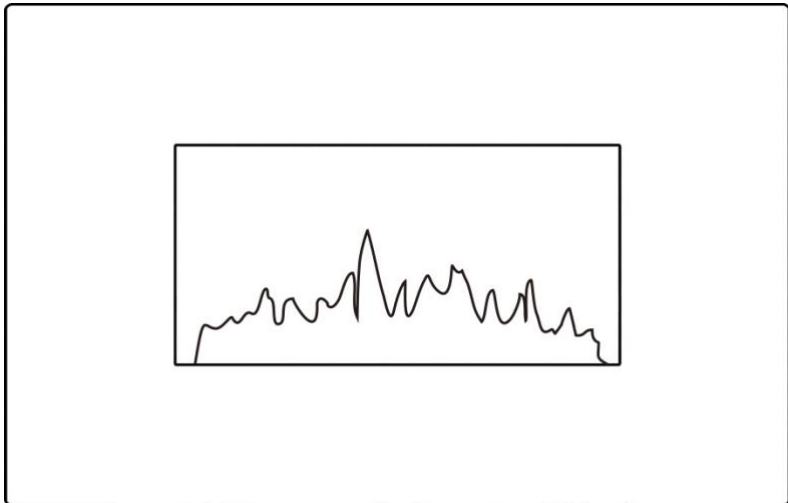

Dieses Produkt ist nur für gut isolierte Räume oder für den gelegentlichen Gebrauch geeignet.

Bitte lesen Sie vor der Installation und Anwendung, die Anweisung sorgfältig durch und bewahren diese für zukünftige Referenzen auf.

INHALT

1. Wichtige Sicherheitshinweise.....	1
2. Technische Spezifikationen	3
3. Teile	4
4. Geräteabmessung.....	6
5. Installationsanleitung.....	6
6. Bedienungsanleitung	10
6a. Manuelle Systemsteuerung	11
6b. Fernbedienung.....	12
7. Instandhaltung.....	19
8. Entsorgung	20
9. Konformitätserklärung	22

1. Wichtige Sicherheitshinweise

- 1.1 **Lesen Sie alle Anweisungen sorgfältig durch, bevor Sie das Gerät nutzen.**
- 1.2 **Dieses Gerät ist nur für den Innengebrauch vorgesehen.**
Dieses Gerät ist nicht für den Gebrauch außerhalb des Hauses und **nur für gut isolierte Räume oder den gelegentlichen Gebrauch geeignet.**
- 1.3 Verwenden Sie das Gerät nicht in unmittelbarer Nähe von Bad, Dusche oder Schwimmbecken.
- 1.4 Der Kamin kann nicht als freistehendes Gerät genutzt werden. Er muss immer an der Wand, der Kaminverkleidung, o.Ä. befestigt werden.
- 1.5 Der Kamin darf nicht unmittelbar unter einer Steckdose liegen.
- 1.6 Dieses Gerät muss geerdet sein.
- 1.7 Dieses Gerät darf nicht über ein externes Schaltgerät, z. B. eine Zeitschaltuhr, oder an den Stromkreis angeschlossen werden, der regelmäßig vom Netzgerät ein- und ausgeschaltet wird, um die Gefahr durch versehentliches Zurücksetzen des Temperaturbegrenzers zu vermeiden.
- 1.8 Der Netzstecker muss jederzeit frei zugänglich sein.
- 1.9 Wenn das Netzkabel beschädigt ist, muss es vom Hersteller, seinem autorisierten Servicecenter oder einer Fachkraft repariert werden.

1.10 NICHT ABDECKEN: Achtung: Um eine Überhitzung zu vermeiden, decken Sie das Gerät nicht ab.

Achtung: Ein Teil dieses Geräts kann sehr heiß werden und Verbrennungen verursachen. Besondere Aufmerksamkeit ist dort zu suchen, wo Kinder und gefährdete Personen anwesend sind.

1.11 Um eine Brandgefahr zu vermeiden, halten Sie Textilien, Vorhänge oder andere brennbare Materialien mindestens 1 Meter vom Luftauslass entfernt.

1.12 Halten Sie das Netzkabel von heißen Oberflächen fern. Verlegen Sie das Netzkabel nicht vor dem Gerät.

1.13 Verwenden Sie das Gerät nicht in Räumen, in denen sich explosives Gas (z. B. Benzin), Lösungsmittel, Leim, Aerosol oder andere brennbare Materialien befindet, da diese sich entzünden können.

1.14 Kinder dürfen nicht mit dem Gerät spielen.

1.15 Kinder unter 3 Jahren sollten ferngehalten werden, es sei denn, sie werden ständig überwacht

1.16 Die Reinigung und Wartung darf nicht von Kindern vorgenommen werden.

1.17 Kinder im Alter von 3 bis 8 Jahren dürfen das Gerät nicht anschließen, regulieren, reinigen oder Wartungsarbeiten durchführen.

1.18 Kinder im Alter von 3 bis 8 Jahren können das Gerät nur dann ein- / ausschalten, wenn es in seiner vorgesehenen normalen Betriebsstellung aufgestellt oder installiert

wurde. Zusätzlich müssen Anweisungen zur sicheren Verwendung des Geräts erteilt worden sein.

1.19 Dieses Gerät kann von Kindern ab dem Alter von 8 Jahren und Personen mit eingeschränkten physischen, sensorischen oder geistigen Fähigkeiten oder mangelnder Erfahrung und Kenntnissen verwendet werden, wenn sie die Aufsicht über den sicheren Umgang mit dem Gerät erhalten und die Gefahren verstanden haben.

1.20 Verwenden Sie dieses Gerät nicht in kleinen Räumen, wenn diese von Personen besetzt sind, die den Raum nicht alleine verlassen können, es sei denn, er wird ständig überwacht.

2. TECHNISCHE SPEZIFIKATIONEN

Modell Nr.: EF159L/EF159P

Versorgungsspannung: AC 220-240V 50Hz

Maximaler Energieverbrauch: 2KW

Verbrauch für Flammeneffekt: 8W (LED 4W + Motor für Flamme 4W)

Verbrauch für Stimmungslicht: DC12V, 2W, 0.16A

Wärmeleistung:

Nennwärmeleistung P_{nom} : 2,0 KW

Mindestwärmeleistung (Richtwert) P_{min} : 1,0 KW

Maximale kontinuierliche Wärmeleistung $P_{max,c}$: 2,0 KW

Hilfsstromverbrauch:

Bei Nennwärmeleistung e_{lmax} : 0,012 KW

Bei Mindestwärmeleistung e_{lmin} : 0,012 KW

Bei Bereitschaftszustand e_{lSB} : 0.49 W

Nur bei elektrischen Speicher-Einzelraumheizgeräten: Art der Regelung der Wärmezufuhr (bitte eine Möglichkeit auswählen)

manuelle Regelung der Wärmezufuhr mit integriertem Thermostat	nicht anwendbar
manuelle Regelung der Wärmezufuhr mit Rückmeldung der Raum- und/oder Außentemperatur	nicht anwendbar
elektronische Regelung der Wärmezufuhr mit Rückmeldung der Raum- und/oder Außentemperatur	nicht anwendbar
Wärmeabgabe mit Gebläseunterstützung	nicht anwendbar

Art der Wärmeleistung / Raumtemperaturkontrolle (bitte eine Möglichkeit auswählen)

einstufige Wärmeleistung, keine Raumtemperaturkontrolle	Nein
zwei oder mehr manuell einstellbare Stufen, keine Raumtemperaturkontrolle	Nein
Raumtemperaturkontrolle mit mechanischem Thermostat	Nein
mit elektronischer Raumtemperaturkontrolle	Nein
elektronische Raumtemperaturkontrolle und Tageszeitregelung	Nein
elektronische Raumtemperaturkontrolle und Wochentagsregelung	Ja

Sonstige Regelungsoptionen (Mehrfachnennung möglich)

Raumtemperaturkontrolle mit Präsenzerkennung	Nein
Raumtemperaturkontrolle mit Erkennung offener Fenster	Ja
mit Fernbedienungsoption (Abstandssteuerung)	Nein
mit adaptiver Regelung des Heizbeginns	Ja
mit Betriebszeitbegrenzung	Nein
mit Schwarzkugelsensor	Nein







3. TEILE

3.1 Packen Sie das Gerät sorgfältig aus, vergewissern Sie sich, dass das Gerät intakt ist und keine Transportschäden aufweist und kein Teil mit Wasser in Berührung gekommen ist. Im Zweifelsfall benutzen Sie das Gerät nicht und wenden Sie sich an ein autorisiertes Service-Center.

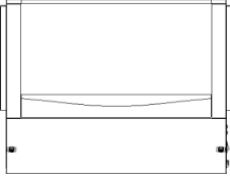
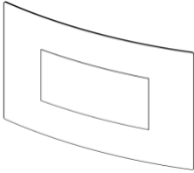
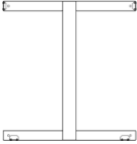

3.2 Verpackung von Kindern fernhalten.

3.3 Bewahren Sie die Originalverpackung auf, da dies im Falle einer Reklamation mit dem Produkt erforderlich sein kann.

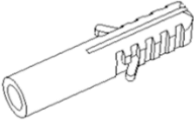
3.4 Überprüfen Sie, ob alle Teile der Verpackung entnommen worden sind.

<p>A.</p>  <p>Feuerbox (1)</p>	<p>B.</p>  <p>Glasfront (1)</p>	<p>C.</p>  <p>Hinweis: Die wandhängende Montageleiste wird mit 2 Schrauben mit der Feuerbox verbunden</p>
<p>D.</p>  <p>Montageanleitung (1)</p>	<p>E.</p>  <p>Fernbedienung (1)</p>	<p>F.</p>  <p>AAA Batterien (2)</p>
<p>G.</p>  <p>Schrauben M4*8 (2)</p>	<p>H.</p>  <p>Schrauben ST5*40 (4)</p>	<p>I.</p>  <p>Dübel ø8*40 (4)</p>

Die folgenden Dekomaterialien sind im Lieferumfang enthalten.

 <p>Weißer Steine (1 Box)</p>	 <p>Transparente Steine (1 Box)</p>	
--	--	--

4. GERÄTEABMESSUNG

Unit: mm

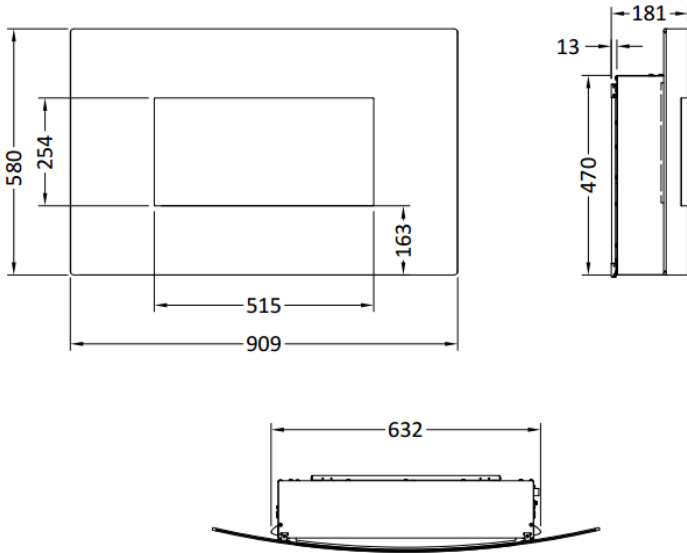

5. INSTALLATIONSANLEITUNG

Benötigtes Werkzeug:
 Bohrerhammer, Hammer und Schraubendreher

Ihr neuer elektrischer Kamin kann praktisch überall in Ihrem Haus installiert werden. Stellen Sie bei der Auswahl eines Standorts sicher, dass die allgemeinen Anweisungen befolgt werden.

- 5.1 Um den bestmöglichen Effekt zu erhalten, schützen Sie das Gerät vor direkter Sonneneinstrahlung.
- 5.2 Das Gerät muss an einer geerdeten Steckdose angeschlossen werden und muss leicht zugänglich sein, um eine Trennung zu ermöglichen.

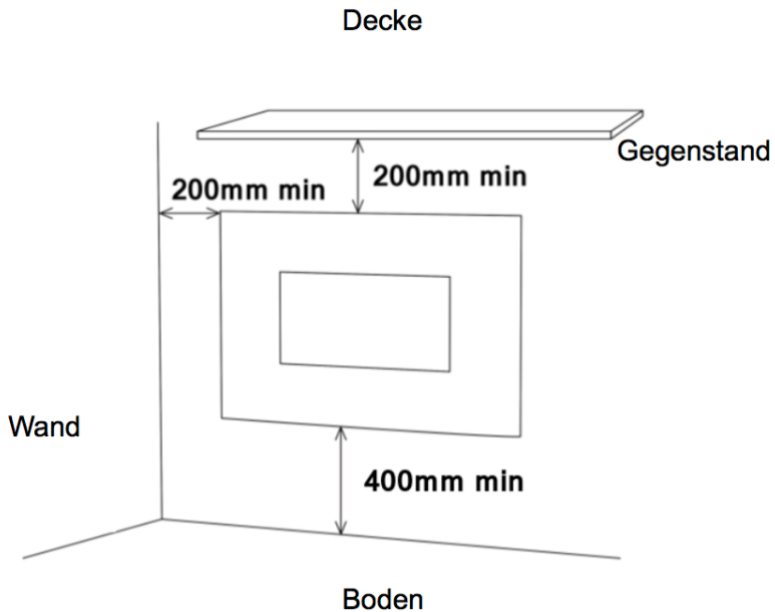

Mindestabstände

- Seite..... 200mm
- Boden.....400mm
- Oben.....200mm
- Rückwand.....0mm
- Vorderseite.....1 Meter

WARNUNG! Feuergefahr! Halten Sie elektrische Kabel, Vorhänge, Möbel oder andere brennbare Materialien mindestens 1 Meter von der Vorderseite des elektrischen Kamins entfernt.

Installation des Geräts

Überprüfen Sie, ob das mitgelieferte Befestigungsmaterial für Ihre Wandbeschaffenheit / Montageuntergrund geeignet ist.

- 5.3 Schrauben Sie die Wandhalterung an der Rückseite der Brennkammer ab. Bewahren Sie die zwei Schrauben auf. Wählen Sie eine feste Wand oder verwenden Sie geeignete Gipskartonbefestigungen, um die Wandhalterung an der Stelle zu befestigen, an der Sie den Kamin installieren möchten. Markieren Sie die Positionen für die vier Löcher mit Hilfe eines Bleistifts an der Wand.

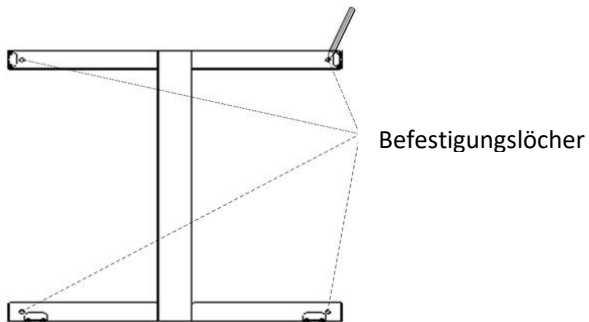

- 5.4 Bohren Sie die vier angezeichneten Löcher mithilfe eines 8mm Bohrers. Klopfen Sie die Kunststoffdübel in die Löcher. Wenn die Wand aus massivem Holz besteht, ist es nicht notwendig, die Löcher zu bohren oder die Kunststoffdübel zu verwenden. Befestigen Sie nun die Wandhalterung mit 4 Schrauben (ST5x40).

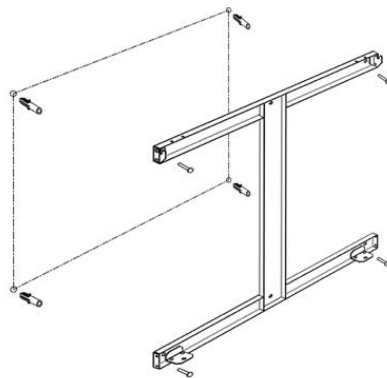

5.5 Hängen Sie die Feuerkammer auf die Halterung und befestigen Sie die Feuerkammer mit 2 Schrauben (M5x10) an der Unterseite der Feuerkammer. Ordnen Sie beim EF159P das Dekomaterial frei nach Wunsch, entlang des Flammenbetts an.

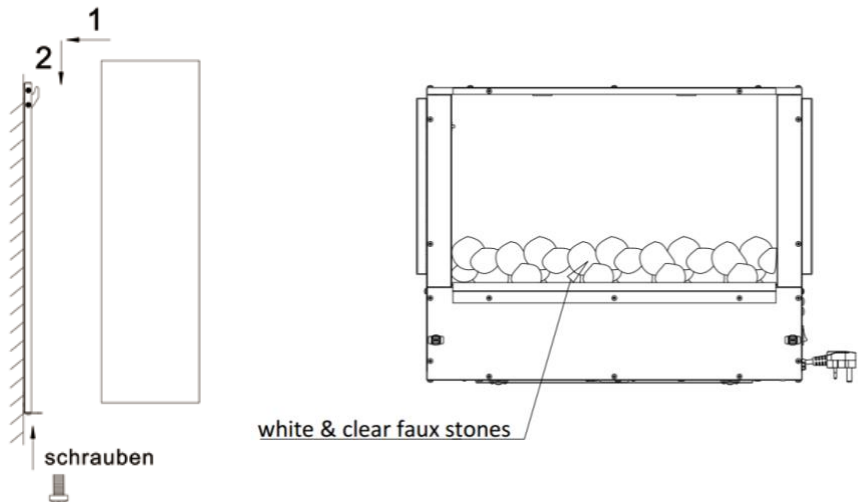

5.6 Hängen Sie die Glasfront an die Brennkammer, drücken Sie die Glasfront an und befestigen Sie die Front mit 2 Schrauben (M4 × 8) an der Oberseite der Brennkammer.

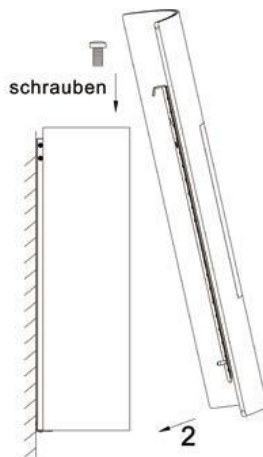

6. BEDIENUNGSANLEITUNG

WARNUNG! Betreiben Sie das Gerät nicht, wenn es beschädigt ist oder eine Fehlfunktion aufweist. Wenn Sie vermuten, dass das Gerät beschädigt ist oder eine Fehlfunktion aufweist, wenden Sie sich an einen qualifizierten Servicetechniker, um das Gerät zu überprüfen.

WARNUNG! Um die Brandgefahr zu verringern, halten Sie Textilien, Vorhänge oder andere brennbare Materialien mindestens 1 Meter vom Luftauslass entfernt.

Vergewissern Sie sich, dass der Stecker fest in der Steckdose sitzt. Fehlerhafte Steckdosenanschlüsse oder lose Stecker können zur Überhitzung der Steckdose führen.

Trennen Sie den Strom nicht vom Stromnetz während das Gerät läuft. Verwenden Sie die Funktionen auf der Fernbedienung, um das Feuer auszuschalten, und stellen Sie sicher, dass der Netzschalter vor dem Trennen in die Aus-Stellung gebracht wurde.

Vorbereitung vor Gebrauch

6.1 Das Gerät kann sowohl mit der Fernbedienung als auch mit den manuellen Bedienelementen am Gerät bedient werden.

HINWEIS: Um sowohl die Fernbedienung als auch manuelle Funktionen zu verwenden, muss der manuelle Ein- / Ausschalter auf "ON" stehen. Um zu verhindern, dass das Produkt zu heiß wird, gibt es eine Verzögerung von 10s beim Einschalten des Heizelements und eine Verzögerung von 10s beim Ausschalten des Heizungsgebläses.

Batterien

Stellen Sie sicher, dass die Batterien der Fernbedienung neu und korrekt eingelegt sind.

Hauptschalter

6.2 Der Netzschalter befindet sich auf dem Bedienfeld in der unteren rechten Ecke des Geräts.

6.3. Schalten Sie EIN (-) ein, bevor Sie die Fernbedienung oder die manuelle Steuerung betätigen.

6.4 Es ertönt ein langer Piepton, um anzuzeigen, dass der Kamin einsatzbereit ist.

6a. MANUELLE SYSTEMSTEUERUNG

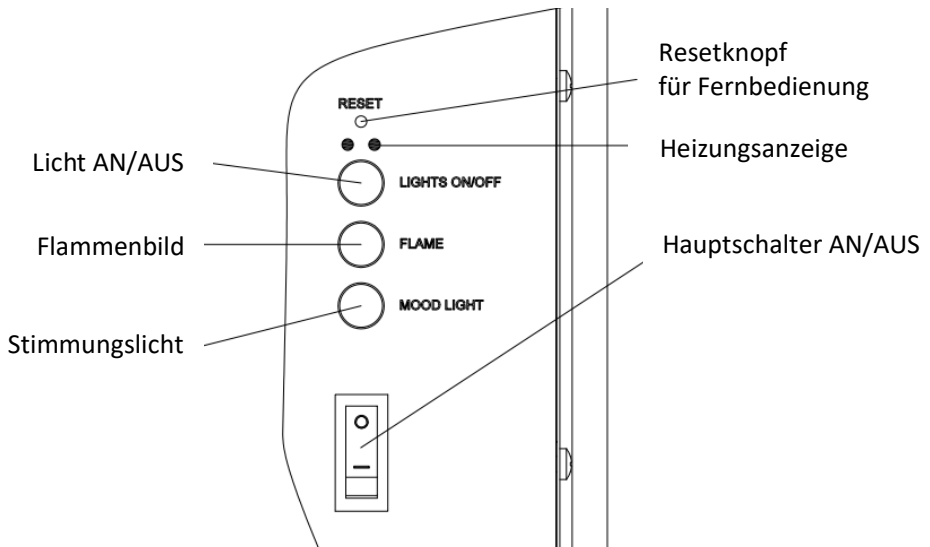

HINWEIS: Die manuelle Taste steuert grundlegende Funktionen, jedoch nicht alle Bedienelemente. Verwenden Sie die Fernbedienung, um alle Funktionen auszuführen.

6a.1 Die manuellen Tasten befinden sich unten rechts am Gerät.

6a.2 Drücken Sie "LIGHTS ON / OFF", um sowohl das Flammen- als auch das Stimmungslicht gleichzeitig ein- oder auszuschalten.

6a.3 Drücken Sie die Taste "FLAME", um die Farbe der Flamme (3 Arten) auszuwählen oder in die Position OFF zurückzukehren.

6a.4 Drücken Sie die "MOOD LIGHT" -Taste, um die Farbe des Stimmungslichts (13 Arten), den Farbzyklusmodus oder die Rückkehr zur OFF-Position auszuwählen.

HINWEIS: Die Fernbedienung des Geräts verliert den Speicher für alle Funktionseinstellungen, wenn der Schalter auf Aus gestellt ist. Wenn die Fernbedienung leer ist oder wenn Sie die Batterien wechseln, verliert nur die Flammenfunktion ihren Speicher und beeinflusst nicht die Timer-Einstellungen. Die Uhr muss jedoch möglicherweise angepasst werden.

6b. FERNBEDIENUNG

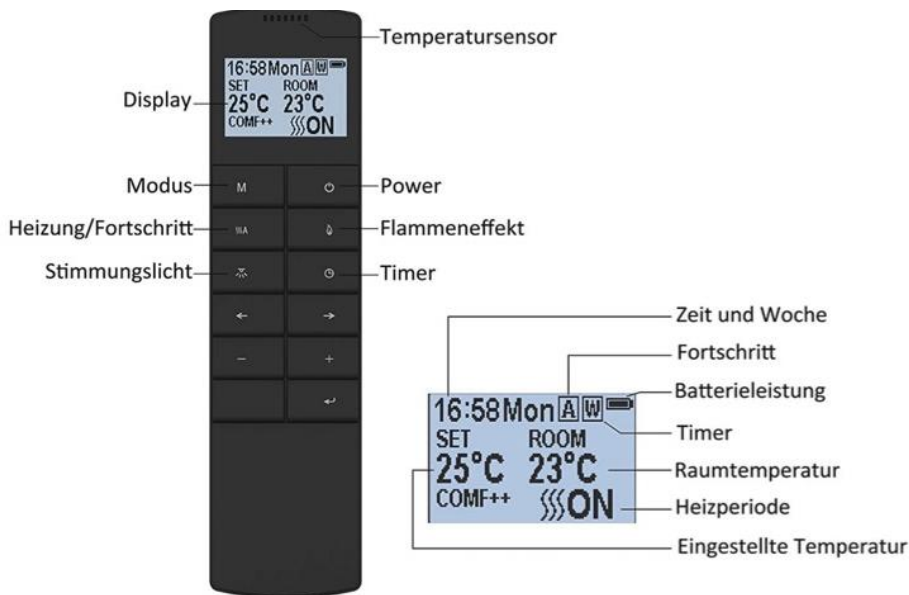

HINWEIS: Dies ist eine thermostatische Fernbedienung. Die Fernbedienung sollte sich im selben Raum wie der Kamin befinden und auf einer ebenen Fläche stehen. Die Fernbedienung muss vom Kamin weg platziert werden, damit die heiße Luft nicht den thermostatischen Messwert beeinflusst.

Die Kommunikationsfrequenz zwischen Gerät und Fernbedienung wurde bereits voreingerichtet. Wenn Sie die Fernbedienung nicht mit dem Gerät benutzen können, folgen Sie den Anweisungen 6b.34, um die Verbindung neu einzurichten.

Standby Modus der Fernbedienung

6b.1 Der rechts gezeigte Bildschirm, zeigt den Standby-Modus der Fernbedienung an.



An/Aus schalten

6b.2 Drücken Sie diese Taste , um den Flammeneffekt sowie das Heizgerät ein und auszuschalten.

6b.3 Drücken Sie diese Taste , um den



Flammeneffekt, täglich und im wöchentlichen Timer-Modus ein-/auszuschalten.

Flammeneffekt

- 6b.4 Drücken Sie  um den Bildschirm zur Einstellung des Flammeneffekts aufzurufen.
- 6b.5 Drücken Sie die Taste '←' und '→' um den 3-stufigen Flammeneffekt auszuwählen.
- 6b.6 Drücken Sie die '+' und '-' Taste um die 5 Helligkeitsstufen des Flammeneffekts sowie die AUS-Einstellung zu wählen.





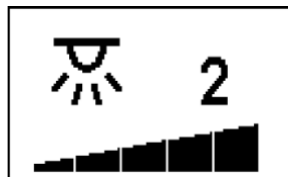

Stimmungslicht

- 6b.7 Drücken Sie  um den Einstellungsbildschirm für die Stimmungsbeleuchtung aufzurufen.
- 6b.8 Drücken Sie die Taste '←' und '→' um durch die 13 Farben des Stimmungslichts oder einen Farbzyklusmodus zu schalten.
- 6b.9 Drücken Sie die Taste '+' und '-' um die 5 Helligkeitsstufen des Stimmungslichts auszuwählen.



Normaler Modus

- 6b.10 Der normale Steuermodus ist werkseitig eingestellt. Ist dies nicht der Fall, drücken Sie die Taste **M** bis das Logo  in der oberen Ecke des Bildschirms angezeigt wird.
- 6b.11 Drücken Sie die Taste '+' und '-' um die Einstellungstemperatur von 17°C bis 25°C in zwei Intervallen einzustellen.
- 6b.12 Drücken Sie die Taste  **A** um die Heizung ein- auszuschalten. Ein und Aus wird am unteren Bildschirmrand angezeigt.

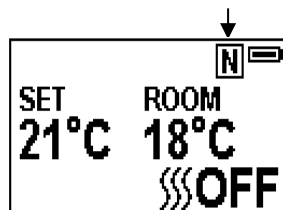

Anmerkung: Es ist normal, dass der Heizlüfter für einige Zeit nicht mehr läuft. Dies geschieht, weil die Raumtemperatur auf oder über der auf der Fernbedienung eingestellten Temperatur liegt. Die

Heizungsanzeige wird nach 10 Sekunden ausgeschaltet, wenn die Flamme eingeschaltet ist. Die Heizungsanzeige bleibt eingeschaltet, wenn Sie nur die Heizfunktion verwenden.

Timer:

HINWEIS: Diese Einstellung gilt nur für den normalen Modus. Dadurch kann das Gerät nach einer bestimmten Zeit in den Standby-Modus wechseln.

6b.13 Drücken Sie die Taste  um zwischen den Einstellungen AUS, sowie 0,5 Stunden bis 9 Stunden zu wechseln. Das Timer-Logo und die Uhrzeit werden auf dem Bildschirm angezeigt. Die Heizung muss in der ON-Position sein.

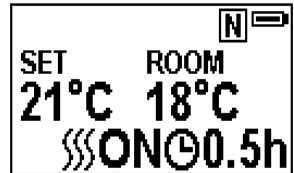

Die Heizung kann automatisch mit dem täglichen Timer und dem wöchentlichen Timer auf der Fernbedienung betrieben werden.

Stellen Sie Tag, Zeit und ihre gewünschte Temperatur ein.

6b.14 Drücken Sie die Taste  um die Fernbedienung zur aktivieren. Halten Sie die Taste **M** für 3 Sekunden gedrückt, um den Einstellungsbildschirm aufzurufen.

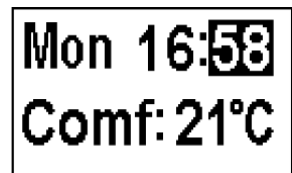

6b.15 Drücken Sie die Taste '←' und '→' um Tag, Uhrzeit oder ihre gewünschte Temperatur zu wählen. Die ausgewählte Funktion wird hervorgehoben.

6b.16 Drücken Sie die Taste '+' und '-' um den Wert einzustellen.

- Zeit: 24-Stunden System
- Wählen Sie ihre gewünschte Temperatur von 15-25°C.
- Temperatureinheit: °C、°F

Timer für tägliches Heizen

6b.17 Die folgenden Zeilen sind voreingestellte Heizzeiten, die auf Wunsch geändert werden können.

06:00 bis 08:30

17:00 bis 22:00

6b.18 Drücken Sie die Taste **M** bis  in der oberen rechten Ecke des Bildschirms angezeigt wird und geben Sie dann den täglichen Heizintervall ein.

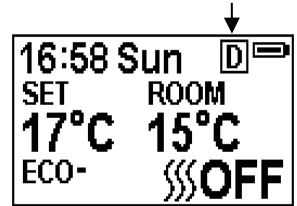

6b.19 Halten Sie die Pfeiltaste  für 6 Sekunden gedrückt, um die Einstellungen für den täglichen Timer aufzurufen. Maximal drei Heizzeiten pro Tag.

- Drücken Sie '←' oder '→' um Stunde oder Minute auszuwählen, drücken Sie '+' oder '-' um die Uhrzeit einzustellen.
- Der Minutenanzeiger wird um 15 Minuten pro drücken erhöht/verringert.
- Halten Sie die Taste  3 Sekunden lang gedrückt oder warten Sie 10 Sekunden, um die Einstellung der Heizzeit zu speichern und zu beenden.

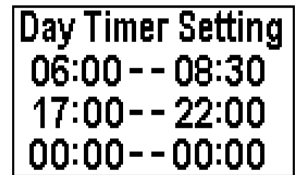

6b.20 Einstellen der Solltemperatur

- Drücken Sie die Taste '+' oder '-' um die Temperatur auf der Basis ihrer gewünschten Temperatureinstellung zu erhöhen oder zu verringern.
- ECO bedeutet 2°C niedriger als ihre gewünschte Temperatureinstellung.
ECO- bedeutet 4°C niedriger.
COMF+ bedeutet 2°C höher.
COMF++ bedeutet 4°C höher.

6b.21 Um Ihre täglichen Timer-Einstellungen zu überprüfen, drücken Sie .

6b.22 Wenn die Heizung ausgeschaltet werden

muss, muss zum Ausschalten in den Normalmodus zurückgekehrt werden.

Timer für wöchentliches Heizen

6b.23 Es gibt voreingestellte Heizzeiten, die auf Wunsch geändert werden können.

Von Montag bis Freitag

06:00 bis 08:30

17:00 bis 22:00

Von Samstag bis Sonntag

06:30 bis 09:30

11:00 bis 13:00

17:00 bis 22:00

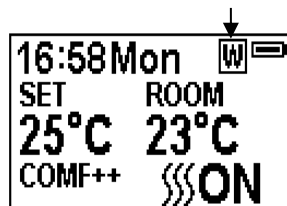

6b.24 Drücken Sie **M** bis  in der oberen rechten Ecke des Bildschirms angezeigt wird und geben Sie dann den Wochentimer Heizmodus ein.

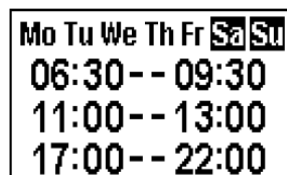
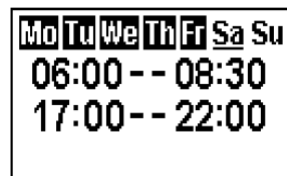

6b.25 Halten Sie die Taste  6 Sekunden lang gedrückt, um den Wochentimer zu aktivieren.

- Drücken Sie '←' oder '→' um den Cursor zu bewegen (blinkende Unterstreichung). Drücken Sie die Taste  in der entsprechenden Wochenposition, um die aktuelle Einstellung auszuwählen (das Zeichen ist hervorgehoben) oder um abzubrechen (das Zeichen wird normal angezeigt). Es können mehrere Tage zusammen ausgewählt werden.
- Drücken Sie die Taste '→' um den Cursor zum Einstellungsbereich für die Zeitperiode zu bewegen. Drücken Sie '←' oder '→' um Stunden oder Minuten auszuwählen. Drücken Sie '+' oder '-' bis zu gewünschter Zeit.
- Maximal 3 Heizzeiten pro Tag
- Pro Tastendruck wird die Minutenzahl um 15 Minuten erhöht/verringert.



- Drücken Sie die Taste  um die Heizzeiten für den/die ausgewählten Tag(e) einzustellen und zur Wochenübersicht zurückzukehren.
- Halten Sie die Taste  3 Sekunden lang gedrückt oder warten Sie 10 Sekunden, um die Heizzeiteinstellung zu speichern und zu beenden.

6b.26 Drücken Sie die Taste '←' und '→' um ihre Wochen-Timer-Einstellungen zu überprüfen.

6b.27 Wenn die Heizung ausgeschaltet werden soll, müssen Sie zum Ausschalten in den normalen Steuerungsmodus zurückkehren.

Erweiterte Einstellungen

6b.28 Drücken Sie im Tages- und Wochenmodus auf  **A**:

6b.29 Um die Heizung auszuschalten, wenn die Heizung während einer voreingestellten Heizperiode eingeschaltet ist..

6b.30 Um die Heizung einzuschalten, wenn die Heizung zwischen voreingestellten Heizzeiten ausgeschaltet ist.

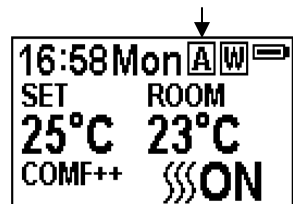

Angepasste Startkontrolle

6b.31 Ja nach Raumtemperatur und Solltemperatur schaltet sich die Heizung automatisch ein, um den Raum zur eingestellten Zeit auf die eingestellte Temperatur zu erwärmen. Wenn ihr Timer beispielsweise auf 18:00 Uhr eingestellt ist und die Temperatur auf 23°C eingestellt ist, wird die Heizung um 17.30 Uhr eingeschaltet, um sicherzustellen, dass der Raum um 18:00 Uhr 23°C warm ist.

Offene Fenster Erkennung

6b.32 Wenn der Sender einen schnellen Abfall der Raumtemperatur erkennt, wird dies als offenes Fenster gewertet. Das Warnsymbol wird angezeigt und die Heizung wird

automatisch ausgeschaltet.

- 6b.33 Nachdem die Innentemperatur angestiegen ist oder eine manuelle Übersteuerung der Warnung (durch Bestätigen der Fernbedienung) erfolgt ist, kehrt das Gerät in den normalen Betriebszustand zurück.



Richten Sie die Kommunikation zwischen der Fernbedienung und dem Gerät ein.

- 6b.34 Die folgenden Schritte sollten vor der Programmierung, beim Wechsel zu einer neuen Fernbedienung oder falls das Gerät nicht mehr von der Fernbedienung gesteuert werden kann, ausgeführt werden.

- Halten Sie die Reset-Taste am Gerät 3 Sekunden lang gedrückt (Stiftspitze kann erforderlich sein), bis Sie drei kurze Pieptöne von der Einheit hören, anschließend lassen Sie die Taste los
- Drücken Sie die Taste  auf der Fernbedienung. Die Programmierung ist beendet, sobald Sie einen langen Piepton vom Gerät hören.

- 6b.35 Das Zurücksetzen der Programmierung für die Fernbedienung ist erforderlich, wenn das Gerät falsch funktioniert oder die Fernbedienung nicht ordnungsgemäß funktioniert.



- Öffnen Sie die hintere Abdeckung der Fernbedienung.
- Drücken Sie die Rest-Taste an der Fernbedienung
- Befolgen Sie die Schritte 6b.34

Resetten des Überhitzungsschutz

- 6b.36 Das Gerät ist mit einer elektronischen Sicherheitssteuerung (E.S.) ausgestattet. Dies ist eine Sicherheitsvorrichtung, die das Gerät ausschaltet,

wenn es aus irgendeinem Grund zu einer Überhitzung kommt z.B. durch abdecken der Heizung. Wenn die Heizung aufhört zu arbeiten, während der Flammeneffekt normal weiterarbeitet, zeigt dies an, dass die E.S. in Betrieb ist. Die Steuerung kann erst wieder ein gestellt werden, nachdem das Gerät abgekühlt und das Gerät zurückgesetzt wurde. Die Wiederherstellung der E.S. Kontrolle verläuft wie folgt:

6b.37 Schalten Sie das Gerät aus (Manueller Ein / Aus-Schalter) und lassen Sie es ca. 10-15 Minuten lang ausgeschaltet.

6b.38 Entfernen Sie eventuelle Verstopfungen am Ausgang des Heizlüfters usw. Stellen Sie sicher, dass die Stromversorgung währenddessen mit der Steckdose unterbrochen ist.

6b.39 Schalten Sie das Gerät wieder ein und die E.S. Kontrolle wird zurückgesetzt.

6b.40 Stellen Sie sicher, dass das Gerät ordnungsgemäß funktioniert. Wenn die E.S. Kontrolle nicht ordnungsgemäß funktioniert, sollte das Gerät von einem qualifizierten Fachmann überprüft werden.

7. INSTANDHALTUNG

WARNUNG: VOR JEDER WARTUNG ODER REINIGUNG DES KAMINS, MUSS DAS GERÄT VOM STROMNETZ GETRENNT WERDEN UND ABKÜHLEN.

BATTERIEWECHSEL DER FERNBEDIENUNG

7.1 Wenn die Batterien voll geladen sind, wird dieses Symbol angezeigt 

7.2 Wenn die Batterien halb voll sind, wird dieses Symbol angezeigt 

7.3 Wenn die Batterien leer sind und sofort ausgetauscht werden müssen, wird dieses Batteriesymbol angezeigt 

7.4 Ein Batteriewechsel wird nach einem Jahr empfohlen. Die Batterien sind 1,5 V Alkaline AAA Batterien.

7.5 Entsorgen Sie die alten Batterien in einer geeigneten Recyclinganlage.

Reinigung des Kamins

Reinigungs- oder Poliermittel werden nicht empfohlen. Fingerabdrücke oder andere Markierungen auf der Frontglasscheibe können mit einem weichen, feuchten, fusselfreien Tuch und mit einem hochwertigen Haushaltsglasreiniger entfernt werden. Die vordere Glasscheibe sollte immer vollständig mit einem sauberen, fusselfreien Tuch oder Papiertuch getrocknet werden.

VORSICHT: Scheuermittel sollten nicht für die Glasplatte verwendet werden. Flüssigkeiten sollten nicht direkt auf die Oberfläche des Geräts gesprüht werden.

8. ENTSORGUNG



Entsorgung von elektronischen und elektrischen Geräten

Das Symbol auf dem Produkt oder seiner Verpackung weist darauf hin, dass dieses Produkt nicht als normaler Haushaltsabfall zu behandeln ist, sondern an einer Annahmestelle für das Recycling von elektrischen und elektronischen Geräten abgegeben werden muss. Leisten auch Sie einen Beitrag zum korrekten Entsorgen

dieses Produkts und schützen Sie die Umwelt und die Gesundheit Ihrer Mitmenschen. Umwelt und Gesundheit werden durch falsches Entsorgen gefährdet.



Entsorgung von Batterien

Batterien (Akkus) dürfen nicht im normalen Hausmüll entsorgt werden, sondern müssen an entsprechenden Sammelstellen abgegeben werden.

WARNHINWEISE

- Batterien nie anzünden → EXPLOSIONSGEFAHR
- Batterien nie öffnen, kurzschließen oder beschädigen, da dies zu Verletzungen führen kann.



Dieses Gerät entspricht den Sicherheitsnormen EN 60335-1 und EN 60335-2-30, die die grundlegenden Anforderungen der Niederspannungsrichtlinie 2014/35 / EU und der EMV-Normen EN 55014-1 abdecken. EN 55014-2; EN 61000-3-2 und EN 61000-3-3, die die grundlegenden Anforderungen der Europäischen Elektromagnetischen Verträglichkeit 2014/30 / EU und die RED - Normen EN300220-2, EN301489-

1, EN301489-3 und EN6247 abdecken. Die den grundlegenden Anforderungen der Europäischen Funkanlagenrichtlinie 2014/53 / EU entsprechen.

Steuerplatine	Fernbedienungsempfänger	Fernbedienungssender
Hardware: RC01-041A01 Software: V1	Hardware: RF290B V1.2	Frequenz: ASK/OOK 433.92MHZ Maximale Sendeleistung: 10mW Hardware: RF290A-TX-V1.3 Software: RF290A_C_V0.6.0.hex

IN & OUT HOUSE GmbH
Tel: 0(800)-0008209



EU-Konformitätserklärung

Hersteller/
Inverkehrbringer:

IN & OUT HOUSE GmbH
Landrat-Kaptain-Str. 51
D-52372 Kreuzau

Produkt: Elektroamin EF159L, EF159P
EAN: 4260376086039, 4260672440825
Modellnummer: EF159L, EF159P

Das bezeichnete Produkt entspricht den wesentlichen Schutzanforderungen folgender Richtlinien:

- 2014 / 53 / EU
- 2011 / 65 / EU
- 2015 / 863 / EU

Die Übereinstimmung des bezeichneten Produkts mit den Bestimmungen der Richtlinien wird durch die Einhaltung folgender Normen nachgewiesen:

- EN 60335-1:2012+A11+A13+A1+A14+A2
- EN 60335-2-30:2009+A11
- EN 62233 :2008
- EN 62479:2010
- EN 55014-1:2017
- EN 55014-2:2015
- EN IEC 61000-3-2:2019
- EN 61000-3-3:2013
- EN 301489-1 V3.1.1:2017
- EN 301489-3 V3.1.1:2017
- EN 300 220-2 V3.1.1:2017
- EN IEC 62321-3-1:2013
- EN IEC62321-8:2017

A handwritten signature in black ink, appearing to read 'S. Wenzel'.

Sascha Wenzel
-Geschäftsführer-

Kreuzau, den 22.07.2020