

ROLLODRIVE 55



INHALTSVERZEICHNIS

Sicherheit und Hinweise	4
EU-Konformitätserklärung	5
Bestimmungsgemäße Verwendung	6
Nicht bestimmungsgemäße Verwendung	6
Technische Daten	7
Abmessungen	8
Benötigte Werkzeuge	9
Lieferumfang	9
Produktabbildung	10
Funktionsbeschreibung	11
A Montage	12
B Obere Endlage einstellen	30
C Untere Endlage einstellen	31
D Endpunkte verändern/korrigieren	32
E Manuelle Bedienung	33
F Automatikbetrieb: Öffnungs- und Schließzeiten einstellen	35
G Automatikbetrieb: Manuell- Automatikumschaltung	36
H Werksreset	37
I Hinderniserkennung	38
J Blockiererkennung	39
K Ausbau	40
L Optionales Zubehör: Sonnensensor	45
M Einstellen der Lichtempfindlichkeit	47
N Ein- und Ausschalten der Sonnenfunktion	47

SICHERHEIT UND HINWEISE

Sehr geehrte Kundin, sehr geehrter Kunde,



bitte lesen Sie vor der Montage und Inbetriebnahme diese Anleitung sorgfältig durch. Beachten Sie alle Sicherheitshinweise, bevor Sie mit den Arbeiten beginnen. Bewahren Sie die Anleitung gut auf und unterweisen Sie alle in Frage kommenden Personen im sicheren Gebrauch mit dem Produkt. Kinder dürfen nicht mit dem Gerät spielen. Übergeben Sie diese Anleitung bei einem Besitzerwechsel auch dem neuen Besitzer. Bei Schäden, die durch unsachgemäßen Gebrauch oder durch fehlerhafte Montage entstehen, erlischt jeder Gewährleistungsanspruch.

SICHERHEITSHINWEISE ZUR MONTAGE





Es besteht Verletzungsgefahr durch Stromschlag. Vor Arbeiten an elektrischen Anlagen (z.B. bei Außenreinigung) müssen diese spannungsfrei geschaltet werden. Bei Berühren von elektrischen Komponenten besteht Lebensgefahr durch Stromschlag.

- Treffen Sie Sicherheitsmaßnahmen gegen unbeabsichtigtes Einschalten. Trennen Sie die Zuleitung allpolig vom Netz und sichern Sie diese gegen Wiedereinschalten. Dies gilt auch bei Wartung und Reparatur an elektrischen Rollladenanlagen.
- Erforderliches Fachwissen des Installateurs: Elektrischer Anschluss, Montage und Inbetriebnahme des Produkts müssen durch eine ausgebildete Elektrofachkraft nach den Anweisungen in dieser Anleitung erfolgen.
- Bei Verwendung einer Zuleitung mit Netzstecker müssen die Netzsteckdose und der Netzstecker immer frei zugänglich sein.
- Eine unsachgemäße Installation kann zu schweren Personen- oder Sachschäden führen.
- Der Einsatz defekter Produkte kann zur Gefährdung von Personen und zu Sachschäden führen (Stromschlag, Kurzschluss). Verwenden Sie daher niemals defekte oder beschädigte Produkte.
- Alle Reparaturen dürfen nur vom autorisierten Kundendienst durchgeführt werden
- Die Vorschriften des örtlichen Energieversorgers sowie alle aktuell gültigen Normen und Vorschriften für die Elektroinstallation sind zu beachten.
- Vergleichen Sie die Angaben zur Spannung/Frequenz auf dem Typenschild mit denen des örtlichen Netzes.
- Das Produkt nur in trockenen Räumen verwenden (IP20).

- Das Produkt und die Verpackung sind kein Spielzeug. Halten Sie Kinder davon fern, es besteht Verletzungs- oder Erstickungsgefahr.
- Das Produkt nicht öffnen, Verletzungsgefahr.
- Es besteht Verletzungsgefahr, da der Rollladen ungebremst herunterfallen kann. Sichern Sie den Rollladen gegen Herunterfallen. Halten Sie das Gurtband gut fest, damit der Rollladen nicht ungebremst herunterfällt. Lassen Sie sich beim Entriegeln von einer zweiten Person helfen.
- Beobachten Sie den Rollladen während der Einstellung und im normalen Betrieb und halten Sie Personen aus dem Fahrbereich der Rollladenanlage fern. Der Fahrbereich der Rollladenanlage muss während des Betriebs einsehbar sein. Es besteht Verletzungsgefahr.
- Kinder oder Personen, die aufgrund mangelnder physischer, psychischer oder sensorischer Eigenschaften nicht in der Lage sind, das Produkt sicher und umsichtig zu bedienen, dürfen das Produkt nicht benutzen oder montieren. Kinder dürfen nicht mit dem Produkt spielen. Das Produkt kann von Kindern ab 8 Jahren und darüber sowie von Personen mit verringerten physischen, sensorischen oder psychischen Fähigkeiten oder Mangel an Erfahrung und Wissen benutzt werden, wenn sie beaufsichtigt oder bezüglich des sicheren Gebrauchs unterwiesen wurden und die daraus resultierenden Gefahren verstehen. Reinigung und Benutzerwartung dürfen nicht von Kindern ohne Beaufsichtigung durchgeführt werden.

EU-KONFORMITÄTSERKLÄRUNG

Der Rollladengurtantrieb (Art. Nr.  22755,  22725) erfüllt die geltenden Anforderungen der europäischen und nationalen Richtlinien. Die Konformität wurde nachgewiesen. Der vollständige Text der EU-Konformitätserklärung ist unter der folgenden Internetadresse verfügbar: <http://www.schellenberg.de> (Menüpunkt „Service“ im Download-Center)



Nicht im Hausmüll entsorgen! Das Produkt ist recyclingfähig und kann im Wertstoffhof oder an einer anderen Sammelstelle für elektrischen Hausmüll abgegeben werden.



Maschinenrichtlinie
2006/42/EG

EMV-Richtlinie
2014/30/EU

RoHs Richtlinie
2011/65/EU

BESTIMMUNGSGEMÄSSE VERWENDUNG

- Das Produkt ist ausschließlich für den Betrieb von Rollladenanlagen über das Gurtband gedacht. Verwenden Sie das Produkt nur zum Heben und Senken von glatten Rollläden mit zulässigem Gurtband. Die Rollladenanlage muss hierzu den technischen Voraussetzungen des Produktes entsprechen.
- Eine andere oder darüber hinausgehende Verwendung gilt als nicht bestimmungsgemäß.
- Für Personenschäden, Sachschäden und Folgeschäden bei nicht bestimmungsgemäßer Verwendung haftet die Alfred Schellenberg GmbH nicht.
- Nach der Norm EN 13659 muss dafür Sorge getragen werden, dass die für die Behänge festgelegten Verschiebungsbedingungen nach EN 12045 eingehalten werden. In ausgerollter Stellung muss bei einer Kraft von 150 N in Aufwärtsrichtung an der Unterkante die Verschiebung mindestens 40 mm betragen. Dabei ist besonders darauf zu achten, dass die Ausfahrgeschwindigkeit des Behanges auf den letzten 0,4 m kleiner als 0,15 m/s sein muss.
- Die Rollladenanlage und deren Teile müssen in einem einwandfreien Zustand sein. Mängel an der Anlage oder deren Teile müssen vor dem Einbau des Produktes behoben werden.
- Am Einsatzort muss bauseitig eine frei zugängliche 230 V / 50 Hz Netzsteckdose vorhanden sein (siehe Seite 28).
- Die Montagefläche für das Produkt muss eben und tragfähig sein.
- Verwenden Sie nur Original-Einsatzteile, so vermeiden Sie Fehlfunktionen bzw. Schäden am Gerät.
- Eine schlechte Gurtbandführung kann das Gurtband zerstören und das Produkt unnötig belasten. Montieren Sie das Produkt so, dass das Gurtband möglichst senkrecht in den Rollladengurt-Antrieb einläuft. Dadurch vermeiden Sie unnötige Reibung und Verschleiß.

NICHT BESTIMMUNGSGEMÄSSE VERWENDUNG

- Die Verwendung des Produktes für andere als die zuvor genannten Anwendungsbereiche ist nicht zulässig.
- Bei Verwendung des Produktes im Außenbereich besteht Lebensgefahr durch Kurzschluss und Stromschlag.
- Montieren und betreiben Sie das Produkt niemals im Außenbereich.
- Mechanische Verriegelungen jeder Art sind für den automatisierten Betrieb mit dem Produkt nicht geeignet.

TECHNISCHE DATEN

Betriebsspannung Netzteil	230 V / 50 Hz
Nennleistung	70 Watt
Leistung Stand-by	ca. 1 Watt
Drehmoment	8 Nm
Nenndrehzahl	36U/min
Max. Zugkraft / Anfangszugkraft	30 kg
Kurzzeitbetrieb	4 Minuten
Schutzart	IP 20 (nur für trockene Räume)
Schutzklasse	II
Einstellbereich Sonnenautomatik	2.000 bis 20.000 Lux
Abmessungen	siehe Seite 8
Zulässige Gurtbandbreiten	23 mm (Maxi-Gurtband) und 14 mm (Mini-Gurtband)
Gurtlänge	Maxi: 4,0 m bei 1,3 mm Gurtstärke 5,0 m bei 1,0 mm Gurtstärke Mini: 4,0 m bei 1,3 mm Gurtstärke
Max. Rollladenfläche	5,0 m ² Kunststoff 2,5 m ² Aluminium
Schalldruckpegel	LpA ≤ 70 dB (A)

Hinweise:

Die Angaben sind Richtwerte und gelten für eine ideale Einbausituation. Aufgrund von bauseitigen Gegebenheiten können die Werte abweichen.

Verwenden Sie das Produkt nur mit Rollladengurten der in der Tabelle „Technische Daten“ angegebenen Maße. Falsche Rollladengurtlängen und -breiten führen zu Beschädigungen. Tauschen Sie den alten Rollladengurt aus, wenn die Anforderungen nicht erfüllt sind.

Achtung: Bitte regelmäßig den Behang und auch das Gurtband auf Unversehrtheit überprüfen. Bei Gefahr Anlage außer Betrieb setzen und Reparatur durch einen Fachbetrieb veranlassen.

Anmerkung: Da auch die Gurtscheibe im Rollladenkasten durch Alterung deren Festigkeit verliert, empfehlen wir diese nach längerer Einsatzzeit zu überprüfen und ggf. austauschen zu lassen.

Falls die maximale Motor-Laufzeit von 4 Minuten überschritten wird, blinkt die LED-Uhr schnell und der Motor stoppt. Nach ca. 60 Minuten hat der Motor wieder volle Betriebsbereitschaft.

ABMESSUNGEN

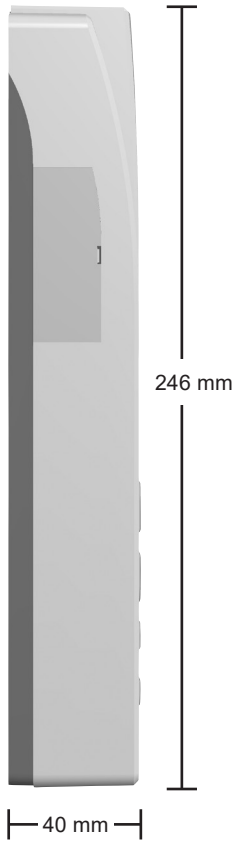
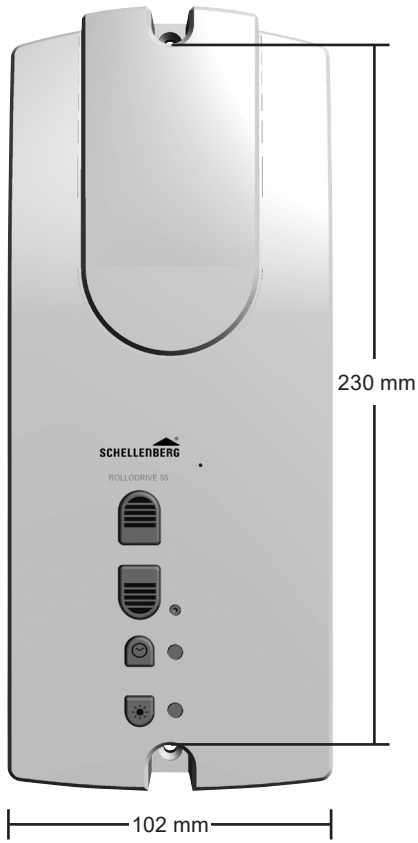



1x



1x



A

1x

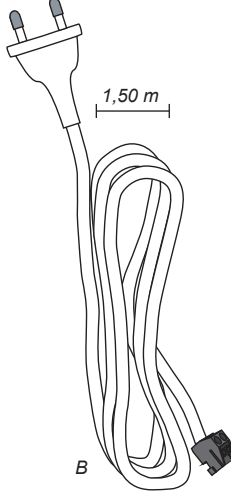

B

2x



C

2x



1x

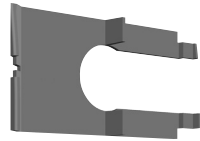

D

1x



E

1x



F

1x



G

1x



H

1x



J

1x



I

PRODUKTABBILDUNG

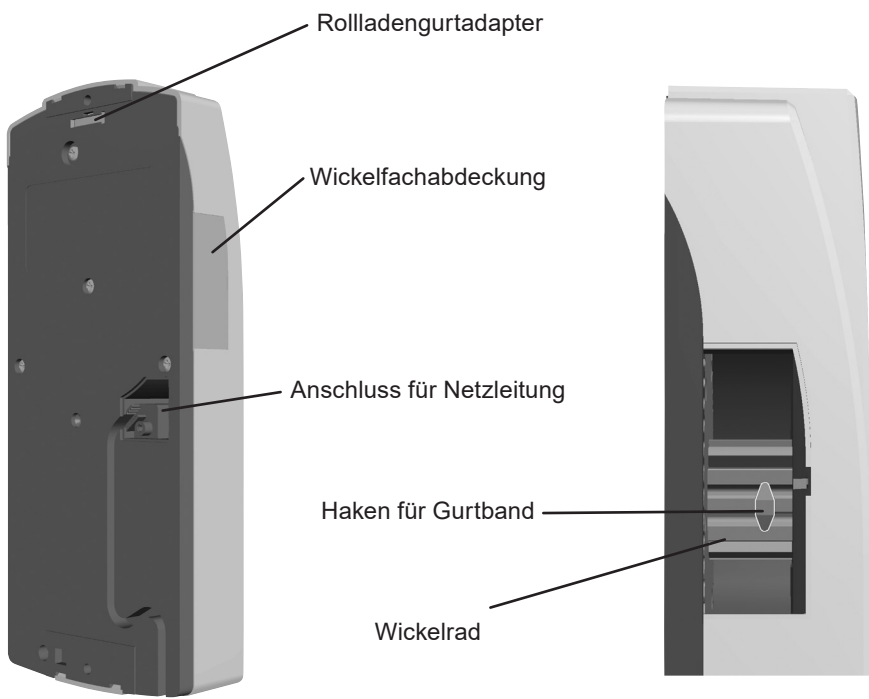
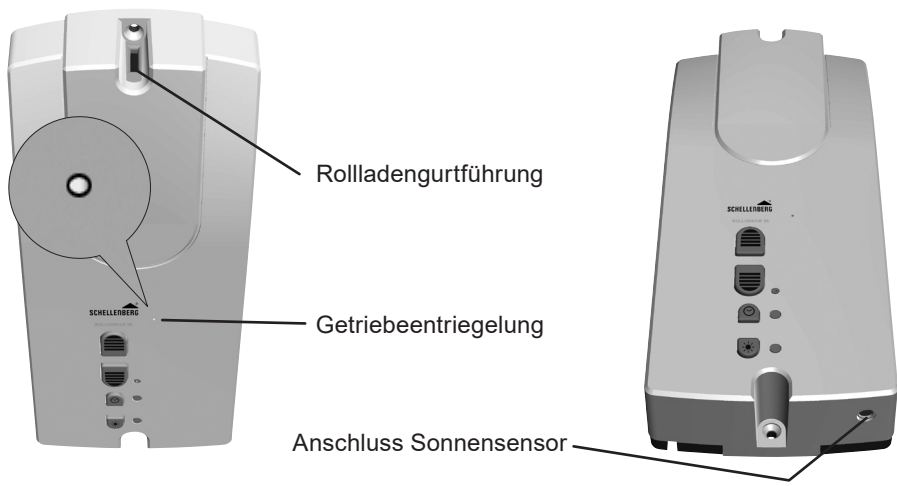



Detailbeschreibung zu allen LEDs: ⑤ / ⑥

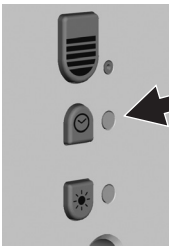

LED aus

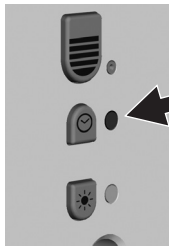

LED an



LED blinkt

A MONTAGE

1.

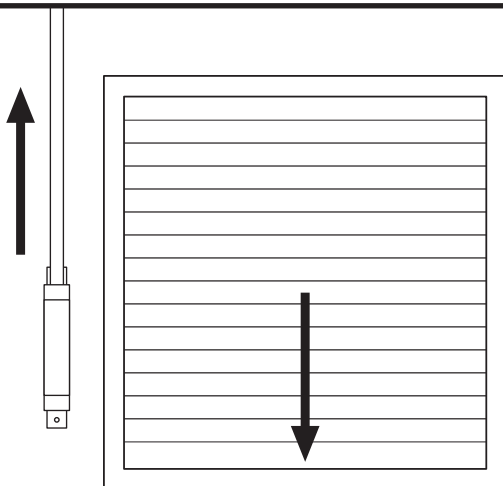

2.

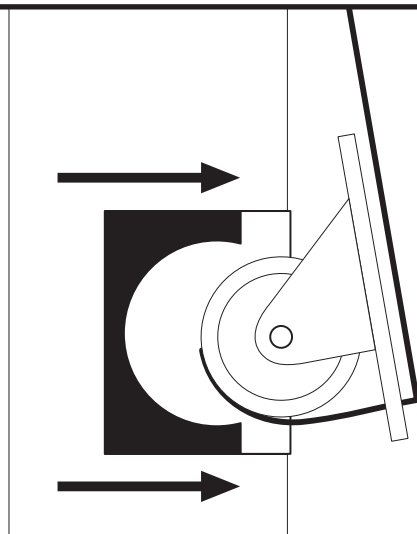

Alten Einlasswickler ausbauen. Gurt vorsichtig abwickeln. Achtung!
Die Trommel ist gespannt. Handschuhe tragen – Verletzungsgefahr!

3.

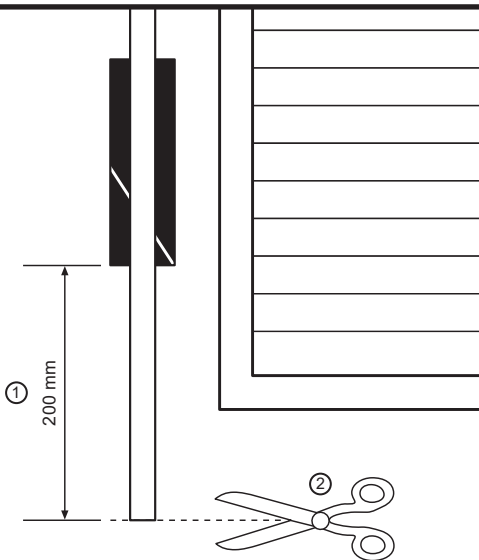
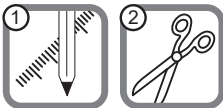

4.

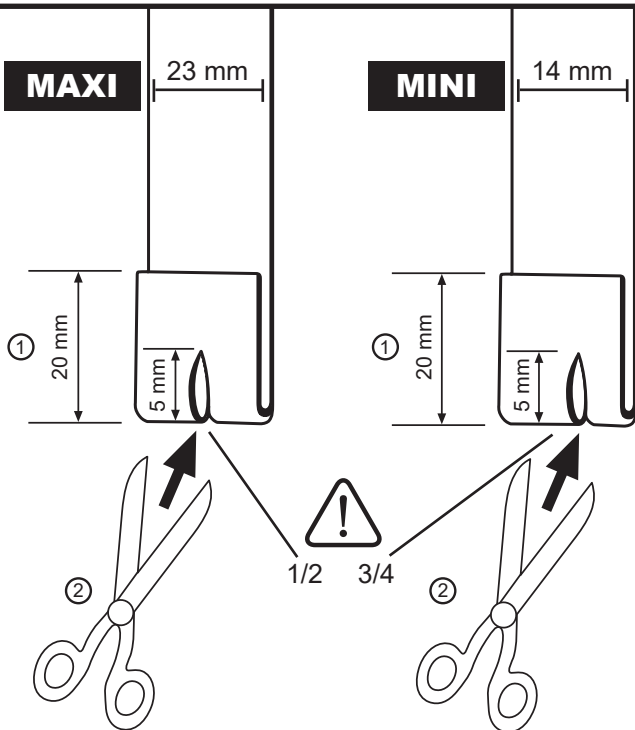
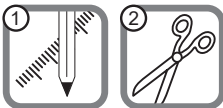

6.

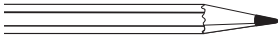

Sicherheitshinweis zur Montage!

Eine schlechte Gurtbandführung kann das Gurtband zerstören und das Produkt unnötig belasten. Montieren Sie das Produkt so, dass das Gurtband möglichst senkrecht in das Produkt einläuft, Sie vermeiden dadurch unnötige Reibung und Verschleiß.



Bei falscher Montage können Sachschäden entstehen. Während des Betriebs sind starke Kräfte wirksam, die eine sichere Montage auf einem festen Untergrund erfordern.

7.

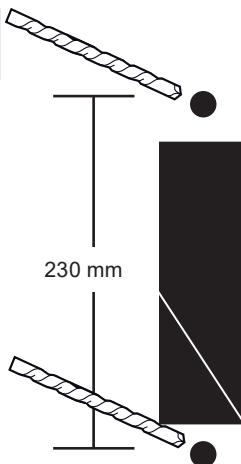

8.

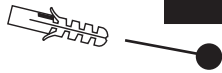
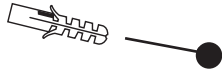

9.

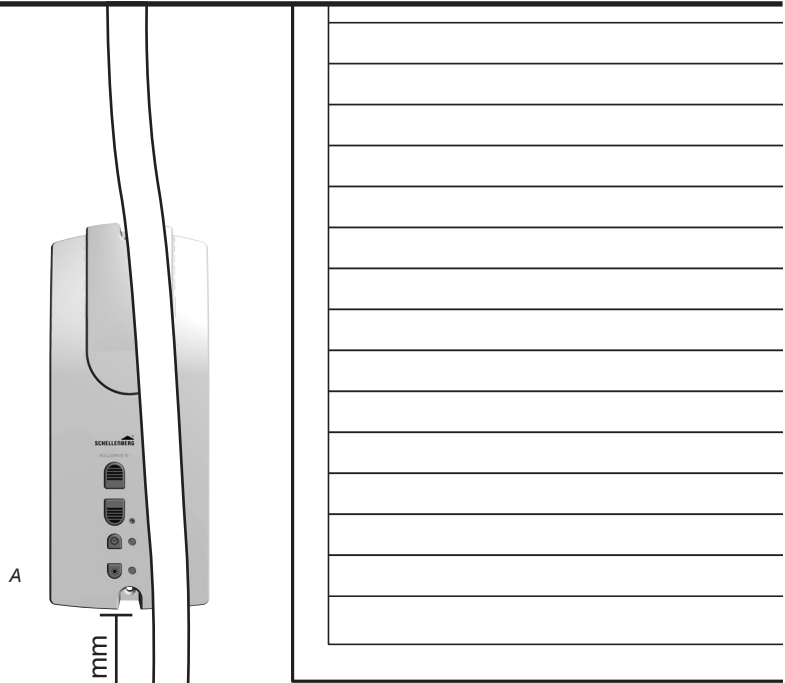

MAXI

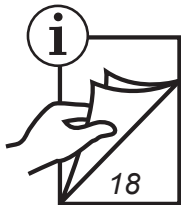
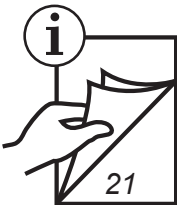

10.



MAXI

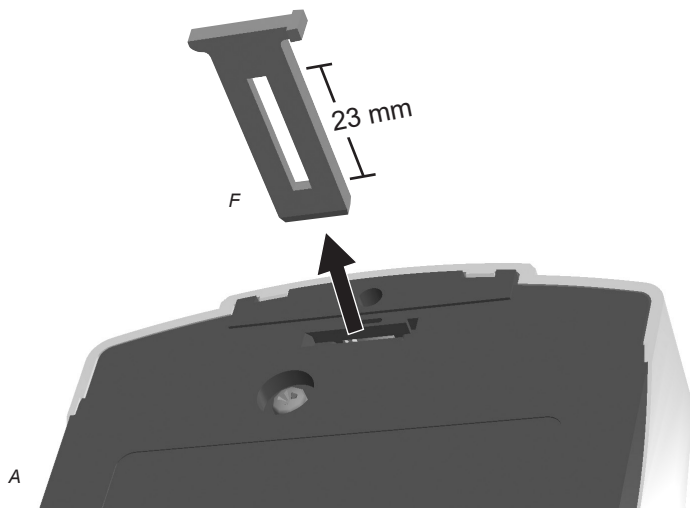
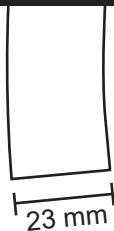

11.

MINI

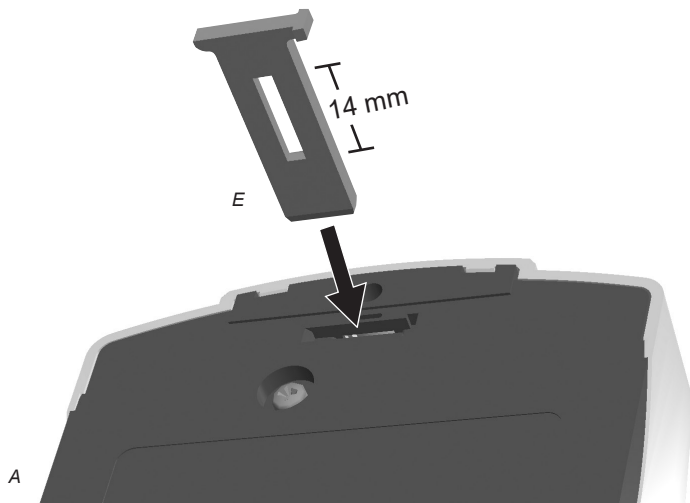

12.

MINI

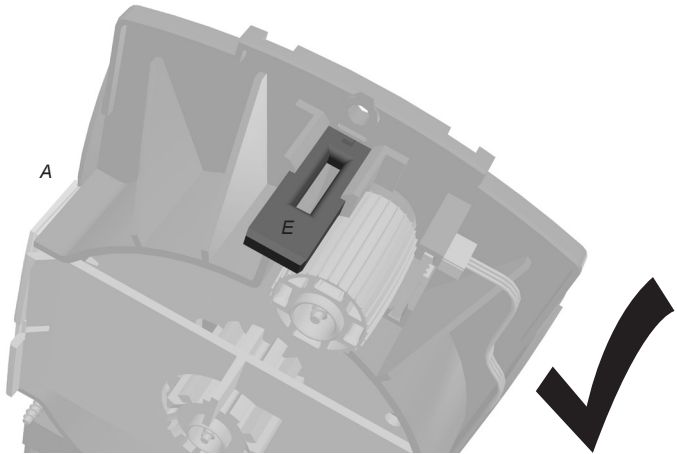

13.

MINI

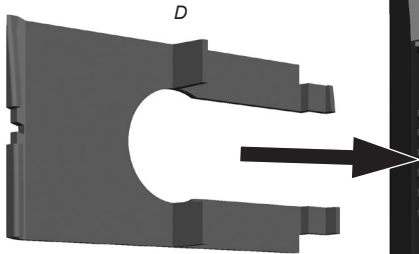
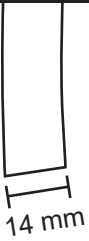

MINI

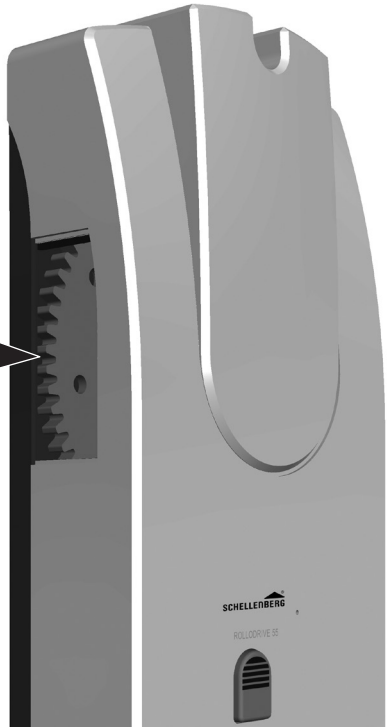

14.

MINI

14 mm

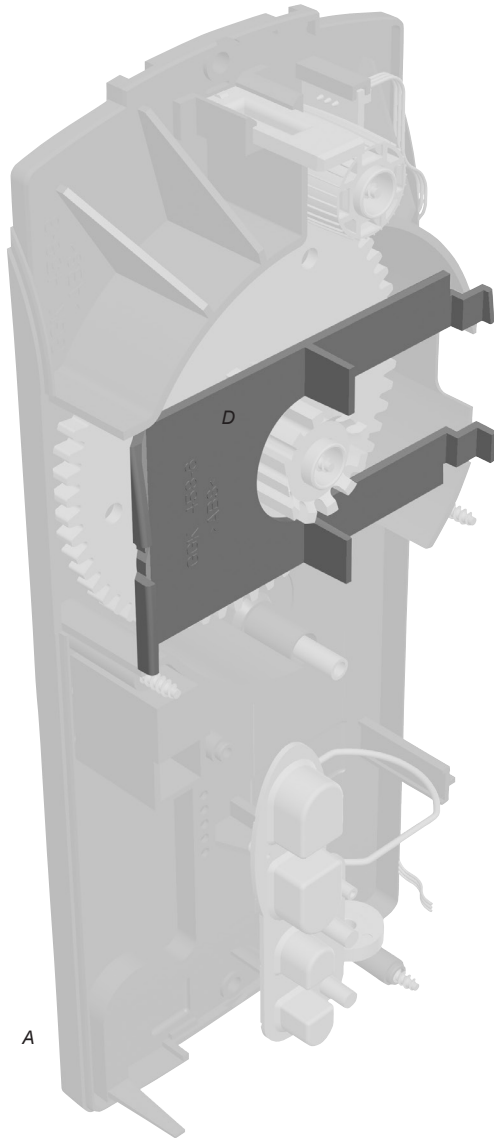

15.



Ein beschädigtes Anschlusskabel kann einen Kurzschluss verursachen.

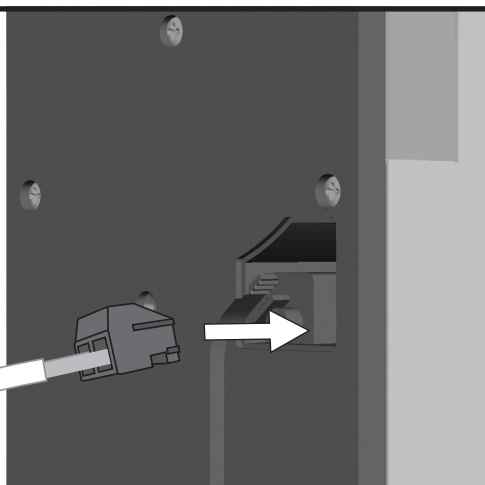
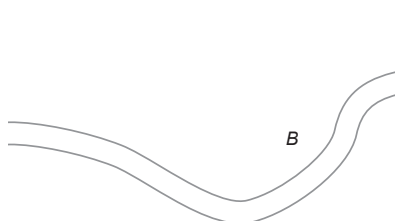

Achten Sie auf eine sichere Verlegung des Anschlusskabels.

Das Anschlusskabel darf beim Anschrauben des Produktes nicht gequetscht und beschädigt werden.

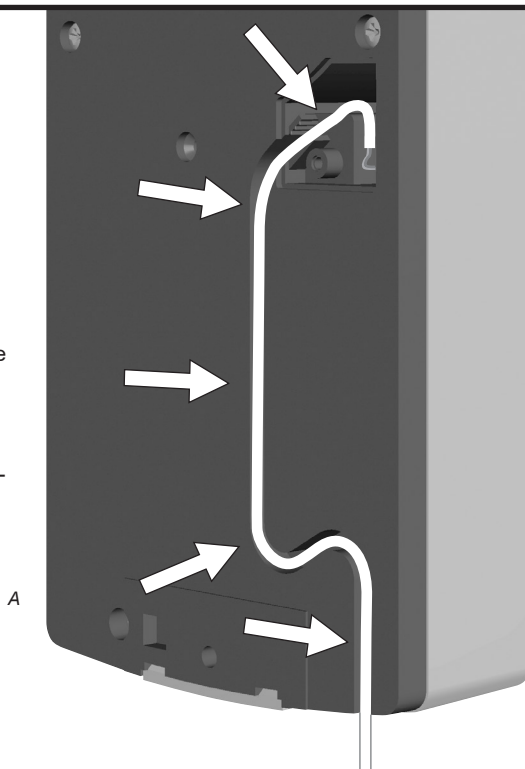

16.

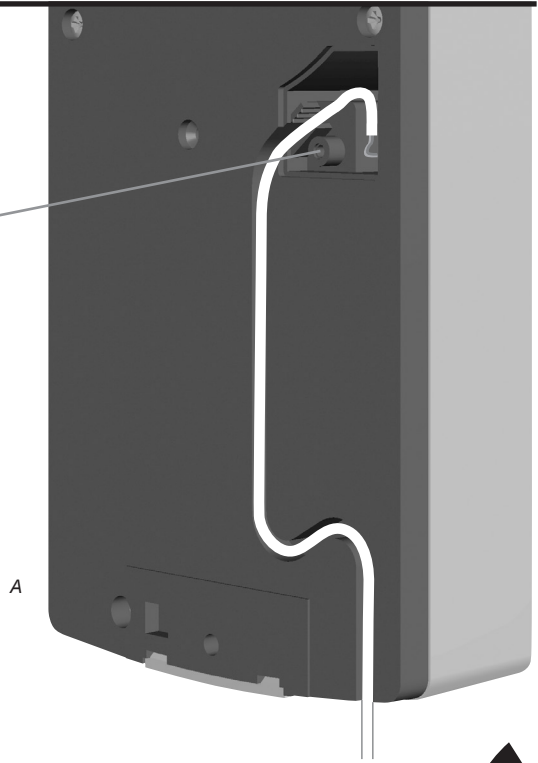
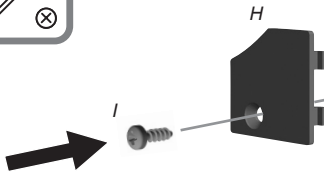



Es besteht Verletzungsgefahr durch das drehende Wickelrad.

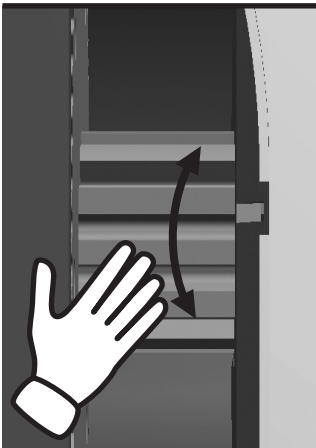
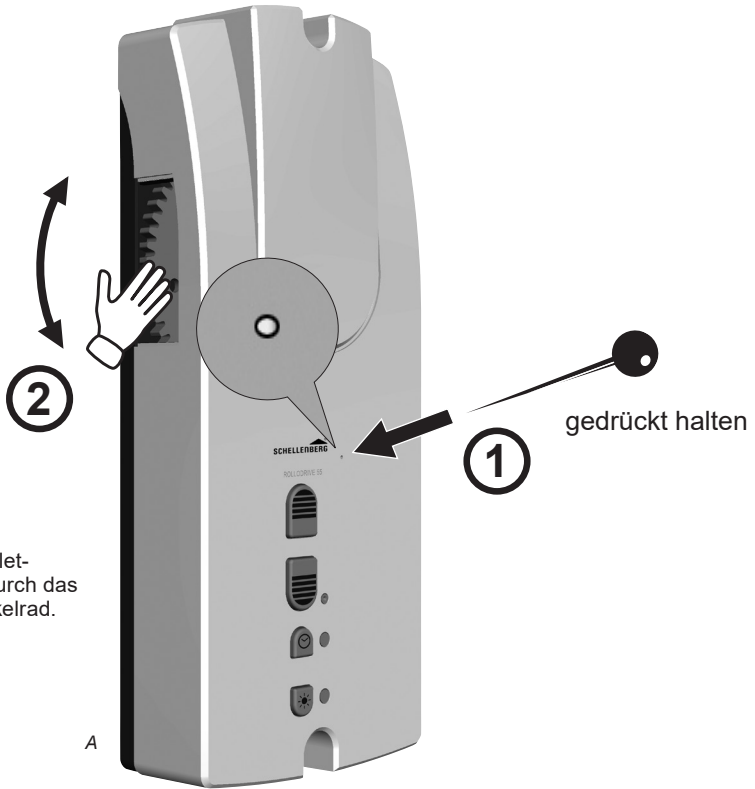

A

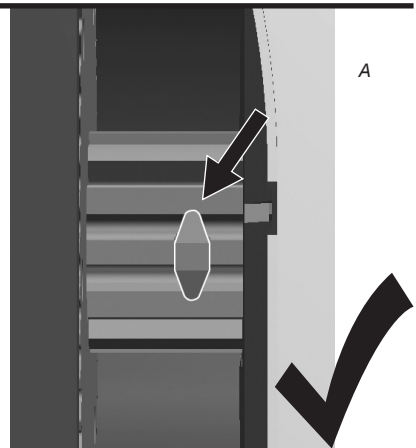

A

18.

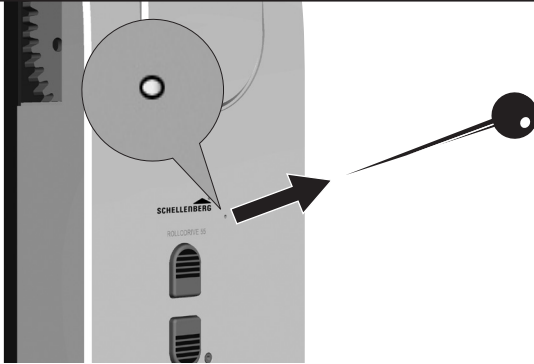

19.

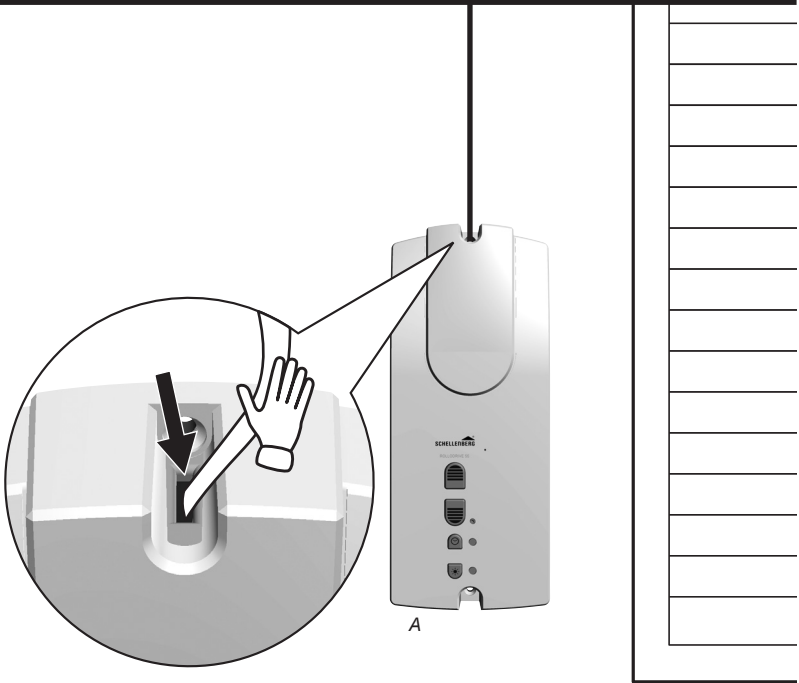

20.

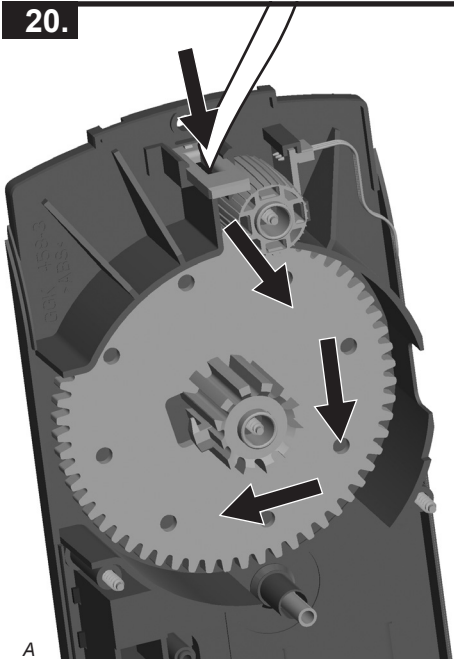

A

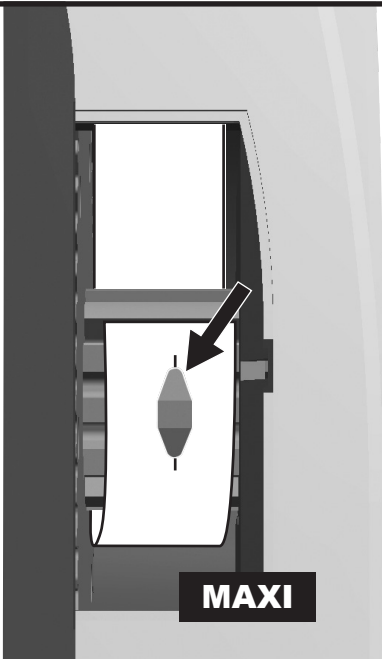

A

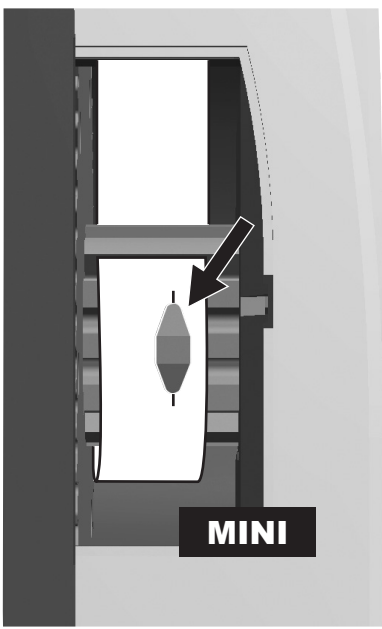

21.

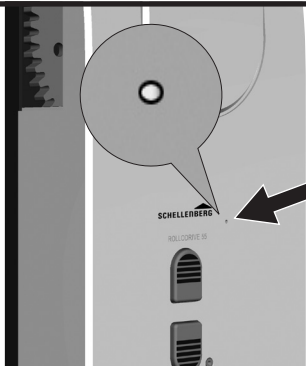

gedrückt halten

A

22.



A



23.

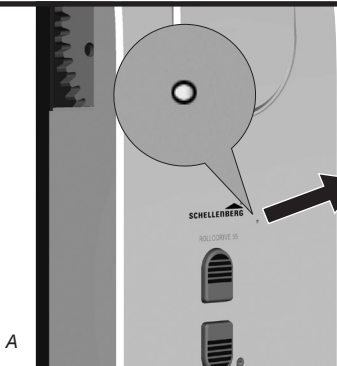

A

24.

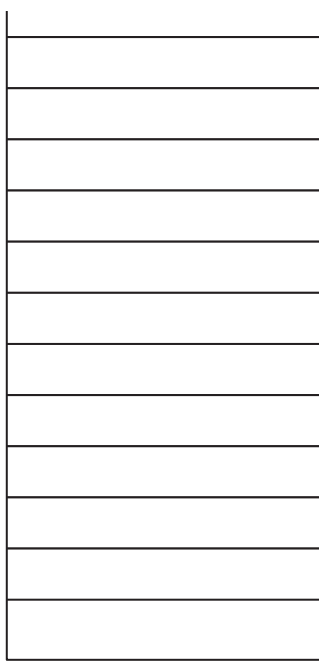
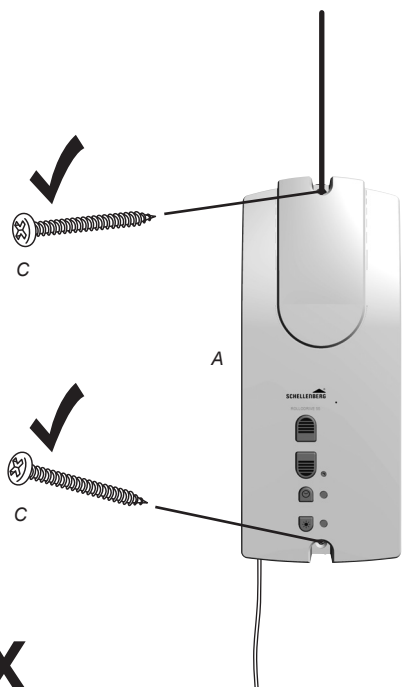

25.

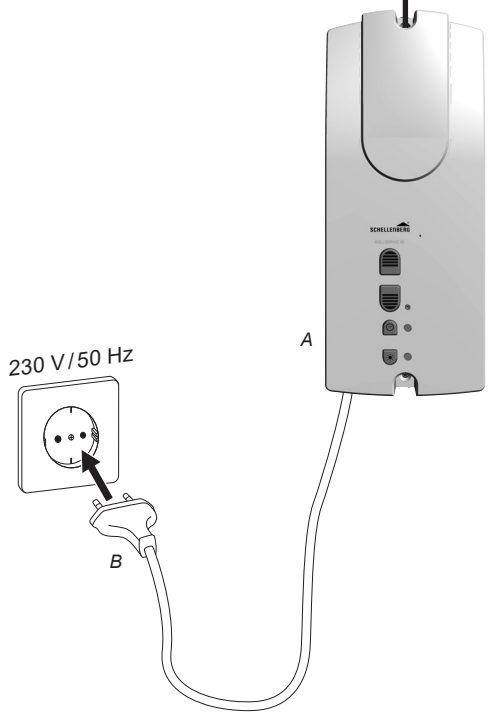

25.

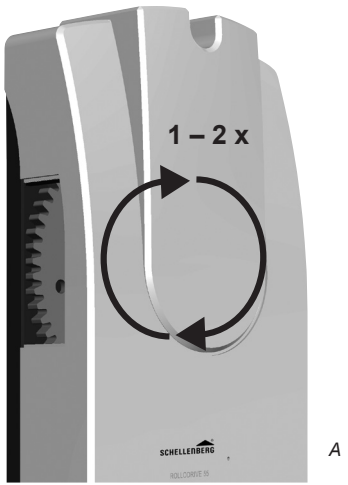

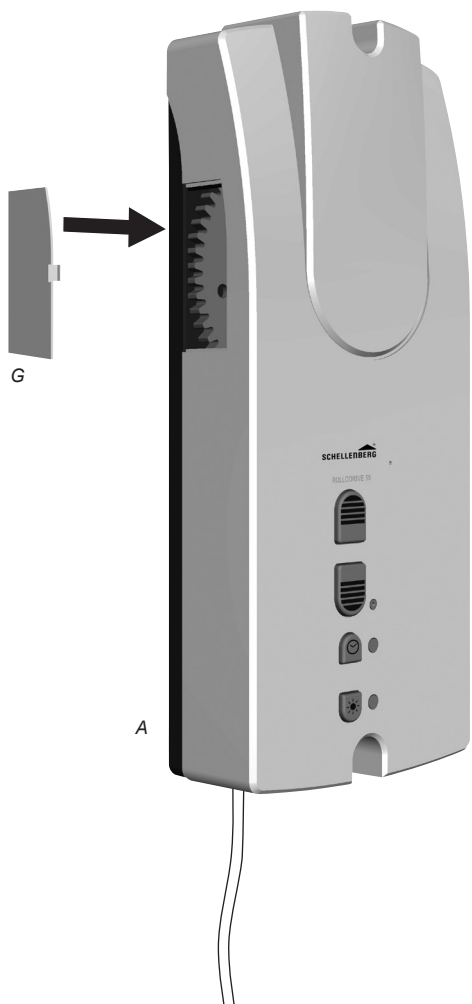

B OBERE ENDLAGE EINSTELLEN

27.

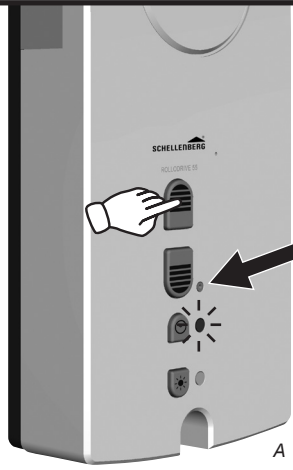

A

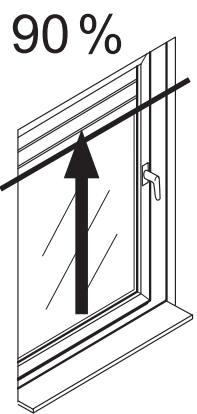

Die falsche Einstellung der oberen Endlage kann zur Überlastung bzw. zur Zerstörung des Produktes führen.

28.

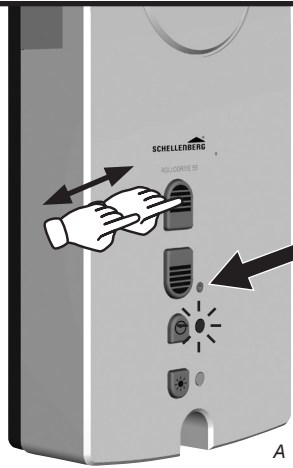

A

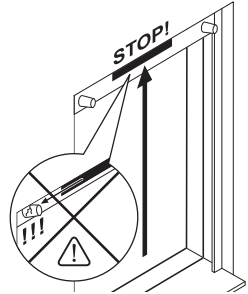
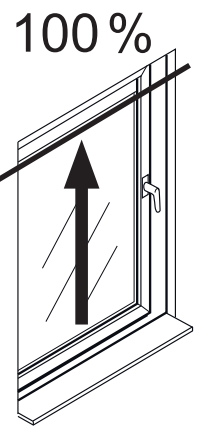

Nicht bis zum Anschlag fahren. Tasten rechtzeitig loslassen.

C UNTERE ENDLAGE EINSTELLEN

29.



90%

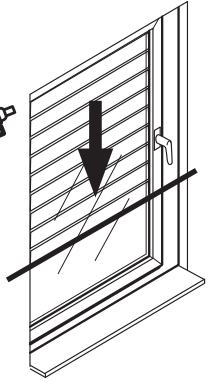

30.



100%

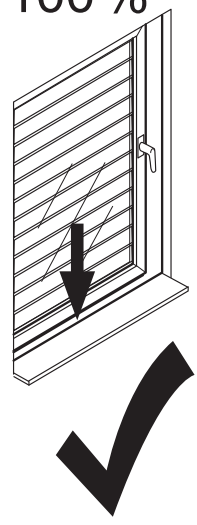

Beide Tasten gedrückt halten, bis die gewünschte Endlage erreicht ist.

D ENDLAGEN VERÄNDERN/KORRIGIEREN

31.



A

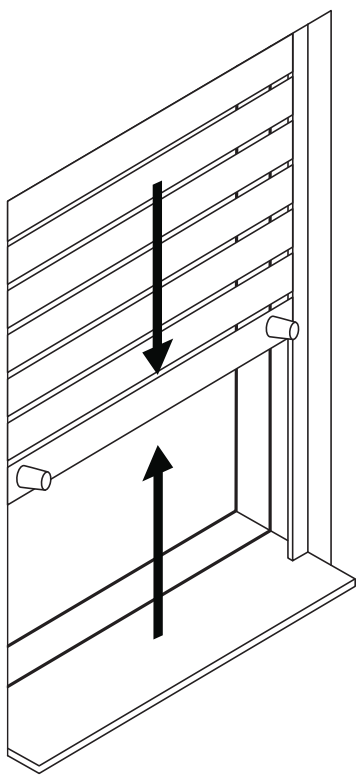

Rollladen in Mittelstellung fahren und die Schritte 27-30 erneut ausführen.

32.

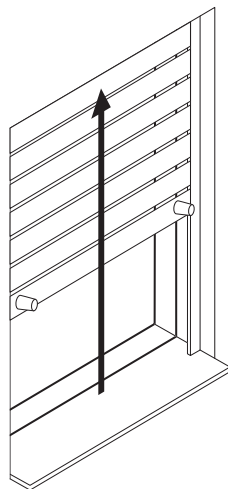

33.

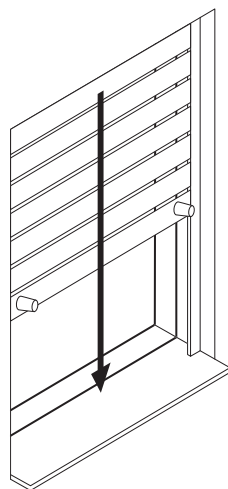

34.

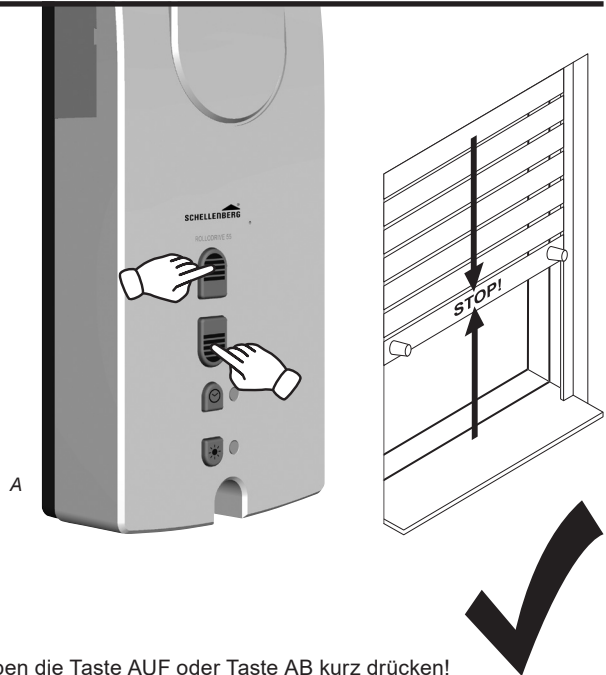

Zum zwischenzeitlichen Stoppen die Taste AUF oder Taste AB kurz drücken!

35.

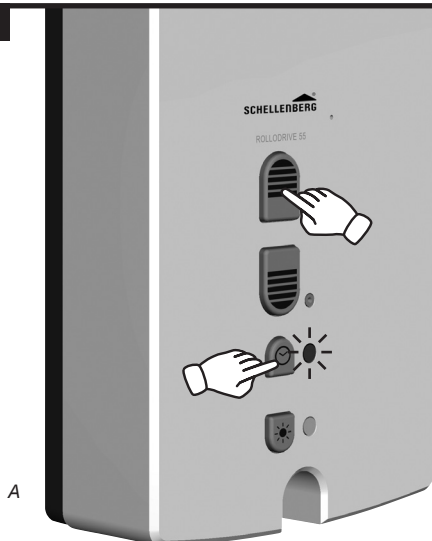

z.B um 7 Uhr morgens

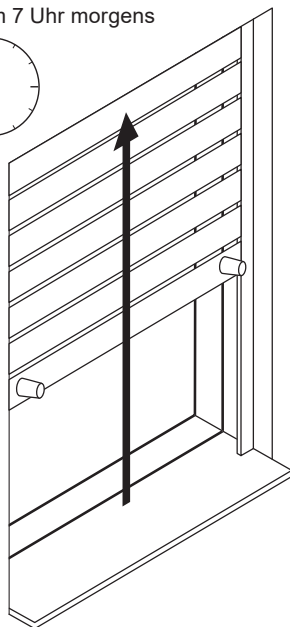

Die Schritte 35 und 36 müssen einmalig zur gewünschten Uhrzeit vorgenommen werden. Es muss mindestens eine Schaltzeit eingestellt werden.

36.

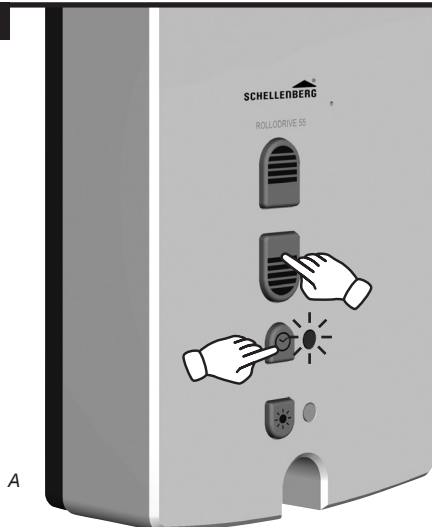

z.B um 22 Uhr abends

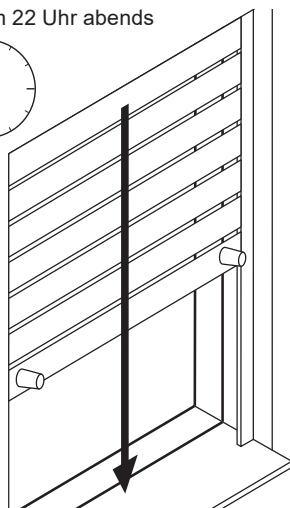

G AUTOMATIKBETRIEB: MANUELL- AUTOMATIKUMSCHALTUNG

37.

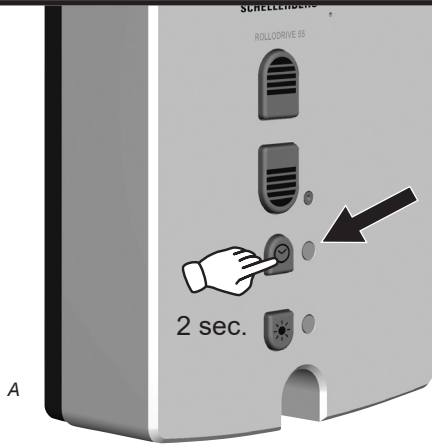

MANUELL

38.

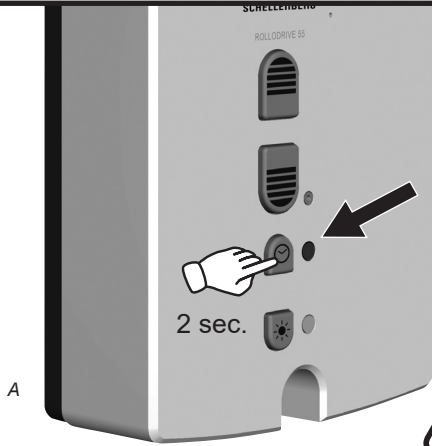

AUTOMATIK



Zuvor muss mindestens eine Schaltzeit gesetzt sein!

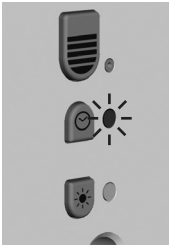

LED-Anzeige blinkt nach Stromausfall. Die gesetzte Öffnungs- und Schließzeit sollte neu eingestellt werden. Die Uhr bleibt bei Stromausfall stehen. Die anschließende Ungenauigkeit ist von der Netzausfallzeit abhängig.

Nach einer Umstellung der Sommer- und Winterzeit sollten die Öffnungs- und Schließzeiten manuell aktualisiert werden.

39.

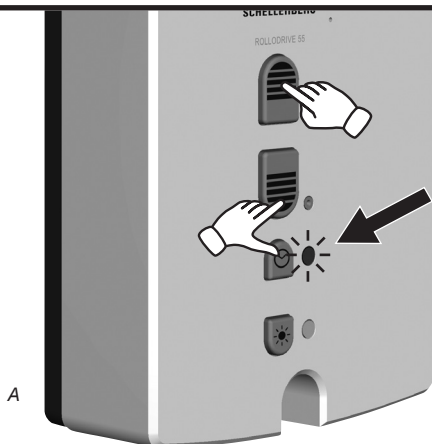

Alle 3 Tasten gleichzeitig drücken.

Zur Bestätigung blinkt die LED-Anzeige. Somit wurde die Werkseinstellung wieder hergestellt und alle vorgenommenen Einstellungen wurden gelöscht.



I HINDERNISERKENNUNG

40.

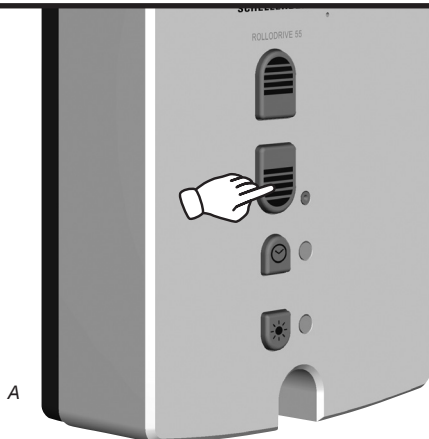

A

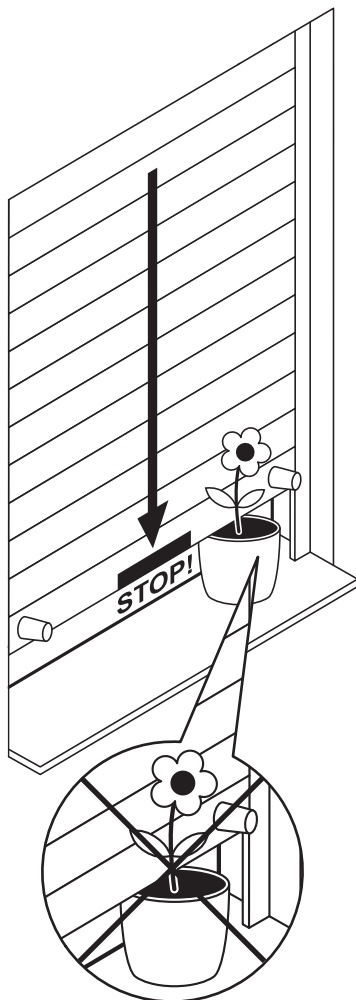

Beschreibung der Sicherheitsfunktionen

Die Sicherheitsabschaltung des Produktes reagiert, wenn das Produkt eingeschaltet ist und der Rollladengurt sich nicht bewegt. Erst nachdem der Antrieb in Gegenrichtung betrieben und das Hindernis beseitigt wurde (freiziehen), kann der Betrieb in die ursprüngliche Richtung wieder aufgenommen werden.

Das Produkt wird bei Überlastung durch technische Defekte, schwergängige Mechanik oder Vereisung am Rollladen stets ausgeschaltet. Beheben Sie die Ursache und korrigieren Sie evtl. die Endlagen. Informationen zur Ausfallzeit auf Seite 7.



41.

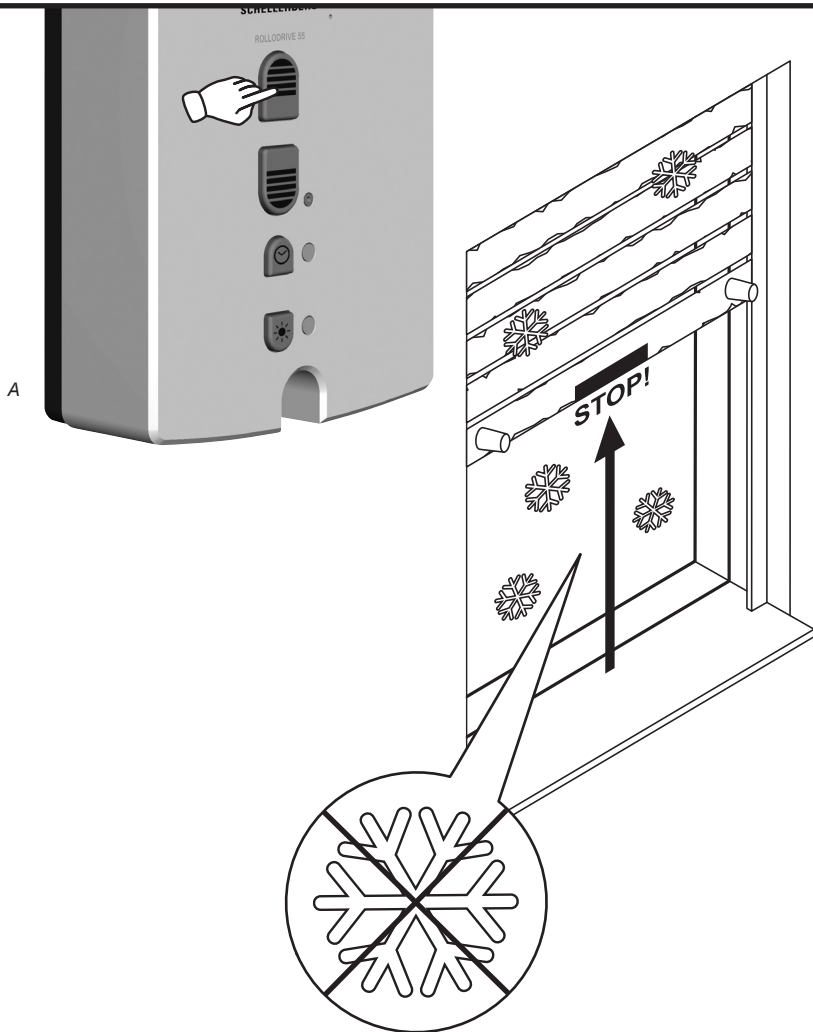

Blockiert der Rollladen während der Auffahrt (z.B. durch Vereisung), schaltet das Produkt ab. Beseitigen Sie die Überlastungsursache.



K AUSBAU

42.

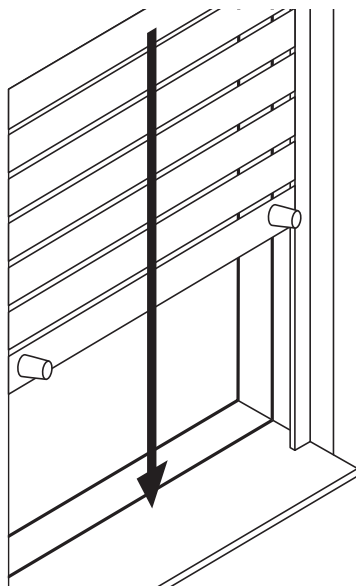
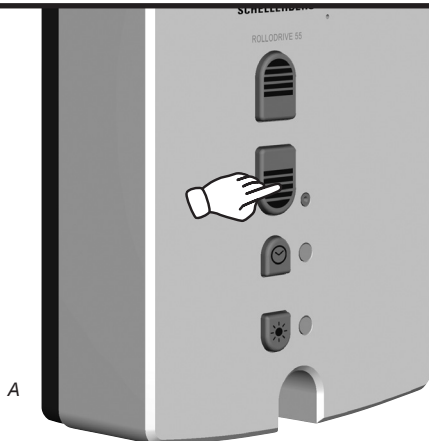

Wichtig! Zuvor Schritt 39 durchführen (Werksreset).
Ziehen Sie während bzw. nach dem Schließvorgang das Gurtband soweit wie möglich oben aus dem Produkt heraus.

43.

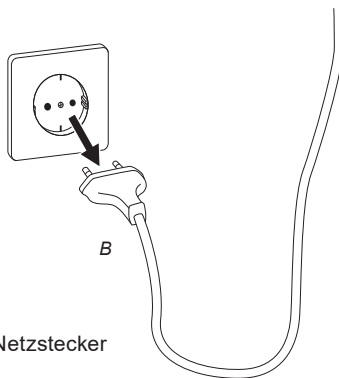

Achtung! Zuvor immer den Netzstecker ziehen. Verletzungsgefahr!

44.

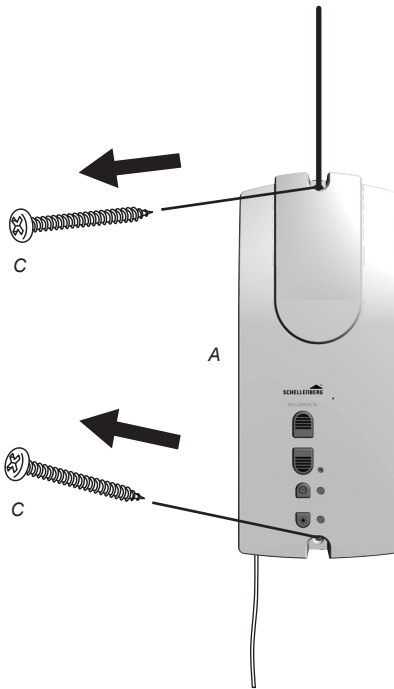

45.

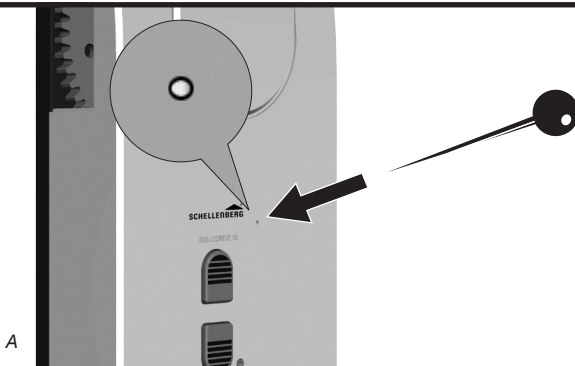

46.

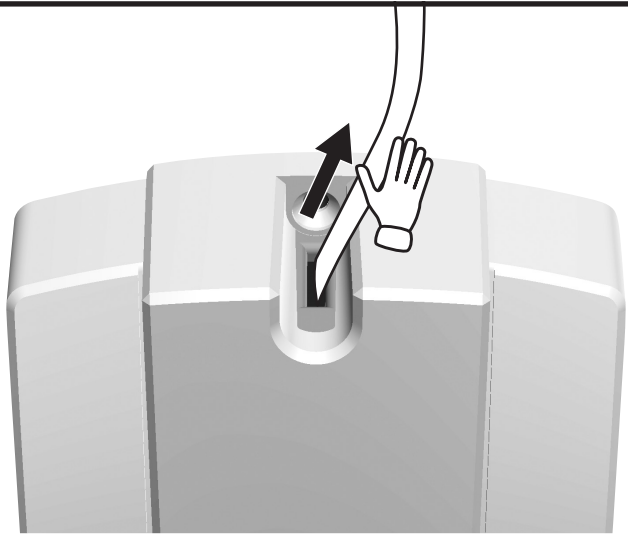

47.

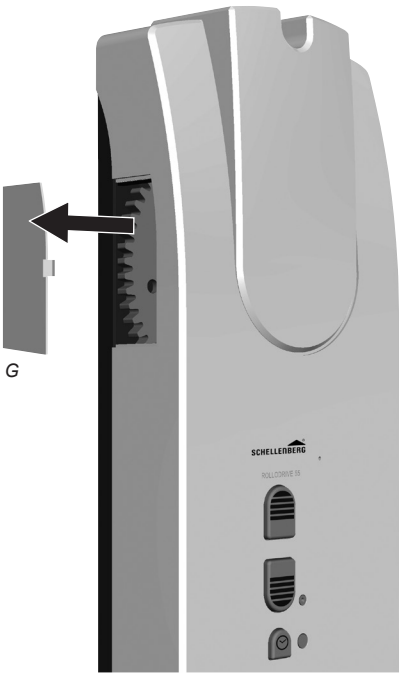

48.

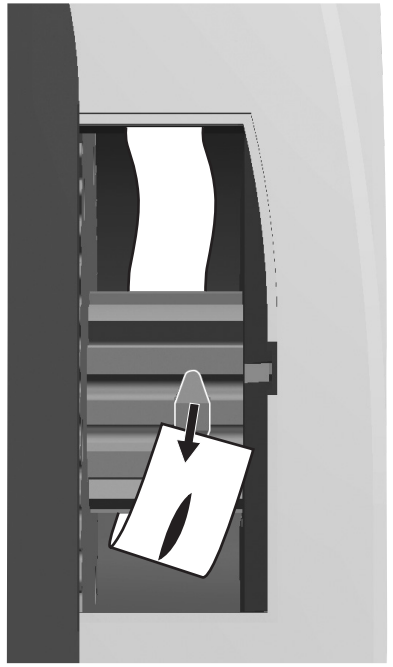

49.

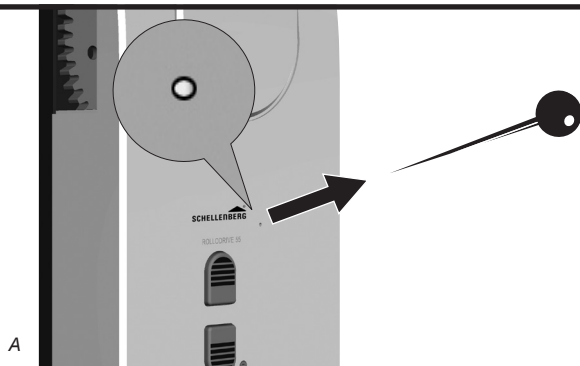

Hinweis! Lassen Sie das Produkt nach einem Totalausfall vom Schellenberg Kundenservice überprüfen.

50.

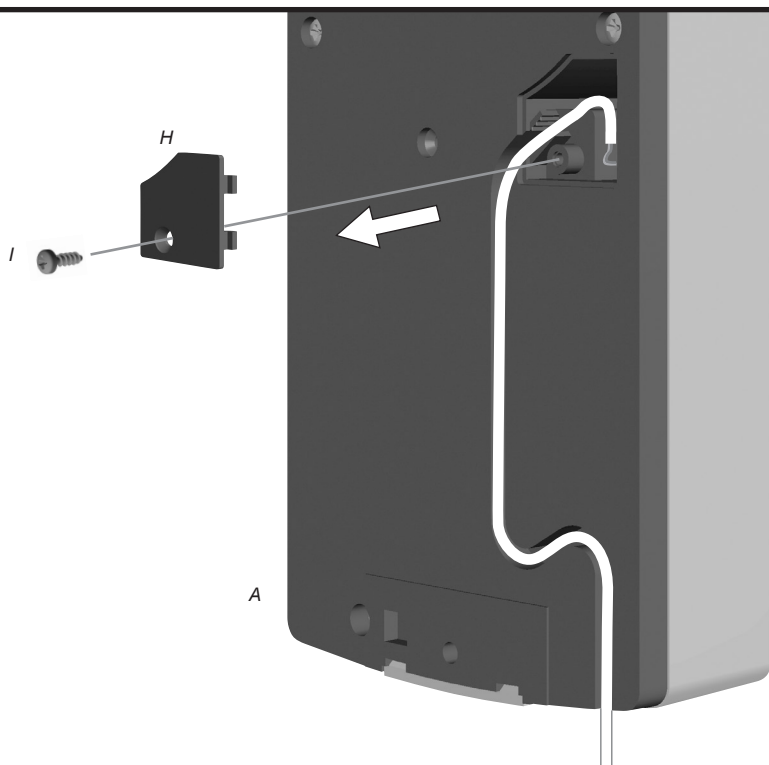

51.

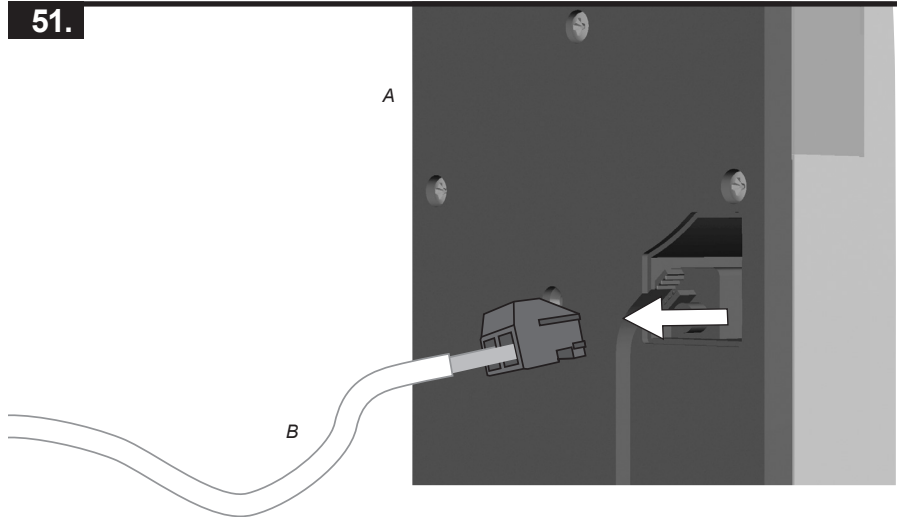

52.

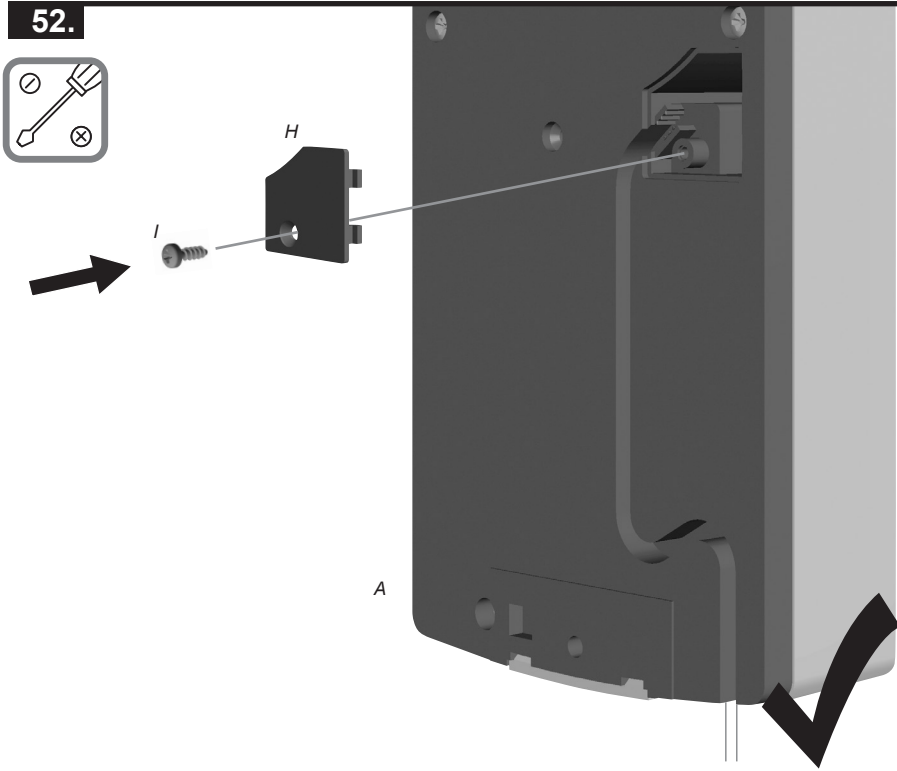

53.

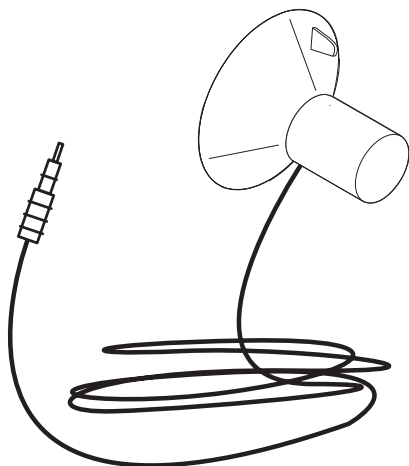

Sensor,
ca. 0,75 m Kabellänge Art.Nr. 22720
ca. 1,50 m Kabellänge Art.Nr. 02266*
ca. 3,00 m Kabellänge Art.Nr. 02267*

**Kommissionsartikel, auf Bestellung bei Ihrem
Fachhändler oder Baumarkt lieferbar.*

54.

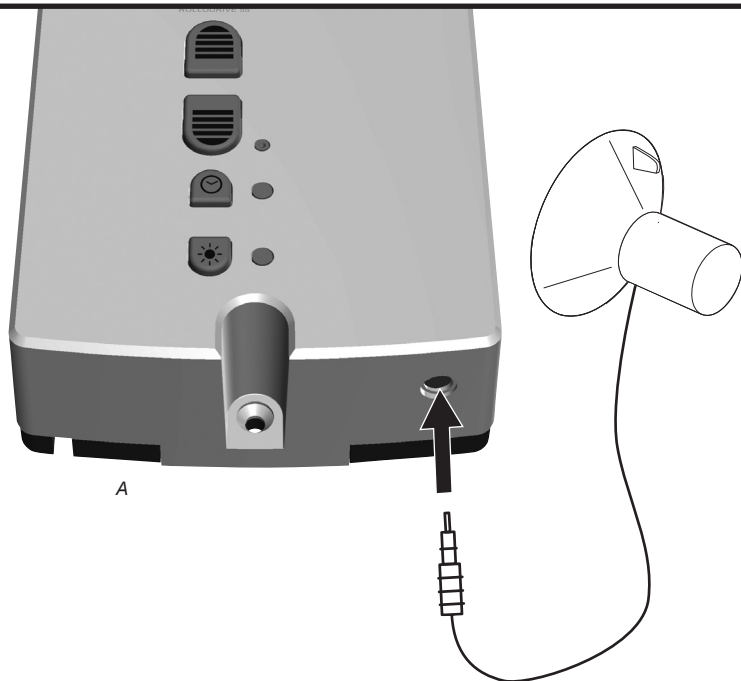

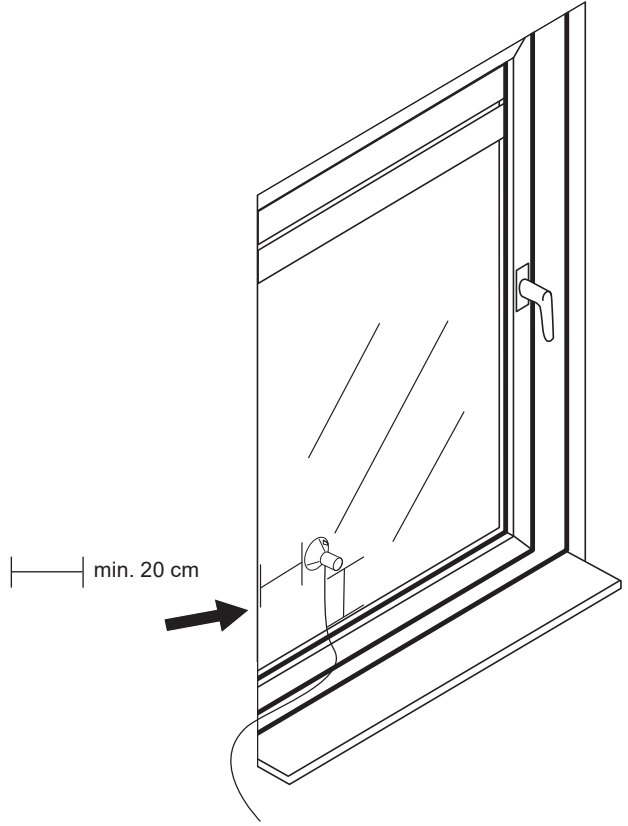

M EINSTELLEN DER LICHTEMPFINDLICHKEIT

56.

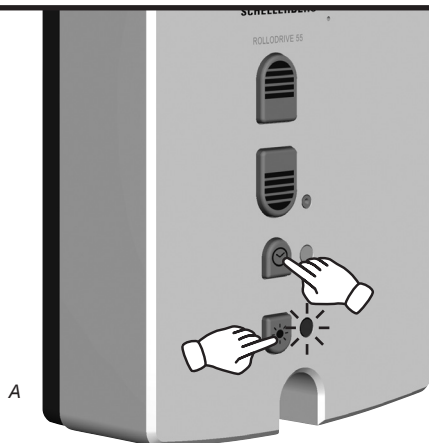

A

Funktion: Die Sonnenautomatik wird bei der Übernahme des Helligkeitswertes eingeschaltet. Drücken Sie gleichzeitig die Taste Sonne und die Taste Uhr.

Der aktuelle Helligkeitswert gilt jetzt als Grenzwert. Zur Bestätigung blinkt die LED Sonne kurz auf.

N EIN- UND AUSSCHALTEN DER SONNENFUNKTION

57.

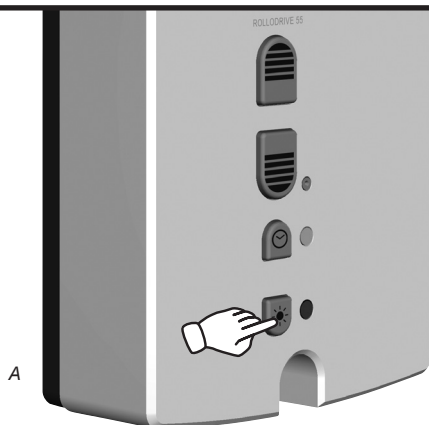

A

Durch Drücken der Taste Sonne wird die Sonnenfunktion ein- oder ausgeschaltet:

1. **LED Sonne leuchtet**
Sonnenprogramm ein



2. **LED Sonne ist aus**
Sonnenprogramm aus



3. **LED Sonne blinkt**
Sonne wird erkannt



58.

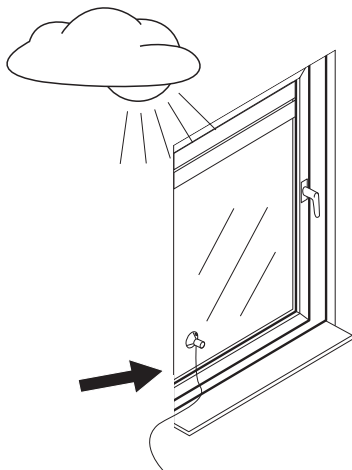

59.

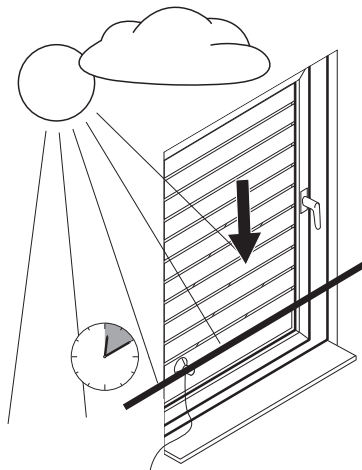

60.

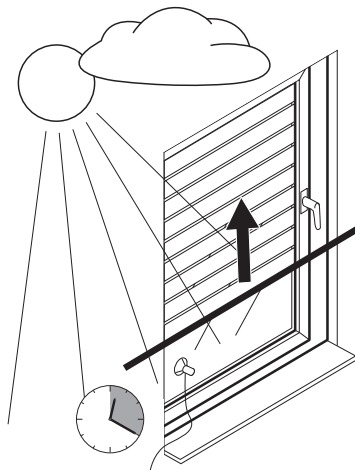

61.

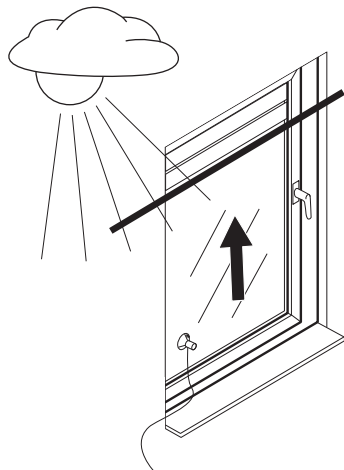

Wird die eingestellte Helligkeit ca. 10 Minuten ununterbrochen erkannt, fährt der Rollladen bis zum Saugknopf des Sonnensensors nach unten. Nach ca. 20 Minuten wird der Rollladen ein Stück hochgezogen und der Lichtsensor ist freigegeben.

Wird weiterhin die eingestellte Helligkeit erkannt, bleibt der Rollladen dort stehen.

Wird die eingestellte Helligkeit unterschritten, fährt der Rollladen bis zum oberen Endanschlag hoch.

Hinweis! Die gewählte Position des Sensors entspricht dem Fahrweg des Rollladens.



.....

.....

.....

.....

.....

.....

.....

.....

.....

.....

.....

.....

.....

.....



.....

.....

.....

.....

.....

.....

.....

.....

.....

.....

.....

.....

.....



.....

.....

.....

.....

.....

.....

.....

.....

.....

.....

.....

.....

.....

.....



Bei Garantie, Ersatzteilbedarf oder Fragen rund um die sachgemäße Montage Ihres Produktes wenden Sie sich bitte an unseren Kunden-Service.



Mo-Fr: 7.30 Uhr-21.00 Uhr
Sa: 8.00 Uhr-14.00 Uhr
Tel. +49 (0)271 89056-444
Fax +49 (0)271 89056-398

Alfred Schellenberg GmbH

An den Weiden 31
57078 Siegen
service@schellenberg.de
www.schellenberg.de