

# IGBS 1054 LI

- DE** **Gebrauchsanweisung** - Originalbetriebsanleitung  
**Akku Gras- und Strauchschere**
- GB** **Operating Instructions** - Translation of the original Operating Instructions  
**Accu Grass- and Shrub shear**
- FR** **Manuel d'utilisation** - Traduction du mode d'emploi d'origine  
**Cisaille et débroussailleuse à accu**
- IT** **Istruzioni per l'uso** - Traduzione delle istruzioni per l'uso originali.  
**Cesoia e sfoltirami a batteria**
- ES** **Instrucciones de Manejo** - Traducción de las instrucciones de servicio originales  
**Cortadora de hierba y arbustos, con acumulador**
- NL** **Gebruiksaanwijzing** - Vertaling van de originele gebruiksaanwijzing  
**Accu Buxus- en grasschaar**
- DK** **Brugsanvisning** - Oversættelse af den originale driftsvejledning  
**Batteridreven græs- til kratsaks**
- NO** **Bruksanvisning** - Oversettelse av den originale bruksanvisningen  
**Batteridrevet gress- og busksaks**
- SE** **Bruksanvisning** - Översättning av den ursprungliga instruktionen  
**Gräs- och busksax med laddningsbart batteri**
- LT** **Naudojimosi instrukcija** - Originalios instrukcijos vertimas  
**Akumuliatorinės žolės ir krūmų žirkklės**
- TR** **Kullanım Talimatı** - Den çeviri orijinal  
**Akülü çim ve çit makası**
- CZ** **Návod k použití** - Překlad původního návodu k použití  
**Akumulátorové nůžky na strihání trávy a keřů**
- SK** **Návod na obsluhu** - Preklad pôvodného návodu na použitie  
**Akumulátorové nožnice na trávnu a húštie**
- PL** **Instrukcja Obsługi** - Tłumaczenie oryginalnej instrukcji obsługi  
**Nożyce do cięcia trawy i krzewów z napędem akumulatorowym**
- HU** **Kezelesi Utasistas** - Az eredeti használati utasítás fordítása  
**Akkumulátoros fűnyíró és sövényvágó olló**
- HR** **Uputstvo za uporabu** - Prijevod originalne upute za uporabu  
**Škare za rezanje trave i grmlja na akumulatorski pogon**
- SI** **Navodila za uporabo** - Prevod originalnega navodila za uporabo  
**Akumulatorske škare za travo in grmičevje**
- RU** **Руководство по эксплуатации** - Перевод оригинального Руководства по эксплуатации  
**Аккумуляторные ножницы для травы и кустарников**

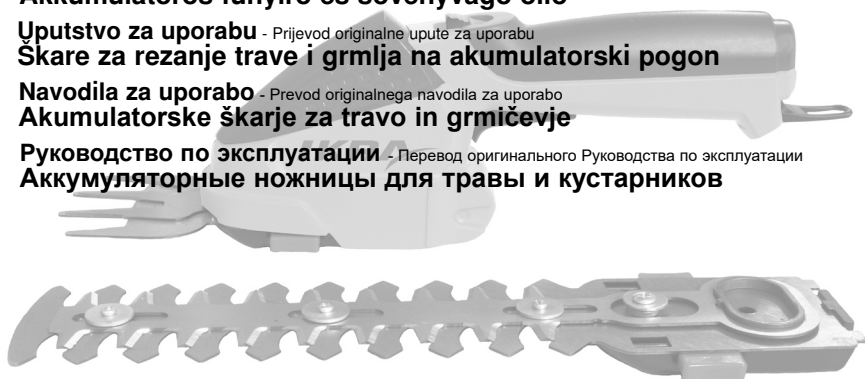



- DE** Vor Inbetriebnahme Gebrauchsanweisung lesen!
- GB** Read operating instructions before use!
- FR** Lire attentivement le mode d'emploi avant chaque mise en service!
- IT** Prima della messa in funzione leggere le istruzioni per l'utilizzo!
- ES** ¡Lea las instrucciones de manejo antes de efectuar la puesta en marcha!
- NL** Voor inwerkingstelling de gebruiksaanwijzing lezen!
- DK** Læs instruktionerne, inden maskinen tages i brug!
- NO** Les bruksanvisningen før bruk!
- SE** Läs bruksanvisningen före användning!
- LT** Prieš pradėdant naudotis perskaityti naudojimo instrukciją!
- TR** Çalıştırmadan önce kullanma talimatını okuyunuz!
- CZ** Před použitím je nutné si přečíst návod k použití!
- SK** Pred použitím prístroja si pozorne prečítajte návod na obsluhu.
- PL** Przed użyciem kosy, trawy, należy uważnie przeczytać instrukcję obsługi!
- HU** Üzembe helyezés előtt olvassuk el a kezelési útmutatót!
- HR** Prije stavljanja u pogon pročitajte uputstvo za uporabu!
- SI** Pred uporabo preberite navodilo za uporabo!
- RU** Прочитайте руководство перед использованием!

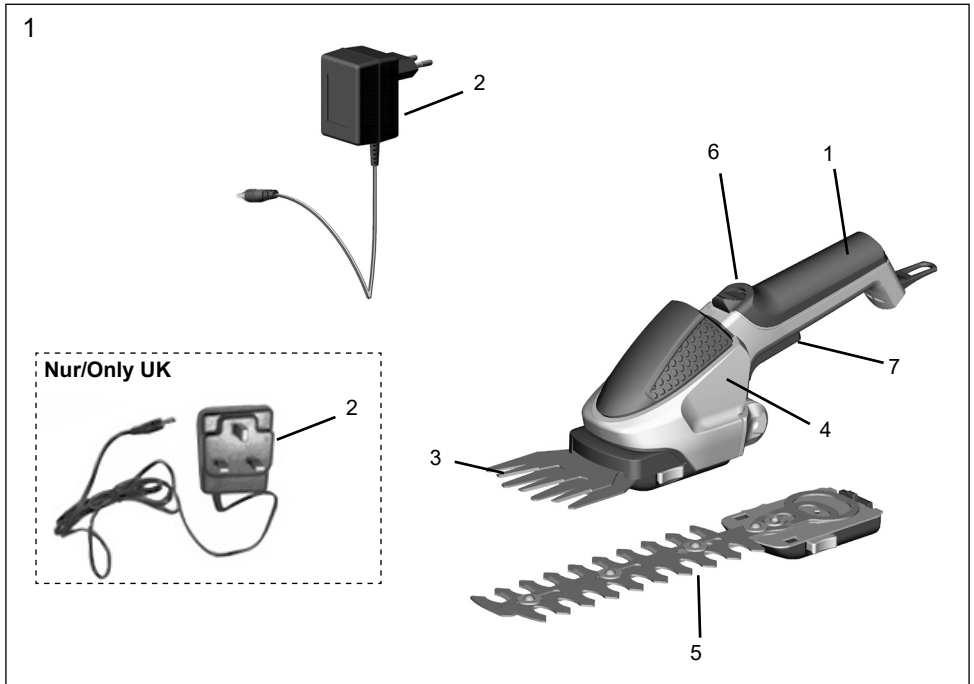

**DE**

- 1 Akku
- 2 Akku-Ladegerät
- 3 Grasschermesser
- 4 Gehäuse
- 5 Strauchschermesser
- 6 Einschaltsperrle
- 7 Schalter

**FR**

- 1 Accu
- 2 Station de charge de l'accu
- 3 Lame d'équilibrage
- 4 Boîtier
- 5 Outil de cisaille
- 6 Bouton de sécurité
- 7 L'interrupteur

**ES**

- 1 Acumulador
- 2 Estación de carga
- 3 Cuchilla de la recortadora de arbustos
- 4 Armazón
- 5 Cuchilla de la recortadora de hierba
- 6 Bloqueo de conexión
- 7 Interruptor

**GB**

- 1 Accumulator
- 2 Charging device for accumulator
- 3 Grass cutting blade
- 4 Housing
- 5 Shrub cutting blade
- 6 Switch-on lock
- 7 Switch

**IT**

- 1 Accumulatore
- 2 Stazione di carica per l'accumulatore
- 3 Lama trimmer
- 4 Scatola
- 5 Lama cesoie
- 6 Pulsante di sicurezza
- 7 L'interruttore

**NL**

- 1 Accu
- 3 Accu-laadstation
- 4 Strimmermes
- 5 Huis
- 6 Buxusmes
- 7 Inschakelblokkering
- 9 Schakelaar

**DK**

- 1 Batteri
- 2 Batteri ladeapparatets
- 3 Trimmerkniv
- 4 Huset
- 5 Skærekniv
- 6 Startspærren
- 7 Afbryder

**SE**

- 1 Laddningsbart batteri
- 2 Batteriladdare
- 3 Trimmerkniv
- 4 Kåpa
- 5 Skärkniv
- 6 Spärrarm
- 7 Brytare

**TR**

- 1 Akü
- 2 kü şarj istasyonu
- 3 Kısaltma biçme aleti
- 4 Gövdesi
- 5 Biçme biçme aleti
- 6 Kilit kolu
- 7 Şalteri

**SK**

- 1 akumulátor
- 2 nabíjačka akumulátora
- 3 strihací nôž na trávu
- 4 skriňa
- 5 strihací nôž na krovie
- 6 blokovanie zapnutia
- 7 spínač

**HU**

- 1 Akkumulátor
- 2 Akkumulátortöltő állomás
- 3 Trimmelő kés
- 4 Burkolat
- 5 Vágókés
- 6 Záró kar
- 7 Kapcsoló

**SI**

- 1 Akumulator
- 2 Polnilna postaja za polnjenje akumulatorja
- 3 Strižni nož
- 4 Ohišje
- 5 Strižno rezilo
- 6 Blokirni gumb
- 7 Stikalo

**NO**

- 1 Batteriet
- 2 Ladeapparatet
- 3 Gressaksens kniven
- 4 Hus
- 5 Busksaksen kniven
- 6 Sperrehåndtak
- 7 Bryter

**LT**

- 1 Akumuliatorius
- 2 Akumuliatoriaus kroviklis
- 3 Ašmenys žolei pjauti
- 4 Korpusas
- 5 Ašmenys krūmams pjauti
- 6 Jungiklio blokavimo mygtukas
- 7 Jungiklis

**CZ**

- 1 Akumulátor
- 2 Nabíjecí adaptér akumulátoru
- 3 Stříhací nůž na trávu
- 4 Plášť
- 5 Stříhací lišta na keře
- 6 Blokování spínače
- 7 Spínač

**PL**

- 1 Akumulator
- 2 Ładowarka akumulatora
- 3 Nóż do cięcia trawy
- 4 Obudowa
- 5 Nóż do przycinania krzewów
- 6 Blokada włączenia
- 7 Wyłącznik

**HR**

- 1 Akumulator
- 2 Stanica za punjenje akumulatora
- 3 Nož trimera
- 4 Kućište
- 5 Nož škara
- 6 Zaporna poluga
- 7 Prekidac

**RU**

- 1 Аккумулятор
- 2 Зарядное устройство для аккумулятора
- 3 Режущее лезвие для травы
- 4 Корпус
- 5 Режущее лезвие для кустарников
- 6 Блокировка выключателя
- 7 Выключатель

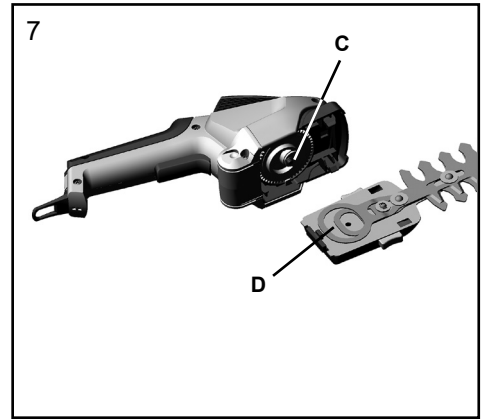
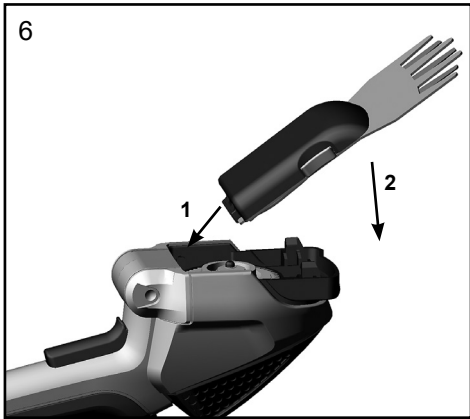
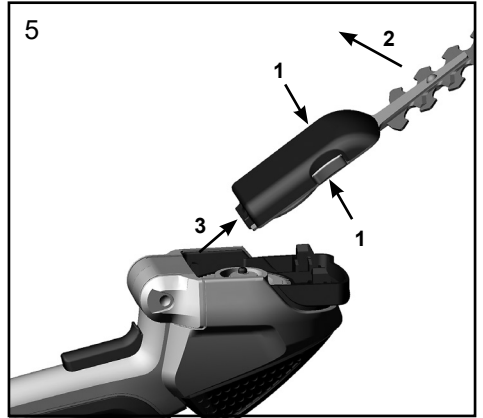
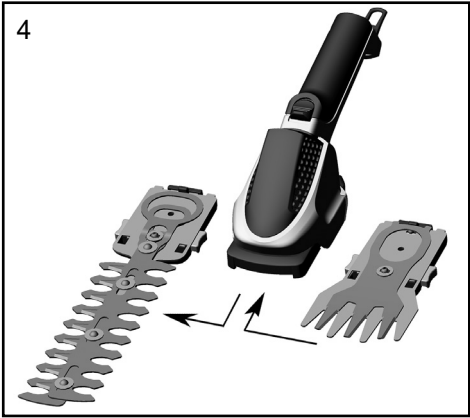
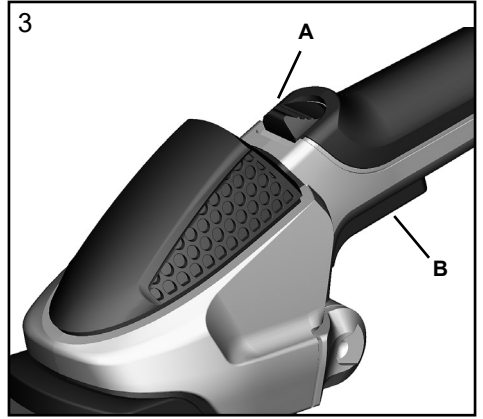
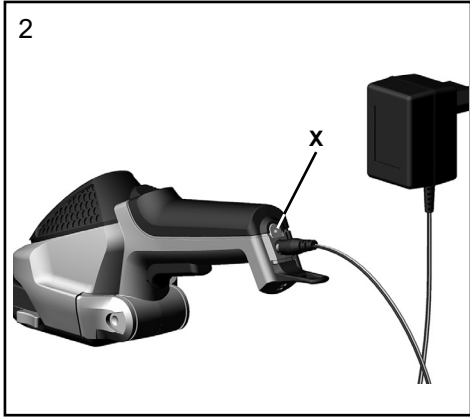

**Abbildung und Erklärung der Piktogramme**  
**Représentation et explication des pictogrammes**  
**Símbolos y su significado**  
**Piktogrammillustration og forklaring**  
**Illustration och förklaring av piktogrammen**  
**Çizimler ve şekillerin izahı**  
**Obrazy a vysvetlenie piktogramov**  
**A piktogramok ábrázolása és magyarázata**  
**Razlaga opozornih znakov na napravi**

**Pictogram illustration and explanation**  
**Illustrazione e spiegazione dei simboli**  
**Afbeelding en toelichting van de pictogrammen**  
**Ilustrasjón og forklaring av symboler**  
**Instrukciójje vartojami saugos ženklai ir jų paaiškinimai**  
**Vyobrazení a vysvětlivky k piktogramům**  
**Rysunki i wyjaśnienia do piktogramów**  
**Slike i objašnjenje piktograma**  
**Используемые пиктограммы и их значение**

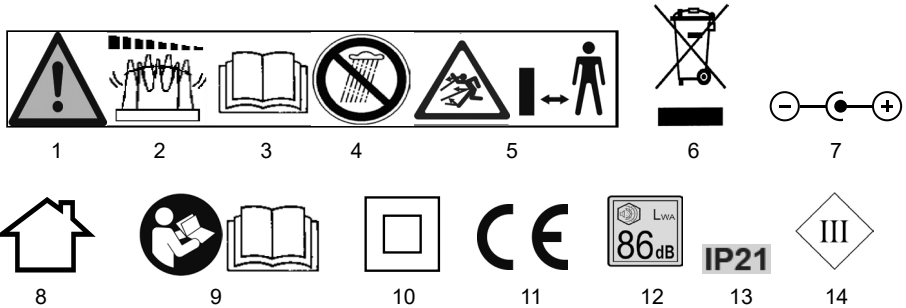

#### DE

- 1 Warnung!
- 2 Gefahr! Werkzeug läuft nach!
- 3 Gebrauchsanweisung lesen!
- 4 Dieses Elektrowerkzeug nicht dem Regen aussetzen!
- 5 Dritte aus dem Gefahrenbereich halten
- 6 Achtung Umweltschutz! Dieses Gerät darf nicht mit dem Hausmüll/Restmüll entsorgt werden. Das Altgerät nur in einer öffentlichen Sammelstelle abgeben.
- 7 Polung des Steckers
- 8 Das Ladergerät ist nur für die Verwendung im Haus gedacht.
- 9 Gebrauchsanweisung lesen!
- 10 Schutzklasse II
- 11 Bestätigt die Konformität des Elektrowerkzeugs mit den Richtlinien der Europäischen Gemeinschaft.
- 12 Garantierter Schallleistungspegel  $L_{WA}$  86 dB(A)
- 13 Schutzart
- 14 Schutzklasse III

#### FR

- 1 Attention!
- 2 Ecarter des tiers personnes de la zone dangereuse!
- 3 Lisez l'instruction de service!
- 4 Ne pas laisser cet outil électrique sous la pluie!
- 5 Ecarter des tiers personnes de la zone dangereuse!
- 6 Attention! Protection de l'environnement! Le présent appareil ne peut en aucun cas être éliminé avec les ordures ménagères/déchets. Toujours déposer les appareils usagés dans un centre de collection.
- 7 Polarité de la fiche
- 8 Usage intérieur uniquement.
- 9 Lisez l'instruction de service
- 10 Classe de protection II / Double isolation
- 11 Indique que cet appareil électrique est conforme aux directives de la Communauté européenne.
- 12 Niveau sonore garanti  $L_{WA}$  86 dB(A)
- 13 Type de protection
- 14 Classe de protection III

#### GB

- 1 Warning!
- 2 After-running of the appliance!
- 3 Read the operation instructions
- 4 Do not use tool in wet weather conditions
- 5 Keep third persons out of the danger zone
- 6 Attention: Environmental Protection! This device may not be disposed of with general/household waste. Dispose of only at a designated collection point.
- 7 Polarity of the plug connector
- 8 Only for indoor use.
- 9 Read the operation instructions
- 10 Protection class II / double insulated
- 11 Confirms the conformity of the power tool with the directives of the European Community.
- 12 Guaranteed acoustic capacity level  $L_{WA}$  86 dB(A)
- 13 Protection type
- 14 Protection class III

#### IT

- 1 Avvertimento!
- 2 L'attrezzo prosegue il movimento anche dopo l'interruzione!
- 3 Leggere le istruzioni sull'uso!
- 4 Non esporre questo utensile elettrico alla pioggia!
- 5 Tenere lontano terze persone dall'area di lavoro!
- 6 Attenzione protezione dell'ambiente! Questo apparecchio non può essere smaltito con la spazzatura domestica/con rifiuti non riciclabili. Consegnare l'apparecchio vecchio esclusivamente in un punto di raccolta pubblico.
- 7 Polarità della spina
- 8 Solo per uso interno.
- 9 Leggere le istruzioni sull'uso!
- 10 Classe di sicurezza II / Isolamento doppio
- 11 Conferma la conformità dell'elettrotensile alle direttive della Comunità Europea.
- 12 Livello di potenza sonora garantito  $L_{WA}$  86 dB(A)
- 13 Tipo di protezione
- 14 Classe di sicurezza III

## ES

- 1 Cuidado!
- 2 Cuchillas no se paran inmediatamente después de parar el motor!
- 3 Lea las instrucciones de manejo!
- 4 No exponga esta herramienta eléctrica a la lluvia!
- 5 Mantener alejado terceros de la zona peligrosa!
- 6 Atención: protección del medio ambiente. Este aparato no debe evacuarse junto a la basura doméstica ni el rechazo. El aparato, una vez desechado, deberá entregarse en un puesto de recolección colectivo.
- 7 Polaridad del enchufe
- 8 Para uso únicamente en interiores.
- 9 Lea las instrucciones de manejo!
- 10 Clase de protección II/aislamiento doble
- 11 Ratifica la conformidad de la herramienta eléctrica con las directivas de la Comunidad Europea
- 12 Nivel de ruido garantizado  $L_{WA}$  86 dB(A)
- 13 Tipo de protección
- 14 Clase de protección III

## DK

- 1 Advarsel!
- 2 Efter-løb på maskinen!
- 3 Læs instruktionerne, inden maskinen tages i brug!
- 4 Brug ikke dette elektriske apparat i fugtigt vejr!
- 5 Hold øje med andre personer i klippezonen!
- 6 NB! Miljøbeskyttelse! Dette apparat må ikke bortskaffes sammen med husholdningsaffald/restaffald. Aflever det gamle apparat kun på en kommunal modtagestation.
- 7 Stikkets poler
- 8 Må kun bruges indendørs.
- 9 Læs instruktionerne, inden maskinen tages i brug!
- 10 Beskyttelsesklasse II / dobbeltisoleret
- 11 Bekræfter, at el-værktøjet stemmer overens med direktiverne fra Det Europæiske Fællesskab.
- 12 Garanteret lydeffektniveau  $L_{WA}$  86 dB(A)
- 13 Beskyttelsesart
- 14 Tæthedegrad III

## SE

- 1 Varning!
- 2 När motorn stängs av fortsätter skär verktyget att rotera en stund.
- 3 Läs bruksanvisningen före användning!
- 4 Använd inte detta eldrivna redskap i fuktigt väderlek!
- 5 Inom en omkrets av 15 m från klippstäl let får varken personer.
- 6 Observera miljöskydd! Denna apparat får inte slängas i hushållsopor/restsopor. Den kasserade apparaten får endast lämnas till en allmän återvinningsstation.
- 7 Kontaktens polaritet
- 8 Bara för inomhusbruk.
- 9 Läs bruksanvisningen före användning!
- 10 Skyddsklass II/Dubbelisolerad
- 11 Bekräftar att elverktyg följer från Europeiska gemenskapens riktlinjer.
- 12 Garanterad ljudeffektnivå  $L_{WA}$  86 dB(A)
- 13 Skydd
- 14 Skyddsklass

## NL

- 1 Waarschuwing!
- 2 Werktuig loopt na!
- 3 Leest U de gebruiksaanwijzing, a.u.b.
- 4 Deze machine niet aan de regen onderwerpen!
- 5 Zorg dat derden tijdens de werking van de machine uit de buurt van het apparaat blijven!
- 6 Opgelet milieubescherming! Dit apparaat mag niet bij het gewone huishoudelijke afval worden aangeboden. Het oude apparaat alleen bij een gemeentelijk of regionaal afvalverzamelstation inleveren.
- 7 Stekkerpolaansluitingen
- 8 Alleen geschikt voor gebruik binnenshuis.
- 9 Leest U de gebruiksaanwijzing, a.u.b.
- 10 Beschermingsgraad II / dubbelgeïsoleerd
- 11 Bevestigt de conformiteit van het elektrische gereedschap met de richtlijnen van de Europese Unie.
- 12 Gegarandeerd geluidsvermogensniveau  $L_{WA}$  86 dB (A)
- 13 Beveiligingsaard
- 14 Beschermingsklasse III

## NO

- 1 Advarsel!
- 2 OBS: maskinen stanser ikke øyeblikkelig når den skrus av.
- 3 Les bruksanvisningen.
- 4 Dette elektro-utstyret må ikke utsettes for regn.
5. Hold andre personer borte fra faresonen.
- 6 OBS miljøvern ! Denne maskinen skal ikke kastes i husholdningsavfallet/restavfallet. Den gamle maskinen skal bare leveres inn til et offentlig deponi.
- 7 Polaritet til pluggen
- 8 Kun til innendørs bruk.
- 9 Les bruksanvisningen.
- 10 Verneklasse II/dobbelisoleret
- 11 Bekrefter at det elektriske verktøyet samsvarer med direktivene til det europeiske fellesskapet.
- 12 Garantert lydeffektnivå  $L_{WA}$  86 dB(A)
- 13 Beskyttelse
- 14 Beskyttelsesklasse III

## LT

- 1 Įspėjimas: Pavojinga!
- 2 Dėmesio! Pjovimo įrankis iš inercijos juda išjungus prietaisą
- 3 Prieš pradėdami darbą perskaityti naudojimo instrukciją!
- 4 Nesinaudoti prietaisu per lietuį ir esant didelei oro drėgmei
- 5 Neleiskite pašaliniių asmenių į pavojingą zoną!
- 6 Dėmesio – aplinkos apsauga! Šio prietaiso negalima pašalinti kartu su buitiniomis/pramoninėmis atliekomis. Netinkamą naudoti prietaisą nuvežti į surinkimo punktą.
- 7 Kištuko poliai
- 8 Kroviklis skirtas naudotis patalpose
- 9 Prieš naudojantis perskaityti naudojimo instrukciją!
- 10 Apsaugos klasė II
- 11 Elektros prietaiso atitikties ES direktyvos patvirtinimas
- 12 Garantuotas garso galios lygis  $L_{WA}$  86 dB(A)
- 13 Apsaugos klasė
- 14 Apsaugos klasė

## TR

- 1 Dikkat!
- 2 Üçüncü şahisleri tehlike alanından uzak tutunuz!
- 3 Cihazı kullanmadan evvel kullanım talimatını okuyun uz!
- 4 Bu aleti yağmur altında bırakmayınız!
- 5 Alet sağa doğru dönmektedir!
- 6 Dikkat çevre koruması! Bu cihazın ev çöpü/artık çöp ile imha edilmesi uygun değildir. Eski cihaz sadece resmi bir atık biriktirme yerine verilebilir.
- 7 Fiş kutbu
- 8 Sadece kapalı alandaki kullanım için.
- 9 Cihazı kullanmadan evvel kullanım talimatını okuyun uz!
- 10 Koruma sınıfı II / gift izolasyonlu
- 11 Elektronik aletin Avrupa Topluluğu yönetmeliklerine olan uygunluğunu onaylar.
- 12 Garanti edilen ses gücü seviyesi  $L_{WA}$  86 dB(A)
- 13 Koruma
- 14 koruma sınıfı

## SK

- 1 Pozor nebezpečnosť
- 2 Pozor: Rezný nástroj po vypnutí ešte dobieha istý čas
- 3 Pred prvým uvedením do prevádzky si prečítajte návod na používanie
- 4 Prístroj nepoužívajte počas dažďa a v mokrom prostredí
- 5 Nedovoľte tretím osobám zdržiavať sa v oblasti nebezpečenstva
- 6 Pozor! Ochrana životného prostredia! Tento prístroj sa nesmie likvidovať spoločne s domovým/komunálnym odpadom. Vyslúžilý prístroj je potrebné odovzdať do zberných surovín.
- 7 Polarita zástrčky
- 8 Len pre použitie v interiéri.
- 9 Pred prvým uvedením do prevádzky si prečítajte návod na používanie
- 10 Trieda ochrany II/s dvojitou izoláciou
- 11 Potvrďuje zhodu elektrického nástroja so smernicami Európskeho spoločenstva.
- 12 Zaručovaná hladina zvukového výkonu  $L_{WA}$  86 dB(A)
- 13 Typ ochrany
- 14 Trieda ochrany

## HU

- 1 Figyelmeztetés!
- 2 A szerszám a kikapcsolás után még mozog!
- 3 Üzembe helyezés előtt olvassuk el a használati útmutatót!
- 4 Ne tegyük ki az elektromos gépet az esőnek!
- 5 Ne tástózkodjon más személy a veszélyezett környezetben!
- 6 Figyelem - Környezetvédelem! A készülék nem ártalmatlanítható a háztartási/általános hulladékokkal együtt. A régi készüléket nyilvános gyűjtőhelyen adjuk le.
- 7 A dugasz pólusai
- 8 Csak beltérben használható.
- 9 Üzembe helyezés előtt olvassuk el a használati útmutatót!
- 10 II. védelmi osztály / dupla szigetelésű
- 11 Az elektromos szerszámoknak az Európai Közösség irányelveinek való megfelelését igazolja.
- 12 Garantált hangteljesítményszint  $L_{WA}$  86 dB(A)
- 13 Típus osztály
- 14 Védelmi osztály

## CZ

- 1 POZOR!
- 2 Po vypnutí zařízení nože ještě chvíli dobíhají!
- 3 Přečtěte si návod k použití!
- 4 Nepoužívejte zařízení ve vlhku nebo za deště!!
- 5 Udržujte okolostojící mimo ohroženou oblast!
- 6 Pozor! Ochrana životního prostředí! Tento přístroj se nesmí likvidovat společně s domovním/komunálním odpadem. Vysloužilý přístroj je zapotřebí odevzdat ve sběrně, zabývající se ekologickou likvidací odpadu.
- 7 Polarita zástrčky
- 8 Pouze pro použití v uzavřených prostorách.
- 9 Přečtěte si návod k použití!
- 10 Třída ochrany II / dvojitá izolace
- 11 Potvrzuje shodu elektrického nástroje se směrnicemi Evropského společenství.
- 12 Zaručená hladina akustického výkonu  $L_{WA}$  86 dB(A)
- 13 Typ ochrany
- 14 Třída ochrany

## PL

- 1 Uwaga!
- 2 Glowica obraca sie przez chwile po wyłączeniu silnika
- 3 Przed użyciem przeczytać instrukcję obsługi.
- 4 Nie dopuszczaj do kontaktu z wilgocią.
- 5 Odsunąć druty z niebezpiecznego obszaru!
- 6 Uwaga Ochrona środowiska naturalnego! Niniejsze urządzenie nie może zostać usuwane wraz z odpadami gospodarstwa domowego/odpadami pozostałymi. Zużyte urządzenie należy oddać w publicznym miejscu zbiorczym.
- 7 Polaryzacji wtyczkę
- 8 Używać tylko w Dom
- 9 Przeczytaj instrukcję obsługi!
- 10 Klasa bezpieczeństwa II
- 11 Znak zgodności CE
- 12 Gwarantowany poziom cisnienia akustycznego  $L_{WA}$  86 dB(A)
- 13 Typ zabezpieczenia
- 14 Stopień ochrony

## HR

- 1 Upozorenje!
- 2 Opasnost! Alat se može pokrenuti sam od sebe!
- 3 Pročitajte uputstvo za uporabu!
- 4 Ovaj električni alat ne smijete izlagati kiši!
- 5 Treće osobe se moraju zadržavati što dalje od mjesta opasnosti
- 6 Pozor Zaštita okoliša! Ovaj uređaj se ne smije zbrinuti sa kućnim otpadom / preostalim otpadom. Stari uređaj se treba predati javnom mjestu za sakupljanje otpada.
- 7 Polaritet utikača
- 8 Samo za upotrebu u unutarnjem prostoru.
- 9 Pročitajte uputstvo za uporabu!
- 10 Razred zaštite II / dvostruko izolirano
- 11 Potvrda usklađenosti električnog alata s direktivama Europske zajednice.
- 12 Zajamčena razina jačine zvuka  $L_{WA}$  86 dB(A)
- 13 Tip zaštite
- 14 Klasa zaštite



**SI**

- 1 Pozor!
- 2 Nevarnost! Naprava še teče!
- 3 Preberite navodilo za uporabo!
- 4 Te električne naprave ne izpostavljajte dežju!
- 5 Poskrbite, da se na področju nevarnosti ne nahajajo tretje osebe!
- 6 Pozor, varstvo okolja! Te naprave se ne sme zavreči skupaj s hišnimi/ostalimi odpadki. Odsluženo napravo oddajte le na javnem zbirnem mestu.
- 7 Polarnost vtiča
- 8 Samo za notranjo uporabo
- 9 Preberite navodilo za uporabo!
- 10 Zaščitni razred II/dvojna izolacija
- 11 Potrjuje skladnost električnega orodja z direktivami Evropske skupnosti.
- 12 Garantirani nivo jakosti zvoka  $L_{WA}$  86 dB(A)
- 13 Vrsta zaščite
- 14 Razred zaščite

**RU**

- 1 Внимание: опасно!
- 2 Внимание: режущий инструмент движется по инерции после выключения
- 3 Перед началом работы прочитайте инструкцию по эксплуатации
- 4 Перед началом работы прочитайте инструкцию по эксплуатации
- 5 Не допускайте третьих лиц в опасную зону
- 6 Внимание - защита окружающей среды! Этот прибор не разрешается утилизировать вместе с бытовыми/производственными отходами. Старый прибор сдавать только на общественном сборном пункте.
- 7 Полярность вилки
- 8 Руководство по эксплуатации читают!
- 9 Зарядное устройство предназначено для использования внутри помещений.
- 10 класс защиты II
- 11 Подтверждает соответствие электроинструмента с директивами Европейского Сообщества.
- 12 гарантированный уровень звуковой мощности  $L_{WA}$  86 dB(A)
- 13 Защита
- 14 класс защиты

## Akku Gras- und Strauchschere

### Verehrter Kunde,

um eine zuverlässige Inbetriebnahme zu gewährleisten, haben wir diese Gebrauchsanweisung geschaffen. Wenn Sie die folgenden Hinweise beachten, wird ihr Gerät stets zu Ihrer Zufriedenheit arbeiten und eine lange Lebensdauer besitzen.

Unsere Geräte werden vor der Serienherstellung unter härtesten Bedingungen erprobt und während der Fertigung ständigen Kontrollen unterzogen. Dies gibt uns die Sicherheit und Ihnen die Gewähr, stets ein ausgereiftes Produkt zu erhalten.

Im Interesse der technischen Weiterentwicklung sind Konstruktions- und Ausführungsänderungen vorbehalten.

### INHALTSVERZEICHNIS

	<b>Seite</b>
Abbildungen	1 - 3
Abbildung und Erklärung der Piktogramme	4 - 7
Technische Daten	DE-2
Bestimmungsgemäßer Gebrauch	DE-3
Allgemeine Sicherheitshinweise	DE-3
Laden des Akkus	DE-7
Ein – und Ausschalten	DE-8
Umrüstung des Gerätes/ Wechsel der Schersysteme	DE-8
Hinweise zum Arbeiten	DE-8
Wartung	DE-8
Lagerung	DE-8
Umweltschutz und Entsorgung	DE-8
Ersatzteile	DE-9
Gewährleistung- und Garantiebedingungen	DE-9
Konformitätserklärung	
Service	

**Akku Gras- und Strauchschere IGBS 1054 LI****Technische Daten**

Akku-/Betriebsspannung	V/DC	7,2
Akkutyp	Ah / Wh	2,2 / 15,8 Lithium-Ionen
Betriebsdauer	min.	max. 130* / 175**
Leerlaufdrehzahl $n_0$	min <sup>-1</sup>	1000
Schnittbreite *	mm	75
Schnittlänge **	mm	160
Schnittstärke **	mm	7,8
Gewicht	kg	0,600* / 0,650**
Schalleistung (DIN EN 60745-2-15)	dB(A)	86
Schalldruckpegel (DIN EN 60745-2-15)	dB (A)	58,4 k=3,0 dB (A)
Vibration (DIN EN 60745-2-15)	m/s <sup>2</sup>	<2,5 k=1,5 m/s <sup>2</sup>
<b>Ladegerät</b>		<b>JLH050900700G</b>
Netzspannung	V~ / Hz	100-240 / 50-60
Ladespannung	V DC	9
Ladestrom	mA	700
Ladedauer	h	ca. 3 - 5 Std

\* Akku-Grasschere    \*\* Akku-Strauchschere

Im Interesse der technischen Weiterentwicklung sind Konstruktions- oder Ausführungsänderungen am Gerät vorbehalten.

- Der angegebene Vibrationswert ist in Übereinstimmung mit einer Standard-Test-Methode gemessen worden und kann für den Vergleich des Werkzeuges mit einem anderen verwendet werden.
- Der angegebene Schwingungsemissionswert kann auch zu einer vorläufigen Einschätzung der Belastung durch Schwingungen herangezogen werden.
- Der Schwingungsemissionswert kann sich bei der tatsächlichen Nutzung des Geräts vom angegebenen Wert unterscheiden, abhängig von der Art und Weise in der das Elektrowerkzeug verwendet wird.
- Achtung: legen Sie zum Schutz vor vibrationsbedingten Durchblutungsstörungen der Hände rechtzeitige Arbeitspausen ein.
- Versuchen Sie, die Belastung durch Vibrationen so gering wie möglich zu halten. Beispielhafte Maßnahmen zur Verringerung der Vibrationsbelastung sind das Tragen von Handschuhen beim Gebrauch des Werkzeugs und die Begrenzung der Arbeitszeit. Dabei sind alle Anteile des Betriebszyklus sind zu berücksichtigen (beispielsweise Zeiten, in denen das Elektrowerkzeug abgeschaltet ist, und solche, in denen es zwar eingeschaltet ist, aber ohne Belastung läuft).
- Hände und Füße immer von den Schneidwerkzeugen fernhalten, besonders beim Einschalten des Motors.



**Bitte beachten Sie:** Dieses Gerät darf in Wohngebieten nach der deutschen Maschinenlärm-schutzverordnung vom September 2002 an Sonn- und Feiertagen sowie an Werktagen von 20:00 Uhr bis 7:00 Uhr nicht in Betrieb genommen werden.

Beachten Sie zusätzlich auch die landesrechtlichen Vorschriften zum Lärmschutz!

## Bestimmungsgemäßer Gebrauch

Bei Bedarf kann dieses Gerät durch leichtes Auswechseln der mitgelieferten Aufsätze in eine Grasschere oder Strauchschere umgerüstet werden.

## Hinweise zum Arbeiten

Mit der **Strauchschere** lassen sich Ziersträucher und leichtes Gebüsch schneiden. Auch für Formschnitte z.B. bei der Grabpflege ist dieses Gerät gut geeignet.



Die Strauchschere kann und soll keine Heckenschere ersetzen.

Sie ist ausschließlich zum Trimmen und Schneiden von Ziersträuchern und Gebüsch von geringer Stärke bestimmt. Eine andere oder darüber hinausgehende Benutzung gilt als nicht bestimmungsgemäß. Für hieraus resultierende Schäden haftet der Hersteller/ Lieferant nicht.

Mit der **Grasschere** lassen sich Rasenkanten bzw. Grasflächen an unzugänglichen Stellen sauber schneiden.

Jede Art der Verwendung, die von den Anweisungen in dieser Gebrauchsanweisung abweicht, kann Schäden an der Maschine verursachen und eine ernsthafte Gefährdung des Bedieners bedeuten.

Zur Wahrung Ihres Garantieanspruches und im Interesse der Produktsicherheit beachten Sie bitte unbedingt die Sicherheitsvorschriften.

## Restgefahren

Auch bei sachgemäßer Verwendung des Werkzeugs bleibt immer ein gewisses Restrisiko, das nicht ausgeschlossen werden kann. Aus der Art und Konstruktion des Werkzeugs können die folgenden potentiellen Gefährdungen abgeleitet werden:

- Kontakt mit dem ungeschützten Scherblatt (Schnittverletzungen)
- Hineingreifen in die laufende Heckenschere (Schnittverletzung)

- Unvorhergesehene, plötzliche Bewegung des Schneidgutes (Schnittverletzungen)
- Wegschleudern von fehlerhaften Scherzähnen
- Wegschleudern von Teilen des Schneidgutes
- Schädigung des Gehöres, wenn kein vorgeschriebener Gehörschutz getragen wird
- Einatmen von Schnittgutpartikel

## Allgemeine Sicherheitshinweise für Elektrowerkzeuge

**Achtung!** Sämtliche Anweisungen sind zu lesen. Fehler bei der Einhaltung der nachstehend aufgeführten Anweisungen können elektrischen Schlag, Brand- und/oder schwere Verletzungen verursachen. Der nachfolgend verwendete Begriff „Elektrowerkzeug“ bezieht sich auf netzbetriebene Elektrowerkzeuge (mit Netzkabel) und auf akkubetriebene Elektrowerkzeuge (ohne Netzkabel).

## BEWAHREN SIE DIESE ANWEISUNGEN GUT AUF.

### 1) Arbeitsplatzsicherheit

- Halten Sie Ihren Arbeitsbereich sauber und aufgeräumt.** *Unordnung und unbeleuchtete Arbeitsbereiche können zu Unfällen führen.*
- Arbeiten Sie mit dem Gerät nicht in explosionsgefährdeter Umgebung, in der sich brennbare Flüssigkeiten, Gase oder Stäube befinden.** *Elektrowerkzeuge erzeugen Funken, die den Staub oder die Dämpfe entzünden können.*
- Halten Sie Kinder und andere Personen während der Benutzung des Elektrowerkzeugs fern.** *Bei Ablenkung können Sie die Kontrolle über das Gerät verlieren.*

### 2) Elektrische Sicherheit

- Der Anschlussstecker des Gerätes muss in die Steckdose passen. Der Stecker darf in keiner Weise verändert werden. Verwenden Sie keine Adapterstecker gemeinsam mit schutzgeerdeten Geräten.** *Unveränderte Stecker und passende Steckdosen verringern das Risiko eines elektrischen Schlages.*
- Vermeiden Sie Körperkontakt mit geerdeten Oberflächen, wie von Rohren,**

**Heizungen, Herden und Kühlschränken.** Es besteht ein erhöhtes Risiko durch elektrischen Schlag, wenn Ihr Körper geerdet ist.

- c) **Halten Sie das Gerät von Regen oder Nässe fern.** Das Eindringen von Wasser in ein Elektrowerkzeug erhöht das Risiko eines elektrischen Schlages.
- d) **Zweckentfremden Sie das Kabel nicht, um das Elektrowerkzeug zu tragen, aufzuhängen oder um den Stecker aus der Steckdose zu ziehen.** Halten Sie das Kabel fern von Hitze, Öl, scharfen Kanten oder sich bewegenden Geräteteilen. Beschädigte oder verwickelte Kabel erhöhen das Risiko eines elektrischen Schlages.
- e) **Wenn Sie mit einem Elektrowerkzeug im Freien arbeiten, verwenden Sie nur Verlängerungskabel, die auch für den Außenbereich geeignet sind.** Die Anwendung eines für den Außenbereich geeigneten Verlängerungskabels verringert das Risiko eines elektrischen Schlages.
- f) **Wenn der Betrieb des Elektrowerkzeuges in feuchter Umgebung nicht vermeidbar ist, verwenden Sie einen Fehlerstromschutzschalter.** Der Einsatz eines Fehlerstromschutzschalters vermindert das Risiko eines elektrischen Schlages.

### 3) Sicherheit von Personen

- a) **Seien Sie aufmerksam, achten Sie darauf, was Sie tun, und gehen Sie mit Vernunft an die Arbeit mit einem Elektrowerkzeug.** Benutzen Sie das Gerät nicht, wenn Sie müde sind oder unter dem Einfluss von Drogen, Alkohol oder Medikamenten stehen. Ein Moment der Unachtsamkeit beim Gebrauch des Gerätes kann zu ernsthaften Verletzungen führen.
- b) **Tragen Sie persönliche Schutzausrüstung und immer eine Schutzbrille.** Das Tragen persönlicher Schutzausrüstung, wie Staubmaske, rutschfeste Sicherheitsschuhe, Schutzhelm oder Gehörschutz, je nach Art und Einsatz des Elektrowerkzeuges, verringert das Risiko von Verletzungen.
- c) **Vermeiden Sie eine unbeabsichtigte Inbetriebnahme.** Vergewissern Sie sich, dass das Elektrowerkzeug ausgeschaltet ist, bevor Sie es an die Stromversorgung und/oder den Akku anschließen, es auf-

nehmen oder tragen. Wenn Sie beim Tragen des Elektrowerkzeuges den Finger am Schalter haben oder das Gerät eingeschaltet an die Stromversorgung anschließen, kann dies zu Unfällen führen.

- d) **Entfernen Sie Einstellwerkzeuge oder Schraubenschlüssel, bevor Sie das Gerät einschalten.** Ein Werkzeug oder Schlüssel, der sich in einem drehenden Geräteteil befindet, kann zu Verletzungen führen.
  - e) **Überschätzen Sie sich nicht.** Sorgen Sie für einen sicheren Stand und halten Sie jederzeit das Gleichgewicht. Dadurch können Sie das Gerät in unerwarteten Situationen besser kontrollieren.
  - f) **Tragen Sie geeignete Kleidung.** Tragen Sie keine weite Kleidung oder Schmuck. Halten Sie Haare, Kleidung und Handschuhe fern von sich bewegenden Teilen. Lockere Kleidung, Schmuck oder lange Haare können von sich bewegenden Teilen erfasst werden.
  - g) **Wenn Staubabsaug- und auffangeinrichtungen montiert werden können, vergewissern Sie sich, dass diese angeschlossen sind und richtig verwendet werden.** Das Verwenden dieser Einrichtungen verringert Gefährdungen durch Staub.
- ### 4) Sorgfältiger Umgang und Gebrauch von Elektrowerkzeugen
- a) **Überlasten Sie das Gerät nicht.** Verwenden Sie für Ihre Arbeit das dafür bestimmte Elektrowerkzeug. Mit dem passenden Elektrowerkzeug arbeiten Sie besser und sicherer im angegebenen Leistungsbereich.
  - b) **Benutzen Sie kein Elektrowerkzeug, dessen Schalter defekt ist.** Ein Elektrowerkzeug, das sich nicht mehr ein- oder ausschalten lässt, ist gefährlich und muss repariert werden.
  - c) **Ziehen Sie den Stecker aus der Steckdose und/oder entfernen Sie den Akku, bevor Sie Geräteeinstellungen vornehmen, Zubehörteile wechseln oder das Gerät weglegen.** Diese Vorsichtsmaßnahme verhindert den unbeabsichtigten Start des Gerätes.
  - d) **Bewahren Sie unbenutzte Elektrowerkzeuge außerhalb der Reichweite von Kindern auf.** Lassen Sie Personen das

Gerät nicht benutzen, die mit diesem nicht vertraut sind oder diese Anweisung nicht gelesen haben. *Elektrowerkzeuge sind gefährlich, wenn Sie von unerfahrenen Personen benutzt werden.*

e) **Pflegen Sie das Gerät mit Sorgfalt.** Kontrollieren Sie, ob bewegliche Geräteteile einwandfrei funktionieren und nicht klemmen, ob Teile gebrochen oder so beschädigt sind, dass die Funktion des Gerätes beeinträchtigt ist. Lassen Sie beschädigte Teile vor dem Einsatz des Gerätes reparieren. *Viele Unfälle haben ihre Ursache in schlecht gewarteten Elektrowerkzeugen.*

f) **Halten Sie Schneidwerkzeuge scharf und sauber.** *Sorgfältig gepflegte Schneidwerkzeuge mit scharfen Schneidkanten verklemmen sich weniger und sind leichter zu führen.*

g) **Verwenden Sie Elektrowerkzeuge, Zubehör, Einsatzwerkzeuge usw. entsprechend diesen Anweisungen und so, wie es für diesen speziellen Gerätetyp vorgeschrieben ist.** Berücksichtigen Sie dabei die Arbeitsbedingungen und die auszuführende Tätigkeit. *Der Gebrauch von Elektrowerkzeugen für andere als die vorgesehenen Anwendungen kann zu gefährlichen Situationen führen.*

## 5) Sorgfältiger Umgang und Gebrauch von Akkugeräten

a) **Stellen Sie sicher, dass das Gerät ausgeschaltet ist, bevor Sie den Akku einsetzen.** *Das Einsetzen eines Akkus in ein Elektrowerkzeug, das eingeschaltet ist, kann zu Unfällen führen.*

b) **Laden Sie die Akkus nur in Ladegeräten auf, die vom Hersteller empfohlen werden.** *Für ein Ladegerät, das für eine bestimmte Art von Akkus geeignet ist, besteht Brandgefahr, wenn es mit anderen Akkus verwendet wird.*

c) **Verwenden Sie nur die dafür vorgesehenen Akkus in den Elektrowerkzeugen.** *Der Gebrauch von anderen Akkus kann zu Verletzungen und Brandgefahr führen.*

d) **Halten Sie den nicht benutzten Akku fern von Büroklammern, Münzen, Schlüsseln, Nägeln, Schrauben oder anderen kleinen**

**Metallgegenständen, die eine Überbrückung der Kontakte verursachen können.** *Ein Kurzschluss zwischen den Akkukontakten kann Verbrennungen oder Feuer zur Folge haben.*

e) **Bei falscher Anwendung kann Flüssigkeit aus dem Akku austreten.** Vermeiden Sie den Kontakt damit. Bei zufälligem Kontakt mit Wasser abspülen. Wenn die Flüssigkeit in die Augen kommt, nehmen Sie zusätzlich ärztliche Hilfe in Anspruch. *Austretende Akkuflüssigkeit kann zu Hautreizungen oder Verbrennungen führen.*

## 6) Service

a) **Lassen Sie das Gerät nur von qualifiziertem Fachpersonal und nur mit Original-Ersatzteilen reparieren.** *Damit wird sichergestellt, dass die Sicherheit des Gerätes erhalten bleibt.*

### Sicherheitshinweise für Heckenscheren:

- Halten Sie alle Körperteile vom Schneidmesser fern. Versuchen Sie nicht, bei laufendem Messer Schnittgut zu entfernen oder zu schneidendes Material festzuhalten. Entfernen Sie eingeklemmtes Schnittgut nur bei ausgeschaltetem Gerät. *Ein Moment der Unachtsamkeit bei Benutzung der Heckenschere kann zu schweren Verletzungen führen.*
- Tragen Sie die Strauchschere am Griff bei stillstehendem Messer. Bei Transport oder Aufbewahrung der Strauchschere stets die Schutzabdeckung aufziehen. *Sorgfältiger Umgang mit dem Gerät verringert die Verletzungsgefahr durch das Messer.*
- Halten Sie das Elektrowerkzeug nur an den isolierten Griffflächen, da das Schneidmesser in Berührung mit verborgenen Stromleitungen kommen kann. *Der Kontakt des Schneidmessers mit einer spannungsführenden Leitung kann metallene Geräteteile unter Spannung setzen und zu einem elektrischen Schlag führen.*
- Durchsuchen Sie vor der Arbeit die Hecke nach verborgenen Objekten, z.B. Draht etc. *Seien Sie achtsam, dass das Schneidwerkzeug nicht in Kontakt mit Draht oder anderen Metallobjekten kommt.*
- Halten Sie das Elektrowerkzeug richtig, z.

**B. mit beiden Händen an den Handgriffen, wenn zwei Handgriffe vorhanden sind. Der Verlust der Kontrolle über das Gerät kann zu Verletzungen führen.**

#### **Sicherheitshinweise für Gras- und Strauchscheren**

- Dieses Gerät darf nicht von Kindern benutzt werden. Kinder sollten beaufsichtigt werden, damit sie nicht mit dem Gerät spielen. Reinigung und Wartung darf nicht von Kindern durchgeführt werden.
- Das Gerät darf nicht von Personen mit verminderten physischen, sensorischen oder geistigen Fähigkeiten oder Personen mit unzureichendem Wissen oder Erfahrung benutzt werden.
- Diese Maschine kann ernsthafte Verletzungen verursachen. Lesen Sie sorgfältig die Gebrauchsanweisung zum korrekten Umgang, zur Vorbereitung, zur Instandhaltung, zum sachgemäßen Gebrauch der Gras- und Strauchschere. Machen Sie sich vor dem ersten Gebrauch mit der Maschine vertraut und lassen Sie sich auch praktisch einweisen.
- Schneidwerkzeug läuft nach dem Abschalten des Gerätes nach.
- Vor dem Säubern ist das Gerät auszuschalten.
- Achtung! Finger und Füße aus dem Schnittbereich fernhalten!
- Motor erst einschalten, wenn Hände und Füße von den Schneidwerkzeugen entfernt sind.
- Vor dem Einsatz des Gerätes Arbeitsfläche von Fremdkörpern befreien und während des Arbeitens auf Fremdkörper achten!
- Zum Transport immer erst das Gerät abschalten und Stillstand der Messer abwarten. Wartungs- und Reinigungsarbeiten immer nur bei ausgeschaltetem Gerät vornehmen
- Kinder und Jugendliche unter 16 Jahren dürfen das Gerät nicht bedienen.
- Erlauben Sie niemals Kinder oder Personen, die nicht mit der Gebrauchsanweisung vertraut sind, dieses Gerät zu benutzen.
- Gesetzliche Bestimmungen können das Alter des Bedieners einschränken.
- Beachten Sie Ihre Verantwortlichkeit gegenüber Dritten im Arbeitsbereich.
- Der Gebrauch der Maschine ist zu vermeiden, wenn sich Personen, vor allem Kinder oder Haustiere, in der Nähe befinden.
- Gras- und Strauchschere nur bei Tageslicht oder ausreichender künstlicher Beleuchtung verwenden.
- Die Schere ist sachgemäß zu warten und zu überprüfen. Das Messer darf bei Beschädigung nur komplett ausgewechselt werden. Bei Beschädigung durch Stoß ist fachmännische Überprüfung unumgänglich.
- Die Maschine sollte regelmäßig überprüft und gewartet werden und zwar nur von einem zuständigen Reparaturdienst.
- Tragen Sie geeignete Arbeitskleidung wie Schutzbrille, Gehörschutz, rutschfeste geschlossene Schuhe und Arbeitshandschuhe. Vermeiden Sie das Tragen von weiter Kleidung, da sie von sich bewegenden Teilen erfasst werden kann.
- Nach Ablegen der Schere und vor Reinigungsarbeiten ist sicherzustellen, dass das Gerät nicht unbeabsichtigt eingeschaltet werden kann, z.B. durch Betätigen der Einschaltsperrle.
- Das Messer ist regelmäßig auf Beschädigungen zu überprüfen.
- Halten Sie die Schere in keinem Fall an den Messern, Verletzungsgefahr selbst bei Stillstand der Messer.
- Greifen Sie niemals in die laufenden Messer, um Fremdkörper zu entfernen oder wenn die Messer einmal blockieren sollten. Schalten Sie immer erst das Gerät aus.
- Vor sämtlichen Arbeiten wie Wartung und Pflege das Gerät ausschalten.
- Das Gerät an einem kindersicheren Ort aufbewahren.
- Nehmen Sie stets einen sicheren Stand ein während der Arbeit mit der Strauch- und Grasschere, besonders wenn Sie Tritte oder eine Leiter benutzen.
- Benutzen Sie die Gras- und Strauchschere nicht mit beschädigter oder übermäßig abgenutzter Schneideinrichtung.
- Versuchen Sie niemals, eine unvollständige Maschine in Betrieb zu nehmen.
- Verwenden Sie stets den Messerschutz

zum Transport oder bei Lagerung der Gras- und Strauchschere.

- **Machen Sie sich vor Arbeitsbeginn vertraut mit Ihrer Umgebung und achten Sie auf mögliche Gefahren, die Sie wegen des Maschinenlärms vielleicht nicht hören können.**
- **Nur die vom Hersteller empfohlenen Ersatz- und Zubehörteile verwenden.**
- **Vor dem Einsatz des Gerätes Arbeitsfläche von Fremdkörpern befreien und während des Arbeitens auf Fremdkörper (z.B. Drahtzäune) achten!**
- **Es ist zu beachten, dass der Benutzer selbst für Unfälle oder Gefährdungen gegenüber anderen Personen oder deren Besitz verantwortlich ist.**
- **Vor der Benutzung ist die Maschine optisch auf beschädigte, fehlende oder falsch angebrachte Schutzeinrichtungen oder -abdeckungen zu überprüfen.**
- **Niemals die Maschine mit beschädigter Abdeckung oder Schutzeinrichtung bzw. ohne Abdeckung oder Schutzeinrichtungen verwenden.**
- **Augenschutz, lange Hose und festes Schuhwerk sind über den gesamten Zeitraum der Benutzung der Maschine tragen.**
- **Die Verwendung der Maschine unter Schlechtwetterbedingungen, insbesondere bei Blitzrisiko, ist zu vermeiden.**
- **Schalten Sie stets die Maschine aus,**
  - immer, wenn die Maschine unbeaufsichtigt gelassen wird.
  - vor der Überprüfung oder Bearbeitung der Maschine
  - nach dem Kontakt mit einem Fremdkörper
  - immer, wenn die Maschine beginnt ungewöhnlich zu vibrieren
- **Stets sicherstellen, dass die Lüftungsöffnungen frei von Fremdkörpern gehalten werden.**
- **Behalten Sie immer das Gleichgewicht, um jederzeit einen sicheren Stand an Hängen zu haben. Gehen, nicht laufen.**
- **Warnung! Berühren Sie keine sich bewegenden gefährlichen Teile, bevor die Maschine ausgeschaltet wurde und die beweglichen gefährlichen Teile vollständig zum Stillstand gekommen sind.**

- **Ein Gefühl des Kribbelns oder der Taubheit an den Händen ist ein Hinweis auf übermäßige Vibration. Begrenzen Sie die Einsatzzeit, legen Sie eine ausreichend lange Arbeitspausen ein, teilen Sie die Arbeit auf mehrere Personen auf oder tragen Sie Antivibrations-Schutzhandschuhe bei langandauernder Verwendung des Gerätes.**

### Vor der Inbetriebnahme

#### Laden des Akkus

##### Sicherheitshinweise:

Das Gerät wird bereits mit vorgeladenem Lithium-Ionen Akku ausgeliefert. Wir empfehlen jedoch vor der ersten Inbetriebnahme den Akku nochmals zu laden.

- Verwenden Sie dazu nur das mitgelieferte Ladegerät. Es ist speziell auf diesen Akku abgestimmt.
- Niemals andere Ladegeräte verwenden. Dadurch besteht Brand – oder Explosionsgefahr!
- Ladegerät stets von Regen oder Feuchtigkeit fernhalten. Gefahr eines elektrischen Schlags.
- Niemals ungeschützt im Freien laden, sondern an trockenem geschützten Ort.
- Niemals Fremddakkus mit diesem Ladegerät laden. Gefahr von Brand oder Explosion.
- Vor jeder Benutzung des Ladegerätes Gehäuse, Stecker und Kabel auf Beschädigung überprüfen. Nicht benutzen, wenn eine Beschädigung vorliegt.
- Ladegerät nicht gewaltsam öffnen. Bei einem Defekt muss das Ladegerät ausgetauscht werden.
- Ladegerät erwärmt sich beim Ladevorgang. Nicht auf leicht brennbarem Untergrund oder in brennbarer Umgebung betreiben. Brandgefahr.
- Akkuzellen niemals öffnen. Kurzschlussgefahr.
- Bei Beschädigung des Akkus können schädliche Dämpfe oder Flüssigkeiten austreten. Bei versehentlichem Kontakt mit Wasser abspülen und sofort Arzt aufsuchen. Die Flüssigkeit kann Hautreizungen oder Verätzungen verursachen.
- Akku vor Hitze, starker Sonnenbestrahlung und Feuer schützen. Explosionsgefahr.

##### Ladevorgang:

Zum Laden des Akkus das Steckerladegerät in eine Steckdose stecken. Anschließend den Stecker des Ladekabels in die Ladebuchse der Gras- und Strauchschere stecken (Abb. 2)

Der beginnende Ladevorgang wird durch die rote Kontrollleuchte (X) Abb. 2 am Ende des Griffes angezeigt. Bei leerem Akku beträgt die Ladedauer ca. 3-5 Stunden. Nach erfolgter Ladung schaltet die elektronische Überwachung den Ladevorgang automatisch ab. Die rote Kontrollleuchte wechselt dann die Farbe und leuchtet grün. Damit wird das Ende des Ladevorgangs signalisiert. Es ist nicht notwendig, die Ladezeit zu überwachen.



Ladegerät und Handgriff des Gerätes erwärmen sich beim Ladevorgang. Dies ist normal.

Bei Nichtgebrauch das Ladegerät aus der Steckdose entfernen.

Während des Ladevorgangs darf das Gerät nicht benutzt werden.

Der Akku sollte nachgeladen werden, wenn Sie ein deutliches Nachlassen der Leistung beim Schneiden bemerken. Zusätzlich ist ein elektronischer Tiefentladungsschutz integriert, der eine Beschädigung des Akkus verhindert. Dieser schaltet bei den Akku bei Erreichen der Entladegrenze ab. Schalten Sie danach das Gerät nicht mehr ein, sondern laden Sie zunächst den Akku.

## Ein – und Ausschalten

Einschaltsperr A (Abb. 3) nach vorn schieben und Schalter B drücken. Nach dem Einschalten muss die Einschaltsperr A nicht mehr gehalten werden.

Zum Ausschalten Schalter B loslassen.



**Vorsicht! Messer läuft nach.**

## Umrüstung des Gerätes/ Wechsel der Schersysteme

Zum Schutz vor Verletzungen schieben Sie den mitgelieferten Messerschutz über das Messer und benutzen Sie Schutzhandschuhe.

Die beiden seitlichen Drucktasten gleichzeitig drücken und Schermesser abnehmen (Abb. 5).

Entfernen Sie evtl eingedrungenen Schmutz aus dem Getrieberaum.

Vor Einsetzen des Austauschmessers bitte den Antriebsbereich (C) leicht einfetten mit handelsüblichem Universalfett, wie auch unter Abschnitt Wartung beschrieben (Abb. 7).

Anschließend Schermesser mit der hinteren Haltenase in das Grasschergehäuse einführen, wie in Abb. 8 gezeigt und durch kräftigen Druck auf die Messergrundplatte das Click- System einrasten.

Die Position des Excenterantriebes muss bei Messerwechsel nicht beachtet werden. Beim Einschalten rückt der Getriebeexcenter selbsttätig in die entsprechende Aussparung des Schermessers ein.

Das Gerät ist nun wieder betriebsbereit.

## Hinweise zum Arbeiten

Mit der Strauchschere lassen sich Ziersträucher und leichtes Gebüsch schneiden. Auch für Formschnitte z.B. bei der Grabpflege ist dieses Gerät gut geeignet.

Mit der Grasschere lassen sich Rasenkanten bzw. Grasflächen an unzugänglichen Stellen sauber schneiden.



**Da das Gerät mit einer Hand geführt wird, bringen Sie bitte auf keinen Fall die freie andere Hand in die Nähe des laufenden Messers.**

## Wartung (Abb. 7)

Die Messer von Pflanzensäften und Schmutz sauberhalten. Das Messerpaar sollte je Saison mindestens einmal abgenommen werden. Pflanzenreste und Fremdkörper sind dabei zu entfernen. Die Ritzel C und den Messerrücken D vorsichtig mit dünnem Fett schmieren. Den Motor und andere Teile nicht schmieren.

Achtung! Die Gleitflächen der Messer müssen geölt werden, um die Gleitfähigkeit zu erhalten. Ungeölte Gleitflächen können die Standzeit negativ beeinflussen.

Wenn die Messer nach langem Gebrauch stumpf geworden sind, ersetzen Sie diese bitte nur durch original Ersatzmesser.

Reinigen Sie die Schere nur mit Bürste oder Lappen. Niemals Gerät mit Wasser abspritzen oder in Wasser eintauchen.

Messer nach jedem Gebrauch mit Pflegespray behandeln.

Abgenutzte stumpfe Messer ersetzen.

Nach Gebrauch immer Messerschutz aufziehen.

Gerät auf offensichtliche Mängel überprüfen und gegebenenfalls in einer autorisierten Servicestelle reparieren lassen.

## Lagerung

Gerät immer an einem trockenen, sauberen Ort außerhalb der Reichweite von Kindern aufbewahren. Frostfrei lagern.

## Umweltschutz und Entsorgung



**Bitte beachten Sie folgende Hinweise zur Entsorgung:**



Ausgediente Elektrogeräte und Akkus gehören nicht in den Hausmüll.

Elektrogeräte müssen gesammelt, recycelt oder auf umweltfreundliche Weise entsorgt werden.



Defekte oder verbrauchte Akkus müssen gemäß der aktuellen Richtlinie zur Akku- und Batterieentsorgung fachgerecht recycelt werden.

Um den eingebauten Akku mit Leiterplatte aus Ihrem Gerät zu entnehmen, betätigen Sie vorher den Ein-/Ausschalter solange bis der Akku vollständig entladen ist.

Lösen Sie danach mit einem Schraubendreher alle Schrauben am Gerät und öffnen das Gehäuse.

Entnehmen Sie die Leiterplatte mit Lithium-Ionen-Zelle und schneiden die Anschlüsse am Akku/Leiterplatte ab.

Danach geben Sie die Leiterplatte mit Lithium-Ionen-Zelle an eine Akku/Batterierecyclingstelle zur fachgerechten Entsorgung ab.

Entsprechen der Europäischen Richtlinie über Elektro- und Elektronik- Altgerät führen Sie nach Entnahme der Leiterplatte mit Akku das Gerät einer umweltgerechten Wiederverwertung zu.

Gern übernehmen wir aber auch für Sie die fachgerechte Entsorgung des Gerätes mit Akku. Schicken Sie hierzu das Gerät an die in der Bedienungsanleitung angegebene Serviceadresse.

### **Ersatzteile**

Falls Sie Zubehör oder Ersatzteile benötigen, wenden Sie sich bitte an unseren Service.

Verwenden Sie für die Arbeit mit diesem Gerät keinerlei Zusatzteile außer denjenigen, die von unserem Unternehmen empfohlen werden. Andernfalls können der Bediener oder in der Nähe befindliche Unbeteiligte ernsthafte Verletzungen erleiden, oder das Gerät kann beschädigt werden.

Bei der Ersatzteilbestellung sollten folgende Angaben gemacht werden:

- Typ des Gerätes
- Artikelnummer des Gerätes

## Accu Grass- und Shrub shear

### Dear customer,

We have created this instruction manual for you in order to ensure the reliable operation of your clippers. By following the instructions, your machine will always work to your satisfaction and we can guarantee its long lifetime.

Our machines were tested under extremely severe conditions prior to production. They were also subjected to continuous testing during production. This series of tests guarantees the consumer a high quality product.

Design and performance are subject to change, without prior notice, due to improvements.

<b>CONTENT</b>	<b>Page</b>
Illustrations	1 - 3
Pictogram illustration and explanation	4 - 7
Technical Specifications	GB-2
Intended use	GB-3
General safety instructions	GB-3
Charging the battery	GB-7
Switching the tool on/off	GB-7
Refitting the tool / Changing the shear systems	GB-7
Hints for your work with the tool	GB-8
Maintenance	GB-8
Storage	GB-8
Waste disposal and environmental protection	GB-8
Spare parts	GB-8
Warranty	GB-8
Declaration of Conformity	
Service	

## Accu Grass- and Shrub shear IGBS 1054 LI

### Technical Specifications

Battery voltage/operation voltage	V DC	7,2
Battery type	Ah / Wh	2,2 / 15,8 / lithium-ion
Operating time	min.	max. 130* / 175**
No-load Speed $n_0$	rpm	1000
Cutting width *	mm	75
Cutting length **	mm	160
Cutting thickness **	mm	7,8
Weight	kg	0,600* / 0,650**
Acoustic capacity level	dB(A)	86
Noise pressure level as per (DIN EN 60745-2-15)	dB (A)	58,4 K 3,0 dB (A)
Vibrations (DIN EN 60745-2-15)	m/s <sup>2</sup>	<2,5 K 1,5 m/s <sup>2</sup>
<b>Mains battery charger</b>		<b>JLH050900700G</b>
Mains voltage	V~ / Hz	100-240 / 50-60
Charging voltage	V DC	9
Charging current	mA	700
Charging time	h	approx 3 - 5 hours

Technical changes are reserved.

\* Grass trimmer    \*\* Shrub trimmer

- The specified vibration emission value was measured by a standardized test methods and can compare with other power tools are used.
- The specified vibration emission value can also be necessary for the assessment of work breaks are used.
- The specified vibration emission value can vary during the actual use of the electric tool by specifying the value, depending on the way how to use the power tool.
- Note: You create the privilege against vascular pulsations of the hands in time breaks.
- Try to keep the stress due to vibration as low as possible. For example, measures to reduce vibration stress are wearing gloves when using the tool and limiting the work time. All phase of the operating cycle must be considered in this regard, (for example, times when the power tool is switched off, and times when the power tool is switched on but is not running under load).
- Always keep hands and feet away from the cutting tools, particularly when switching on the motor!



**Attention: Noise protection! Please observe the local regulations when operating your device**

## Intended use

As required, this device may be converted via simple replacement of the included attachments into grass shears or bush shears.

## Hints for your work with the tool

The **shrub trimmer** cuts ornamental shrubs and light undergrowth or bushes. The device is also well-suited for ornamental cuts as, for example, for the care of graves.



The battery-powered grass and shrub shear can not and should not replace your hedge shears.

They are exclusively designed to trim and cut back ornamental shrubs and brush-wood with a low wood thickness. Any other use is not deemed appropriate and the manufacturer/ supplier is not liable for damages resulting from such use.

The **grass shears** allow for clean cuts of lawn edges or hardly accessible lawn areas.

Each type of use other than those given in these instructions for use can damage the machine and cause serious risk to the user.

Please always observe the safety instructions in order to safeguard your guarantee claim and in the interests of product safety. Due to the machine's design, we are unable to fully exclude all residual risks.

## Residual dangers

Residual risks always remain even if the hedge trimmer is used properly. The hedge trimmer's design can entail the following hazards:

- Contact can be made with the unprotected blade (resulting in cutting injuries)
- Reaching into or grabbing the hedge trimmer while it is in operation (resulting in cutting injuries)
- Unanticipated, sudden movement of the plant material being cut (resulting in cutting injuries)
- Ejection or catapulting of damaged cutting

teeth

- Ejection or catapulting of the plant material being cut
- Hearing damage if the specified hearing protection is not worn
- Inhalation of cut materials

## General safety instructions

**Attention!** Read all instructions contained herein. Failure to observe the following instructions may result in electric shock, burns and/or severe injury. The term 'power tool' used in the following includes both mains-operated tools (with mains supply) and battery-operated tools (without mains supply).

## KEEP THESE INSTRUCTIONS CAREFULLY!

### 1) Working area

- a) Keep your working area clean and tidy. Untidy and poorly lit working areas may lead to accidents.**
- b) Do not operate the tool in potentially explosive environments containing combustible fluids, gases or dusts. Power tools generate sparks that may ignite dusts or fumes.**
- c) Keep children and other persons away when you are operating the power tool. Distractions may result in the operator losing control over the tool.**

### 2) Electrical safety

- a) The mains plug of the power tool must fit into the mains socket. The plug must not be modified in any way. Do not use adapter plugs/connectors in combination with tools with protective earthing. Unmodified plugs and fitting sockets reduce the risk of electric shock.**
- b) Avoid physical contact with earthed surfaces as pipes, heaters, ovens and refrigerators. There is an increased risk of electric shock if your body earthed.**
- c) Keep the tool out of the rain. The penetration of water into a power tool increases the risk of electric shock.**
- d) Do not use the cable to carry or hang**

up the tool or to pull the plug out of the socket. Keep the cable away from heat, oil and sharp edges or moving parts of the tool. Damaged or tangled cables increase the risk of electric shock.

e) When operating a power tool outdoors, use exclusively extension cables that are approved for outdoor use. *The use of an extension cable that is suitable for outdoor use reduces the risk of electric shock.*

### 3) Personal safety

a) Always pay attention to what you do and apply reasonable care when working with a power tool. Do not use the tool when you are tired or under the influence of medication, drugs or alcohol. *When working with power tools even a short moment of inattentiveness may result in severe injury.*

b) Wear personal protection equipment and always wear eye protection (safety goggles). *Wearing personal protection equipment as a dust mask, nonslip safety shoes, safety helmet or ear protectors (depending on the type and use of the tool) reduces the risk of injury.*

c) Avoid unintentional activation. Ensure that the electrical tool is switched off before you connect it to the power supply and/or the battery, pick it up, or carry it. If you have your finger on the switch while carrying the electrical tool or connect the device to the power supply with the switch activate, then this may cause accidents.

d) Avoid unintentional operation. Make sure that the switch is in 'OFF' position before pulling the plug from the mains socket. *When carrying the tool with your finger on the on/off switch or connecting the tool to the mains supply with the switch in 'ON' position, this may result in accidents.*

e) Remove adjustment tools or wrenches and the like before you switch the tool on. *A wrench or another tool that is inside or on a turning part of the tool may cause*

*injury.*

f) Do not overestimate your abilities. Take care of a safe footing and keep your balance at all times. *This will allow you to better control the tool in unexpected situations.*

g) Wear suitable clothes. Do not wear wide clothing or jewellery. Keep your hair, clothes and gloves clear of all moving parts. *Loose clothing, jewellery or long hair may get caught in moving parts.*

h) If dust extraction/collection devices are provided make sure that they are connected and used properly. *The use of these devices reduces hazards caused by dust.*

### 4) Careful handling and use of power tools

a) Do not overtax the power tool. Use the power tool intended for your type of work in each case. *The use of the suitable power tool within the stated range of performance makes working more effective and safer.*

b) Do not use a power tool with a damaged switch. *A power tool that cannot be switched on or off any more is dangerous and must be repaired.*

c) Pull out the plug connector from the socket and/or remove the battery before you change the device settings, change accessories, or put away the device. These care instructions prevent the device from starting unintentionally.

d) Store power tools out of the reach of children. Do not allow persons to use the tool if they are not familiar with the tool or these instructions. *Power tools are dangerous if used by inexperienced persons.*

e) Thoroughly maintain your power tool. Check whether moving parts are working properly and are not jamming/sticking, and whether parts are broken or otherwise damaged in a way that affects the function of the tool. Have damaged parts repaired before using the tool. *Many accidents are the result of poorly maintained power tools.*

**f) Keep cutting tools sharp and clean.** *Thoroughly looked-after cutting tools with sharp cutting edges are jamming less often and are easier to guide.*

**g) Use power tools, accessories, add-on tools, etc. in accordance with these instructions and in the way prescribed for the respective type of tool. You should also consider the working conditions and the work to be carried out.** *The use of power tools for purposes other than those intended for the respective tool may result in dangerous situations.*

**5) Appropriate handling and use of battery-operated power tools**

**a) Make sure that the device has been switched off before inserting the battery.** *Inserting a battery into a switched-on power tool may lead to accidents!*

**b) Only use charging devices recommended by the manufacturer to charge the batteries.** *Charging units are usually designed for certain types of batteries; if used with other types there is a risk of fire!*

**c) Only use batteries designed for your power tool.** *The use of other batteries may lead to injury and risk of fire!*

**d) Keep unused batteries clear of paper clips, coins, keys, nails, screws or other small metal objects that may bridge the contacts.** *A short circuit between the battery contacts may lead to burns or fire!*

**e) Improper use may result in fluid leaking out of the battery. Avoid any contact with battery fluid. Flush with water in case of contact. If battery fluid should get into your eyes seek medical advice additionally.** *Leaking battery fluid may lead to irritations of the skin or burns!*

**6) Service**

**a) Have the power tool serviced by qualified technical personnel only; repairs should be carried out using exclusively original spare parts.** *This will ensure the safe operation of the power tool.*

**Safety instructions for grass- and shrub shear:**

- **Keep all parts of your body away from the cutting blades. Do not try to remove cut-off matter with the tool running. Do not try to hold material to be cut off with your hand. Remove cut-off matter that is stuck between the blades only with the tool being switched off!** *When working with hedge trimmers even a short moment of inattentiveness may result in severe injury.*
- **Carry the hedge trimmer at the handle with the cutting blades standing still. Always put on the protection cover when transporting or storing the hedge trimmer.** *Careful handling reduces the risk of injury through the cutting blades.*
- **Only hold the power tool on the insulated handle surfaces, because the cutting blade can come into contact with concealed power lines.** *If the cutting blade comes into contact with an energised line, device parts can become energised and cause an electric shock.*
- **Before starting work, search the hedge for concealed objects, e.g. wire, etc.** *Pay careful attention to ensure that the cutting tool does not come into contact with wire or other metal objects.*
- **Hold the power tool properly, e.g. with both hands on the handles, if two handles are present.** *Losing control of the device can result in injuries.*

**Grass shears safety warning**

- **This product is not intended for use by persons (including children) with reduced physical, sensory or mental capabilities, or lack of experience and knowledge.**
- **This machine may cause serious injuries. Please read the instruction manual carefully as to the correct handling, the preparations, the maintenance and the proper use of the hedgetrimmer. Familiarize yourself with the machine before the first use and also have yourself introduced to practical use of the machine.**

- The cutting tool continues to run after the device is switched off.
- Turn off power before cleaning.
- Beware! Keep your fingers away from the cutting area!
- Only switch on the device if your hands and feet are away from the cutting tools.
- Remove all debris from the working area before use and pay attention to such debris while working!
- Turn the machine off before transporting and wait until the blade stops moving. Maintenance and cleaning should be performed only when the machine is turned off.
- Children and teenagers under 16 years of age must never use this device!
- Never permit children or persons who are not familiar with the operating instructions to use this device.
- Statutory regulations can restrict the age of the operator.
- Be aware of third persons in the work area.
- Use of the machine must be prevented in people, especially children and house pets are present.
- Only use the shear in daylight or sufficiently bright artificial illumination.
- The clippers must be subjected to regular maintenance and checks. Damaged blades must be replaced as a pair. Professional repair is required if damage occurs due to impact.
- The machine should be inspected and maintained regularly by a responsible repair service only.
- Wear suitable working clothes, i.e. protective glasses, protective means for ears, non-slippery shoes and working gloves. Do not wear broad clothes which could be caught by the moving parts.
- After you finish using the clippers and before cleaning them, it is necessary to ensure that the machine cannot be accidentally turned on, such as by unlocking the switch.
- Check the cutting unit regularly for damage
- Never hold the clippers by the blades, you may run the risk of injury even when the clippers are not moving!
- Never touch moving blades in an attempt to remove debris or if the blades are blocked. Always switch off the device.
- Keep the machine away from children and store it in a safe place.
- When working with the shears, always take a stable standing position, particularly when you are using steps or a ladder.
- Do not use shears with a damaged or excessively worn-out cutting part
- Ensure that all protective devices and handles are installed on the machine. Never try to put an incomplete machine in operation.
- Always use the protective part designed for the blade when transporting and storing the shears.
- Before starting the work, make yourself familiar with the surroundings and possible dangers which you may not hear because of the noise.
- Only use the spare sparts and accessories recommended by the manufacturer.
- Note that the user shall be responsible himself for accidents and hazards that result to other people or their property.
- Prior to using the machine, inspect it visually for damaged, missing, or incorrectly attached protective devices or coverings.
- Never use the machine with damaged coverings or protective devices or without the covering or protective devices.
- Eye protection, long pants, and sturdy footwear must be worn the entire time the machine is used.
- The machine should not be used in case of poor weather conditions, especially in case of lightning.
- Always switch off the machine
  - if the machine is left unattended.
  - before inspecting or working on the machine



- after contact with foreign objects
- if the machine begins to vibrate strangely
- Always ensure that the ventilation openings are kept free of foreign objects.
- Always maintain your balance to stand securely on slopes. Walk, don't run.
- **Warning! Do not touch moving dangerous parts before the machine has been switched off and the moving dangerous parts have come to a complete standstill.**
- **A tingling feeling or numbness in the hands is sign of excessive vibration. Limit the operating time, take sufficiently long work breaks, distribute the work between several people or wear anti-vibration gloves when using the tool for extended periods.**

## Before starting

### Charging the battery

#### Safety Instructions:

The tool is delivered with the lithium-ion battery charged. However, we recommend recharging the battery before the tool is operated for the first time.

- Use the included charging unit for charging the battery only. It is specially designed to match the tool's battery.
- Never use other charging unit. This will result in fire and/or explosion hazard!
- Always keep the charging unit clear of rain or moisture. Hazard of electric shock! - Never charge the battery in the open without protection, always choose a dry, protected place.
- Never try to charge third-party batteries with this charging unit. This will result in fire and/or explosion hazard!
- Check the housing, plug and cable for damage before each use of the charging unit. Do not use the unit if you detect damage.
- Do not open the charging unit by force. In case of a defect, the charging unit must be replaced.
- The charging unit heats up during the charging process. Do not place the unit on a flammable surface or operate it in a flammable environment. Fire hazard!
- Never open the battery cells. Hazard of short circuits!
- In case of damage to the battery, hazardous vapours or fluids may escape. In case of incidental contact flush with water and seek medical advice immediately. The fluid may have irritating or caustic effects on the skin.
- Protect the battery from heat, intense insolation and fire. Explosion hazard!

### Charging process:

To charge the battery connect the charging unit to an electrical socket. Then connect the plug of the charging cable to the charging socket of the grass and shrub shears or trimmer (fig. 2)

The start of the charging process is indicated by the red control light (X) fig. 2 at the end of the handle. If the battery is completely empty the charging time is about 6 - 8 hours. After the charging process has been completed, the electronic control automatically switches off the charging process. The red control light then changes its colour to green indicating the end of the charging process. It is not required to monitor the charging time.

The charging unit and the handle of the tool heat up during the charging process. This is nothing unusual.

Pull the plug of the charging unit if it is not in use.

The tool must never be switched on during the charging process!

Recharge the battery every time you realise a considerable decrease of the tool's cutting performance. The battery additionally features an electronic total discharge protection that protects the battery from damage. This feature switches the battery off if the discharging threshold is reached. Do not switch the tool on afterwards and make sure to recharge the battery first.

### Switching the tool on/off

Slide the switch-on lock A (fig. 3) forward and push switch B. After the tool has been switched on, you do not have to hold the switch-on lock A any longer.

To switch off just let go of the switch B.



**Attention! The blades will coast for a certain time after switch-off!**

### Refitting the tool / Changing the shear systems

Put the included blade guard into the blade(s) and use protective gloves to protect yourself from injury.

Push both lateral push buttons concurrently and re-move the shearing blades (Fig. 5).

Remove any dirt from the gear area (if necessary).

Please slightly grease the drive area using commercial universal grease as described in the Maintenance section before putting the replacement shears in place (Fig.7).

Lead the cutting blades with the rear holding toe into the housing of the grass shears as shown in fig. 6 and lock the click system in place by strongly pushing on the blade base plate.

The position of the eccentric drive does not have to be considered when changing the blades. When the device is switched on, the gear eccentric unit automatically engages into the appropriate relief in the shearing blade. The device is now ready for operation.

## Hints for your work with the tool

The shrub trimmer cuts ornamental shrubs and light undergrowth or bushes. The device is also well-suited for ornamental cuts as, for example, for the care of graves. The grass shears allow for clean cuts of lawn edges or hardly accessible lawn areas.



**As the device is operated with one hand please be careful not to move the other hand near the running cutting tools.**

## Maintenance (Fig.7)

Clean the blade from any crushed plants and dirt. The blades should be detached at least once a season for the removal of debris. Lubricate the C pinion and the D back of the blade with a light oil. Do not lubricate the motor and other parts. Should the blade become dull after a long period of use, a spare part can be ordered.

Warning! The leading edges of the blades must be oiled to ensure proper lubrication. If the leading edges are not oiled, blade durability may be adversely affected.

If the cutting tools have become dull after long use please replace them with original spare parts.

Clean the device using only a brush or cloth. Do never wash down the device with water and do never dip the device into water.

Apply protective spray to the blades after each use.

Replace blunt blades.

Always put on the blade guard after use.

Examine the tool for obvious defects and have it repaired in an authorised service shop if required.

## Storage

Always store the tool in a dry, clean place outside the reach of children. Make sure that the place of storage is frost-free.

## Waste disposal and environmental protection



**Please observe the following directions for the disposal of your accumulator/battery.**



Batteries are not to be put into the rubbish. As a consumer you are legally obliged to return used batteries and accumulators.



At the end of the duration of your apparatus, the batteries or accumulators have to be taken from the apparatus, disposing of them separately.

You have the possibility of delivering your old batteries and accumulators to the local collecting points of your municipality or to your dealer or to the distribution centers.

If your device should become useless somewhere in the

future or you do not need it any longer, do not dispose of the device together with your domestic refuse, but dispose of it in an environmentally friendly manner.

Please dispose of the device itself at an according collecting/recycling point. By doing so, plastic and metal parts can be separated and recycled. Information concerning the disposal of materials and devices are available from your local administration.

## Spare parts

If you need accessories or spare parts, please contact our Service department.

When working with this tool, do not use any accessory parts other than those recommended by our company. Otherwise the operator or others in the vicinity could suffer serious injuries, or the tool could be damaged.

The following information should be provided when ordering spare parts:

- Type of machine
- Item number of the machine

## Cisaille et débroussailleuse à accu

### Cher client,

Le présent mode d'emploi a été préparé afin d'assurer le fonctionnement optimal de votre appareil. Si vous observez scrupuleusement les instructions cidessous, votre appareil vous donnera entière satisfaction pendant longtemps. Nos appareils doivent répondre aux plus hautes exigences vnt leur production en série et sont soumis aux contrôles de qualités très sévères, même pendant la fabrication. Ceci nous donne la sécurité et vous offre la garantie de disposer toujours d'un produit de haute fiabilité. En vue de l'amélioration du produit nous réservons le droit d'apporter des modifications de conception et d'exécution.

### SOMMAIRE

	<b>Page</b>
Illustrations	1 - 3
Représentation et explication des pictogrammes	4 - 7
Données techniques	FR-2
Application	FR-3
Consignes générales de sécurité	FR-3
Chargement de l'accu	FR-7
Mise en marche et arrêt	FR-8
Adaptation de l'appareil / Changement du dispositif de coupe	FR-8
Remarques concernant l'utilisation	FR-8
Maintenance	FR-8
Stockage	FR-8
Recyclage et protection de l'environnement	FR-8
Pièces de rechange	FR-9
Conditions de garantie	FR-9
Déclaration de Conformité	
Service	

**Cisaille et débroussailleuse à accu IGBS 1054 LI****Données techniques**

Tension de l'accu, tension de service	V/DC	7,2
Type d'accu	Ah / Wh	2,2 / 15,8 / ions lithium
Durée de service	min.	max. 130* / 175**
Vitesse à vide $n_0$	min <sup>-1</sup>	1000
Largeur de coupe	mm	75
Longueur de coupe	mm	160
Épaisseur de coupe	mm	7,8
Poids	kg	0,600* / 0,650**
Niveau sonore	dB(A)	86
Niveau de pression acoustique (DIN EN 60745-2-15)	dB (A)	58,4 K=3,0 dB (A)
Vibration (DIN EN 60745-2-15)	m/s <sup>2</sup>	<2,5 K=1,5 m/s <sup>2</sup>
<b>Chargeur de réseau</b>		<b>JLH050900700G</b>
Tension de réseau	V~ / Hz	100-240 / 50-60
Tension de charge	V DC	9
Courant de charge	mA	700
Durée de chargement	h	environ 3 - 5 heures

Sous réserve de modifications techniques.

\* Cisaille à accu      \*\* Débroussailleuse à accu

- La valeur affichée des émissions vibratoires a été mesurée par la procédure du test normalisé et peut être utilisée en comparaison avec les autres outils électriques.
- La valeur affichée des émissions vibratoires peut également être utilisée pour estimer la quantité et la durée des pauses dans le travail.
- La valeur réelle des émissions vibratoires peut, pendant l'utilisation réelle des outils électriques, se différencier de la valeur affichée en fonction de la façon dont sont utilisés les outils électriques.
- Attention: Pour prévenir les troubles de la circulation sanguine des mains causés par les vibrations, il est nécessaire de faire des pauses dans le travail.
- Essayez de réduire le plus possible les vibrations. Comme mesure de réduction des vibrations, on peut citer le port de gants lors de l'utilisation de l'outil et la limitation du temps de travail. Toutes les phases du cycle de travail doivent être considérées (exemple : périodes pendant lesquelles l'outil électrique est arrêté et celles pendant lesquelles il est allumé mais fonctionne sans charge).
- Éloigner toujours les pieds et les mains des outils de coupe, notamment lors du démarrage du moteur !



**Attention: protection contre le bruit! Avant la mise en marche, informez-vous des prescriptions locales.**

### Application

Si nécessaire, cet appareil peut être transformé en cisaille à gazon ou cisaille à arbuste. Il suffit pour cela de remplacer les outils fournis.

### Remarques concernant l'utilisation

Le taille-haie permet de couper des arbustes d'agrément et des petits buissons. Cet appareil convient aussi parfaitement pour la coupe en forme, pour l'entretien des tombes, par exemple.



La cisaille et taille-haie avec accu ne peut nîne doit remplacer un taille-haie.

Elle est uniquement conçue pour écourter et dégager les arbustes décoratifs et les buissons de petite taille. Une utilisation autre ou dépassant ce but est considérée comme inadéquate. Le fabricant / fournisseur n'assume en aucun cas la responsabilité des dommages pouvant en résulter.

Cette cisaille permet de tailler proprement les bordures de gazon et les pelouses difficilement accessibles.

Tout type d'utilisation s'écartant des prescriptions du présent mode d'emploi peut entraîner un endommagement de l'appareil et présenter un risque élevé pour l'utilisateur.

Pour assurer votre droit à la garantie et dans l'intérêt de la sécurité du produit, veuillez observer strictement les prescriptions de sécurité.

### Dangers résiduels

Même en cas d'utilisation conforme de l'outil, il est impossible d'exclure totalement un certain risque résiduel. De par la nature et la conception de l'outil, son utilisation implique les dangers potentiels suivants:

- Contact avec la lame non protégée (risques de coupures)
- Contact avec la cisaille en cours de fonctionnement (risque de coupures)
- Mouvement soudain et imprévisible du dispositif de coupe (risques de coupures)

- Projection de bouts de dents de la cisaille
- Projection de copeaux
- Perte partielle de l'ouïe si l'on néglige de porter la protection acoustique prescrite
- Inhalation de particules de matière coupée

### Consignes générales de sécurité

**Attention!** Veuillez lire la totalité des consignes. Tout manquement à l'observation des consignes énumérées ci-dessous peut provoquer une électrocution, un incendie et/ou des blessures graves. Le terme «outil électrique» employé ci-après se rapporte à des outils électriques fonctionnant sur secteur (équipés d'un câble secteur) et à des outils électriques fonctionnant sur accumulateur (non équipés d'un câble secteur).

### CONSERVEZ SOIGNEUSEMENT CES CONSIGNES.

#### 1) Lieu de travail

- Maintenez votre espace de travail propre et rangé.** *Des espaces de travail désordonnés et mal éclairés peuvent conduire à des accidents.*
- N'utilisez pas l'appareil dans un environnement présentant des risques d'explosion dans le quel se trouvent des liquides, des gaz ou des poussières.** *Les outils électriques produisent des étincelles pouvant enflammer les poussières et vapeurs.*
- Tenez les enfants et toute autre personne à l'écart pendant l'utilisation de l'outil électrique.** *En cas de distraction, vous pourriez perdre le contrôle de l'appareil.*

#### 2) Sécurité électrique

- La fiche de raccordement de l'appareil doit s'insérer dans la prise de courant. La fiche ne doit d'aucune façon être modifiée. N'utilisez pas d'adaptateur avec les appareils dotés d'une protection par mise à la terre.** *Les fiches non modifiées et les prises de courant adaptées réduisent le risque d'électrocution.*
- Évitez tout contact physique avec les surfaces reliées à la terre comme tuyauteries, chauffages, cuisinières et réfrigérateurs.** *Si votre corps est relié à la terre, le risque d'électrocution est plus important.*

c) **Tenez l'appareil éloigné de la pluie.** *La pénétration d'eau dans un appareil électrique augmente le risque d'électrocution.*

d) **N'utilisez pas le câble pour un usage qui n'est pas le sien: pour porter, suspendre l'appareil ou retirer la fiche de la prise.** **Tenez le câble éloigné des sources de chaleur, des huiles, des bords tranchant ou des parties mobiles de l'appareil.** *Les câbles endommagés ou emmêlés augmentent le risque d'électrocution.*

e) **Lorsque vous travaillez en extérieur avec un outil électrique, n'utilisez que les câbles de rallonge autorisés pour l'utilisation extérieure.** *L'utilisation d'un câble de rallonge autorisé pour l'extérieur réduit le risque d'électrocution.*

### 3) Sécurité des personnes

a) **Soyez concentré, prêtez attention à ce que vous faites et soyez prudent en utilisant votre outil électrique.** **N'employez pas l'appareil lorsque vous êtes fatigué ou sous l'influence de drogues, d'alcool ou de médicaments.** *Un moment d'inattention pendant l'utilisation de l'appareil peut causer de sérieuses blessures.*

b) **Portez toujours votre équipement de protection individuelle et vos lunettes.** *Le port d'un équipement de protection individuelle comme un masque anti-poussière, des chaussures de sécurité antidérapantes, un casque ou un protège-ouïe, selon le type d'outil électrique que vous utilisez, réduit le risque de blessure.*

c) **Évitez toute mise en service involontaire.** **Assurez-vous que l'outil électrique est à l'arrêt avant de le brancher sur le secteur et/ou d'activer l'accumulateur, de le prendre ou de le transporter.** *Le fait de placer un doigt sur le bouton marche/arrêt lorsque vous portez l'outil électrique ou de brancher l'appareil sur le secteur alors qu'il est en position marche peut entraîner des accidents.*

d) **Évitez la mise en marche involontaire.** **Assurez-vous que le commutateur est en position « OFF » avant d'introduire la fiche dans la prise.** *Si vous avez le doigt placé sur le commutateur lorsque vous portez l'appareil ou si l'appareil est enclenché*

*lorsque vous le raccordez à l'alimentation électrique, ceci peut causer des accidents.*

e) **Éloignez les outils de réglage ou les clés à vis avant de mettre l'appareil en marche.** *Tout outil ou clé se trouvant dans une partie pivotante de l'appareil peut causer des blessures.*

f) **Ne vous surestimez pas.** **Veillez à adopter une position sûre et à toujours garder votre équilibre.** *Vous pourrez ainsi mieux contrôler l'appareil en cas de situations inattendues.*

g) **Adoptez une tenue appropriée.** **Ne portez pas de vêtements amples ni de bijoux.** **Tenez vos cheveux, vos vêtements et vos gants éloignés des parties mobiles.** *Des vêtements amples, des bijoux ou de longs cheveux peuvent se prendre dans les parties mobiles.*

h) **Si un système d'aspiration ou de collecte peut être monté sur l'appareil, assurez-vous qu'il est bien fixé et correctement utilisé.** *L'utilisation de ces accessoires réduit les risques liés à la poussière.*

### 4) Manipulation et utilisation appropriées des outils électriques

a) **Ne surchargez pas l'appareil.** **Utilisez l'outil électrique adapté à votre tâche.** *Vous travaillerez mieux et serez plus en sécurité dans votre environnement de travail si vous utilisez l'outil électrique adéquat.*

b) **N'utilisez pas d'outil électrique dont le commutateur est défectueux.** *Un outil électrique ne pouvant plus s'allumer ni s'éteindre est dangereux et doit être réparé.*

c) **Débranchez la fiche de la prise électrique et/ou enlevez l'accumulateur avant de procéder aux réglages de l'appareil, de changer d'accessoire ou de ranger l'appareil.** *Cette mesure de précaution prévient le démarrage accidentel de l'appareil.*

d) **Tenez les outils électriques non utilisés hors de la portée des enfants.** **Empêcher toute personne qui ne se sentirait pas à l'aise ou qui n'aurait pas lu ces instructions d'utiliser l'appareil.** *Les outils électriques sont dangereux lorsqu'ils sont utilisés par des personnes non expérimentées.*

e) **Entretenez l'appareil avec soin.** **Assurez-vous que les parties mobiles de l'appareil**

fonctionnent parfaitement et ne coïncent pas, que des parties ne sont pas cassées ou endommagées afin de ne pas entraver le fonctionnement de l'appareil. Faites réparer les pièces endommagées avant d'utiliser l'appareil. *De nombreux accidents sont provoqués par une mauvaise maintenance des outils électriques.*

- f) **Maintenez les outils coupants aiguisés et pro-pres.** *Les outils tranchants entretenus avec soin et à l'arête coupante se coïncent moins et sont plus faciles à manier.*
- g) **Utilisez les outils électriques, les accessoires, les outils de rechange etc. conformément aux présentes instructions et de façon conforme à ce qui est prescrit pour ce type d'appareil. Tenez compte des conditions de travail et de l'activité à accomplir. L'utilisation d'outils électriques pour d'autres applications que celles prévues peuvent occasionner des situations dangereuses.**

## 5) Service

- a) **Ne faites réparer l'appareil que par du personnel spécialisé installant uniquement des pièces de rechange originales.** *La sécurité de l'appareil sera ainsi garantie.*

## 6) Manipulation et utilisation correctes des accumulateurs

- a) **Assurez-vous que l'appareil soit éteint avant d'installer l'accumulateur.** *L'installation d'un accumulateur dans un appareil électrique en activité peut entraîner des accidents.*
- b) **Ne chargez l'accumulateur qu'avec des chargeurs recommandés par le fabricant.** *Risque d'incendie en cas d'utilisation d'un chargeur sur un autre type d'accumulateur.*
- c) **N'utilisez que les accumulateurs prévus à cet usage dans les appareils électriques.** *L'utilisation d'autres accumulateurs peut entraîner des blessures et risquer un incendie.*
- d) **Entreposez un accumulateur désactivé loin des trombones, des pièces de monnaie, des clés, des clous, des vis ou autres petits objets métalliques pouvant entraîner un court-circuit.** *Un court-circuit entre les contacts de l'accumulateur*

*peut entraîner des brûlures, voire un grave incendie.*

- e) **En cas d'utilisation non conforme, du liquide peut s'échapper de l'accumulateur. Évitez tout contact avec ce liquide. En cas de contact accidentel, rincer à l'eau. Si le liquide pénètre dans les yeux, consulter également un médecin.** *L'écoulement du liquide de l'accumulateur peut entraîner des irritations de la peau ou des brûlures.*

## Consignes de sécurité pour taille-haies:

- **Maintenez toutes les parties de votre corps éloignées de la lame. N'essayez pas d'éloigner les branches coupées pendant la marche de la lame ni de vous tenir à une partie que vous vous apprêtez à tailler. Ôtez les éléments coupés restés coincés dans l'appareil seulement lorsque celui-ci est éteint. Un moment d'inattention pendant l'utilisation du taille-haies peut causer de graves blessures.**
- **Prenez le taille-haies en main lorsque la lame est à l'arrêt. Veillez toujours à mettre le revêtement de protection pendant le transport ou la maintenance du taille-haies.** *Une manipulation soigneuse de l'appareil réduit le risque de blessure lié à la lame.*
- **Tenez l'outil électrique uniquement sur les surfaces de poignée isolées, car la lame peut entrer en contact avec les câbles cachés.** *Le contact de la lame avec un câble conducteur d'électricité peut mettre les composants de l'appareil sous tension et entraîner un électrochoc.*
- **Avant le travail, inspectez la haie à la recherche d'objets cachés, ex. fil etc. Veillez à ce que l'outil de coupe n'entre pas en contact avec le câble ou d'autres objets métalliques.**
- **Tenez correctement l'outil électrique, par ex. à deux mains au niveau des poignées, si deux poignées sont disponibles.** *La perte de contrôle de l'appareil peut entraîner des blessures.*

## Avis de sécurité

- **Cet équipement n'est pas destiné à être utilisé par des personnes (y compris les enfants) ayant des capacités physiques, sensorielles ou mentales réduites, ni par**

- des personnes manquant d'expérience et de connaissances, à moins qu'une personne responsable de leur sécurité leur donne la supervision ou les explications sur le mode d'emploi de l'équipement. Les enfants doivent être surveillés pour s'assurer qu'ils ne jouent pas avec l'équipement.
- Cet appareil n'a pas été conçu pour être utilisé par des personnes aux capacités physiques, sensorielles ou intellectuelles réduites ou manquant d'expérience et/ou de connaissances.
  - L'outil de coupe fonctionne après l'arrêt de l'appareil.
  - Avant de nettoyer l'appareil, il faut le débrancher.
  - Attention! Doigts et pieds doivent être tenus à bonne distance du rayon d'action.
  - Ne mettre le moteur en marche que si les mains et les pieds sont suffisamment éloignés des instruments de coupe.
  - Avant la mise en service de l'appareil, il faut enlever les corps étrangers et faites-y attention pendant sa mise en service!
  - Pour transporter l'appareil prendre soin de toujours le débrancher et attendez l'arrêt complet des lames. L'appareil doit toujours être débranché lors des opérations de contrôle et de nettoyage.
  - L'appareil ne sera jamais utilisé par des enfants et/ou des adolescents de moins de 16 ans!
  - Ne laissez jamais les enfants ou d'autres personnes ne connaissant pas la notice d'utilisation se servir de l'appareil.
  - Les dispositions légales peuvent limiter l'âge de l'utilisateur.
  - Pendant l'utilisation de l'appareil pensez à votre responsabilité envers les tiers.
  - Évitez d'utiliser l'appareil lorsque des personnes, en particulier des enfants ou des animaux domestiques, se trouvent à proximité.
  - N'utiliser la cisaille qu'à la lumière du jour ou si un éclairage suffisant est assuré.
  - Contrôlez régulièrement les lames. En cas de détérioration il faut les remplacer obligatoirement par paires. En cas d'endommagement par chocs il est indispensable de les faire contrôler.
  - L'appareil doit être régulièrement vérifié et entretenu, et ce uniquement par un service de réparation agréé.
  - Portez un vêtement propice, des lunettes de protection, une protection de l'ouïe, une paire de chaussures solides et non glissantes et des gants de travail. Ne portez jamais un vêtement ample qui puisse être accroché avec des pièces mobiles.
  - Portez un vêtement propice, des lunettes de protection, une protection de l'ouïe, une paire de chaussures solides et non glissantes et des gants de travail. Ne portez jamais un vêtement ample qui puisse être accroché avec des pièces mobiles.
  - A la fin du travail et avant le nettoyage, assurez que l'appareil ne puisse être mis en marche par inadvertance, en actionnant p.e. le bouton de verouillage.
  - Ne jamais saisir l'appareil par les lames qui sont tranchantes même à l'arrêt complet.
  - N'avancez jamais vos doigts vers l'appareil en marche pour essayer d'enlever d'éventuels objets étrangers ou tenter éventuellement de débloquer les lames.
  - Mettez l'appareil en sûreté et le tenir hors de portée des enfants.
  - Pendant le travail avec la cisaille, prenez la position ferme et surtout si vous servez d'un escabeau ou d'une échelle.
  - N'utilisez jamais la cisaille avec le dispositif de cisaillement excessivement usé mais faites remplacer ce dernier dans une station de service.
  - Faites le nécessaire pour que tous les dispositifs de protection et des manches soient montés à l'appareil. N'essayez jamais de mettre en marche un dispositif incomplet.
  - En cas de transport ou de stockage de la cisaille, utilisez toujours une protection du couteau.
  - Avant de commencer à travailler, familiarisez-vous avec des environs et des dangers possibles qui puissent être inaudibles à cause du bruit de l'appareil.
  - N'utiliser que des pièces de rechange et des accessoires recommandés par le fabricant.
  - L'utilisateur est responsable des accidents



ou des dangers qu'il fait courir à d'autres personnes ou à leurs biens personnels.

- **Avant d'utiliser l'appareil, vérifiez visuellement que les dispositifs et capots de protection sont intacts, présents et bien installés.**
- **N'utilisez jamais l'appareil si les capots ou les dispositifs de protection sont endommagés, ni en l'absence de ceux-ci.**
- **Portez un équipement de protection des yeux, un pantalon et des chaussures robustes pendant toute la durée d'utilisation de l'appareil.**
- **Évitez d'utiliser l'appareil lorsque les conditions météorologiques sont mauvaises, en particulier en cas de risque d'orage.**
- **Éteignez toujours l'appareil,**
  - si vous le laissez sans surveillance.
  - avant de le vérifier ou de le transformer.
  - après le contact avec un corps étranger
  - lorsqu'il commence à vibrer de manière inhabituelle
- **Assurez-vous que les ouvertures d'aération ne sont pas obstruées par des corps étrangers.**
- **Gardez toujours l'équilibre, afin d'être toujours dans une position stable sur les terrains en pente. Marchez, ne courez pas.**
- **Avertissement ! Ne touchez aucune pièce mobile dangereuse avant d'avoir débranché l'appareil et que les pièces mobiles se soient complètement immobilisées.**
- **Une sensation de picotement ou d'insensibilité dans vos mains est un signe de vibrations excessives. Limitez la durée d'utilisation, aménagez-vous des pauses de travail suffisamment longues, répartissez le travail entre plusieurs personnes ou portez des gants de protection anti-vibrations en cas d'utilisation prolongée de l'appareil.**

## Avant la mise en service

### Chargement de l'accu

#### Consignes de sécurité:

L'accu à ions lithium de cet appareil est déjà chargé lors de la livraison. Il est cependant conseillé de charger de nouveau l'accu avant la première mise en service.

- Pour ce faire, utiliser uniquement la station de charge fournie, conçue spécialement pour cet accu.
- Ne jamais utiliser d'autres stations de charge, ceci pourrait entraîner un risque d'incendie ou d'explosion !
- Ne jamais exposer la station de charge à la pluie et à l'humidité. Risque de décharge électrique.
- Ne jamais charger en plein air mais toujours dans un endroit sec et abrité.
- Ne jamais utiliser cette station de charge pour charger des accus d'autres marques. Risque d'incendie ou d'explosion.
- Contrôler le boîtier, la fiche et le cordon de la station de charge avant chaque utilisation pour détecter d'éventuelles détériorations. Ne pas utiliser la station de charge si elle est endommagée.
- Ne pas ouvrir la station de charge. Remplacer toute station de charge défectueuse.
- La station de charge chauffe lorsqu'elle fonctionne. Ne pas l'utiliser sur un support facilement inflammable ou dans un environnement exposé aux incendies. Risque d'incendie.
- Ne jamais ouvrir les accus. Risque de court-circuit.
- Un accu endommagé peut libérer des vapeurs ou des liquides nocifs. En cas de contact fortuit, rincer à l'eau et consulter immédiatement un médecin. Le liquide peut provoquer des irritations cutanées ou des brûlures.
- Tenir l'accu à l'écart de la chaleur, de l'ensoleillement direct et du feu. Risque d'explosion.

#### Chargement:

Pour charger l'accu, introduire la fiche de la station de charge dans une prise de courant ensuite la fiche du câble d'alimentation dans la douille de chargement de la cisaille (fig. 2)

Le début du chargement est annoncé par le témoin de contrôle rouge (X), fig. 2. La durée de chargement est d'environ 3-5 heures lorsque l'accu est vide. Le dispositif de contrôle électronique arrête le chargement automatiquement lorsqu'il est terminé. Le témoin de contrôle rouge passe alors au vert, ce qui signale la fin du chargement. Aucune surveillance n'est nécessaire pendant le chargement.

La station de charge et la poignée de l'appareil chauffent pendant le chargement. Ce phénomène est normal.

Retirer la station de charge de la prise de courant lorsque l'on ne l'utilise pas.

Ne pas utiliser l'appareil pendant le chargement.

Recharger l'accu lorsque l'on constate une baisse de

puissance significative pendant la coupe. Le dispositif électronique de protection intégré empêche toute décharge totale, ce qui endommagerait l'accu. Ce dispositif déconnecte l'accu lorsque la limite de décharge est atteinte. Recharger d'abord l'accu avant de pouvoir remettre l'appareil en marche.

### Mise en marche et arrêt

Pousser le bouton de sécurité A (fig. 3) vers l'avant et appuyer sur l'interrupteur B. Relâcher le bouton de sécurité A dès que l'appareil tourne.

Relâcher l'interrupteur B pour arrêter l'appareil.



**Attention! La lame continue de tourner par inertie.**

### Adaptation de l'appareil / Changement du dispositif de coupe

Pour éviter toute blessure, placer le protège-lame fourni sur la lame et porter des gants de protection.

Exercez une pression simultanée sur les deux boutons-poussoirs et retirez les lames (III. 5).

Enlevez les salissures pouvant s'être logées dans l'engrenage.

Avant de placer le nouvel outil de coupe, graissez légèrement les éléments de l'entraînement (C) avec de la graisse universelle d'usage courant, comme le décrit le paragraphe « entretien » (III. 7).

Introduire la lame dans le boîtier de la cisaille en présentant d'abord le taquet de retenue arrière, comme le montre la fig. 6, ensuite exercer une forte pression sur le socle de la lame pour enclencher le dispositif d'encliquetage.

La position de la commande à excentrique ne doit pas être prise en compte lors du changement de lames.

Lors du démarrage, l'excentrique de l'engrenage se replace automatiquement dans l'encoche correspondante de la lame.

L'appareil est de nouveau prêt à l'emploi.

### Remarques concernant l'utilisation

Le taille-haie permet de couper des arbustes d'agrément et des petits buissons. Cet appareil convient aussi parfaitement pour la coupe en forme, pour l'entretien des tombes, par exemple.

Cette cisaille permet de tailler proprement les bordures de gazon et les pelouses difficilement accessibles.



**L'appareil étant guidé d'une main, n'approchez en aucun cas l'autre main libre des lames en fonctionnement.**

### Maintenance (fig. 7)

Débarrassez les lames de toutes traces de sève et

saleté. Une fois par saison au moins il faut démonter les lames. Enlevez à cette occasion l'herbe et autres particules. Lubrifiez les galets d'entraînement C et la lame D avec un peu de graisse fluide. Ne graissez jamais ni le moteur ni aucune autre pièce. Lorsqu'au bout d'un certain temps les lames se sont émoussées, il vous suffit de commander les lames de rechange.

Attention! Lubrifier les surfaces de glissements en vue d'entretenir leur parfait fonctionnement. Les surfaces non huilées pourraient avoir un impact négatif.

Si les lames sont émoussées suite à une longue utilisation, ne les remplacez que par des lames de rechange originales.

Ne nettoyez la cisaille qu'avec une brosse ou un chiffon. Ne jamais laver l'appareil avec de l'eau ou l'immerger.

Vaporiser un produit d'entretien sur la lame après chaque utilisation.

Remplacer les lames usées et émoussées.

Toujours replacer le protège-lame après avoir utilisé l'appareil.

Contrôler l'appareil pour déceler les défauts manifestes et le faire réparer par un spécialiste agréé si nécessaire.

### Stockage

Toujours entreposer cet appareil dans un endroit sec, propre et à l'abri du gel. Le tenir hors de portée des enfants.

### Recyclage et protection de l'environnement



**Veillez tenir compte des conseils suivants pour le recyclage de l'accu:**



Des accus ou piles vides ne doivent pas être jetés aux ordures ménagères. En tant que consommateur, vous êtes tenu par la loi de restituer les piles ou accus usagés.



Les piles ou accus doivent, à la fin de la vie de votre appareil, être retirés de celui-ci et éliminés en bonne et due forme.

Avant de recycler les accus usagés, ceux-ci doivent être déchargés et sécurisés contre les courts-circuits. Vous pouvez déposer vos accus usagés dans les centres de recyclage locaux de votre commune, chez votre revendeur ou au point de vente.

Au cas où votre appareil devenait un jour inutilisable ou si vous n'en aviez plus l'usage, ne jetez en aucun cas l'appareil avec les déchets ménagers, mais veillez à un recyclage conforme aux principes écologiques.

Allez déposer l'appareil dans un centre de recyclage. Les éléments en matière synthétique et en métal seront séparés et réutilisés. Votre commune ou l'administration urbaine vous fourniront tous les renseignements à ce sujet.

### **Pièces de rechange**

Si vous avez besoin d'accessoires ou de pièces de rechange, veuillez vous adresser à notre service après-vente.

N'utilisez pour travailler avec cet appareil que des pièces supplémentaires recommandées par notre entreprise. Dans le cas contraire, l'utilisateur ou des personnes se trouvant à proximité pourraient subir de graves blessures et l'appareil pourrait être endommagé.

Lors de la commande de pièces de rechange, les indications suivantes doivent être fournies:

- Type de l'appareil
- Référence de l'appareil

## Cesoia e sfofiramia a batteria

### Spettabile cliente,

per poter garantire la messa in funzionamento affidabile, abbiamo preparato per Voi queste istruzioni per l'uso. Se manterrete i seguenti consigli, la macchina lavorerà sempre alla Vostra soddisfazione e noi garantiamo per la sua lunga durata.

Le nostre macchine sono state provate, prima della messa in produzione di serie, alle condizioni più difficili e durante la produzione sono sottoposti ad un permanente controllo. Questo a noi dà la sicurezza e a Voi la garanzia, che avete acquistato il prodotto maturo.

Nell'interesse dell'altro sviluppo tecnico sono riservati i cambiamenti della costruzione e della esecuzione.

<b>Contenuto</b>	<b>Pagina</b>
Illustrazioni	1 - 3
Illustrazione e spiegazione dei simboli	4 - 7
Dati tecnici	IT-2
Possibilità di utilizzazione	IT-3
Avvertenze generali sulla sicurezza	IT-3
Carica dell'accumulatore	IT-7
Accensione e spegnimento	IT-8
Conversione dell'attrezzo/sostituzione dei sistemi di taglio	IT-8
Avvertenze per il lavoro	IT-8
Manutenzione	IT-8
Rimessaggio	IT-8
Smaltimento e protezione dell'ambiente	IT-8
Ricambi	IT-9
Garanzia	IT-9
Dichiarazione CE di Conformità	
Service	

**Cesoia e sfoltirami a batteria IGBS 1054 LI****Dati tecnici**

Tensione di esercizio dell'accumulatore	V/CC	7,2
Accumulatore di tipo	Ah / Wh	2,2 / 15,8 / agli ioni di litio
Tempo di funzionamento	min.	max. 130* / 175**
Numero di giri a vuoto n <sub>0</sub>	min <sup>-1</sup>	1000
Larghezza di taglio *	mm	75
Lunghezza delle lame **	mm	160
Profondità di taglio **	mm	7,8
Peso	kg	0,600* / 0,650**
Livello di potenza sonora	dB(A)	86
Livello di pressione acustica (DIN EN 60745-2-15)	dB (A)	58,4 K=3,0 dB (A)
Vibrazione (DIN EN 60745-2-15)	m/s <sup>2</sup>	<2,5 K=1,5 m/s <sup>2</sup>
<b>Dispositivo di caricamento dalla rete</b>		<b>JLH050900700G</b>
Tensione della rete	V~ / Hz	100-240 / 50-60
Tensione di caricamento	V/CC	9
Corrente di caricamento	mA/CC	700
Tempo di carica	h	circa 3 - 5 ora

La casa produttrice si riserva la facoltà di apportare modifiche tecniche alle presenti istruzioni.

\* Cesoia ad accumulatore per prato      \*\* Cesoia per cespugli

- Il valore indicato dell'emissione di vibrazioni è stata misurata con un procedimento a campione ed è possibile utilizzarla in comparazione con altri dispositivi elettrici.
- Il valore indicato dell'emissione di vibrazioni può essere anche utilizzato per stimare la quantità e durata delle pause durante il lavoro.
- Il valore reale dell'emissione di vibrazioni durante il reale utilizzo dell'apparecchio elettrico può differenziarsi dal valore indicato in relazione al modo in cui l'apparecchio è utilizzato,
- Attenzione: Per evitare lesioni alla circolazione sanguigna della mano, che possono essere dovute dalle vibrazioni, è necessario fare delle pause frequenti durante il lavoro.
- Cercare di ridurre al minimo la sollecitazione causata dalle vibrazioni. Misure esemplari per ridurre le sollecitazioni causate dalle vibrazioni sono indossare dei guanti durante l'uso dell'attrezzo e limitare il tempo di lavoro. Tenere conto di tutti i componenti del ciclo di lavoro (per esempio i tempi durante i quali l'elettrotensile è spento e quelli durante i quali è acceso ma senza sollecitazioni).
- Tenere sempre lontani mani e piedi dagli utensili di taglio, in particolare quando si accende il motore!



**Attenzione: inquinamento acustico! Prima dell'impiego prendere conoscenza delle norme regionali.**

### Possibilità di utilizzazione

Se necessario questo attrezzo può essere convertito, sostituendo semplicemente i rialzi in dotazione, in una cesoia per erba, una cesoia per cespugli o in un sarchiatore.

### Avvertenze per il lavoro

Con le cesoie per cespugli si possono tagliare arbusti ornamentali e leggera boscaglia. Quest'attrezzo è molto indicato anche per tagli sagomati, ad esempio per le piante ornamentali utilizzate nei cimiteri.



Queste cesoie per cespugli non possono né debbono essere usate in sostituzione delle cesoie da siepe.

Esse servono esclusivamente per sfoltire e tagliare arbusti ornamentali e cespugli di piccolo spessore. Pertanto qualsiasi altro tipo d'impiego è considerato non conforme alle norme. Il produttore/fornitore non si assume alcuna responsabilità per eventuali danni risultanti dall'uso improprio dell'attrezzo.

Con le cesoie per erba si possono tagliare e pulire bordi e superfici prative in punti difficilmente accessibili.

Qualsiasi utilizzo non conforme alle indicazioni contenute nelle presenti istruzioni può provocare danni alla macchina e mettere seriamente a repentaglio la vita dell'utilizzatore.

A salvaguardia dei diritti di garanzia e ai fini della sicurezza del prodotto si raccomanda la rigorosa osservanza delle avvertenze di sicurezza.

### Pericoli residui

Anche se l'utensile viene utilizzato in modo corretto sussiste sempre comunque un certo rischio residuo che non può essere escluso. In base al tipo e alla struttura dell'utensile possono derivare i seguenti potenziali pericoli:

- Contatto con la lama di taglio non protetta (ferite da taglio)
- Inserimento delle mani nel tosasiepi in funzione (ferita da taglio)
- Movimento improvviso ed imprevisto del materiale tagliato (ferite da taglio)
- Catapultamento da parte di denti di taglio di-

fettosi

- Catapultamento di parti del materiale tagliato
- Danni all'udito se non si indossa una protezione adeguata per l'udito
- Inalazione di particelle del materiale tagliato

### Avvertenze generali di sicurezza per utensili elettrici

**Attenzione!** E' necessario leggere tutte le istruzioni. Il mancato o inadeguato rispetto delle istruzioni di seguito riportate può essere causa di scosse elettriche, ustioni e/o gravi lesioni. L'espressione "utensile elettrico" di seguito utilizzata si riferisce ad attrezzature elettriche alimentate dalla rete elettrica (con cavo di rete) ed apparecchiature elettriche alimentate da accumulatore (senza cavo di rete).

### CONSERVARE CON CURA LE PRESENTI ISTRUZIONI.

#### 1) Luogo di lavoro

- a) **Mantenere la propria area di lavoro pulita ed in ordine.** *Il disordine ed eventuali aree di lavoro non illuminate possono essere causa di incidenti.*
- b) **Non lavorare con l'attrezzo in ambiente a rischio di esplosione dove siano presenti liquidi, gas o polveri infiammabili.** *Gli utensili elettrici sviluppano scintille che possono incendiare la polvere o i vapori.*
- c) **Tenere lontani i bambini e le altre persone durante l'utilizzo dell'attrezzo elettrico.** *Un momento di distrazione può comportare la perdita del controllo sull'attrezzo.*

#### 2) Sicurezza elettrica

- a) **La spina dell'attrezzo deve entrare perfettamente nella presa di corrente. La spina non può essere modificata in alcun modo. Non utilizzare spine adattatrici in abbinamento con attrezzi collegati a terra.** *L'utilizzo di spine non modificate e di prese di corrente adeguate consente di ridurre il rischio di scosse elettriche.*
- b) **Evitare il contatto corporeo con superfici collegate a terra quali tubi, impianti di riscaldamento, fornelli e frigoriferi.** *Quando il corpo dell'utilizzatore è collegato a terra è molto elevato il rischio di scosse*

*elettriche.*

- c) **Tenere l'attrezzo lontano dalla pioggia.** *La penetrazione di acqua all'interno dell'utensile elettrico aumenta il rischio di scosse elettriche.*
- d) **Non utilizzare il cavo per reggere l'attrezzo, appenderlo o per estrarre la spina dalla presa di corrente.** *Tenere il cavo lontano da calore, olio, spigoli taglienti o parti dell'attrezzo in movimento. I cavi eventualmente danneggiati o aggrovigliati aumentano il rischio di scosse elettriche.*
- e) **Nel lavorare all'aperto con un utensile elettrico, utilizzare soltanto prolunghe omologate anche per l'uso esterno.** *L'impiego di un cavo di prolunga indicato per uso esterno riduce il rischio di scosse elettriche.*

### 3) Sicurezza delle persone

- a) **Agire con cautela e con giudizio prestando attenzione a quello che si fa nel lavorare con un attrezzo elettrico.** *Non utilizzare mai l'attrezzo quando si è stanchi o sotto l'effetto di sostanze stupefacenti, alcool o farmaci. Un momento di distrazione durante l'uso dell'attrezzo può causare gravi lesioni.*
- b) **Utilizzare l'equipaggiamento personale di protezione ed indossare sempre gli occhiali protettivi.** *L'utilizzo di equipaggiamento personale di protezione, quali maschera antipolvere, calzature di sicurezza antiscivolo, casco protettivo o protezione per l'udito, a seconda del tipo e dell'impiego dell'utensile elettrico, riduce il rischio di ferimento.*
- c) **Evitare una messa in funzione involontaria.** *Assicurarsi che l'utensile elettrico sia spento, prima di collegarlo all'alimentazione elettrica e/o all'accumulatore, sollevarlo o trasportarlo. Se, trasportando l'elettro utensile, avete il dito sull'interruttore o se l'attrezzo è collegato all'alimentazione elettrica mentre è acceso, questo può essere causa di infortuni.*
- d) **Evitare la messa in funzione accidentale.** *Accertarsi che l'interruttore sia sulla posizione "OFF" prima di inserire la spina nella presa di corrente. Tenere il*

*dito sull'interruttore nel reggere l'attrezzo o collegare l'attrezzo acceso all'alimentazione di corrente può causare incidenti.*

- e) **Rimuovere eventuali strumenti di regolazione o chiavi prima di accendere l'attrezzo.** *La presenza di uno strumento, utensile o chiave all'interno di una parte dell'attrezzo in movimento può essere causa di lesioni.*
  - f) **Non sopravvalutare le proprie capacità.** *Accertarsi di assumere una posizione stabile e mantenersi sempre bene in equilibrio. In questo modo sarà possibile controllare meglio l'attrezzo in situazioni impreviste.*
  - g) **Indossare indumenti adeguati. Non indossare abiti larghi o gioielli. Tenere capelli, indumenti e guanti lontani dalle parti in movimento.** *Indumenti larghi o malfermi, gioielli o capelli lunghi possono essere risucchiati all'interno delle parti in movimento.*
  - h) **Se è possibile montare dispositivi per l'aspirazione o raccolta della polvere, accertarsi che questi siano collegati e che vengano utilizzati correttamente.** *L'utilizzo di tali dispositivi riduce i pericoli causati dalla polvere.*
- ### 4) Manipolazione ed utilizzo accurati di utensili elettrici
- a) **Non sovraccaricare l'attrezzo. Utilizzare per il lavoro soltanto l'utensile elettrico specifico per l'impiego in questione.** *L'utilizzo dell'utensile elettrico adatto consente di lavorare meglio e con maggiore sicurezza nell'ambito indicato.*
  - b) **Non utilizzare utensili elettrici con interruttori difettosi.** *Un utensile elettrico che non si accende o spegne più è pericoloso e pertanto deve essere riparato.*
  - c) **Estrarre la spina dalla presa e/o rimuovere l'accumulatore, prima di eseguire le impostazioni dell'attrezzo, cambiare gli accessori o riporre l'attrezzo.** *Queste precauzioni impediscono l'avvio involontario dell'attrezzo.*
  - c) **Conservare gli utensili elettrici inutilizzati fuori dalla portata dei bambini. Non consentire l'utilizzo dell'attrezzo a persone prive della necessaria di-**

mestichezza o che non abbiano letto le presenti istruzioni. *Gli utensili elettrici sono pericolosi se utilizzati da persone inesperte.*

**d) Curare l'attrezzo scrupolosamente.** Controllare che le parti mobili dell'attrezzo funzionino perfettamente senza incepparsi, che non vi siano componenti rotte o danneggiati e che la funzionalità dell'attrezzo stesso non sia compromessa. Far riparare le parti danneggiate prima di utilizzare l'attrezzo. *Numerosi incidenti sono causati da una cattiva manutenzione degli utensili elettrici.*

**e) Tenere gli utensili da taglio sempre ben affilati e puliti.** *Gli utensili da taglio tenuti con cura e dotati di taglienti ben affilati tendono meno ad incepparsi e sono più agevoli da condurre.*

**f) Utilizzare utensili elettrici, accessori, utensili ad inserto ecc. conformemente alle presenti istruzioni e nelle modalità prescritte per questo tipo particolare d'attrezzo.** Nel fare questo tenere conto delle condizioni di lavoro e dell'attività che si deve svolgere. L'impiego di utensili elettrici per applicazioni diverse da quelle previste può essere causa di situazioni pericolose.

## 5) Assistenza tecnica

**a) Per la riparazione dell'attrezzo rivolgersi esclusivamente a personale specializzato e qualificato ed utilizzare esclusivamente ricambi originali.** *In questo modo è garantito il mantenimento della sicurezza dell'attrezzo.*

## 6) Manipolazione ed utilizzo accurati di apparecchi elettrici a batteria

**a) Accertarsi che l'apparecchio sia spento prima di inserire la batteria.** *Il montaggio di una batteria in un apparecchio elettrico acceso può provocare incidenti.*

**b) Per caricare le batterie utilizzare solo caricabatterie raccomandati dal produttore.** *Un caricabatterie indicato per un determinato tipo di batteria, in caso di utilizzo di batterie di altro genere, rischia di incendiarsi.*

**c) Utilizzare per gli apparecchi elettrici soltanto le batterie specifiche previste.** *L'uso di altre batterie può provocare lesioni e determinare il rischio di incendio.*

**d) Tenere la batteria non utilizzata lontana da clip o fermagli per ufficio, monete, chiavi, chiodi, viti o altri piccoli oggetti di metallo che potrebbero provocare un cortocircuito dei contatti.** *Un eventuale cortocircuito fra i contatti della batteria può comportare combustioni o incendi.*

**e) In caso di utilizzo errato il liquido può fuoriuscire dalla batteria.** Evitare il contatto con tale liquido. In caso di contatto accidentale risciacquare con acqua. In caso di contatto del liquido con gli occhi consultare anche un medico. *Il liquido fuoriuscito dalla batteria può provocare irritazioni cutanee o ustioni.*

## Istruzioni per la sicurezza di cesoie per siepi:

- Tenere tutte le parti del corpo lontane dalle lame di taglio. Non tentare di rimuovere il materiale tagliato o di tenere fermo il materiale da tagliare quando la lama gira. Rimuovere il materiale eventualmente inceppato soltanto con l'attrezzo spento. *Un momento di distrazione durante l'utilizzo delle cesoie per siepi può essere causa di gravi lesioni.*

- Reggere le cesoie per siepi per l'impugnatura con la lama ferma. Quando le cesoie vengono trasportate o riposte occorre posizionare l'apposita protezione. *Un'attenta manipolazione dell'attrezzo riduce il pericolo di lesioni causate dalla lama.*

- Tenere l'elettrotensile solo per le superfici isolate del manico poiché la lama di taglio può entrare in contatto con linee elettriche nascoste. *Il contatto della lama di taglio con una linea sotto tensione può mettere in tensione le parti metalliche dell'apparecchio e causare una scossa elettrica.*

- Prima di iniziare il lavoro, frugare nella siepe in cerca di oggetti nascosti, per es. fili metallici ecc. *Fare attenzione che l'attrezzo di taglio non entri in contatto con fili o altri oggetti di metallo.*

- Tenere l'elettrotensile in modo corretto,



ovvero con entrambe le mani se sono presenti due impugnature. *La perdita di controllo sull'attrezzo può provocare lesioni.*

#### Avvisi sulla sicurezza

- Questa apparecchiatura non è destinata all'uso da parte di persone (compreso i bambini) con ridotte capacità fisiche, sensoriali o mentali, o prive di esperienza e conoscenze, salvo che vengano date a loro la supervisione o le istruzioni per l'uso dell'apparecchiatura da parte di una persona responsabile della loro sicurezza. I bambini devono essere sorvegliati per assicurarsi che non giochino con l'apparecchiatura.
- Questo apparecchio non può essere utilizzato da persone con capacità fisiche, sensoriali o mentali limitate oppure non in possesso della necessaria esperienza e/o conoscenze.
- L'utensile di taglio continua a funzionare anche una volta spento l'apparecchio.
- Prima della pulizia della macchina spegnete la macchina.
- Le dita e i piedi tenete fuori zona di taglio!
- Accendere il motore soltanto se le mani e i piedi sono lontani dagli utensili da taglio.
- Prima di utilizzare la macchina, eliminate dalla superficie di lavoro i corpi estranei e durante lavoro state attenti a tali oggetti !
- Per il trasporto la macchina spegnete sempre e aspettate, quando la lama si ferma. La manutenzione e la pulizia è possibile eseguire solo con la macchina spenta.
- I giovani fino a 16 anni di età non possono usare la macchina.
- Non consentire mai di utilizzare l'apparecchio a bambini o altre persone che non conoscono le istruzioni per l'uso.
- Disposizioni di legge possono porre vincoli all'età dell'operatore.
- State attenti alle terze persone nella zona di lavoro.
- Non usate la cesoia, se nella vicinanza si trovano altre persone, i bambini o animali.
- Utilizzare le cesoie solo alla luce del giorno o con sufficiente illuminazione artificiale.
- Evitare di utilizzare la macchina se ci sono delle persone nelle vicinanze, specialmente bambini o animali domestici.
- Le cesoie debbono essere sottoposte a periodiche revisioni che dovranno essere effettuate esclusivamente da un servizio di riparazione specializzato.
- Usate opportuni vestiti per lavoro, vuol dire gli occhiali, dispositivi per la difesa dell'udito, le scarpe antidrucciolo chiuse e i guanti da lavoro. Non portate i vestiti larghi, che potrebbero essere affermati dagli elementi mobili.
- La macchina deve essere controllata e sottoposta regolarmente a manutenzione e ovviamente solo da un servizio di riparazioni competente.
- La lama di taglio deve essere ispezionata ad con regolarità per identificare eventuali danni.
- Non mantenete in nessun caso la cesoia per i coltelli, c'è pericolo del ferimento anche con la cesoia ferma.
- Non toccate mai i coltelli in movimento, se volete togliere i corpi estranei o quando la cesoia si blocca.
- La macchina conservate in un posto sicuro, fuori portata dei bambini.
- Durante il lavoro con la cesoia prendete la posizione sicura, prima di tutto se durante lavoro usate la scala o i gradini.
- Non usate la cesoia con il strumento di taglio troppo consumato o difettoso.
- Non cercate di mettere in funzione la macchina non completa.
- Per il trasporto e stoccaggio della cesoia usate sempre il dispositivo per la difesa della lama.
- Prima dell'inizio di lavoro guardate il luogo di lavoro e possibile pericolo, che per causa del rumore della macchina potreste non sentire.
- Utilizzare soltanto gli accessori ed i ricambi raccomandati dal produttore.
- Occorre sottolineare che l'utente risponde in prima persona degli incidenti o pericoli nei confronti di altre persone o delle loro proprietà.
- Prima dell'utilizzo della macchina, verificare se i dispositivi o le coperture di

protezione sono danneggiati, mancanti o applicati in modo errato.

- **Non usare mai la macchina con una copertura o un dispositivo di sicurezza danneggiati o in assenza della copertura o del dispositivo di sicurezza stessi.**
- **Indossare una protezione per gli occhi, pantaloni lunghi e calzature robuste durante l'intero periodo di utilizzo della macchina.**
- **Evitare l'utilizzo della macchina in condizioni di maltempo, in particolare in caso di rischio di fulmini.**
- **Spegnere sempre la macchina,**
  - ogni volta che viene lasciata incustodita.
  - prima del controllo o revisione della stessa
  - in seguito ad un contatto con un corpo esterno
  - ogni volta che questa comincia a vibrare in modo insolito
- **Assicurarsi sempre che le aperture di areazione siano tenute libere da corpi estranei.**
- **Mantenere sempre l'equilibrio per avere in ogni momento una posizione sicura sui pendii. Procedere senza correre.**
- **Avvertenza! Non toccare le parti in movimento pericolose prima di aver spento la macchina e prima che le parti stesse si siano completamente arrestate.**
- **Una sensazione di formicolio o intorpidimento delle mani indica che si è stati esposti a una quantità eccessiva di vibrazioni. Limitare il tempo di utilizzo, fare una pausa sufficientemente lunga durante il lavoro, distribuire il lavoro fra più persone oppure indossare guanti protettivi anti-vibrazioni in caso di utilizzo prolungato dell'apparecchio.**

## Prima della messa in funzione

### Carica dell'accumulatore

#### Avvertenze di sicurezza

L'apparecchio viene consegnato con la batteria agli ioni di litio già carica. Si raccomanda, tuttavia, prima di mettere in funzione il dispositivo per la prima volta, di ricaricare l'accumulatore.

- A tal fine utilizzare il dispositivo caricabatterie fornito in dotazione. Esso è specifico per questo accumu-

latore.

- Non utilizzare mai altri caricabatterie. Ciò comporterebbe il rischio di incendio o di esplosione!
- Tenere sempre le caricabatterie lontano dalla pioggia e dall'umidità. Pericolo di scossa elettrica. - Non caricare mai il dispositivo all'aperto in luoghi non protetti, ma sempre in ambienti asciutti e protetti.
- Non caricare mai accumulatori di altro tipo con questo caricabatterie. Pericolo d'incendio o esplosione.
- Prima di utilizzare le caricabatterie controllare sempre che scatola, spina e cavo non siano danneggiati. Non utilizzare il dispositivo in presenza di danneggiamenti.
- Non forzare le caricabatterie per aprirlo. In presenza di un difetto occorre sostituire il caricabatterie.
- Il caricabatterie durante il caricamento si riscalda. Non azionare il dispositivo su basi infiammabili né azionare in ambienti infiammabili. Pericolo d'incendio.
- Non aprire mai gli elementi dell'accumulatore. Pericolo di cortocircuito.
- In caso di danneggiamento dell'accumulatore possono fuoriuscire vapori o liquidi nocivi. In caso di inavvertito contatto, risciacquare con acqua e consultare subito un medico. Il liquido può provocare irritazioni cutanee o corrosioni.
- Proteggere l'accumulatore dal calore, dall'irradiazione solare intensa o dal fuoco. Pericolo d'esplosione.

#### Caricamento:

per caricare l'accumulatore inserire il caricatore a spina in una presa di corrente. Quindi inserire la spina del cavo di carica nella presa di carica delle cesoie per erba e cespugli (fig. 2).

L'inizio della carica è segnalato dalla spia rossa (X) fig. 2 situata all'estremità dell'impugnatura. Se l'accumulatore è scarico l'operazione di carica dura circa 3-5 ore. Al termine del caricamento il controllo elettronico dell'operazione di carica si disattiva automaticamente. La spia a questo punto da rossa diventa verde. In questo modo viene segnalato che l'operazione di carica è terminata. Non è necessario controllare il tempo di carica.

Il caricabatterie e l'impugnatura dell'attrezzo si riscaldano durante il caricamento. Ciò è normale.

In caso di inutilizzo del caricabatterie, staccarlo dalla presa di corrente.

Durante il caricamento l'attrezzo non può essere utilizzato.

Quando la potenza di taglio cala notevolmente durante l'uso dell'attrezzo, significa che l'accumulatore deve essere ricaricato. Nel dispositivo è inoltre integrata una protezione che ne impedisce lo scaricamento eccessivo prevenendo così il danneggiamento dell'accumulatore. Essa determina lo spegnimento dell'accumulatore al raggiungimento del limite di scaricamento. In questo caso l'accumulatore deve essere ricaricato prima di poter riaccendere l'attrezzo.

## Accensione e spegnimento

Spostare il blocco dell'accensione A (fig. 3) in avanti e premere l'interruttore B. Dopo l'accensione il blocco A non deve essere più trattenuto.

Per spegnere l'attrezzo, rilasciare l'interruttore B.



**Attenzione! La lama continua a girare.**

## Conversione dell'attrezzo/sostituzione dei sistemi di taglio

Per proteggersi contro il rischio di ferimento, spostare la protezione fornita in dotazione sopra alla lama ed utilizzare i guanti protettivi.

Premere contemporaneamente i due pulsanti laterali e smontare la lama (fig. 5)

Rimuovere lo sporco eventualmente penetrato all'interno del vano degli ingranaggi.

Prima di montare la lama di sostituzione, ingrassare leggermente l'area del motore (C) con un grasso universale di quelli disponibili in commercio nel modo descritto anche nella sezione Manutenzione (fig. 7).

Inserire la lama con il dente di fermo posteriore nel corpo delle cesoie nel modo illustrato in fig. 6, ed esercitando una forte pressione sul basamento della lama fare scattare in posizione il sistema a click.

Della posizione del sistema eccentrico non si deve tener conto nel cambio della lama. All'accensione l'eccentrico del meccanismo si innesta automaticamente nel relativo incavo della lama.

A questo punto l'attrezzo è di nuovo pronto al funzionamento.

## Avvertenze per il lavoro

Con le cesoie per cespugli si possono tagliare arbusti ornamentali e leggera boscaglia. Quest'attrezzo è molto indicato anche per tagli sagomati, ad esempio per le piante ornamentali utilizzate nei cimiteri.

Con le cesoie per erba si possono tagliare e pulire bordi e superfici prative in punti difficilmente accessibili.



**Dato che l'apparecchio è comandato da una sola mano, non avvicinare in nessun caso la mano libera alla lama in movimento.**

## Manutenzione (fig. 7)

Pulire il coltello dall'umidità e dallo sporco. Tutti e due coltelli dovrebbero essere almeno una volta all'anno smontati. Rocchetto B e la parte posteriore del coltello A lubrificare con la prudenza con lubrificante liquido. Non lubrificare il motore e altre parti.

Attenzione! Le superfici di guida dei coltelli devono essere lubrificati. Le superfici senza lubrificante potrebbero influire negativamente alla vita della macchina.

Per la sostituzione delle lame usurate dopo un lungo

impiego, utilizzare soltanto lame di ricambio originali.

Pulire le cesoie soltanto con una spazzola o con uno straccio. Non spruzzare mai acqua sull'apparecchio né immergerlo in acqua per lavarlo.

Applicare un apposito spray sulle lame dopo ogni utilizzo dell'attrezzo.

Sostituire le lame usurate.

Riposizionare sempre la protezione sulle lame dopo avere utilizzato l'attrezzo.

Controllare che l'attrezzo non presenti difetti evidenti ed eventualmente rivolgersi ad un'officina autorizzata per la riparazione.

## Rimessaggio

Conservare sempre l'attrezzo in un luogo asciutto, pulito e lontano dalla portata dei bambini. Conservare in un luogo protetto dal gelo.

## Smaltimento e protezione dell'ambiente



**Osservare le seguenti avvertenze per lo smaltimento dell'accumulatore:**



Gli accumulatori non più utilizzabili non si possono gettare nella spazzatura domestica. L'utilizzatore è tenuto, per legge, a restituire le batterie e/o gli accumulatori usati.



Al termine della vita utile dell'attrezzo le batterie e/o gli accumulatori debbono essere smontati dall'attrezzo stesso e smaltiti in modo differenziato.

Prima della restituzione, gli accumulatori esauriti debbono essere scaricati e resi sicuri contro eventuali cortocircuiti. Gli accumulatori esauriti possono essere consegnati ai punti di raccolta locali del proprio comune o presso il proprio rivenditore e/o punto vendita.

Una volta divenuto inutilizzabile o non più necessario l'attrezzo non potrà essere gettato in nessun caso nella spazzatura di casa, ma dovrà essere smaltito in modo ecologico.

L'attrezzo dovrà essere consegnato ad un centro di raccolta e recupero. I componenti di plastica e metallo qui potranno essere separati e destinati al riciclo. Informazioni al riguardo sono disponibili anche presso gli enti pubblici comunali e municipali.

### **Ricambi**

Se necessita accessori o pezzi di ricambio, si rivolga al nostro servizio di assistenza.

Per operazioni con questo apparecchio, non utilizzi in nessun caso pezzi aggiuntivi, fatta eccezione per quelli raccomandati dalla nostra azienda. Altrimenti l'operatore o le persone che si trovano nei dintorni potrebbero subire lesioni oppure l'apparecchio potrebbe danneggiarsi.

In caso di ordinazione di pezzi di ricambio è necessario indicare quanto segue:

- Modello dell'apparecchio
- Numero articolo dell'apparecchio

## Cortadora de hierba y arbustos, con acumulador

### Estimado cliente:

Escribimos estas instrucciones para empleo para asegurar una puesta en servicio fiable de su cortacésped. Si Uds. observan las instrucciones siguientes, el dispositivo trabajará siempre a su entera satisfacción y garantizamos su larga vida útil.

Nuestros dispositivos fueron ensayados bajo las condiciones más duras antes de la producción en serie y son sometidos a los controles constantes. durante la producción Todo eso nos asegura y es garantía de que se trata de un producto de alta calidad.

En consideración del otro desarrollo técnico reservamos las modificaciones de construcción y de presentación.

<b>CONTENIDO</b>	<b>Página</b>
Ilustraciones	1 - 3
Símbolos y su significado	4 - 7
Datos técnicos	ES-2
Uso según las normas	ES-3
Instrucciones generales de seguridad	ES-3
Cargar el acumulador	ES-7
Conexión y desconexión	ES-8
Reequipamiento del aparato, cambio del sistema de la cizalla	ES-8
Mantenimiento	ES-8
Almacenamiento	ES-8
Protección del medio ambiente	ES-8
Piezas de recambio	ES-9
Condiciones de garantía	ES-9
Declaración de Conformidad	
Service	

## Cortadora de hierba y arbustos, con acumulador IGBS 1054 LI

### Datos técnicos

Tensión de acumulador /de funcionamiento	V/DC	7,2
Tipo de acumulador	Ah / Wh	2,2 / 15,8 iones de litio
Vida útil	min.	máxima 130* / 175**
Movimientos de corte	min <sup>-1</sup>	1000
Anchura de corte *	mm	80
Longitud del cuchillo **	mm	160
Capacidad de corte **	mm	7,8
Peso	kg	0,600* / 0,650**
Nivel de ruido	dB(A)	86
Nivel de presión acústica (DIN EN 60745-2-15)	dB (A)	58,4 K=3,0 dB (A)
Vibraciones (DIN EN 60745-2-15)	m/s <sup>2</sup>	<2,5 K=1,5 m/s <sup>2</sup>

### Cargador conectable a la red

		<b>JLH050900700G</b>
Tensión de la red	V~ / Hz	100-240 / 50-60
Tensión de carga	V DC	9
Corriente de carga	mA	700
Duración de la carga	h	3-5 hora aprox.

Cambios técnicos reservados.

\* Cortadora de hierba                      \*\* Cortadora de arbustos

- El valor indicado de las emisiones de vibración se midió mediante un procedimiento de prueba estándar y se puede utilizar para comparar con otras herramientas eléctricas.
- El valor indicado de las emisiones de vibración también puede ser utilizado para estimar el número y la duración de las interrupciones de trabajo necesarios.
- El valor real de las emisiones de vibración puede ser diferente durante el uso de las herramientas eléctricas dependiendo de cómo son utilizadas dichas herramientas.
- Atención: Para protegerse contra los trastornos de circulación de la sangre en las manos causados por las vibraciones, hay que incluir a su debido tiempo períodos de descanso.
- Procure mantener el nivel de vibraciones lo más bajo posible. Ejemplos de medidas para reducir los niveles de vibración son el uso de guantes cuando se utiliza la herramienta y la limitación de las horas de trabajo. Deben considerarse aquí todos los componentes del ciclo de operación (por ejemplo, los períodos en los cuales la herramienta eléctrica está apagada, así como aquellos en que, si bien está encendida, no está sometida a esfuerzo).
- ¡Mantener siempre alejados manos y pies de las herramientas de corte, especialmente al encender el motor!



**Atención: ¡Protección contra el ruido! Al poner en marcha, observar las disposiciones regionales pertinentes.**

## Uso según las normas

En caso necesario, este aparato se puede equipar mediante un fácil cambio de las piezas adicionales suministradas para convertirse en una **tijera cortahierba** o un **una tijera poda-arbustos**.

## Instrucciones para el trabajo

Con las **tijeras cortaarbustos** pueden cortarse arbustos decorativos y setos ligeros. Este aparato también es adecuado para moldear, p.ej. para cuidar sepulturas.



La cizalla para cortar arbustos no debe ni reemplazará ninguna cizalla para cortar setos.

Sólo está destinada a recortar y talar arbustos decorativos y bajo bosque de poco grosor. Cualquier otra utilización se considerará contraria a las normas. Ni el fabricante ni el proveedor son responsables de los daños que ello pueda ocasionar.

Con la **cizalla cortahierbas** puede cortarse limpiamente el borde de la hierba o superficies de hierba que se encuentran en lugares inaccesibles.

Cualquier otro uso que no esté indicado en estas instrucciones de servicio, puede dañar la máquina y significar un serio riesgo para el operario.

Para que no se extinga la garantía y en el interés de la seguridad del producto, deben seguirse siempre las normas de seguridad.

## Peligros residuales

Otros tipos de riesgos son siempre posibles, incluso si el cortasetos se utiliza correctamente. Un cortasetos puede implicar los siguientes riesgos:

- El contacto puede hacerse con la espada de corte sin protección (producirá lesiones de corte)
- Introduciendo la mano o agarrar el cortasetos, mientras está en funcionamiento (producirá lesiones de corte)

- Movimientos imprevistos, repentinos al cortar material vegetal (producirá lesiones de corte)
- Expulsión o lanzamiento de los dientes de corte dañados
- Expulsión o lanzamiento el material vegetal cortado
- Daños auditivos si la protección para los oídos especificado no se usa
- La inhalación de materiales de corte

## Información general de seguridad para herramientas eléctricas

**Atención:** Deben leerse todas las instrucciones. Si no se cumplen las siguientes instrucciones, puede sufrirse una descarga eléctrica, quemaduras u otras graves lesiones. El concepto usado a continuación "herramienta eléctrica" se refiere a las que funcionan con electricidad de red (con cable eléctrico) y a las que llevan acumulador (sin cable eléctrico).

## GUARDE BIEN ESTAS INSTRUCCIONES.

### 1) Lugar de trabajo

- Mantener el área de trabajo limpio y ordenado.** *El desorden y lugares de trabajo no iluminados pueden causar accidentes.*
- No trabaje con este aparato en ambientes bajo peligro de explosión, donde haya líquidos, gases o polvos combustibles.** *Las herramientas eléctricas producen chispas que pueden incendiar el polvo o los vapores.*
- Al usar una herramienta eléctrica, mantenga alejados a los niños y demás personas.** *Si le despistasen, podría perder el control sobre el aparato.*

### 2) Seguridad eléctrica

- El enchufe conector del aparato debe caber en la toma de corriente. El enchufe no debe modificarse de ninguna manera. No utilice ningún enchufe adaptador junto con aparatos con protección por puesta a tierra.** *Los enchufes y las cajas de empalme correspondientes no modificadas disminuyen el riesgo de sufrir una descarga eléctrica.*

**b) Evite el contacto físico con superficies con puesta a tierra, como tuberías, calefacciones, hornos y neveras. Existe un mayor riesgo de sufrir una descarga eléctrica si su cuerpo está puesto a tierra.**

**c) Mantener el aparato alejado de la lluvia. Si penetra agua en un aparato eléctrico, aumenta el riesgo de sufrir una descarga eléctrica.**

**d) No utilice el cable para finalidades inadecuadas, como para llevar el aparato, colgarlo o tirar de él para desenchufarlo de la toma de corriente. Mantener el cable alejado del calor, el aceite, bordes afilados y piezas móviles del aparato. Los cables dañados o liados aumentan el riesgo de sufrir una descarga eléctrica.**

**e) Si trabaja con una herramienta eléctrica al aire libre, utilice sólo cables de alargo que también estén autorizados para el exterior. La aplicación de un cable de alargo adecuado para el exterior disminuye el riesgo de sufrir una descarga eléctrica.**

### 3) Seguridad de personas

**a) Esté atento, observe lo que hace y proceda razonadamente para trabajar con una herramienta eléctrica. No utilice este aparato cuando esté cansado o se encuentre bajo los efectos de medicamentos, drogas o alcohol. Un momento de descuido al utilizar el aparato puede producir graves lesiones.**

**b) Lleve un equipo protector personal y siempre unas gafas protectoras. Si lleva un equipo protector personal como mascarilla contra el polvo, zapatos de seguridad antideslizantes, casco protector o protectores del oído, disminuye el riesgo de sufrir lesiones según el tipo y la aplicación de la herramienta eléctrica.**

**c) Evite una puesta en marcha imprevista. Asegúrese de que la herramienta eléctrica está desconectada antes de conectar la fuente de alimentación y/o el acumulador, o antes de alzarla o transportarla. Si tiene el dedo en el interruptor durante el transporte de la herramienta eléctrica o si**

*el aparato está conectado y enchufado a la fuente de alimentación, podría producirse un accidente.*

**d) Evite poner en marcha el aparato de una forma inadvertida. Asegúrese de que el interruptor se encuentra en la posición “Desc.” (OFF), antes de colocar el enchufe en la toma de corriente. Si al llevar el aparato tiene el dedo sobre el interruptor o al conectar el aparato a la alimentación de corriente, ello puede dar lugar a accidentes.**

**e) Extraiga las herramientas de ajuste y los destornilladores antes de conectar el aparato. Las herramientas o llaves que se encuentren en una de las piezas giratorias del aparato, pueden producir lesiones.**

**f) No se sobreestime. Procure estar en una posición segura y mantenga en todo momento el equilibrio. De esta forma podrá controlar el aparato mejor en situaciones inesperadas.**

**g) Lleve ropa adecuada. No lleve ropa ancha ni joyas. Mantenga el pelo, la ropa y los guantes alejados de las piezas móviles. La ropa suelta, las joyas o el pelo largo pueden ser atrapados por piezas móviles del aparato.**

**h) Cuando se puedan montar sistemas aspiradores y recogedores de polvo, asegúrese de que éstos estén conectados y se utilicen correctamente. Si se utilizan estos sistemas, disminuye el peligro derivado del polvo.**

### 4) Manejo y utilización cuidadosa de herramientas eléctricas

**a) No sobrecargue el aparato. Utilice para el trabajo la herramienta eléctrica adecuada para ello. Con la herramienta eléctrica adecuada trabajará mejor y de forma más segura dentro de la gama de potencia indicada.**

**b) No utilice ninguna herramienta eléctrica que tenga un interruptor defectuoso. Las herramientas eléctricas que ya no se pueden conectar o desconectar son peligrosas y tienen que repararse.**

**c) Desenchufe el conector de la toma de**



corriente y/o quite el acumulador antes de efectuar ajustes en el aparato, cambiar accesorios o guardar el aparato. *Esta medida de precaución impide un arranque involuntario del aparato.*

- d) **Guardar los aparatos eléctricos que no se utilicen fuera del alcance de los niños. No deje que personas utilicen este aparato si no están familiarizados con él o no han leído estas instrucciones. Las herramientas eléctricas son peligrosas si son utilizadas por personas que no tienen experiencia.**
- e) **Cuide el aparato con esmero. Compruebe que las piezas móviles del aparato funcionan perfectamente y no estén atascadas, que no haya piezas rotas ni tan dañadas que ello afecte al funcionamiento del aparato. Haga reparar las piezas dañadas antes de utilizar el aparato. Numerosos accidentes tienen su origen en herramientas eléctricas que están mal mantenidas.**
- f) **Mantener las herramientas cortantes afiladas y limpias. Las herramientas bien cuidadas con bordes cortantes afilados se atascan menos y son más fáciles de manejar.**
- g) **Utilice herramientas eléctricas, accesorios, herramientas adicionales, etc. según estas instrucciones y de la forma cómo esté prescrito para este tipo especial de aparato. Tenga en cuenta para ello las condiciones de trabajo y la actividad que deba ejercer. El uso de herramientas eléctricas para otras aplicaciones que las previstas, puede producir situaciones peligrosas.**

## 5) Asistencia

- a) **Haga reparar el aparato sólo por personal técnico cualificado, usando solamente piezas de recambio originales. De esta forma se garantiza que se mantiene la seguridad del aparato.**

## 6) Manejo y utilización cuidadosa de aparatos con batería recargable

- a) **Asegure que el aparato esté desconectado antes de insertar la batería**

**recargable. Si se introduce la batería recargable en una herramienta eléctrica que esté conectada, pueden producirse accidentes.**

- b) **Cargue las baterías solamente con los cargadores recomendados por el fabricante. Existe peligro de incendio si se usa el cargador para tipos extraños de baterías, que no sean adecuadas para el mismo.**
- c) **Utilice por ello sólo las baterías recargables previstas para cada herramienta eléctrica concreta. Si se usan otras baterías recargables, pueden sufrirse lesiones y producirse incendios.**
- d) **Mantenga la batería recargable alejada de clips de oficina, monedas, llaves, clavos, tornillos y demás pequeños objetos metálicos, que pudieran producir un puenteo de los contactos de la misma. Un cortocircuito en los contactos de la batería recargable puede causar quemaduras o incendios.**
- e) **Si se usa la batería recargable de una forma equivocada, puede emanar líquido. Evite el contacto con ese líquido. En caso de contacto casual, enjuagar con agua. Si el líquido entrase en contacto con los ojos, deberá solicitar además ayuda médica. El líquido emanado de las baterías recargables puede producir irritaciones o quemaduras cutáneas.**

**Instrucciones de seguridad para cizallas para cortar setos:**

- **Mantener todas las partes del cuerpo alejadas de la cuchilla cortante. No intente eliminar material cortado ni de sujetar el material a ser cortado, estando la cizalla en marcha. Extraiga el material cortado atascado solamente cuando el aparato esté desconectado. Un momento de descuido al utilizar la cizalla para cortar setos puede producir graves lesiones.**
- **Lleve la cizalla para cortar setos por el mango, estando la cuchilla detenida. Al transportar o guardar la cizalla para cortar setos, aplicar siempre la cobertura protectora. Si se maneja el**

*aparato con cuidado, disminuye el peligro de accidentarse debido a la cuchilla.*

- **Sostenga la herramienta eléctrica solamente de las superficies de agarre aislantes, ya que la cuchilla de corte puede entrar en contacto con cables eléctricos ocultos. El contacto de la cuchilla con un cable portador de corriente puede transmitir tensión eléctrica a piezas metálicas del aparato, provocando una descarga eléctrica.**
- **Antes de comenzar el trabajo, explore el seto para detectar eventuales objetos ocultos, como por ejemplo alambres, etc. Asegúrese de que la herramienta de corte no entre en contacto con alambres u otros objetos metálicos.**
- **Sostenga correctamente la herramienta eléctrica, p. ej. con ambas manos en las empuñaduras, cuando esté dotada de dos de ellas. La pérdida de control del aparato puede producir lesiones**

#### **Advertencias de seguridad**

- **Este equipo no está destinado para el uso por parte de personas (incluido niños) con reducidas capacidades físicas, sensoriales o mentales, o sin experiencia y conocimientos, salvo que estén vigiladas o instruidas para el uso del equipo por parte de una persona responsable de su seguridad. Los niños deben ser vigilados para asegurarse de que no jueguen con el equipo.**
- **Este aparato no es apto para ser manejado por personas que tengan discapacidades mentales, físicas o sensoriales o falta de experiencia y/o falta de conocimiento.**
- **La herramienta de corte tiene una marcha inercial una vez apagado el aparato.**
- **Antes de limpiarla hay que desconectar la máquina.**
- **Cuidado. ¡Tengan los dedos y los pies fuera de la área de corte!**
- **Poner en marcha el motor, sólo si se han sacado las manos y los pies de las cuchillas cortantes.**
- **¡Antes de emplear el dispositivo levanten objetos ajenos de la superficie de**

**trabajo y al trabajar pongan cuidado en tales objetos ajenos!**

- **Para transportar el dispositivo hace falta siempre desconectarlo y esperar hasta que la cuchilla se pare. El dispositivo se puede mantener y limpiar solamente si está desconectado.**
- **Los jóvenes menores de 16 años no pueden operar con el dispositivo.**
- **Nunca permita el uso de este aparato a niños o personas que no estén familiarizadas con las instrucciones de uso.**
- **Las normativas legales pueden limitar la edad del usuario.**
- **Cuidéense de su responsabilidad con respecto a las terceras personas en la zona de trabajo.**
- **No usen el cortasetos si en su alrededor se encuentran otras personas, niños o animales domésticos.**
- **Utilizar las tijeras sólo a la luz del día o con iluminación artificial suficiente.**
- **No debe emplearse la máquina si hay personas, sobre todo niños, o animales domésticos en las inmediaciones.**
- **Las tijeras deberían comprobarse periódicamente y sólo de parte de un servicio de reparaciones competente.**
- **Lleven puesta ropa de trabajo adecuada, gafas protectoras, protectores de oídos, zapatos cerrados antirresbalosos y guantes de trabajo. No lleven ropa ancha que pudiera ser atrapada por piezas móviles.**
- **A intervalos regulares debe comprobarse la máquina y realizarse su mantenimiento, encargándose siempre a un servicio de reparación competente tales tareas.**
- **Controle periódicamente si el dispositivo cortador está dañado.**
- **¡Jamás tengan el cortacésped por las cuchillas, corre peligro de una herida también en el estado de reposo del cortacésped!**
- **Jamás toquen las cuchillas que mueven si Uds quieren levantar objetos ajenos o si el cortacésped sufre un bloqueo. Desconectar siempre primero el aparato.**
- **Hay que poner el dispositivo a buen re-**

- caudo al abrigo de los niños.
- Durante el trabajo con el cizalla para cortar arbustos mantengan una posición firme, sobre todo si utilizan escalera.
- No usen cizalla para cortar arbustos con el dispositivo de corte dañado o desgastado.
- Para transportar y almacenar cizalla para cortar arbustos siempre utilicen el protector de cuchilla.
- Antes de empezar el trabajo revisen los alrededores para conocer los posibles peligros que pudieran dejar de oír por el ruido.
- Utilizar sólo las piezas de recambio y los accesorios recomendados por el concesionario.
- Debe tenerse en cuenta que el propio usuario es responsable de los posibles accidentes o peligros frente a otras personas o sus bienes.
- Antes de utilizarse la máquina deberá inspeccionarse visualmente si hay cubiertas o dispositivos de protección dañados, quitados o mal puestos.
- No usar nunca la máquina con una cubierta o un dispositivo de protección dañado o sin estos.
- Hay que llevar protección ocular, pantalones largos y un calzado que proteja bien el pie durante todo el tiempo de uso de la máquina.
- No debe usarse la máquina en condiciones de mal tiempo, especialmente si hay tormenta eléctrica con riesgo de rayos.
- Desconecte siempre la máquina,
  - si se va a dejar sin vigilancia
  - antes de hacer comprobaciones o manipulaciones en ésta
  - tras topar con un cuerpo extraño
  - siempre que la máquina se ponga a vibrar de forma anómala
- Asegúrese siempre de que no haya cuerpos extraños en los orificios de ventilación.
- Mantenga siempre el equilibrio para tener en todo momento una postura segura en lugares en pendiente o declive. Ande con el aparato, pero no corra con él.

- ¡Advertencia! No toque nunca piezas móviles peligrosas hasta que no se haya desconectado ésta y se haya comprobado que todas las piezas móviles peligrosas se han parado por completo.
- Una sensación de hormigueo o entumecimiento en las manos es señal de vibración excesiva. Limitar el tiempo de funcionamiento, tome descansos de trabajo lo suficientemente largo, distribuir el trabajo entre varias personas o usar guantes contra la vibración cuando se utiliza la herramienta por largos periodos.

## Antes de la puesta en marcha

### Cargar el acumulador

#### Indicaciones de seguridad:

el aparato ya viene de fábrica con un acumulador de iones de litio precargado. De todos modos recomendamos volver a cargar el acumulador antes de la primera puesta en marcha.

- Utilizar para ello solamente el cargador suministrado, que está adaptado especialmente para este acumulador.
- No utilizar nunca otros cargadores, ya que existiría peligro de incendio o de explosión.
- Mantener el acumulador alejado de la lluvia y la humedad, ya que sino existe peligro de descarga eléctrica.
  - No cargarlo nunca al aire libre sin cubierta alguna, sino siempre en un lugar seco y protegido.
- No cargar nunca acumuladores ajenos con este cargador, ya que existe sino peligro de incendio o explosión.
- Antes de utilizar el cargador, comprobar que el armazón, el enchufe y el cable no estén dañados. No utilizarlo cuando esté visiblemente dañado.
- No abrir el cargador a la fuerza. En caso de estar defectuoso, deberá cambiarse el cargador.
- El cargador se calienta durante la carga. No hacerlo funcionar sobre un fondo fácilmente inflamable ni en un entorno que se pueda inflamar, pues existiría peligro de incendio.
- No abrir nunca las células del acumulador, pues existe peligro de cortocircuito.
- Si el acumulador resultase dañado, podrían emanar de él vapores o líquidos dañinos. En caso de contacto accidental, lavar con agua y acudir inmediatamente al médico. Ese líquido puede irritar o incluso abrasar la piel.
- Proteger el acumulador del calor, la radiación solar intensa y el fuego, pues sino existe peligro de explosión.

#### Proceso de carga:

Para cargar el acumulador, enchufar el cargador en una toma de corriente. A continuación, colocar el enchufe del cable de carga en el casquillo de la cizalla de hierba y arbustos (fig. 2).

Cuando empieza la carga del acumulador, se ilumina la

lámpara de control La Roja (X) fig. 2 al final del asa. La duración de la carga es de aprox. 3-5 horas si el acumulador está descargado. Después de haber finalizado la carga, el sistema electrónico de control desactiva automáticamente la carga. Entonces la luz roja cambia de color y luces verde. Esto marcó el final del proceso de carga se indica. No es necesario controlar además el tiempo de carga.

El cargador y el asa del aparato se calientan durante el proceso de carga, siendo esto un hecho normal.

Extraer el cargador de la caja de empalme cuando no se utilice.

Durante el proceso de carga no debe utilizarse el aparato. Debería recargarse el acumulador cuando se observe una marcada disminución de la potencia de corte. Adicionalmente hay incorporado un sistema electrónico contra descargas en profundidad, que evita que se dañe el acumulador, de forma que, al alcanzarse el límite de descarga, se desconecta el acumulador. Después no debe volver a conectar el aparato, sino que primero tiene que recargar el acumulador.

## Conexión y desconexión

Deslizar el bloque de conexión A (fig. 3) hacia delante y presionar el conmutador B. Después de conectar, ya no tiene que volver a sujetarse el bloque de conexión A.

Para desconectar, soltar el interruptor B.

 **Cuidado: La cuchilla todavía gira.**

## Reequipamiento del aparato, cambio del sistema de la cizalla

Para protegerse de accidentes, embutir la protección suministrado sobre la cuchilla y utilizar guantes protectores.

Pulsar los dos botones laterales al mismo tiempo y extraer la cuchilla de la cizalla (fig. 5).

Extraer la suciedad, que pueda haber penetrado en la cámara de engranajes.

Antes de colocar la nueva cizalla, engrasar ligeramente el sector accionador con grasa universal convencional, de la forma descrita bajo el apartado de Mantenimiento (fig. 7).

Introducir la cizalla recortadora por la punta de sujeción trasera en el armazón de la cizalla de hierba, tal y como se muestra en la fig. 6 y hacer enclavar el sistema, presionando fuertemente sobre la placa base de la cizalla.

La posición del accionamiento excéntrico no tiene que tenerse en cuenta al cambiar de cuchilla. Al conectar, la excéntrica del engranaje se introduce automáticamente al hueco correspondiente de la cuchilla de la cizalla.

Al aparato queda así de nuevo listo para funcionar.

## Instrucciones para el trabajo

Con las tijeras cortaarbustos pueden cortarse arbustos decorativos y setos ligeros. Este aparato también es adecuado para moldear, p.ej. para cuidar sepulturas.

Con la cizalla cortahierbas puede cortarse limpiamente

el borde de la hierba o superficies de hierba que se encuentran en lugares inaccesibles.

 **Al ser el aparato manejado con la mano, no acercarse en ningún caso la mano libre cerca de las cuchillas cortantes en marcha.**

## Mantenimiento (fig. 7)

Hay que separar limpiando savias e impurezas de las cuchillas. Haría falta quitar el par de cuchillas al mínimo una vez por temporada. Hay que poner aceite aguado con cuidado al piñón C y a la parte trasera de la cuchilla D. No engrasar el motor y las otras partes.

¡Cuidado! Las superficies guiadoras tienen que estar untadas de aceite para poder bien deslizar. Las superficies guiadoras sin aceite pueden influir de una manera negativa en la vida útil del dispositivo.

Si las cuchillas se vuelven romas después de un prolongado tiempo, cambiarlas sólo con cuchillas originales.

Limpiar las tijeras sólo con el cepillo o un paño. No rociarlas nunca con agua ni sumergirlas.

Tratar las cuchillas con spray de mantenimiento después de cada uso.

Cambiar las cuchillas desgastadas romas.

Después del trabajo, colocar siempre la protección de las cuchillas.

Comprobar que el aparato no presente ningún daño obvio y hacerlo reparar en su caso en un centro de asistencia autorizado.

## Almacenamiento

Guardar el aparato en un lugar seco y limpio, fuera del alcance de los niños. Guardar en un lugar donde no hiele.

## Protección del medio ambiente

 **Por favor, observe las advertencias siguientes respecto a la eliminación de baterías / acumuladores:**



Baterías no son destinadas para las basuras domésticas. Como consumidor Vd. está obligado en virtud de la ley, a devolver las baterías y/o los acumuladores.



Al fin de la vida útil de su aparato, las baterías y/o los acumuladores deben ser retirados del aparato y eliminados separadamente.

Vd. puede entregar sus baterías y acumuladores en los puntos locales de colección de su municipio o a su vendedor y/o al centro de venta.

Si alguna vez la cizalla para setos estuviere tan gastada que se deba cambiar o ya no se tenga ninguna aplicación para ella, pensar en la protección del medio ambiente. Los aparatos eléctricos, los accesorios y los embalajes no corresponden a la basura normal, sino que deberían llevarse a ser reutilizados de forma ecológica y según las disposiciones locales.

### **Piezas de recambio**

Si necesita accesorios o piezas de recambio, póngase en contacto con nuestro Departamento de asistencia.

Al trabajar con esta herramienta, no utilice ningún accesorio que no esté entre los recomendados por nuestra empresa. De lo contrario, el operario u otras personas en las proximidades podrían sufrir heridas graves, o la herramienta resultar dañada.

Debe hacer las siguientes indicaciones al encargar piezas de repuesto:

- Tipo de aparato
- Número de artículo del aparato

## Accu Buxus- en grasschaar

### Geachte klant,

Om veilige in gebruik nemen te garanderen hebben we voor U deze gebruiksaanwijzing samengesteld. Als U zich aan volgende aanwijzingen houdt zal het apparaat altijd tot volledige tevredenheid werken en garanderen wij een lange levensduur.

Onze apparaten zijn voor serieuze productie getest onder zwaarste omstandigheden en tijdens de productie constant gecontroleerd. Dat geeft ons de zekerheid en aan U de garantie, dat U een betrouwbaar product heeft aangeschaft.

In belang van technische ontwikkeling zijn veranderingen in constructie voorbehouden.

### INHOUD

	Page
Afbeeldingen	1 - 3
Afbeelding en toelichting van de pictogrammen	4 - 7
Technisch gegevens	NL-2
Gebruik volgens de voorschriften	NL-3
Algemene veiligheidsinstructies	NL-3
De accu's laden	NL-7
In- en uitschakelen	NL-7
Ombouwen van het apparaat/ wisselen van de schaarsystemen	NL-7
Instructies voor het werk	NL-8
Onderhoud	NL-8
Opslag	NL-8
Afvalverwerking en milieubeheer	NL-8
Reserveonderdelen	NL-8
Garantievoorwaarden	NL-8
EG-Conformiteitsverklaring	
Service	

**Accu Buxus- en grasschaar IGBS 1054 LI****Technisch gegevens**

Spanning v.d. accu/werkspanning	V DC	7,2
Type accu	Ah / Wh	2,2 / 15,8 / lithium-ionen
Bedrijfsduur	min.	maximaal 130* / 175**
Nullasttoerental $n_0$	min <sup>-1</sup>	1000
Snijbreedte *	mm	75
Snijlengte **	mm	160
Snijsterkte **	mm	7,8
Gewicht	kg	0,600* / 0,650**
Geluidsvermogensniveau	dB (A)	86
Geluidsdruk niveau volgens (EN 60745-2-15)	dB (A)	58,4 K=3,0 dB (A)
Vibratie volgens (EN 60745-2-15)	m/s <sup>2</sup>	<2,5 K=1,5 m/s <sup>2</sup>
<b>Baterijlader</b>		<b>JLH050900700G</b>
Netspanning	V~ / Hz	100-240 / 50-60
Laadspanning	V DC	9
Laadstroom	mA	700
Laadduur	h	ongev. 3 - 5 Std

Technische veranderingen voorbehouden.

\* Accu-grasschaar \*\* Accu-buxusschaar

- De opgegeven trillingen emissie waarde werd gemeten door een gestandaardiseerde testmethoden en kunnen vergelijkbaar met andere elektrisch gereedschap worden gebruikt.
- De opgegeven trillingen emissiewaarde kan ook nodig zijn voor de beoordeling van pauzes worden gebruikt.
- De opgegeven trillingen emissiewaarde kan variëren tijdens het daadwerkelijke gebruik van de elektrische gereedschap onder vermelding van de waarde, afhankelijk van de wijze hoe het gereedschap te gebruiken.
- Opmerking: U maakt het voorrecht tegen vasculaire pulsaties van de handen in de tijd pauzes.
- Probeer de trillingsbelasting zo laag mogelijk te houden. Voorbeelden van maatregelen voor het verminderen van de trillingsbelastingen zijn het dragen van handschoenen bij gebruik van het gereedschap en het beperken van de werktijd. Houd daarbij rekening met alle onderdelen van de gebruikscyclus (bijvoorbeeld de tijd dat het elektrisch gereedschap is uitgeschakeld en te tijd dat het weliswaar is ingeschakeld, maar onbelast draait).
- Handen en voeten altijd uit de buurt houden van het snijgereedschap, vooral bij het inschakelen van de motor!



**Opgelet: Geluidsreductie! Zorg ervoor dat u bij ingebruikneming de regionaal geldende voorschriften in acht neemt.**

### Gebruik volgens de voorschriften

Zo nodig kan dit apparaat door eenvoudig vervangen van de meegeleverde opzetstukken in een grasschaar of heggenschaar worden omgezet.

### Instructies voor het werk

Met de **buxusschaar** kunt u sierstruiken en buxus knippen. Dit apparaat wordt met één hand bediend.



De buxusschaar kan de heggenschaar niet vervangen en dient niet als zodanig te worden gebruikt.

De schaar is uitsluitend bedoeld voor het strimmen en knippen van buxus/sierstruiken met een lichtere takkenstructuur. Voor een andersoortige toepassing of voor het knippen van zwaardere struiken en heesters is de schaar niet bedoeld. De fabrikant / leverancier is niet verantwoordelijk voor schade die hier het gevolg van is.

Met de **grasschaar** kunt u grasranden of grasvlakken op ontoegankelijke plekken netjes snijden.

Elke manier van gebruiken van dit apparaat die van de aanwijzingen in deze gebruiksaanwijzing afwijkt, kan schade aan het apparaat ten gevolge hebben en een ernstig risico opleveren voor degene die het apparaat bedient.

Teneinde uw recht op garantie te waarborgen en in het belang van de productveiligheid, dient u zich beslist aan de veiligheidsvoorschriften te houden.

### Overige gevaren

Ook bij correct gebruik van het gereedschap blijven resterende risico's aanwezig, die niet kunnen worden uitgesloten. Uit het soort en de constructie van het gereedschap kunnen de volgende potentiële gevaren afgeleid worden:

- Contact met onbeschermd snijblad (Snijletsel)
- Grijpen in de werkende heggenschaar

(Snijletsel)

- Onverwachte, plotselinge beweging van het snijblad (Snijletsel)
- Wegschieten van beschadigde snijtanden
- Wegschieten van delen van het snoeiafval
- Gehoorschade, als de voorgeschreven gehoorbescherming niet wordt gedragen
- Inademen van kleine snoeideeltjes

### Algemene veiligheidsinstructies

**Opgelet!** Lees alle aanwijzingen door. Fouten bij het naleven van de hiervolgende aanwijzingen kunnen elektrische schokken, brand- en/of ernstig ander letsel veroorzaken. Het hiervolgend gebruikte begrip „elektrisch gereedschap“ heeft betrekking op elektrisch gereedschap met netvoeding (met netsnoer) en op elektrisch gereedschap met accuvoeding (zonder netsnoer).

### BEWAAR DEZE INSTRUCTIES GOED.

#### 1) Werkplek veiligheid

- a) **Houd uw werkplek schoon en voldoende verlicht.** Een niet opgeruimde en niet goed verlichte werkplek kan de oorzaak zijn van ongelukken.
- a) **Werk met het apparaat niet in explosieve omgevingen waarin brandbare vloeistoffen, gassen of stoffen aanwezig zijn.** Elektrisch gereedschap veroorzaakt vonken die het stof of de dampen kunnen ontsteken.
- b) **Houd kinderen en andere personen tijdens gebruik van het elektrisch gereedschap op afstand.** Bij afleiding kunt u de controle over het apparaat verliezen.

#### 2) Elektrische veiligheid

- a) **De stekker van het apparaat (baterijlader) moet in het stopcontact passen. De stekker mag op geen enkele manier worden veranderd. Gebruik geen adapterstekkers samen met gearde apparaten. Onveranderde stekkers en passende stopcontacten verminderen de kans op een elektrische schok.**
- b) **Vermijd lichaamscontact met gearde oppervlakken zoals van buizen, verwarming, fornuizen en koelkasten. Er bestaat een verhoogde kans op een**



*elektrische schok wanneer uw lichaam geaard is.*

- c) Gebruik het apparaat niet in de regen.**  
*Het binnendringen van water in een elektrisch apparaat verhoogt de kans op een elektrische schok.*

### 3) Veiligheid van personen

- a) Wees alert, let goed op wat u doet en gebruik uw gezond verstand bij het werken met elektrisch gereedschap. Gebruik het apparaat niet, als u moebent of onder invloed staat van drugs, alcohol of medicijnen. Eén onoplettend moment bij gebruik van het apparaat kan tot ernstig letsel leiden.**

- b) Draag een persoonlijke beschermuitrusting en altijd een veiligheidsbril. Het dragen van een persoonlijke beschermuitrusting zoals stofmasker, veiligheidsschoenen met antislipzool, helm of gehoorbescherming, al naargelang de toepassing van het elektrisch gereedschap, vermindert de kans op letsel.**

- c) Vermijd een onvoorzien ingebruikname. Controleer of het elektrisch gereedschap is uitgeschakeld, voordat u de stroomvoorziening en/of de accu aansluit, het gereedschap oppakt of draagt. Als u tijdens het dragen van het elektrisch gereedschap uw vinger op de schakelaar hebt of het reeds ingeschakelde apparaat op de stroomvoorziening aansluit, kan dit tot letsel en ongevallen leiden.**

- c) Verwijder instelgereedschap of sleutels alvorens het apparaat in te schakelen. Gereedschap of sleutels die zich in een draaiend deel van het apparaat bevinden, kunnen tot letsel leiden.**

- e) Vermijd tijdens gebruik een abnormale lichaamshouding. Zorg ervoor dat u in evenwicht staat en dat u een veilige positie hebt. Hierdoor kunt u het elektrische gereedschap in onverwachte situaties beter onder controle houden.**

- f) Draag geschikte kleding. Draag geen wijde kleding of sieraden. Houd haren, kleding en handschoenen uit de buurt van bewegende delen. Losse kleding, sieraden of lang haar kunnen door bewegende delen worden gegrepen.**

- g) Als stofafzuig- en opvanginrichtingen gemonteerd kunnen worden, overtuig uzelf er dan van dat deze aangesloten zijn en juist worden ingezet. Gebruik van deze inrichtingen vermindert gevaren door stof.**

### 4) Gebruik en behandeling van de elektrische gereedschappen

- a) Belast het apparaat nooit te zwaar. Gebruik voor uw werkzaamheden het daarvoor bestemde elektrische gereedschap. Met het juiste elektrische gereedschap werkt u beter en veiliger zolang u binnen de aangegeven capaciteit werkt.**

- b) Gebruik geen elektrisch gereedschap waarvan de schakelaar defect is. Elektrisch gereedschap dat niet meer in- en uitgeschakeld kan worden, is gevaarlijk en moet gerepareerd worden.**

- c) Trek de stekker uit het stopcontact en/of verwijder de accu voordat u de apparaatinstellingen aanbrengt, accessoireonderdelen gaat vervangen of het apparaat weglegt. Deze voorzorgsmaatregel voorkomt het onvoorzien starten van het apparaat.**

- d) Bewaar ongebruikt elektrisch gereedschap buiten bereik van kinderen. Laat geen personen het apparaat gebruiken die er niet vertrouwd mee zijn of die deze instructie niet hebben gelezen. Elektrisch gereedschap is gevaarlijk wanneer het door onervaren personen wordt gebruikt.**

- e) Verzorg het apparaat goed. Controleer of bewegende onderdelen correct werken en niet klemmen, of delen gebroken of zo beschadigd zijn dat hierdoor de werking van het apparaat negatief beïnvloed is. Laat beschadigde delen voor gebruik van het apparaat repareren. Veel ongelukken worden veroorzaakt door slecht onderhouden elektrisch gereedschap.**

- f) Houdt snijgereedschap scherp en schoon. Zorgvuldig verzorgd snijgereedschap met scherpe snijranden klemt minder en is gemakkelijker te handelen.**

- g) Gebruik elektrisch gereedschap, toe-**

behoren, inzetgereedschap enz. overeenkomstig deze instructies en zo, zoals voor dit speciale type apparaat is voorzien. Houd daarbij rekening met de arbeidsomstandigheden en de uit te voeren taak. *Het gebruik van elektrisch gereedschap voor andere dan de bedoelde toepassingen kan tot gevaarlijke situaties leiden.*

## 5) Service

a) Laat het apparaat alleen door gekwalificeerd personeel en alleen met originele vervangende onderdelen repareren. *Daarmee wordt gewaarborgd dat de veiligheid van het apparaat behouden blijft.*

## 6) Zorgvuldige omgang en gebruik met een door batterij aangedreven apparaat.

a) Overtuig u ervan dat het apparaat is uitgeschakeld voordat u de batterij plaatst. *Het plaatsen van batterijen in een met accu aangedreven apparaat die ingeschakeld is kan tot ongelukken leiden.*

b) Laad de batterijen alleen op in een door de fabrikant aanbevolen oplaadapparaat. *Voor een oplaadapparaat die geschikt is voor een specifieke soort oplaadbare batterijen bestaat brandgevaar als er andere batterijen ingestopt worden.*

c) Gebruik alleen de voorgeschrevene batterijen in de elektrische apparaten. *Het gebruik van andere batterijen kan tot ongevallen en brandgevaar leiden.*

d) Hou de niet gebruikte batterijen uit de buurt van nietjes, munten, sleutels, spijkers, schroeven en andere kleine metalen onderdelen die een overbrugging van de contacten kan veroorzaken. *Kortsluiting van de batterij kontakten kan verbrandingen of vuur ten gevolge hebben.*

e) Bij verkeerd gebruik kan er een vloeistof uit de batterij stromen. Vermijd het aanraken van deze vloeistof. Bij toevallig contact onmiddellijk afspoelen met water. Bij aanraking van deze vloeistof met de ogen moet u, na het afspoelen met water, een arts raadple-

*gen. Uitstromende batterij vloeistof kan tot huidscheuren of verbrandingen leiden.*

## Veiligheidsinstructies voor heggenscharen:

- Houd alle lichaamsdelen uit de buurt van het snijmes. Probeer niet om met lopend mes snoeimateriaal te verwijderen of te snoeien materiaal vast te houden. Verwijder klem zittend snoeimateriaal alleen bij uitgeschakeld apparaat. *Eén onoplettend moment bij gebruik van de heggenschaar kan tot ernstig letsel leiden.*

- Draag de heggenschaar aan de greep bij stilstaand mes. Bij transport of opbergen van de heggenschaar steeds de beschermkap erop zetten. *Zorgvuldige omgang met het apparaat verkleint de kans op letsel door het mes.*

- Het elektrisch gereedschap alleen aan de geïsoleerde grepen vasthouden, omdat het snijmes is aanraking kan komen met verborgen stroomleidingen. *Contact van het snijmes met een spanningvoerende leiding kan zorgen dat metalen onderdelen van het apparaat onder spanning komen te staan en leiden tot een elektrische schok.*

- Doorzoek de heg voor de werkzaamheden op verborgen objecten, bijv. draad, etc. *Zorg dat het snijgereedschap niet in contact komt met draad of andere metalen objecten.*

- Houd het elektrisch gereedschap goed vast, bijv. met beide handen op de handgrepen, als er twee handgrepen zijn. *Het verliezen van de controle over het apparaat kan tot letsel leiden.*

## Veiligheidsaanwijzingen

• Dit toestel is niet bestemd voor gebruik door personen (inclusief kinderen) met verminderde fysieke, sensorische of mentale vermogens, of zonder ervaring en kennis, tenzij ze onder toezicht staan van een persoon die verantwoordelijk is voor hun veiligheid of een dergelijke persoon hen de instructies geeft voor het gebruik van het toestel. De kinderen moeten onder toezicht staan om er zeker van te zijn dat ze niet met het toestel spelen.

- Dit apparaat is niet bestemd om te worden bediend door personen met beperkt fysiek, motoriek of geestelijk vermogen of met gebrekkige ervaring en/of kennis.
- Het snijgereedschap loopt na het uitgeschakelen van het apparaat na.
- Voor dat U het apparaat schoonmaakt, schakel deze uit.
- Pas op! Vingers en benen buiten snijbereik houden!
- Motor pas inschakelen wanneer uw handen en voeten uit de buurt van de snijapparatuur zijn.
- Voor dat U het apparaat gebruikt, verwijder eerst vreemde voorwerpen van de werkplek en hou tijdens het werk deze voorwerpen in de gaten!
- Als U het apparaat gaat vervoeren, zet deze altijd af en wacht, totdat het mes stopt. Onderhoud en schoonmaken is alleen mogelijk met uitgeschakeld apparaat.
- Jeugdigen tot 16 jaar mogen het apparaat niet bedienen.
- Sta kinderen of anderen, die de gebruikshandleiding niet kennen, niet toe dit apparaat te gebruiken.
- Wettelijke bepalingen kunnen de leeftijd van de bediener beperken.
- Let op Uw verantwoording tegenover andere personen in de werkomgeving.
- Maak geen gebruik van de schaar als zich in de omgeving andere personen, kinderen of dieren bevinden.
- De schaar alleen bij daglicht of bij voldoende kunstlicht gebruiken.
- Het gebruik van de machine moet worden vermeden als andere personen, met name kinderen of huisdieren in de nabijheid zijn.
- De schaar dient regelmatig te worden gecontroleerd. Deze controle dient alleen door een erkend reparateur te worden uitgevoerd.
- Draag geschikte werkkleding, d.i. beschermbril, gehoorbescherming, niet slappend dicht schoeisel en werkschoenen. Draag geen wijde kleding, deze zou door bewegende delen aangegrepen kunnen worden.
- De machine moet regelmatig worden gecontroleerd en onderhouden en weliswaar alleen door een erkende reparatiedienst.
- De snijvoorziening moet regelmatig op beschadigingen worden gecontroleert
- Hou in geen geval de schaar aan de messen vast ook niet bij stilstand, er bestaat dan gevaar voor verwonding!
- Raak nooit de bewegende messen aan als U vreemde voorwerpen wilt verwijderen of als de schaar geblokkeerd is. Schakel altijd eerst het apparaat uit.
- Bewaar het apparaat buiten bereik van kinderen op een veilige plaats.
- Neem bij het werk met de schaar altijd een stabiele houding aan, vooral als U gebruik maakt van een trapje of ladder.
- Maak nooit gebruik van beschadigde of versleten onderdelen, maar laat deze repareren.
- Stel nooit een niet compleet uitgerust apparaat in werking.
- Voor het vervoer en opbergen van de schaar altijd een mesbeschermer gebruiken.
- Maak kennis met de werkvloer voordat U begint met het werk en met mogelijke gevaren welke U door het lawaai van het apparaat niet kunt horen.
- Alleen de door de fabrikant aanbevolen reserve-onderdelen, vervangings- en hulpstukken gebruiken.
- Houd er rekening mee dat de gebruiker zelf voor ongevallen of gevaren ten opzichte van andere personen of hun eigendom verantwoordelijk is.
- Voor gebruik moet de machine optisch op beschadigde, ontbrekende of onjuist aangebrachte veiligheidsinrichtingen of -afdekkingen worden gecontroleerd.
- Nooit de machine met een beschadigde afdekking of veiligheidsinrichting resp. zonder afdekking of veiligheidsinrichting gebruiken.
- Draag oogbescherming, lange broek en stevige schoenen zo lang de machine wordt gebruikt.
- Het gebruik van de machine onder slechte weersomstandigheden, met name bij onweer moet worden vermeden.
- Schakel de machine altijd uit, - als op de machine geen toezicht kan wor-

den gehouden.

- voor het controleren of bewerken van de machine
- na aanraking met een vreemde deeltjes
- als de machine zonder aanleiding begint te trillen
- Om te controleren of de ventilatieopeningen vrij van vreemde deeltjes is.
- Zorg dat het evenwicht in acht wordt gehouden, om te allen tijde een veilige stand te kunnen waarborgen. Loop en ren niet.
- **Waarschuwing! Raak geen gevaarlijke, bewegende delen aan voordat de machine werd uitgeschakeld en de bewegende onderdelen volledig tot stilstand zijn gekomen.**
- **Een gevoel van jeuk of de doofheid aan de handen is een aanwijzing van overmatige vibraties. Begrens de werktijd. Neem voldoende lange pauzes. Verdeel het werk over meerdere personen of draag anti-vibratie handschoenen bij langdurig gebruik van het apparaat.**

## Voor gebruik

### De accu's laden

#### Veiligheidsinstructies:

Het apparaat wordt geleverd met reeds geladen lithium-ionen accu. We raden echter aan de accu nogmaals te laden voor het eerste gebruik.

- Gebruik daartoe alleen het meegeleverde laadstation. Dit is speciaal afgestemd op deze accu.
- Gebruik nooit andere laadstations. Daardoor bestaat kans op brand of explosie !
- Laadstation steeds uit de buurt van regen of vocht houden. Kans op een elektrische schok.
- Nooit onbeschermd buiten laden maar op een droge, beschermde plek.
- Laad met dit laadstation nooit andere accu's. Kans op brand of explosie.
- Controleer voor elk gebruik van het laadstation behuizing, stekker en snoer op beschadiging. Niet gebruiken wanneer iets beschadigd is.
- Open het laadstation niet met geweld. Bij een defect moet het laadstation worden vervangen.
- Het laadstation wordt warm tijdens het laden. Niet gebruiken op een licht ontvlambare ondergrond of in een ontvlambare omgeving. Brandgevaar.
- Accucellen nooit openen. Kans op kortsluiting.
- Bij beschadiging van de accu kunnen schadelijke dampen of vloeistoffen uitlopen. Bij per ongeluk contact, met water afspoeien en meteen een arts raadplegen. De vloeistof kan de huid irriteren of aanvreten.
- Bescherm de accu tegen hitte, sterke zonnestraling en

vuur. Kans op explosie.

#### Accu opladen:

Steek de stekker van het laadstation in een stopcontact om de accu te laden. Steek vervolgens de stekker van het laadsnoer in de laadaansluiting van de gras- en buxusschaar (afb. 2)

Begin van het laden wordt aangegeven door het rode controlelampje (X) afb. 2 op het einde van de greep Bij lege accu bedraagt de laadduur ca. 3 - 5 uur. Na het laden schakelt de elektronische bewaking het laden automatisch af. Het rode controle lampje veranderd dan van kleur en wordt groen. Daarmee wordt het einde van de oplaadprocedure aangegeven. U hoeft niet toe te zien op de laadtijd.

Laadstation en handgreep van het apparaat worden bij het laden warm. Dit is normaal.

Bij nietgebruik het laadstation uit het stopcontact verwijderen.

Tijdens het laden mag het apparaat niet gebruikt worden.

De accu moet worden bijgeladen wanneer u merkt dat het vermogen tijdens het snijden duidelijk afneemt. Tevens is een elektrische bescherming tegen diepontladen geïntegreerd die beschadiging van de accu voorkomt. Deze schakelt de accu bij bereiken van de ontlaadgrens af. Schakel het apparaat daarna niet meer in, maar laad eerst de accu.

## In- en uitschakelen

Draai inschakelblokkering A (afb.3) naar vor en druk schakelaar B in. Na het inschakelen hoeft u inschakelblokkering A niet meer vast te houden.

Laat schakelaar B los om het apparaat uit te schakelen.



**Voorzichtig ! Mes loopt nog na.**

## Ombouwen van het apparaat/ wisselen van de schaarsystemen

Ter bescherming tegen verwondingen schuift u de meegeleverde mesbescherming over het mes en gebruikt u veiligheidshandschoenen.

De beide zijdelings gelegen drukknoppen gelijktijdig indrukken en het schaarmes verwijderen (afb. 5).

Verwijder eventueel binnengedrongen vuil uit de tandwielkast.

Voordat u het nieuwe mes erin zet, het aandrijfmechanisme licht invetten met in de handel gebruikelijk universeelvet, zoals ook in het hoofdstuk Onderhoud staat beschreven (afb. 7).

Schuif het schaarmes met de achterste houdermok in de behuizing van de grasschaar, zoals te zien in afb. 6, en klik het click-systeem door stevig drukken vast op de grondplaat van de mes.

De positie van de excenteraandrijving hoeft bij het wisselen van het mes niet in ogenschouw te worden genomen. Bij het inschakelen schakelt het aandrijfexcenter

automatisch in de daarvoor bestemde uitsparing van het schaarmes.

Het apparaat is nu weer klaar voor gebruik.

## Instructies voor het werk

Met de buxuschaar kunt u sierstruiken en buxus knippen. Dit apparaat wordt met één hand bediend.

Met de grasschaar kunt u grasranden of grasvlakken op ontoegankelijke plekken netjes snijden.



**Let er daarom a.u.b. goed op, dat u in geen geval de vrije andere hand in de buurt van het draaiende mes laat komen.**

## Onderhoud (fig. 7)

Mes schoonmaken van planten vuil en vocht. Het mes zou minimaal één keer per seizoen er afgenomen moeten worden. Ronsel C en achterdeel van mes D voorzichtig insmeren met dunne olie. Motor en andere onderdelen niet smeren.

Pas op! Schuivende vlakken van de messen moeten ingevet worden, om dat ze goed glijden. Het niet invetten van deze vlakken kan de levensduur van het apparaat verkorten.

Wanneer de messen na lang gebruik stomp geworden zijn, vervangt u ze dan a.u.b. alleen door originele messen.

Maak de schaar alleen met een borstel of met een lap schoon. Nooit het apparaat met water sproeien of onder water dompelen.

Behandel het mes na ieder gebruik met verzorgende spray.

Vervang versleten stompe messen.

Na gebruik altijd de mesbescherming er op zetten.

Controleer het apparaat op zichtbare gebreken en laat het eventueel repareren bij een erkend servicepunt.

## Opslag

Bewaar het apparaat altijd op een droge, schone plek buiten bereik van kinderen. Vorstvrij bewaren.

## Afvalverwerking en milieubeheer



**Neemt u a.u.b. de volgende aanwijzingen voor het verwijderen van accu's en batterijen in acht:**



Batterijen horen niet in het huisvuil. Als consument bent u wettelijk verplicht om gebruikte batterijen resp. accu's terug te geven.



Aan het einde van de levensduur van uw apparaat moeten de batterijen resp. accu's uit het toestel worden gehaald en apart ter verwerking worden aangeboden.

U kunt uw oude batterijen en accu's bij de plaatselijke verzameldepots of bij uw handelaar resp. het verkoop-

punt afgeven.

Wanneer uw apparaat op zeker moment niet meer te gebruiken is of wanneer u het niet meer nodig heeft, gooi het apparaat dan nooit weg bij het gewone huis-, tuin- en keukenafval, maar verwijder het overeenkomstig de milieuvorschriften. Bied het apparaat bij een recyclingbedrijf aan. Kunststof onderdelen en metalen onderdelen kunnen hier worden gescheiden en voor hergebruik geschikt worden gemaakt. Informatie hierover kunt u ook krijgen bij uw gemeente.

## Reserveonderdelen

Heeft u accessoires of onderdelen nodig, neem dan contact op met onze servicedienst.

Gebruik bij de werkzaamheden met dit apparaat geen accessoires, behalve die door ons bedrijf worden aanbevolen. Anders kunnen de bediener of de in de omgeving aanwezige omstanders ernstig letsel oplopen of kan het apparaat worden beschadigd.

Bij het bestellen van reserveonderdelen moeten de volgende gegevens worden vermeld;

- Type machine
- Artikelnummer van de machine

## Batteridreven græs- til kratsaks

### Kære kunde,

for at sikre en pålidelig igangsætning, har vi sammensat denne brugsanvisning for dig. Hvis du vil respektere følgende henvisninger, vil apparatet arbejde til din fuld tilfredshed og vi garanterer dets langvarig levetid.

Vore apparater blev undersøgt i de mest hårde vilkår før der startedes med deres serielle fremstilling og de blev uafbrudt undersøgt også under fremstillingen. Denne kendsgerning giver os sikkerhed og garanterer dig, at du fik et modent produkt.

Der forbeholdes ændringer i henhold til apparatets konstruktion og udførelse på grund af avancerede teknisk udvikling.

### INDHOLDSFORTEGNELSE

	Side
Illustrationer	1 - 3
Piktogramillustration og forklaring	4 - 7
Tekniske data	DK-2
Föreskriven användning	DK-3
Generelle sikkerhedshenvisninger	DK-3
Opladning af batteri	DK-6
Ind- og udkobling	DK-7
Ekstraudstyr / Udsiftning af klippesystemer	DK-7
Anvendelsesformål	DK-7
Vedligeholdelse	DK-7
Opbevaring	DK-7
Miljøbeskyttelse	DK-7
Reserve dele	DK-8
Garantibevis	DK-8
EF-overensstemmelseserklæring	
Service	

**Batteridreven græs- til kratsaks IGBS 1054 LI****Tekniske data**

Akkumulatorens spænding/ driftsspænding	V DC	7,2
Batteritype	Ah / Wh	2,2 / 15,8 litium-ion
Driftstid	min.	højest 130* / 175**
Mærkeomdrejningstal $n_0$	o/min	1000
Snitbredde *	mm	75
Knivlængde **	mm	160
Skæretykkelse **	mm	7,8
Vægt	kg	0,600* / 0,650**
Lydeffektniveau	dB(A)	86
Støjtrykkets niveau (DIN EN 60745-2-15)	dB (A)	58,4 K=3,0 dB (A)
Vibrationer (DIN EN 60745-2-15)	m/s <sup>2</sup>	<2,5 K=1,5 m/s <sup>2</sup>
<b>Netladeapparat</b>		<b>JLH050900700G</b>
Netspænding	V~ / Hz	100-240 / 50-60
Opladespænding	V DC	9
Opladestrøm	mA	700
Opladningstid	h	omtr. 3 - 5 time

Tekniske ændringer forbeholdes.

\* Akku-græssaks      \*\* Akku-kratsaks

- Den angivne vibration emission værdi blev målt ved en standardiseret test-metoder og kan sammenligne med andre håndværktøj er anvendt.
- Den angivne vibration emission værdi kan også være nødvendigt for vurderingen af arbejde, pauser anvendes.
- Den angivne vibration emission værdi kan variere i løbet af den faktiske brug af elektrisk værktøj ved at specificere den værdi, afhængigt af hvordan man kan bruge el-værktøjet.
- Bemærk: Du opretter privilegium mod vaskulære svingningerne i hænder i tide pauser
- Forsøg at holde belastningen fra vibrationer så lav som mulig. Eksempler på foranstaltninger, der kan/skal træffes for at reducere vibrationsbelastningen, er brug af handsker, når der arbejdes med værktøjet, og begrænsning af arbejdstiden. Vær opmærksom på alle driftscyklussens faser (f.eks. tider, hvor el-værktøjet er slukket, og tider, hvor det godt nok er tændt, men hvor det kører uden belastning).
- Hold altid hænder og fødder væk fra skæreværktøjerne, især når motoren tændes!



**Pas på: Støjbeskyttelse! Vær ved monteringen opmærksom på de regionale forskrifter!**

- værn som foreskrevet
- Indånding af planterester

## Föreskriven användning

Efter behov kan denne maskine via let udskiftning af det medfølgende påmonteringsudstyr omstilles til en **græssaks, busksaks**.

## Anvendelsesformål

Med kratsaksen kan prydbuske og små krat skæres. Dette apparat egner sig også godt til formsnit, f.eks. i forbindelse med gravpleje.



Saksen for buske og buskvækster kan og skal ikke erstatte en hækkesaks.

Den er udelukkende beregnet til trimning og skæring af prydbuske og tynde buskader. Enhver anden eller derudover gående anvendelse gælder som ikke at være formålsbestemt. For heraf resulterende skader overtager producenten/leverandøren intet ansvar.

Med græsklipperen kan du klippe græskanter samt græsflader på vanskeligt tilgængelige steder.

All användning som avviker från anvisningarna i denna bruksanvisning kan förorsaka skador på maskinen och innebära en allvarlig risk för användaren.

För att garantin ska gälla samt av produktssäkerhetsskäl måste säkerhetsföreskrifterna absolut beaktas. Av konstruktions-skäl kan inte alla restrisker uteslutas helt.

## Resterende risici

Ved korrekt anvendelse af maskinen er der altid stadig en vis resterende risiko, der ikke kan udelukkes. Der kan afledes følgende potentielle risici ud fra maskinens art og konstruktion:

- Kontakt med det ikke-afskærmede sværd (snitsår)
- Greb ind i den kørende hækkeklipper (snitsår)
- Uforudset, pludselig bevægelse af planten, der klippes (snitsår)
- Udslyngning af defekte tænder fra sværdet
- Udslyngning af planterester
- Høreskader, hvis der ikke anvendes høre-

## Generelle sikkerhedshenvisninger ved brug af elektrisk værktøj

**OB!** Samtlige anvisninger skal læses. Fejl ved overholdelse af de efterfølgende anførte anvisninger kan forårsage elektrisk stød, brand og/eller alvorlige kvæstelser. Det følgende anvendte udtryk "elværktøj" vedrører nedrevne elværktøjer (med forsyningskabel) og akkudrevne elværktøjer (uden forsyningskabel).

## OPBEVAR DISSE ANVISNINGER GODT

### 1)Arbejdsplads

- Hold dit arbejdsområde rent og opryddet. Uorden og mørke arbejdsområder kan medføre ulykker.**
- Arbejd ikke med apparatet i eksplosionsfarlige omgivelser, hvori der befinder sig brandbare væsker, gasser eller støv. Elværktøjer frembringer gnister, der kan antænde støvet eller dampen.**
- Hold børn og andre personer væk mens du benytter elværktøjet. Ved afledning kan du miste kontrollen over apparatet.**

### 2)Elektrisk sikkerhed

- Undgå kropskontakt med jordforbundne overflader, såsom rør, radiatorer, komfurer og køleskabe. Der er større risiko for et elektrisk stød, hvis din krop har jordforbindelse.**
- Hold apparatet væk fra regn. Indtrængning af vand i et elapparat forøger risikoen for et elektrisk stød.**

### 3)Personers sikkerhed

- Vær opmærksom, pas på, hvad du gør, og udfør arbejder med et elværktøj med fornuft. Benyt ikke apparatet, hvis du er påvirket af narkotika, alkohol eller medikamenter. Et øjeblik uopmærksomhed ved brug af apparatet, kan medføre alvorlige kvæstelser.**
- Brug personligt beskyttelsesudstyr og altid en beskyttelsesbrille. Brug en**



af personligt beskyttelsesudstyr, såsom støvmaske, skridsikre sikkerhedssko, beskyttelseshjelm eller høreværn, forringer risikoen for kvæstelser, alt efter art og indsats af elværktøjet.

c) Undgå at starte maskinen ved et uheld. Kontrollér, at elværktøjet er slukket, inden du slutter det til strømforsyningen og/eller batteriet, samler det op eller bærer det. Hvis man holder fingeren på kontakten, mens man bærer maskinen, eller hvis den er tændt, når man slutter den til strømforsyningen, kan dette medføre ulykker.

d) Fjern indstillingsværktøjer- eller skruenøgle, inden du tænder apparatet. Et værktøj eller en nøgle, der befinder sig i en roterende del, kan medføre kvæstelser.

e) Overvurder ikke dig selv. Sørg for at stå sikkert og hold altid balancen. Derved kan du bedre kontrollere apparatet i uventede situationer.

f) Bær egnet beklædning. Bær ingen løstsiddende beklædning eller smykker. Hold hår, beklædning og handsker væk fra bevægelige dele. Løs beklædning, smykker eller langt hår kan indfanges af bevægelige dele..

g) Hvis der kan monteres støvudsugnings- og opsamleanordninger, så sørg for, at disse er tilsluttet og bliver brugt rigtigt. Anvendelse af disse anordninger forringer risikoen som følge af støv.

#### 4) Omhyggelig håndtering og brug af elværktøjer

a) Overbelast ikke apparatet. Anvend kun det dertil beregnede elværktøj til dit arbejde. Med det passende elværktøj arbejder du bedre og mere sikkert i det angivne ydelsesområde.

b) Benyt ikke et elværktøj, hvis afbryder er defekt. Et elværktøj, der ikke mere lader sig tænde eller slukke, er farligt og skal repareres.

c) Træk stikket ud af stikkontakten, og/eller fjern batteriet, inden du foretager indstillinger på maskinen, skifter tilbehørsdele eller lægger maskinen fra dig. På denne

måde sikres det, at maskinen ikke starter utilsigtet.

d) Opbevar ikke benyttede elværktøjer utilgængeligt for børn. Lad ikke personer benytte apparatet, der ikke er fortrolig med dette eller der ikke har læst disse anvisninger. Elværktøjer er farlige, hvis de benyttes af uerfarne personer.

e) Plej dit apparat omhyggeligt. Kontroller, om bevægelige dele fungerer fejlfrit og ikke klemmer, og om dele er brækket eller beskadiget på en sådan måde, at dette påvirker apparatets funktion. Lad beskadigede dele reparere inden du bruger apparatet. Mange ulykker har deres årsag i dårligt vedligeholdte elværktøjer.

f) Hold dine skæreværktøjer skarpe og rene. Omhyggeligt plejede skæreværktøjer med skarpe skærekanter klemmer mindre og er lettere at føre.

g) Anvend elværktøjer, tilbehør, redskaber osv. tilsvarende disse anvisninger, og som forskrevet for denne specielle apparattype. Tag derved hensyn til arbejdsbetingelserne og arbejdet der skal udføres. Ikke-formålsbestemt anvendelse af elværktøjer kan medføre farlige situationer.

#### 5) Service

a) Lad kun dit apparat reparere af kvalificeret faglært personale og kun med originale reservedele. Dermed garanteres det, at apparatets sikkerhed bibeholdes.

#### 6) Brug og pleje af trådløse værktøj

a) Sørg for, at strømmen er slukket, før du sætter batteriet. Indsættelse af batteriet i el-værktøj, der har skiftet kan føre til ulykker.

b) Oplad kun batteriet med den oplader, der anbefales af producenten. En oplader, der passer til en bestemt type batteri kan forårsage brandfare, hvis de anvendes med en anden batteripakke.

c) Brug kun de udpegede batterier i håndværktøj. Brugen af andre batterier

*kan medføre personskade eller brand.*

**d) Opbevar ubrugte batteriet væk fra papirclips, mønter, nøgler, søm, skruer eller andre små metalgenstande, der kan forårsage en udjævning af kontakter.** *En kortslutte batteripolerne kan resultere i forbrændinger eller brand.*

**e) I tilfælde af forkert væske kan lække fra batteriet. Undgå kontakt med det. I tilfælde af utilsigtet kontakt med vand. Hvis væsken kommer i øjnene, skal du også tage lægehjælp.** *Lækkende batterivæske kan forårsage hudirritation eller forbrændinger.*

#### Sikkerhedshenvisninger til hækkesakse:

- Hold alle legemsdele væk fra knivene. Forsøg ikke at fjerne afklippet materiale eller at holde materiale fast når apparatet kører. Fjern kun fastklemt materiale når apparatet er slukket. *Et øjeblik uopmærksomhed ved brug af hækkesaksen kan medføre alvorlige kvæstelser.*
- **Bær hækkesaksen i grebet når kniven står stille. Brug altid beskyttelsesafdækningen ved transport eller opbevaring.** *Forsigtig håndtering af apparatet reducerer faren for at komme til skade på knivene.*
- Hold kun el-værktøjet i de isolerede grebflader, da skærekniven kan komme til at berøre skjulte elledninger. *Hvis skærekniven kommer i kontakt med en spændingsførende ledning, kan apparatdele af metal udsættes for spænding og føre til elektrisk stød.*
- Gennem søg hækken for skjulte genstande som f.eks. tråd osv., før arbejdet påbegyndes. *Vær opmærksom på, at skæreværktøjet ikke kommer i kontakt med tråd eller andre genstande af metal.*
- Hold el-værktøjet rigtigt f.eks. med begge hænder på grebene, hvis værktøjet har to greb. *Tab af kontrollen over apparatet kan føre til kvæstelser.*

#### Sikkerhedsforholdsregler

- Dette apparat må ikke bruges af personer (heriblandt børn) med nedsatte fysiske, sensoriske eller mentale evner, eller personer, der ikke råder over passende

erfaring og kendskab, med mindre de overvåges under brugen, eller medmindre en person, der er ansvarlig for deres sikkerhed, gør dem bekendt med anvisningerne til brugen af apparatet. Hold øje med børn for at undgå, at de giver sig til at lege med apparatet.

- Dette udstyr er ikke beregnet til at blive brugt af personer med begrænsede fysiske, sensoriske eller mentale evner eller manglende erfaring og/eller manglende viden.
- Skæreværktøjet har et efterløb, efter at det er blevet slukket.
- Apparatet skal slås fra før rensning.
- Pas på. Hold fingrene og ben uden for snitområde!
- Motoren må først startes, når hænder og fødder ikke er i nærheden af skæreværktøjet.
- Fjern fremmede objekter fra arbejdsflade før benyttelse af apparatet og hold øje med sådanne fremmede genstande under arbejdet.
- Før transporten slås apparatet altid fra og der forventes til kniv bliver stående. Vedligeholdelse og rensning kan gennemføres kun, hvis apparatet er slået fra.
- De unge til 16 år må ikke arbejde med apparatet.
- Tillad aldrig børn eller personer, der ikke er fortrolige med brugsanvisningen, at bruge dette apparat.
- Lovbestemmelser kan begrænse brugerens alder.
- Tag hensyn til dit ansvar i henhold til tredje personer i arbejdsområde.
- Saksen skal ikke benyttes, hvis der er andre personer, børn eller husdyr i nærheden.
- Anvend apparatet kun ved dagslys eller med tilstrækkeligt kunstigt lys.
- Undgå at bruge maskinen, hvis der er personer, og især børn eller husdyr, i nærheden.
- Saksen bør regelmæssigt kontrolleres og det kun af et autoriseret serviceværksted.
- Hav egnede arbejdsdragt på, dvs.

- beskyttelse-sbriller, ørebeskyttere, uglidelige lukkede sko og arbejdshandsker. Tag ingen bred beklædning på, som kunne blive ramt af dele, der bevæges.
- Maskinen bør kontrolleres og vedligeholdes med jævne mellemrum, men kun på et autoriseret servicecenter.
  - Kontroller regelmæssigt skæreudstyret med hensyn til slitage.
  - Saksen må aldrig holdes ved knive, der er fare for kvæstelse også når saksen er i roligt tilstand!
  - Man må aldrig berøre knive, når de bevæger sig, hvis du vil fjerne fremmede genstande eller hvis saksen blokeredes.
  - Opbevar apparat bort fra børn på et sikkert sted.
  - Der er nødvendig at stå stabil, hvis du arbejder med saksen, især hvis der bruges stige eller trappestige.
  - Brug aldrig saks med beskadiget eller meget slidt snitudstyr.
  - Sæt aldrig i gang et ufuldkomment apparat.
  - Under transport og opbevaring skal altid bruges knivbeskytteren.
  - Før du starter på arbejde, vær bekendt med omegn og mulige farer, der kunne overhøres ifølge apparatets støj.
  - Anvend kun reserve- og tilbehørsdele, som producenten har anbefalet.
  - Man skal være opmærksom på, at brugeren selv er ansvarlig for ulykker eller risici over for andre personer eller deres ejendom.
  - Inden man benytter maskinen, skal man kontrollere den visuelt for beskadigede, manglende eller forkert monteret beskyttelsesudstyr eller -afdækninger.
  - Man må aldrig benytte maskinen med beskadiget eller manglende afdækning eller beskyttelsesudstyr.
  - Benyt øjenværn, lange bukser og solidt fodtøj i hele det tidsrum, hvor maskinen anvendes.
  - Undgå at anvende maskinen under dårlige vejforhold, især hvis der er fare for lynnedslag.
  - Sluk altid maskinen,
    - hvis den efterlades uden opsyn,
    - inden kontrol eller bearbejdning af maskinen,
    - efter kontakt med et fremmedlegeme,
    - hvis den begynder at vibrere unormalt.
  - Kontrollér altid, at ventilationsåbningerne er fri for fremmedlegemer.
  - Sørg altid for at være i god balance, så du altid har godt fodfæste på skråninger. Gå, løb ikke.
  - Advarsel! Undgå at røre ved bevægelige farlige dele, før maskinen er slukket, og de bevægelige farlige dele er standset.
    - Hvis det kribler i hænderne, eller de er følelsesløse, er det tegn på for kraftigt vibrationspåvirkning. Begræns arbejdstiden, afhold tilstrækkelig lange pauser i arbejdet, del arbejdet mellem flere personer, eller brug antivibrationshandsker ved langvarig anvendelse af maskinen.

### Før ibrugtagning

#### Opladning af batteri

##### Sikkerhedsanvisninger:

Græsklipperen leveres med opladet litium-ion batteri. Det anbefales dog at oplade batteriet igen inden det tages i brug.

- Til opladning af batteriet benyttes medfølgende oplader, der kun er beregnet til denne batteritype.
- Der må ikke benyttes andre opladere. Fare for brand eller eksplosion!
- Opladeren beskyttes mod regn eller fugtighed. Fare for elektrisk stød. - - Må ikke oplades udendørs på udsatte steder, kun på et tørt og beskyttet sted.
- Opladeren må ikke benyttes til opladning af andre batterityper end den nævnte. Fare for brand eller eksplosion.
- Før brug af opladeren undersøges hus, stik og kabel for evt. skader. Må ikke benyttes i tilfælde af beskadigelse.
- Opladeren må ikke åbnes med magt. Skal udskiftes, hvis den har en defekt.
- Opladeren bliver varm i forbindelse med opladning. Må ikke stilles på let antændelige materialer eller i brændbare områder. Brandfare.
- Battericellerne må ikke åbnes. Fare for kortslutning.
- Hvis batteriet er beskadiget, er der fare for udslip af farlig damp eller væske. Ved kontakt skylles straks med vand, hvorefter lægen konsulteres. Batterivæsken kan forårsage hudirritationer eller øtsning.
- Batteri beskyttes mod stor varme, direkte solstråler og åben ild. Fare for eksplosion.

## Opladning:

Stikket fra opladeren sættes i almindelig stikkontakt til opladning af batteri. Sæt herefter ladekabel-stikket i græs- og buskklipperens ladebøsning (fig. 2)

Den rød kontrollampe (X) for enden af håndtaget fig. 2 begynder at lyse, når opladningen starter. Opladningstiden svarer til ca. 3-5 timer for tomme batterier. Når batteriet er opladet, sørger den elektroniske overvågning for automatisk udkobling. Det røde lys skifter farve og lyser grønt. Dette markerede afslutningen på opladningen signaleres. Det er ikke nødvendigt at holde øje med opladningstiden.

Det er normalt, at opladeren og græsklipperens håndtag bliver varme i forbindelse med opladningen.

Træk stikket ud, når opladeren ikke benyttes.

Under opladningen må græsklipperen ikke benyttes.

Hvis du kan mærke, at græsklipperens ydelse er aftagende, er det på tide at oplade batteriet. Den indbyggede elektroniske dybdeafloadningsbeskyttelse forhindrer, at batteriet tager skade, idet det automatisk slås fra, når afladningsgrænsen er nået. Herefter må græsklipperen først benyttes igen, når batteriet er blevet opladet.

## Ind- og udkobling

Startspærren A (fig. 3) skydes frem og der trykkes på afbryder B. Efter indkobling slippes startspærre A.

Udkobling: Slip afbryder B.



**Pas på! Kniven har efterløb.**

## Ekstraudstyr / Udskiftning af klippesystemer

Som ekstra sikkerhedsforanstaltning skubbes medfølgende knivbeskyttelse ind over kniven, og der benyttes beskyttelseshandsker.

De to trykknapper på siden trykkes samtidigt og kniven afmonteres (ill. 5).

Evt. snavs, som er trængt ind i gearkassen, skal fjernes. Før monteringen af reservekniven skal området omkring drevet smøres led med normal universalfedt, som beskrevet i afsnittet 'Vedligeholdelse' (ill. 7).

Skærekniven føres ind i græsklipperhuset med det bagerste fremspring først fig. 6. Få kliksystemet til at gå i hak med et kraftigt tryk på knivpladen.

Ekcentrisystemets position skal der ikke tages højde for ved udskiftningen af kniven. Ved indkobling bevæger gearcenteren sig automatisk ind i knivens tilsvarende udsparring.

Nu er saksen igen klar til brug.

## Anvendelsesformål

Med kratsaksen kan prydbuske og små krat skæres. Dette apparat egner sig også godt til formsnit, f.eks. i forbindelse med gravpleje.

Med græsklipperen kan du klippe græskanter samt græsflader på vanskeligt tilgængelige steder.



**Da apparatet styres med en enkelt hånd, må den anden hånd under ingen omstændigheder komme i nærheden af den løbende kniv.**

## Vedligeholdelse (bl. 7)

Kniv skal renses af planternes safter og snavs. Kniveparret skulle tages ud mindst en gang om sæsonen. Spidshjul C og knivens bagdel D smøres forsigtigt med tyndflydende olie. Der smøres hverken motor og andre dele.

Pas på! Førrende kniveflader skal olieres for at de kunne glide godt. Hvis førende flader ikke er olierede kunne det negativt påvirke apparatets levetid.

Hvis knivene bliver sløve efter længere brug, må disse kun udskiftes med originalreserveknive.

Saksen må kun rengøres med en børste eller klud. Apparatet må aldrig spules med vand eller dykkes ned i vand.

Kniv behandles med plejende spray efter hver brug.

Slidte og sløve knive udskiftes.

Efter brug anbringes knivbeskyttelse.

Græsklipperen kontrolleres for synlige skader. I tilfælde af skader sendes den til reparation på et autoriseret serviceværksted.

## Opbevaring

Græsklipperen opbevares et tørt og rent sted utilgængeligt for børn. Beskyttes mod frost.

## Miljøbeskyttelse



**I forbindelse med bortskaffelse af batterier/akkumulatører bedes følgende iagttaget:**



Batterier er ikke normalt husholdningsaffald. Alle forbrugere er lovmæssigt forpligtet til at aflevere udtjente batterier resp. akkumulatører.



Efter udløbet af apparatets levetid skal batterierne resp. akkumulatørerne tages ud af apparatet og bortskaffes separat.

Udtjente batterier og akkumulatører kan afleveres på kommunale indsamlingssteder eller hos forhandleren resp. salgsafdelingen.

Hvis hækkesaksen på et tidspunkt skulle være så slidt, at den skal udskiftes eller De ikke mere har brug for den, bedes De tage højde for miljøbeskyttelse. Elapparater, tilbehør og emballage må ikke bortskaffes med normal husholdningsaffald, men bør afleveres til miljøvenlig genanvendelse i henhold til de lokale forskrifter.

### **Reserve dele**

Hvis du får brug for tilbehør eller reservedele, bedes du kontakte vores kundeserviceafdeling.

I forbindelse med dette apparat må der ikke anvendes reservedele, som ikke er godkendt eller anbefalet af os. I modsat fald risikerer brugeren eller andre personer i nærheden at pådrage sig alvorlige personskader, eller at få apparatet beskadiget.

Ved bestilling af reservedele skal man oplyse følgende:

- Udstyrets type
- Udstyrets artikelnummer/serienummer

## Batteridrevet gress- og busksaks

### Kjære kunde,

for å kunne garantere pålitelig drift av maskinen, har vi skrevet denne bruksanvisningen. Hvis Dere vil følge våre instruksjoner, skulle plensaksen alltid fungere riktig og vi kan garantere dens lange levetid. Våre produkter har vært prøvd under de hardeste omstendigheter. Deres kvalitet kontrolleres stadig under produksjon. Derfor kan vi garantere at Dere får et høy-kvalitets produkt.

Forbehold om konstruksjons- og utformings forandringer (ifølge teknisk utvikling).

### INNHOLDSFORTEGNELSE

	Side
Illustrasjoner	1 - 3
Illustrasjon og forklaring av symboler	4 - 7
Tekniske opplysninger	NO-2
Bruksområder	NO-3
Allmenne sikkerhetsinstruksjoner	NO-3
Opplading av batteriet	NO-6
Slå på og av	NO-7
Omstilling av maskinen/ utskiftning av skjæresystemene	NO-7
Merknader om arbeidet	NO-7
Vedlikehold	NO-7
Lagring	NO-7
Destruksjon og miljøvern	NO-8
Reservedeler	NO-8
Garantivilkår	NO-8
Erklæring om EF-overensstemmelse	
Service	

**Batteridrevet gress- og busksaks IGBS 1054 LI****Tekniske opplysninger**

Akkumulators spenning/drifspenning	V/DC	7,2
Batteritype	Ah / Wh	2,2 / 15,8 litium-ioner
Driftstid	min.	maksimal 130* / 175**
Antall klippebevegelser	min <sup>-1</sup>	1000
Skjærebredde *	mm	75
Knivlengde **	mm	160
Sverdtykkelse **	mm	7,8
Vekt	kg	0,600* / 0,650**
Lydeffektnivå	dB(A)	86
Støytrykk (DIN EN 60745-2-15)	dB (A)	58,4 K3,0 dB (A)
Vibrasjoner (DIN EN 60745-2-15)	m/s <sup>2</sup>	<2,5 K1,5 m/s <sup>2</sup>
<b>Nettlander</b>		<b>JLH050900700G</b>
Nettspenning	V~ / Hz	100-240 / 50-60
Ladespenning	V/DC	9
Ladestrøm	mA	700
Ladetid	h	ca. 3 - 5 time

Forbehold om tekniske endringer.

\* gressaks \*\* busksaks

- Den angitte vibrasjoner utslipp verdien ble målt ved en standardisert test metoder og kan sammenligne med andre elektroverktøy brukes.
- Den angitte vibrasjoner utslipp verdien kan også være nødvendig for vurdering av arbeidet pausene brukes.
- Den angitte vibrasjoner utslipp verdien kan variere i løpet av den faktiske bruken av elektriske verktøyet ved å angi verdien, avhengig av måten å bruke kraften verktøyet.
- Merk: Du oppretter privilegium mot vaskulære impulser av hendene i tide pauser.
- Prøv å holde belastningen gjennom vibrasjoner så lav som mulig. Eksempler på tiltak for å redusere belastningen gjennom vibrasjon er bruk av hansker når en bruker verktøyet, og begrensnig av arbeidstiden. Derved må en ta hensyn til alle andelene til driftssyklusen (for eksempel perioder, hvor det elektriske verktøyet er slått av, og slike, hvor det er slått på, men går uten belastning).
- Hold hender og føtter unna skjæreverktøy, særlig når en slår på motoren!



**OBS: Støyvern! Ta hensyn til de regionale forskrifter når du tar maskinen i drift**

## Bruksområder

Ved behov kan dette apparatet omutrustes til en gressklipper, buskklipper ved enkel utskiftning av medleverte komponenter.

## Merknader om arbeidet

Med **busksaksen** kan man klippe prydbusker og lett kratt. Denne maskinen er også godt egnet til form-skjæringer, f.eks. ved stell av graver.



Busksaksen kan og skal ikke erstatte en heksaks.

Den er utelukkende beregnet på trimming og klipping av prydbusker og kratt med tynne grener. En annen bruk eller en bruk som går ut over dette blir regnet for å være ikke-forskriftsmessig. Produsenten/leverandøren påtar seg intet ansvar for skader som måtte resultere av slik bruk.

Med **gressaksen** kan du klippe plenkanten eller gressarealer med rent klipp på steder der det er vanskelig å komme til.

Enhver type bruk som avviker fra instruksjonene i denne bruksanvisningen, kan medføre skader på maskinen og innebære en alvorlig risiko for personen som bruker maskinen.

Det er tvingende nødvendig at du overholder sikkerhetsforskriftene for å ivareta de garantikrav du har, og i produktsikkerhetens interesse.

## Øvrige farer

Også ved riktig bruk av verktøyet er det alltid en liten risiko som ikke kan utelukkes. Av type og konstruksjon av verktøyet kan man utlede følgende mulige farer:

- Kontakt med ubeskyttet saksblad (skjæringsskader)
- Inngripen i hekkklipper som er i gang (skjæreskade)
- Uforutsett, plutselig bevegelse av skjærerredskapet (skjæringsskader)
- Bortklynging av skjæretenner med feil
- Bortklynging av deler av skjærerredskapet

- Hørselsskader hvis man ikke bruker hørselsvern
- Innånding av skjæreparkertikler

## Allmenne sikkerhetsinstruksjoner for elektrisk verktøy

**OBS!** Alle instruksjoner skal leses. Dersom du gjør feil og ikke overholder de instruksjonene som er oppført nedenunder, kan dette forårsake elektrisk støt, brann og/eller alvorlige personskader. Uttrykket „elektroverktøy“, som blir brukt heretter i teksten, refererer til nettdrevne elektroverktøy (med nettkabel) og til batteridrevne elektroverktøy (uten nettkabel).

## TA GODT VARE PÅ DISSE SIKKERHETSINSTRUKSENE.

### 1) Arbeidsplass

- a) **Hold arbeidsplassen ren og ryddig. Uorden og dårlig belyste arbeidsplasser kan føre til ulykker.**
- b) **Du må ikke arbeide med maskinen i eksplosive omgivelser hvor det befinner seg brennbare væsker, gasser eller støv.** *Elektroverktøy lager gnister som kan antenne støvet eller dampene.*
- c) **Hold barn og andre personer på avstand når du arbeider med elektroverktøyet.** *Dersom oppmerksomheten din blir avledet, kan du miste kontrollen over maskinen.*

### 2) Elektrisk sikkerhet

- a) **Unngå kroppskontakt med jordete overflater, som for eksempel på rør, radiatorer, komfyrer og kjøleskap.** *Det er høynet risiko for elektrisk støt når kroppen din er jordet.*
- b) **Utsett ikke maskinen for regnvær.** *Dersom det trenger vann inn i et elektroverktøy, er det høynet risiko for elektrisk støt.*

### 3) Sikkerhet til personer

- a) **Vær oppmerksom, pass på hva du gjør og bruk sunn fornuft når du arbeider med elektroverktøy. Bruk ikke maskinen dersom du er trøtt eller er påvirket av narkotika, alkohol eller medikamenter.** *Dersom du er uoppmerk-*



som bare et lite øyeblikk når du arbeider med maskinen, kan det oppstå alvorlige personskader.

**b) Bruk personlig verneutstyr, og bruk alltid vernebriller.** Når man bruker personlig verneutstyr, som f.eks. støvmaske, sklisliske vernesko, hjelm eller hørselsvern, alt etter hvilken type elektroverktøy og hvilken bruk det dreier seg om, reduseres risikoen for personskader.

**c) Unngå utilsiktet idriftsettelse.** Forsikre deg om at elektroverktøyet er slått av før du kobler det til strømtilførselen og/eller batteri, tar det opp eller bærer det. Det kan føre til ulykker hvis du har fingern på bryteren når du bærer elektroverktøyet eller kobler apparatet til strømmettet mens det er slått på.

**d) Fjern verktøy som du har brukt til innstillinger, eller skrunøkler før du slår maskinen på.** Et verktøy eller en skrunøkkel som befinner seg i en roterende maskindel, kan føre til personskader.

**e) Overvurder ikke deg selv.** Sørg for å stå stabilt og hold alltid likevekten. Når du gjør det, har du bedre kontroll over maskinen i uventede situasjoner.

**f) Bruk egnede klær.** Unngå å bruke løstsittende klær og smykker. Hold hår, klær og hansker på avstand fra bevegelige deler. Løstsittende klær, smykker eller langt hår kan sette seg fast i og bli dratt med av bevegelige deler.

**g) Dersom det er mulig å montere støvsuger-innretninger og innretninger til oppsamling av støv, må du kontrollere at disse er tilkoplede, og at de brukes korrekt.** En bruk av slike innretninger reduserer risikoene på grunn av støv.

#### 4) Omtentksom behandling og bruk av elektroverktøy

**a) Overbelast ikke maskinen.** Bruk bare et elektroverktøy som er beregnet på det arbeid du skal utføre. Du arbeider bedre og tryggere med passende elektroverktøy, og når du holder deg innenfor det angitte ytelsesområde.

**b) Ikke bruk elektroverktøy med defekte brytere.** Et elektroverktøy som ikke len-

ger kan slås på eller av, er farlig og må repareres.

**c) Trekk støpselet ut av kontakten og/eller ta batteriet ut av apparatet før du foretar apparatinnstillinger, bytter tilbehørsdeler eller legger bort apparatet.** Denne forholdsregelen hindrer utilsiktet start av apparatet.

**d) Elektroverktøyet skal oppbevares utilgjengelig for barn når det ikke er i bruk.** La ikke personer som ikke er fortlørlige med maskinen, eller som ikke har lest disse sikkerhetsinstruksjonene, benytte maskinen. Elektroverktøyet er farlige dersom de brukes av uerfarne personer.

**e) Ta omhyggelig vare på maskinen.** Kontroller at bevegelige maskindeler fungerer forskriftsmessig og ikke har kilt seg fast. Kontroller om deler er brukket eller så skadet at dette virker inn på maskinens funksjon. Sørg for at skadete deler blir reparert før maskinen tas i bruk igjen. Mange ulykker skyldes dårlig vedlikeholdt elektroverktøy.

**f) Hold verktøy som brukes til skjæring, skarpt og rent.** Skjæreverktøy med skarpe kniver eller egger kiler seg mer sjelden fast og er lettere å føre når det stelles omhyggelig.

**g) Bruk elektroverktøy, tilbehør, innsetningsverktøy osv. i samsvar med disse sikkerhetsinstruksjonene og i samsvar med de forskrifter som gjelder for den spesielle maskintypen.** Ta i denne forbindelse hensyn til arbeidsforholdene og de arbeider som skal utføres. Det kan oppstå farlige situasjoner dersom elektroverktøy brukes til andre formål enn det de er beregnet på.

#### 5) Service

**a) La bare kvalifisert fagpersonale reparere maskinen, og sørg for at det bare brukes original-reservedeler.** Dermed er du sikker på at maskinens sikkerhet opprettholdes.

**6) Håndtering og korrekt bruk av elektrisk verktøy med batteri**

- a) Forviss deg om at apparatet er avslått før innkobling av batteriet. *Montering av et batteri i et påslått elektrisk apparat kan medføre uhell.*
- b) Bruk kun batteriladere anbefalt av fabrikanten for å lade batteriene. Batteriladere er som regel spesifikke for en type batteri. *Bruk med andre typer medfører brannfare.*
- c) Bruk kun de spesielle batteriene som er beregnet på utstyret ditt. *Bruk av andre batterier kan medføre personskader og brannfare.*
- d) Hold det ubenyttede batteriet på avstand fra binders, mynter, nøkler, stifter, skruer og andre små metallgjenstander som kan forårsake kortslutning av kontaktene. *Kortslutning mellom batterikontaktene kan medføre antennelse eller brann.*
- e) Et batteri i dårlig stand kan forårsake lekkasje. Unngå kontakt med væsken. I tilfelle kontakt ved et uhell, skyl med vann. Kontakt også lege i tilfelle væsken kommer i kontakt med øynene. *Væsken som lekker fra batteriet kan forårsake hudirritasjon eller forbrenning.*

#### Sikkerhetsinstruksjoner for hekksaker:

- Hold alle kroppsdeler på avstand fra skjærekniven. Forsøk ikke å fjerne materiale eller holde fast materiale som skal skjæres så lenge kniven er i bevegelse. Fjern bare materiale som har kilt seg fast, når maskinen er slått av. *Dersom du er uoppmerksom bare et lite øyeblikk når du bruker hekksaksen, kan det oppstå alvorlige personskader.*
- Hold tak i håndtaket for å bære hekksaksen når kniven er stanset. Under transport eller oppbevaring av hekksaksen må beskyttelsesdekslet alltid settes på. *Omtentksom behandling av maskinen reduserer faren for å bli skadet av kniven.*
- Hold elektroverktøyet kun i de isolerte håndtakflatene, da skjærekniven kan komme i kontakt med skjulte strømkabler. *Hvis skjærekniven kommer i kontakt med en spenningsførende ledning, kan det sette apparatdelene av metall under spenn-*

*ning og føre til strømstøt.*

- Før du starter arbeidet må du gjennom søke hekken for skjulte objekter, f.eks. wire etc. *Pass på, at skjæreverktøyet ikke kommer i kontakt med wire eller andre metallobjekter.*
- Hold det elektroniske verktøyet på riktig måte, f.eks. med begge hendene på håndtakene, dersom det finnes to håndtak. *Dersom du mister kontrollen over apparatet kan det føre til personskader.*

#### Sikkerhetstiltak

- Dette apparatet er ikke beregnet på å brukes av personer (barn inkludert) med svak fysikk, nedsatt følsomhet eller svekkede mentale evner, eller som mangler erfaring eller kunnskap, med mindre de er under oppsyn eller har fått anvisninger for bruk av apparatet av en person som er ansvarlig for deres sikkerhet. Barn må holdes øye med for å forvise seg om at de ikke leker med apparatet.
- Apparatet er ikke ment til bruk for personer, med reduserte fysiske, sensoriske eller åndelige evner eller manglende erfaring og/eller manglende kunnskaper.
- Skjæreverktøyet fortsetter å gå etter at det er blitt slått av.
- Før rengjøring slå av maskinen.
- Advarsel - hold fingrene og bena vekk fra skjære-område!
- Vent med å starte motoren til hender og føtter har kommet på avstand fra skjæreverktøyet.
- Forviss deg før start om at skjærehodet ikke berører gjenstander. Under arbeid med maskinen vær oppmerksom på slike fremmedgjenstander!
- Under transport mellom arbeidssteder må motoren skrues av. Vent til kniven stopper. Vedlikehold og rengjøring av maskinen kan bare foretas når motoren er skrudd av.
- Ungdom under 16 har ikke adgang til å benytte maskinen.
- Du må aldri tillate barn eller personer, som ikke er kjent med bruksanvisningen, å bruke dette apparatet.

- Lovbestemmelser kan føre til begrensning av alderen til brukeren.
- Sørg for at ingen personer kommer til skade mens du arbeider med maskinen.
- Ikke benytt maskinen når andre personer, barn eller husdyr oppholder seg i nærheten.
- Maskinen skal kun brukes i dagslys eller tilstrekkelig godt kunstig lys.
- Ikke bruk apparatet mens andre personer, og da spesielt barn, eller dyr, oppholder seg i nærheten.
- Saksen bør kontrolleres med jevne mellomrom, og bare av den ansvarlige kundeservice.
- Ifør deg passende arbeidsantrekk, dvs. beskyttelses-briller, hørselsvern, lukkede sko med sklisikker såle og arbeidshansker. Ikke ta på deg vide klær som kan sette seg fast i delene som beveger seg.
- Apparatet skal kontrolleres og vedlikeholdes regelmessig av en autorisert reparatør.
- Rør aldri kniven! Fare for menneskelig skade også i passiv tilstand!
- Rør aldri kniven mens den beveger seg! Aldri rør den hvis den stopper på grunn av noen planter eller andre gjenstander satt seg fast i den. Stans alltid maskinen først og.
- Oppbevar saksen utenfor barns rekkevidde.
- Pass alltid på at du står støtt, spesielt når du bruker skammel eller stige.
- Ikke bruk saksen dersom skjæreinnetningen er skadet eller altfor slitt.
- Start aldri en maskin som ikke er forsynt med alt utstyr.
- Bruk alltid hylster når saksen transporteres eller lagres.
- Gjør deg kjent med omgivelsene og mulige farer som du ikke vil høre på grunn av støyen, før arbeidet begynner.
- Bruk kun de reserve- og tilbehørsdeler som produsenten har anbefalt.
- Ha i tankene at den som fører eller bruker maskinen er ansvarlig for ulykker som involverer andre personer eller deres eendom.
- Før bruk skal maskinen kontrolleres visuelt for skadde, manglende eller feilmonterte verneanordninger eller -deksler.
- Bruk aldri maskinen med skadd deksel eller verneanordning hhv. uten deksel eller verneanordning.
- Ha hele tiden på vernebriller, lang bukse og vernesko mens apparatet brukes.
- Ikke bruk maskinen i dårlig vær, spesielt ved fare for lynnedslag.
- Maskinen skal alltid slås av,
  - før den etterlates uten tilsyn.
  - før den kontrolleres eller bearbeides
  - etter kontakt med et fremmedlegeme
  - alltid når maskinen begynner å vibrere uvanlig
- Sikre alltid at ventilasjonsåpningene holdes frie for fremmedlegemer.
- Behold alltid likevekten slik at du alltid står stabilt i skråninger. Gå, ikke løp.
- Advarsel! Ikke berør bevegelige farlige deler før maskinen har blitt slått av og de bevegelige farlige delene er kommet fullstendig til stillstand.
- En følelse av kribling eller nummenhet i hendene er et tegn på for mye vibrasjon. Begrens brukstiden, legg inn arbeidspauser som er tilstrekkelig lange, fordel arbeidet på flere personer og bruk anti-virbasjonshansker ved langvarig bruk av apparatet.

### Før igangsetting

#### Opplading av batteriet

##### Sikkerhetsinstruks:

Maskinen leveres med ferdig oppladet litium-ione-batteri. Vi anbefaler imidlertid likevel å lade batteriet på nytt før maskinen tas i bruk for første gang.

- Bruk i denne forbindelse det ladeapparatet som fulgte med i leveransen. Det er tilpasset spesielt til dette batteriet.
- Du må aldri bruke andre ladeapparater. Da kan det oppstå brannfare – eller eksplosjonsfare!
- Ladeapparatet må alltid holdes borte fra regn og fuktighet. Fare for elektrisk støt.
- Ladingen må aldri utføres ubeskyttet utendørs, men på et tørt og beskyttet sted.
- Du må aldri lade andre batterier av annet fabrikat med dette ladeapparatet. Fare for brann eller eksplosjon.

- Kontroller at det ikke finnes skader på hus, plugg og kabel før hver bruk av ladeapparatet. Det må ikke benyttes når det foreligger skader.
- Ladeapparatet må ikke åpnes med makt. Ved en defekt må ladeapparatet skiftes ut.
- Ladeapparatet blir varmt under ladingen. Må ikke brukes på lett antennelig underlag eller i brannfarlige omgivelser. Brannfare.
- Battericellene må aldri åpnes. Fare for kortslutning.
- Ved skader på batteriet kan det lekke ut skadelige damper eller væsker. Ved utilsiktet berøring må du skylle det av med vann og omgående oppsøke lege. Væsken kan forårsake irritasjon på hud eller etseskader.
- Batteriet må ikke utsettes for varme, sterke solstråler og vann. Eksplosjonsfare.

## Ladeprosess:

Plugg det pluggbare ladeapparatet inn i en stikkontakt for å lade batteriet. Stikk deretter ladekabelens plugg inn i ladekontakten på gress- og busksaksen (fig. 2)

Oppstarten av ladeprosessen indikeres av den rød kontrollampen (X) fig. 2 i enden av håndtaket. Når batteriet er tomt, er ladetiden ca. 3-5 timer. Når ladingen er ferdig avsluttet, kopler den elektroniske overvåkningen ladeprosessen automatisk ut. Deretter det røde lyset skifter farge og lys grønn. Dette markerte slutten på ladeprosessen er signalisert. Det er ikke nødvendig å overvåke ladetiden.

Ladeapparatet og maskinens håndtak blir varme under ladeprosessen. Dette er normalt.

Kople ladeapparatet fra stikkkontakten når det ikke er i bruk.

Det er ikke tillatt å bruke maskinen i løpet av ladeprosessen.

Batteriet bør etterlades når du legger merke til at ytelsen tydelig avtar under klippingen. I tillegg er det integrert en elektronisk beskyttelse mot dyp utlading. Denne hindrer skader på batteriet. Når grensen for utlading er nådd, kopler beskyttelsen batteriet ut. Deretter må du ikke lenger slå på maskinen, men først sørge for å lade batteriet.

## Slå på og av

Skv startsperreren A (fig. 3) framover og trykk på bryter B. Det er ikke nødvendig å fortsette å holde på startsperreren A når maskinen er startet.

Slipp løs bryter B for å stanse maskinen.

 **Forsiktig! Kniven fortsetter å gå en liten stund.**

## Omstilling av maskinen/ utskiftning av skjæresystemene

Skv knivbeskyttelsen over kniven og bruk vernehansker for å beskytte deg mot personskader.

Trykk inn de to trykknappene på siden samtidig og ta av

kniven (fig. 5).

Fjern smuss som eventuelt har trengt inn i girkassen.

Smør inn drivsonen med litt standard universalfett før du monterer den utskiftbare kniven, slik dette også er beskrevet under avsnittet Vedlikehold (fig. 7).

Før kniven med den bakre holdenesen inn i gressaksens hus, som vist på fig. 6, og sørg for at klikk-systemet går i inngrep ved å trykke kraftig på knivens fundamentplate.

Det er ikke nødvendig å ta hensyn til eksenterdrevets posisjon når kniven skiftes ut. Når saksen startes, rykker eksenterdrevet automatisk inn i den passende utsparringen i kniven.

Maskinen er nå klar til drift igjen.

## Merknader om arbeidet

Med busksaksen kan man klippe prydbusker og lett kratt. Denne maskinen er også godt egnet til form-skjæringer, f.eks. ved stell av graver.

Med gressaksen kan du klippe plenkanter eller gressarealer med rent klipp på steder der det er vanskelig å komme til.

 **Ettersom maskinen føres med en hånd, må du ikke under noen omstendighet komme i nærheten av kniven med den andre ledige hånden når kniven er i gang.**

## Vedlikehold (bilde 7)

Saksen skal rengjøres fra plantesaft og skitt. Kniven skal tas av minst en gang i året. Pinjong E og knivens bakked D oljes forsiktig med tynn olje. Motoren og andre deler oljes ikke.

Advarsel! Kniven må oljes forsiktig, slik at den glies godt. Hvis det ikke er nok olje på kniven, kan den skade miljøet.

Når knivene er blitt sløve etter lang bruk, må du kun skifte dem ut mot originale reservekniver.

Saksen skal kun rengjøres med børste eller klut. Sprut aldri vann på maskinen og senk den aldri ned i vann.

Kniven skal behandles med pleiespray etter hver bruk.

Skift ut en nedslitt og sløv kniv.

Sett alltid knivbeskyttelsen på etter bruk.

Kontroller at det ikke finnes synlige mangler på maskinen, og sørg eventuelt for å få den reparert på et autorisert serviceverksted.

## Lagring

Maskinen skal alltid oppbevares på et tørt og rent sted utenfor barns rekkevidde. Den skal oppbevares frostfritt.

## Destruksjon og miljøvern



**Vennligst overhold følgende henvisninger for avfallsbehandling av batterier-/akkumulatorer:**



Batterier er ikke normalt husholdningsavfall. Som forbruker er du lovmessig forpliktet til å avlevere utbrukte batterier, hhv. akkumulatorer.



Når apparatets levetid er forbi, må batteriene, hhv. akkumulatorene, tas ut av apparatet og avfallsbehandles separat.

Gamle batterier og akkumulatorer kan avleveres på lokale innsamlingssteder i din kommune eller hos din forhandler eller dennes salgsavdeling.

Hvis maskinen din en vakker dag er blitt ubrukelig, eller hvis du ikke har bruk for den lenger, må du ikke under noen omstendighet kaste maskinen i husholdningsavfallet, men kvitte deg med den på miljøvennlig måte.

Vennligst lever maskinen inn til gjenvinning. Her kan kunststoff- og metalldelene sorteres og tilføres en gjenvinningsprosess. Du kan innhente informasjon om dette fra kommuneadministrasjonen der du bor.

## Reservedeler

Om du behøver tilbehør eller reservedeler, må du ta kontakt med vår service.

Ved arbeidet med dette apparatet må du ikke bruk ekstradelar utenom de som anbefales av våre selskap. Ellers kan operatøren eller andre personer som oppholder seg i nærheten få alvorlige skader, eller apparatet kan ta skade.

## Gräs- och busksax med laddningsbart batteri

För att kunna garantera en säker igångsättning har vi skrivit denna bruksanvisning. Om du följer anvisning-arna kommer apparaten att alltid arbeta till din belåtenhet och vi garanterar dess lång livslängd.

Våra apparater har provats under svåraste villkor före serieproduktionsstart och ständigt under tillverknigen. Det ger säkerhet till oss och garanti till dig att du har fått en fullmogen produkt.

Målet är vidare teknisk utveckling med reservation för ändringar i konstruktion och utförtande.

### INNEHÅLLSFÖRTECKNING

	Sida
Bilder	1 - 3
Illustration och förklaring av piktogramen	4 - 7
Tekniska data	SE-2
Tillämpning	SE-3
Allmänna säkerhetsföreskrifter	SE-3
Laddning av batteriet	SE-6
Till- och fränkoppling	SE-7
Omriggnig av gräs- och busksaxen / byte av skärsystemen	SE-7
Användning	SE-7
Underhåll	SE-7
Förvaring	SE-7
Avfallshantering och miljöskydd	SE-7
Reservdelar	SE-8
Garantivillkor	SE-8
Förklaring ES om överensstämmelse	
Service	

**Gräs- och busksax med laddningsbart batteri IGBS 1054 LI****Tekniska data**

Spänning av ackumulator//driftspänning	V DC	7,2
Batterityp	Ah / Wh	2,2 / 15,8 / litiumjon
Drifttid	min.	maximalt 130* / 175**
Nominellt varvtal $n_0$	min <sup>-1</sup>	1000
Snittbredd *	mm	75
Knivlängd **	mm	160
Klipptjocklet **	mm	7,8
Vikt	kg	0,600* / 0,650**
Ljudeffektsnivå	dB(A)	86
Bullertrycknivå enligt (DIN EN 60745-2-15)	dB (A)	58,4 K=3,0 dB (A)
Vibrationer enligt (DIN EN 60745-2-15)	m/s <sup>2</sup>	<2,5 K=1,5 m/s <sup>2</sup>
<b>Nätladdare</b>		<b>JLH050900700G</b>
Nätspänning	V~ / Hz	100-240 / 50-60
Laddningsspänning	V DC	9
Laddström	mA	700
Laddtid	h	ca 3-5 timmar

Med reservation för tekniska ändringar.

\* Grässax            \*\* Busksax

- Den angivna Vibrationsnivån värde mätes genom standardiserade testmetoder och kan jämföra med andra elektriska verktyg används.
- Den angivna Vibrationsnivån värde kan också vara nödvändigt för bedömningen av raster används.
- Den angivna Vibrationsnivån värdet kan variera under den faktiska användningen av elektriska verktyg genom att ange värdet, beroende på hur man kan använda elverktyget.
- Obs: Du skapar vittna mot vasculära impulser av händerna i tid raster
- Försök att hålla belastningen genom vibrationer så låg som möjlig. Exempel på åtgärder för att minska vibrationsbelastningen är att använda handskar när du använder verktyget och att korta arbetstiden. Då tar man hänsyn till alla delar i arbetscykeln (till exempel när elverktyget är avstängt och när det är påslaget, men kör utan belastning).
- Händer och fötter ska alltid hållas borta från skärande verktyg, i synnerhet när motorn startats!

 **Observera: Bullerskydd! Beakta de regionala föreskrifterna vid idrifttagningen.**

## Tillämpning

Det är lätt att byta ut de medföljande tillsatserna så att verktyget blir en gräsklippare, häcksax, allt efter behov.

## Användning

Med busksaxen kan man klippa prydnadsbuskar och lätt buskage. Den är även lämplig för form-snitt, t.ex. vid gravvård.

 **Busksax kan och skall inte ersätta en häcksax.**

Den är uteslutande avsedd för att trimma och beskära prydnadsbuskar och mindre kraftiga buskage. Annan användning eller användning utöver detta gäller såsom icke ändamålsenlig. För ur detta resulterande skador ansvarar tillverkaren/leverantören inte.

Med grässaxen kan gräskanter resp. gräsytor klippas snyggt på svårtillgängliga ställen.

## Övriga faror

Även om redskapet används på ett ändamålsenligt sätt går det inte att helt utesluta alla faror. Följande möjliga faror kan uppstå på grund av redskapets typ och konstruktion:

- Kontakt med det oskyddade knivbladet (skärskador)
- Händer i beröring med knivbladet när det är igång (skärskador)
- Oförutsedda, plötsliga rörelser i grenar/kvistar (skärskador)
- Defekta sågtänder kan slungas ut
- Delar av grenar/kvistar kan slungas ut
- Hörselskador om föreskrivet hörselskydd inte används
- Inandning av skärstoff

## Allmänna säkerhetsföreskrifter

**Observera!** Läs igenom samtliga föreskrifter. Åsidosättande av nedanstående föreskrifter kan medföra elektrisk stöt, brand och/eller allvarliga personskador. Det nedan använda begreppet "elverktyg" avser nätdrivna elverk-

tyg (med nätkabel) och batteridrivna elverktyg (utan nätkabel).

## SPARA DENNA BRUKSANVISNING PÅ ETT SÄKERT STÄLLE.

### 1) Arbetsplats

- a) **Håll arbetsområdet rent och städat.**  
*Oordning och obelysta arbetsområden kan leda till olyckor.*
- b) **Arbeta inte med apparaten i en explosiv miljö, där det finns brännbara vätskor, gaser eller brännbart damm.**  
*Elverktyg förorsakar gnistor som kan antända damm eller ånga.*
- c) **Håll barn och andra personer på avstånd under arbetet med elverktuget.**  
*Om de distraherar dig kan du tappa kontrollen över apparaten.*

### 2) Elsäkerhet

- a) **Apparatens (Nätladdare) anslutningskontakt måste passa i eluttaget. Stickkontakten får inte förändras på något sätt. Använd inga adapterkontakter tillsammans med skyddsjordade apparater. Oförändrade stickkontakter och passande eluttag minskar risken för elektrisk stöt.**
- b) **Undvik kroppskontakt med jordade ytor som t.ex. rör, element, spisar och kylskåp. Det finns ökad risk för elektrisk stöt om din kropp är jordad.**
- c) **Håll apparaten borta från regn. Inträngande vatten i en elapparat ökar risken för elektrisk stöt.**

### 3) Personsäkerhet

- a) **Var uppmärksam, koncentrera dig på det du håller på med och använd sunt förnuft när du arbetar med ett elverktyg. Använd inte apparaten om du är trött eller påverkad av droger, alkohol eller läkemedel. Ett ögonblicks oaksamhet under användningen av apparaten kan medföra allvarliga skador.**
- b) **Använd personlig skyddsutrustning och alltid skyddsglasögon. Användning av personlig skyddsutrustning som dammfiltermask, hals säkra skyddsskor,**



skyddshjelm eller hörselskydd, beroende på hur elverktøget ska användas, minskar risken för skador.

- c) Undvik att den startar oavsiktligt. Kontrollera att elverktøget är avstängt innan du ansluter det till ett eluttag eller batteri. Samma gäller när du lyfter upp eller bär det. Om du har fingret på strömbrytaren när du bär elverktøget eller om verktøget är påslaget när du ansluter det till strömkällan så kan det leda till olyckor.
  - d) Avlägsna inställningsverktøy og skruvnycklar innan du kopplar på apparaten. Ett verktyg eller en nyckel i en roterande apparatdel kan medföra personsador.
  - e) Överskatta dig inte. Se till att du står stabil och håll hela tiden balansen. På så sätt kan du kontrollera apparaten bättre i oväntade situationer.
  - f) Bär lämpliga kläder. Bär inga vida kläder eller smycken. Håll hår, kläder och handskar borta från rörliga delar. Lösa kläder, smycken eller långt hår kan dras med av rörliga delar.
  - g) Om dammsugnings- och dammuppsamlings-utrustning kan monteras, förvissa dig då om att de är anslutna och används på rätt sätt. Användning av denna utrustning minskar skaderisken genom damm.
- 4) Aktsam hantering med och användning av elverktøy**
- a) Överlasta inte apparaten. Använd det elverktøy som passar för arbetet. Med passande elverktøy arbetar du bättre och säkrare i det angivna effektområdet.
  - b) Använd inga elverktøy, vars brytare är defekt. Ett elverktøy som inte längre kan till- eller frånkopplas är farligt och måste repareras.
  - c) Dra ut kontakten ur uttaget och/eller ta ur batteriet innan du gör inställningar på verktøget, byter tillbehör eller lägger undan det. Dessa försiktighetsåtgärder förhindrar att maskinen startar oavsiktligt.
  - d) Förvara oanvända elverktøy utom räckhåll för barn. Låt inte personer använda apparaten, som inte är insatta

i dess användning eller inte har läst denna bruksanvisning. Elverktøy är farliga om de används av oerfarna personer.

- e) Sköt om apparaten noggrant. Kontrollera om rörliga apparatdelar fungerar felfritt och inte fastnar, om delar är brutna eller så skadade, att apparatens funktion påverkas. Se till att skadade delar repareras innan apparaten används på nytt. Många olyckor beror på dåligt underhållna elverktøy.
  - f) Håll skärverktøy vassa och rena. Noggrant skötta skärverktøy med vassa eggar fastnar inte så lätt och är lättare att styra.
  - g) Använd elverktøy, tillbehör, verktyg osv. i enlighet med dessa föreskrifter och på ett sådant sätt, som är föreskrivet för denna apparattyp. Beakta därvid arbetsvillkoren och sysslan som ska utföras. Användning av elverktøy för andra ändamål än det avsedda kan leda till farliga situationer.
- 5) Service**
- a) Låt endast kvalificerad yrkespersonal reparera apparaten och endast med originalreservdelar. Därmed säkerställs att apparatens säkerhet bibehålls.
- 6) En rätt hantering och användning av elektriska batteridrivna verktyg**
- a) Se till att apparaten är släckt innan batteriet sätts i. Att montera ett batteri i en elektrisk apparat som är på kan orsaka olyckor.
  - b) För att ladda batterier, använd endast batteriladdare som rekommenderas av tillverkaren. Batteriladdare är i allmänhet specifika för typen av batteri. Det finns brandrisk om den används för andra typer.
  - c) Använd endast de specifika batterierna som förutses för ditt verktyg. En användning av andra batterier kan orsaka skador och brandrisk.
  - d) Håll batteriet som inte används på avstånd från gem, mynt, nycklar, spikar, skruvar eller andra små metalldelar som kan orsaka en kortslutning på

kontakterna. En kortslutning mellan batterikontaktarna kan medföra förbränning eller brand.

- e) Ett dåligt batteri kan orsaka att vätska läcker från batteriet. Undvik kontakt med vätskan. Vid en oavsiktlig kontakt, skölj med vatten. Vid kontakt med ögonen, kontakta en läkare. *Vätskan som läckt från batteriet kan orsaka irritationer på huden eller brännskador.*

#### Säkerhetsföreskrifter för häcksaxar:

- Håll alla kroppsdelar borta från skärkniven. Försök inte avlägsna klippet eller hålla fast material som ska klippas när kniven är igång. Avlägsna inklämt klipp endast när apparaten är avstängd. *Ett ögonblicks oaktsamhet under användningen av häcksaxen kan medföra allvarliga personskador.*
- Bär häcksaxen i handtaget när kniven står stilla. Vid transport eller förvaring av häcksaxen måste skyddet alltid dras på. *Aktsam hantering av apparaten minskar skaderisken genom kniven.*
- Håll elverktyget bara i de isolerade gripytorna, eftersom skärkniven kan komma i kontakt med dolda kraftledningar. *Om skärkniven kommer i kontakt med en strömförande ledning kan det sätta metall-delar under spänning och orsaka elektriska stötar.*
- Innan du börjar arbetet undersöker du häcken så att det inte finns dolda objekt som ledningar etc. *Var försiktig så att skärverktyget inte kommer i kontakt med ledningar eller andra metallföremål.*
- Håll verktyget på rätt sätt, t.ex. med båda händerna på handtagen, när verktyget är utrustat med dubbla handtag. *Det kan leda till skador om du förlorar kontroll över verktyget.*

#### Säkerhetsåtgärder

- Denna apparat har inte förutsetts för en användning av personer (inklusive barn) med fysiska, sensoriella eller mentala funktionshinder eller utan erfarenhet och kunskap om apparaten, förutom

om om de övervakas av en person som ansvarar för deras säkerhet, eller om de fått instruktioner om hur apparaten används. Barnen ska övervakas för att säkerställa att de inte leker med apparaten.

- Denna busksaxen kan orsaka allvarliga skador. Läs instruktionsboken noggrant för bästa handhavande och förberedelser samt underhåll utav busksaxen. Bekanta dig praktiskt med maskinen innan du använder den.
- Skärande verktyg fortsätter gå en stund efter att du stängt av strömmen.
- Stäng av apparaten före rengöring.
- Obs! Håll fingrar och ben utanför snittområde!
- Tillkoppla motorn först när händer och fötter befinner sig på avstånd från skärverktygen.
- Innan du använder apparaten ta bort främmande föremål från arbetsyta och se upp för sådana föremål under arbete!
- Stäng alltid av apparaten före transport och vänta tills kniven stannar av. Underhåll och rengöring får göras endast med avstängd apparat.
- Ungdomar under 16 år får inte sköta apparaten.
- Låt aldrig barn eller personer som inte läst bruksanvisningen använda verktyget.
- Lagbestämmelser kan begränsa användarens ålder.
- Tänk på ditt ansvar mot andra personer under arbete.
- Ha på dig lämpliga arbetskläder, d. v. s. skydds-glasögon, hörselskydd, slutna skor med glidskydd och arbetshandskar. Ha inte på dig vida kläder då de kan fastna i rörliga delar.
- Undvik helst att använda apparaten om personer, särskilt barn eller husdjur, är i närheten.
- Saxen måste regelbundet underhållas och kontrolleras. Skadade knivar får bytas ut endast som ett komplett par. Vid skada genom en stöt måste översyn av en fackman göras.

- Saxen bör kontrolleras regelbundet, vilket endast får göras av en behörig reparationservice.
- Maskinen bör kontrolleras och underhållas regelbundet av en fackkunnig person.
- När du har lagt ifrån dig saxen och innan du rengör den måste du ordna att apparaten av misstag inte kan sättas i gång, t.ex genom att avblockera kontakten.
- Kontrollera regelbundet om klippenheten har skadats.
- Du får under inga omständigheter hålla saxen i knivarna, risk för skada finns även i stillt tillstånd!
- Berör aldrig rörande knivar om du vill ta bort främmande föremål eller om saxen har blockerats.
- Förvara saxen utom räckhåll för barn på en säker plats.
- Under arbete med busksaxen stå stadigt, framför allt om du använder trappsteg eller stege.
- Försök aldrig att få i gång apparat som inte är komplett.
- Använd aldrig en saxen som är skadad eller med för mycket utsliten skäransordning.
- För transport och lagring av busksaxen använd alltid knivskydd.
- Bekanta dig före arbetets början med omgivning och möjliga faror som du kanske inte kan höra på grund av buller.
- Använd endast reserv- och tillbehörsdelar som tillverkaren rekommenderat.
- Tänk på att användaren själv är ansvarig för olyckor med andra personer eller deras egendom.
- Innan maskinen används ska den visuellt kontrolleras så att den inte har skadade, saknade eller felmonterade skyddsanordningar.
- Använd aldrig maskinen om den har skadade skyddshöljen eller skyddsanordningar, eller om de saknas.
- Bär skyddsglasögon, långbyxor och ordentliga skor så länge du hanterar maskinen.
- Undvik att använda maskinen vid dåligt väder, särskilt om det är risk för blixtoväder.
- Stäng alltid av maskinen,
  - när den lämnas utom synhåll
  - vid kontroll eller hantering
  - om den kommit i kontakt med en främmande kropp
  - om den börjar vibrera konstigt
- Se till att luftintagen inte blockeras av främmande material.
- Stå alltid stabilt och balanserat för att undvika plötsliga rörelser. Spring inte, utan gå med maskinen.
- Varning! Rör inte vid rörliga delar som kan utgöra en fara innan maskinen är avstängd och de farliga rörliga delarna står helt stilla.
- Om det pirrar i händerna eller om de domnar är det ett tecken på för hög vibration. Begränsa användningstiden, ta tillräckligt långa pauser, dela upp arbetet på fler personer eller bär antivibrationshandskar om du använder apparaten en längre tid.

#### Före idrifttagningen

### Laddning av batteriet

#### Säkerhetsanvisningar:

Gräs- och busksaxen levereras med laddat litiumjonbatteri. Vi rekommenderar ändå att du laddar batteriet en gång till före den första användningen.

- Använd endast det medföljande laddaren. Den är speciellt anpassad efter detta batteri.
- Använd aldrig andra laddare. Det medför brand- eller explosionsrisk!
- Håll alltid laddaren borta från regn eller fuktighet. Risk för elektrisk stöt. Ladda aldrig batteriet oskyddat utomhus, utan på ett torrt skyddat ställe.
- Ladda aldrig andra batterier med denna laddare. Risk för brand eller explosion.
- Före varje användning av laddaren måste man kontrollera att käpa, stickkontakt och kabel inte är skadade. Använd inte laddaren om det finns skador.
- Öppna inte laddaren med våld. Vid en defekt måste laddaren bytas ut.
- Laddaren värms upp under laddningen. Använd den inte på ett lättantändligt underlag eller i en brandfarlig omgivning. Brandrisk.
- Öppna aldrig battericellerna. Risk för kortslutning.
- Om batteriet är skadat kan skadliga ångor eller vätskor läcka ut. Om du råkar beröra dem måste du omedelbart skölja med vatten och tillkalla läkare. Vätskan kan förorsaka hudirritationer eller frätskador.

- Skydda batteriet mot hetta, stark solstrålning och eld. Explosionsrisk.

## Laddning:

För att ladda batteriet sätter du i nätladdaren i ett eluttag. Därefter sätter du i laddkabelns stickkontakt i gräs- och busksaxens ladduttag (bild. 2).

När laddningen börjar, visas detta av den röd kontroll-lampan (X) bild. 2 i skaftets ända. Om batteriet är tomt uppgår laddningstiden till ca 3-5 timmar. Efter laddningen stänger den elektroniska övervakningen av laddningen automatiskt. Då den röda lampan ändrar färg och lyser grönt. Detta markerade slutet på laddningsprocessen signaleras. Det är inte nödvändigt att övervaka laddtiden.

Laddaren och saxens handtag värms upp under laddningen. Detta är normalt.

Ta ut laddaren ur uttaget när den inte används.

Under laddningen får saxen inte användas.

Batteriet bör laddas när du märker att kapaciteten avtar tydligt under klipningen. Dessutom är ett elektroniskt djupurladdningsskydd inbyggt, som förhindrar att batteriet skadas. Detta stänger av saxen när urladdningsgränsen nås. Koppla därefter inte på saxen igen, utan ladda först batteriet.

## Till- och fränkoppling

Skjut inkopplingsspärren A (bild. 3) framåt och tryck på brytare B. Efter påkopplingen kan inkopplingsspärren A släppas.

För fränkoppling släpper du brytare B.

 **Varning! Kniven går på eftergång.**

## Omriggnig av gräs- och busksaxen / byte av skärsystemen

Till skydd mot skador skjuter du det medföljande knivskyddet över kniven och använder skyddshandskarna.

För utbyte av skärknivarna resp. för ombyggnad till grässax går du tillväga på följande sätt:

Tryck in de båda tryckknapparna på sidan samtidigt och ta av skärkniven (bild 5).

Avlägsna smuts som ev. trängt in i växelrummet.

Innan du sätter in den nya kniven smörjer du in drivningsområdet lätt med vanligt universalfett, så som även beskrivs i avsnittet Underhåll (bild 7).

För in skären med den bakre låsspärren i grässaxkåpan, så som visas på bild 6, och haka i klicksystemet genom att trycka kraftigt på skärgrundplattan.

Excenterdrivningens position måste inte beaktas vid knivbyte. Vid tillkopplingen hoppar växelexcentern automatiskt i skärknivens motsvarande ursparning.

Apparaten är nu klar att användas igen.

## Användning

Med busksaxen kan man klippa prydnadsbuskar och lätt buskage. Den är även lämplig för form-snitt, t.ex. vid gravvård.

Med grässaxen kan gräskanter resp. gräsytor klippas snyggt på svårtillgängliga ställen.



**Eftersom busksaxen styrs med en hand, får Ni absolut inte föra den andra handen i närheten av den löpande kniven.**

## Underhåll (bild 7)

Rengör kniv från växtsafter och smuts. Ett par knivar bör tas av minst en gång i säsongen. Smörj försiktigt drev E och bakdel av kniv D med tunn olja. Smörj inte motor och andra delar.

Obs! Ledande knivytor måste oljas för att glida väl. Icke oljade ledande ytor kan påverka livslängd negativt.

Om kniven har blivit slö efter en lång tids användning, byt då endast ut den mot en original-reservkniv.

Rengör saxen endast med en borste eller trasa. Spruta aldrig av apparaten med vatten och doppa den aldrig i vatten.

Behandla kniven med underhållsspray efter varje användning.

Byt ut slöa knivar.

Sätt alltid på knivskyddet efter användning.

Undersök gräs- och busksaxen med avseende på uppenbara fel och låt ett auktoriserat serviceställe reparera den vid behov.

## Förvaring

Förvara alltid saxen på ett torrt, rent ställe utom räckhåll för barn. Förvaras frostfritt.

## Avfallshandtering och miljöskydd



**Var god ge akt på följande anvisningar för batteri- / ackumulatoråtervinning:**



Batterier bör inte kastas bort med hushållssoporna. Som förbrukare har Du enligt lagbestämmelse skyldigheten att lämna tillbaka förbrukade batterier resp. ackumulatörer.



När apparaten har tjänat ut måste batterierna resp. ackumulatörerna tas ur apparaten och lämnas separat för återvinning.

Du kan lämna förbrukade batterier och ackumulatörer till de lokala uppsamlingsställen i Din kommun eller till handlaren resp. försäljningsstället.

Om din apparat en dag skulle bli oanvändbar eller om du inte behöver den längre, får den absolut inte slängas i hushållssoporna, utan måste avfallshandteras på ett miljövänligt sätt. Lämna apparaten till en återvinningsstation. Där separeras plast- och metalldelar för att sedan återvinnas. Information om detta får du av din kommunförvaltning.

### Reservdelar

Vänd dig till vår serviceavdelning om du behöver tillbehör eller reservdelar.

Använd vid arbeten med denna apparat inga tillsatsdelar, förutom de som har rekommenderats av oss. I annat fall kan användaren eller andra i närheten få allvarliga skador eller utrustningen kan bli skadad.

Vid reservdelsbeställning ska följande uppgifter anges:

- Typ av utrustning
- Utrustningens artikelnummer

## Akumuliatorinės žolės ir krūmų žirklys

### Gerbiamas pirkėjų!

Mes parengėme šią naudojimo instrukciją, kad užtikrintume patikimą darbą su įrankiu. Jei laikysitės joje pateiktų nurodymų, žirklys veiks patikimai ilgus metus nekeldamos jokių rūpesčių.

Serijiniu būdu gaminami mūsų įrankiai griežtai tikrinami ir nuolatos kontroliuojami gamybos proceso metu. Dėl to neabejojame, kad įrankis veiks patikimai, ir garantuojame Jums, kad įsigijote aukščiausios kokybės gaminį.

Įgyvendindamas techninę plėtrą gamintojas turi teisę keisti prietaiso konstrukciją.

### TURINYS

Paveikslėliai	1 - 3
Instrukcijoje vartojami saugos ženklai ir jų paaiškinimai	4 - 7
Techniniai duomenys	LT-2
Paskirtis	LT-3
Bendrieji saugos reikalavimai dirbant	LT-3
Prieš paleidimą akumuliatoriaus krovimas	LT-6
Prietaiso įjungimas ir išjungimas	LT-6
Prietaiso išmontavimas / pjovimo ašmenų keitimas	LT-6
Rekomendacijos dėl darbo	LT-7
Priežiūra	LT-7
Laikymas	LT-7
Atliekų šalinimas ir aplinkos apsauga	LT-7
Garantija	LT-7
EB atitikties deklaracija	
Aptarnavimas	

### Puslapis

1 - 3
4 - 7
LT-2
LT-3
LT-3
LT-6
LT-6
LT-6
LT-7
LT-7
LT-7
LT-7
LT-7

## Akumuliatorinės žolės ir krūmų žirkklės IGBS 1054 LI

### Techniniai duomenys

Darbinė įtampa / akumuliatoriaus įtampa	V/DC	7,2
Akumuliatoriaus talpa	Ah / Wh	2,2 / 15,8 ličio jonų
Maks. veikimo laikas	min.	maksimalus 130* / 175**
Veikimo greitis $n_0$	min <sup>-1</sup>	1000
Pjūvio plotis *	mm	75
Juostos ilgis **	mm	160
Pjūvio storis **	mm	7,8
Svoris	kg	0,600* / 0,650**
Garso galios lygis	dB(A)	86
Triukšmo lygis (DIN EN 60745-2-15)	dB (A)	58,4 k=3,0 dB (A)
Vibracija (DIN EN 60745-2-15)	m/s <sup>2</sup>	<2,5 k=1,5 m/s <sup>2</sup>
<b>Akumuliatoriaus kroviklis</b>		<b>JLH050900700G</b>
Įtampa, dažnis	V~ / Hz	100-240 / 50-60
Krovimo įtampa	V DC	9
Krovimo srovė	mA	700
Krovimo laikas	val.	apie 3 - 5

\* Akumuliatorinės sodininko žirkklės      \*\* Akumuliatorinės krūmų pjūklelis

Gamintojas gali keisti techninius duomenis.

- Nurodyta sumine vibracijos emisijos vertė buvo išmatuota taikant suderintą standartinę testavimo procedūrą ir negali būti lyginama su kitais elektros įrenginiais.
- Nurodyta vibracijos emisijos vertė gali būti naudojama prognozuojant būtinų darbo pertraukų skaičių ir trukmės laiką.
- Tikroji vibracijos emisijos vertė dirbant su prietaisu gali būti kitokia, tai priklauso nuo to, kaip jis naudojamas.
- Pastaba: siekiant išvengti ligų, kurias gali sukelti vibracija, tinkamu metu reikia daryti darbo pertraukas.

 **Įspėjimas: Apsauga nuo triukšmo! Dirbdami laikykitės vietoje galiojančių taisyklių.**

## Paskirtis

Esant būtinybei šias žirkles, standartiškai skirtas krūmams karchyti, galima pritaikyti ir žolei kirpti; tam reikia įtaisyti keičiamuosius ašmenis, kurie įeina į prietaiso komplektą.

### Įrankio naudojimo patarimai

Krūmų žirkklės skirtos dekoratyvinių krūmų ir reto pomiškio ar krūmynų karpymui. Prietaisas taip pat gerai tinka dekoratyviniai karpymui, pvz. kapų priežiūrai.

 Šios žirkklės jokių būdu negali pakeisti elektrinio krūmų pjoviklio, skirto apipjauti krūmams ir gyvatvorėms.

Žirkklės skirtos apkirpti ir apipjauti dekoratyviniams krūmams ir augalams su plonomis šakelėmis. Kitoks jų naudojimas laikomas netinkamu naudojimui. Gamintojas/tiekėjas neprisima atsakomybės už žalą, patirtą dėl netinkamo naudojimo.

Naudojant įrankį ne pagal instrukcijoje numatytą paskirtį, galima jį sugadinti ir sukelti didelį pavojų naudotojui.

Visuomet laikykitės saugos nurodymų, kad išsaugotumėte produkto garantiją ir saugumą.

### Pavojai

Pavojus visada išlieka, net jeigu mechanizmo yra naudojamos tinkamai.

## Bendrieji saugos reikalavimai dirbant su elektros prietaisu

Perskaitykite visas darbų saugos taisykles ir nurodymus. Jei nesilaikysite saugos taisyklių ir nurodymų, galite patirti elektros smūgį, sukelti gaisrą ir (arba) stipriai susižaloti. Saugos reikalavimuose vartojama sąvoka „elektros įrenginys“ taikytina ir elektros įrenginiui, jungiamam prie elektros tinklo (su maitinimo kabeliu), ir elektros įrenginiui, veikiančiam su akumuliatoriumi (be kabelio).

### TINKAMAI LAIKYKITE ŠIĄ INSTRUKCIJĄ.

#### 1) Darbo vieta

- a) Pasirūpinkite, kad Jūsų darbo vieta visada būtų švari ir tvarkinga. Jei darbo vieta

*bus netvarkinga ir neapšviesta, gali įvykti nelaimingas atsitikimas.*

- b) Su prietaisu nedirbkite sprogioje aplinkoje, ten, kur yra degių skysčių, dujų arba dulkių. Prietaisui veikiant susidaro kibirkštys, nuo kurių dujos ar dulkės gali užsidegti.
- c) Naudodamiesi elektros prietaisu žiūrėkite, kad pavojuose zonoje nebūtų vaikų ir kitų žmonių. Jeigu kas nors atitrauks Jūsų dėmesį, galite nebesuvaldyti veikiančio prietaiso.

#### 2) Elektros sauga

- a) Prietaiso kištukas turi tiktai elektros lizdui. Kištuko jokių būdu negalima perdaryti. Nenaudokite kištuko adapterio/šakotuvo kartu su įžemintais elektros prietaisais. Naudojant tinkamus kištukus sumažėja elektros smūgio pavojus.
- b) Dirbdami saugokitės, kad neprisiilietumėte kūnu prie įžemintų vamzdžių, šildymo sistemų, krosnių ir šaldytuvų paviršiaus. Kūnu gali nutekėti elektros srovė – didelis pavojus patirti elektros smūgį.
- c) Saugokite prietaisą nuo lietaus. Jei į prietaiso vidų patenka vandens, padidėja elektros smūgio

#### 3) Žmonių sauga

- a) Būkite atidūs, žiūrėkite, ką darote, ir elkitės apdairiai dirbdami su šiuo elektros prietaisu. Nesinaudokite juo tada, kai esate pavargę, apsvaigę nuo alkoholio, vaistų ar narkotikų. Dėl vienos neatidumo akimirksmo naudojantis įrenginiu gali būti patirtos sunkios traumos.
- b) Naudokitės asmeninėmis apsaugos priemonėmis ir dirbdami su šiuo įrenginiu visada užsidėkite apsauginius akinius. Naudojantis asmeninėmis apsaugos priemonėmis, kaip antai: dirbant su respiratoriumi, apsaugančiu nuo dulkių, avint batus neslystančiais padais, uždidėjus šalną ar ausines – atsižvelgiant į elektros prietaiso rūšį ir naudojimo būdą – sumažėja pavojus patirti elektros smūgį ir kitus sužalojimus.
- c) Prieš jungdami prietaisą pašalinkite visus derinimo įrankius, pavyzdžiui, veržliarakčius, atsuktuvus ir pan. Pamištas įrankis ar kitas reguliavimo įrankis, atsidū-



*reš ant judančių prietaiso dalių, gali sukelti sužalojimus.*

- d) **Nepervertinkite savo jėgų. Pasirūpinkite patikima atrama, kad bet kuriuo metu galėtumėte išlaikyti pusiausvyrą. Taip galėsite geriau suvaldyti prietaisą susidarius netikėtai situacijai.**
- e) **Dirbdami dėvėkite tinkamus drabužius. Nesivilkite laisvų drabužių, nesisekite ir nemūvėkite papuošalų. Pasirūpinkite, kad plaukai, drabužiai ir pirštinės būtų toliau nuo judančių prietaiso dalių. Judančios dalys gali įtraukti laisvus drabužius, papuošalus arba ilgus plaukus.**
- f) **Jeigu galima įtaisyti dulkes susiurbiančius ar sugaunančius įtaisus, patikrinkite, ar jie taisyklingai prijungti ir tinkamai naudojami. Naudojantis šiais įtaisais sumažinamas dulkių keliamas pavojus.**

#### 4) Tinkamas elektros prietaiso naudojimas ir kruopšti priežiūra

- a) **Pasirūpinkite, kad prietaisas nepatirtų per didelės apkrovos. Kiekvienu atveju naudokitės prietaisais, skirtais Jūsų atliekamam darbui. Su tinkamu elektros prietaisu dirbsite efektyviau ir saugiau pagal gamintojo nurodytą jo našumo diapazoną.**
- b) **Nesinaudokite prietaisu su sugedusiu jungikliu. Prietaisas, kurio neįmanoma įjungti ir išjungti su jungikliu, kelia didelį pavojų; jį reikia nedelsiant sutaisyti.**
- c) **Prieš derindami prietaisą, keisdami jo reikmenis arba dėdami prietaisą į vietą, kurioje jis laikomas, ištraukite kabelio kištuką iš elektros lizdo. Laikydami šių atsargumo priemonių užtikrinsite, kad prietaiso nebūtų įmanoma įjungti netyčia.**
- d) **Nenaudojamus elektros prietaisus laikykite vaikams nepasiekiamoje vietoje. Neleiskite šiais prietaisais naudotis asmenims, neperskaičiusiems ir nežinančiams šios instrukcijos. Jeigu elektros prietaisais naudojasi žmonės, neturintys reikiamų žinių ir patirties, kyla didelis pavojus.**
- e) **Kruopščiai priūrėkite prietaisą. Patikrinkite, ar tinkamai veikia judančios dalys, ar jos nestringa, nėra sulūžusios ar pažeistos taip, kad tai turėtų neigiamos įtakos prietaiso veikimui. Prieš naudo-**

**jantis prietaisu sugedusios dalys turi būti sutaisytos. Daugelis nelaimingų atsitikimų įvyksta dėl netinkamos elektros prietaisų priežiūros.**

- f) **Pasirūpinkite, kad pjovimo paviršiai būtų švarūs ir tinkamai pagaląsti. Tinkamai prižiūrimi pjovimo prietaisai su aštriais pjaunamaisiais kraštais rečiau užstringa ir su jais lengviau dirbti.**
- g) **Elektros prietaisus, reikmenis, darbo įrankius ir pan. prietaisus naudokite laikydamiesi pateiktų nurodymų ir taip, kaip nustatyta atitinkamos rūšies įrenginiui ar prietaisui. Kartu atsižvelkite į darbo sąlygas ir atliekamo darbo pobūdį. Jeigu elektros įrenginiai ar prietaisai naudojami ne pagal paskirtį, gali susidaryti pavojingos situacijos.**

#### 5) Prietaiso taisymas ir dalių keitimas

- a) **Elektros prietaisą gali taisyti tik kvalifikuoti serviso tarnybos specialistai ir tiktai naudodami originalias keičiamąsias dalis. Taip bus užtikrintas tinkamas elektros prietaiso veikimas ir jo sauga.**

#### 6) Su akumulatoriais veikiančių elektros prietaisų naudojimas ir tinkamas elgesys su jais.

- a) **Prieš dėdami akumuliatorių patikrinkite, atsakomybė prietaisas išjungtas. Jeigu akumulatorius dedamas į veikiančią prietaisą, gali įvykti nelaimingas atsitikimas.**
- b) **Akumuliatorių kraukite tik su gamintojo rekomenduojamais krovikliais. Paprastai kroviklis būna skirtas tam tikros rūšies akumulatoriams; naudojant kroviklį su kitokiais akumulatoriais gali kilti gaisras.**
- c) **Naudokite tiktai Jūsų prietaisui skirtus akumulatorius. aukite tik su gamintojo rekomenduojamais krovikliais. Jei naudosite kito tipo akumulatorius, galite sukelti gaisrą arba patirti sužalojimus.**
- d) **Nenaudojamą akumuliatorių nelaikykite kartu su kanceliarinėmis sąvaržėlėmis, monetomis, raktais, vinimis, varžtais ir kitais metaliniais daiktai, nes jie gali sukelti trumpąjį kontaktų jungimą. Dėl trumpojo elektros grandinės jungimo tarp kontaktų gali kilti gaisras.**

e) Jei akumulatoriaus prasta būklė, iš jo gali tekėti skystis. Venkite kontakto su šiuo skysčiu. Jeigu vis dėlto taip įvyktų, skystį nuplaukite vandeniu. Jeigu akumulatoriaus skysčio patektų į akis, kreipkitės į gydytoją. *Iš akumulatoriaus ištekėjęs skystis gali sudirginti arba nudeginti odą.*

**Saugos nurodymai dirbat žolės ir krūmų žirkklėmis:**

- Saugokite visas kūno dalis nuo pjovimo peilių. Nebandykite pašalinti nupjautą medžiagą veikiant įrankiui. Nelaikykite kerpamo objekto ranka. Tarp peilių įstrigusią nupjautą medžiagą pašalinkite tik prieš tai išjungę įrankį! *Dirbant gyvatvorių žirkklėmis netgi dėl trumpos atidumo stokos galima patirti sunkių sužalojimų.*
- Gyvatvorių žirkles neškite už rankenos, prieš tai įsitikinę, kad neveikia pjovimo peiliai. Pervežant ir sandėliuojant gyvatvorių žirkles visada naudokite apsauginį gaubtą. *Atsargus elgesys mažina sužalojimų pjovimo peiliais pavojų.*
- Elektros įrankį laikykite tik paėmę už izoliuotų rankenos vietų, nes pjovimo peilis gali patirti sąlytį su paslėptais elektros perdavimo kabeliais. *Pjovimo peiliui susilietus su įtampa turinčiu kabeliu, gali įvykti elektros srovės nuotėkis į prietaiso dalis ir galima patirti elektros smūgį.*
- Prieš pradėdami dirbti, patikrinkite ar gyvatvorėje nėra paslėptų objektų, pvz. laidų ir pan. *Atidžiai stebėkite, kad pjovimo įtaisas nesusilietų su laidu ar kitais metaliniais objektais.*
- Elektros įrankį laikykite taisyklingai, t.y. jeigu yra dvi rankenos, laikykite abejomis rankomis. *Praradus prietaiso valdymą, galima patirti sužalojimų.*

**Saugos nurodymai dirbant žolės žirkklėmis**

- Šis įrankis neskirtas naudoti asmenims (įskaitant vaikus) turintiems fizinių, jutiminių ar psichinių sutrikimų, neturintiems patirties ir žinių, nebent už minėtų asmenų saugumą atsakingas asmuo juos prižiūri arba yra supažindinęs su įrankio naudojimo instrukcija. Būtina prižiūrėti vaikus ir neleisti jiems žaisti su įrankiu.

- Su šiuo prietaisu galite stipriai susižaloti. Įdėmiai perskaitykite jo naudojimo instrukciją, kad galėtumėte tinkamai paruošti prietaisą darbui, prižiūrėti ir taisyklingai naudotis. Susipažinkite su prietaisu prieš pradėdami naudoti, jeigu yra galimybė, išklaukite patyrusio naudotojo instrukcijas.
- Pjovimo įrankis iš inercijos dar juda ir išjungus prietaisą,
- Prieš atlikdami valymo darbus būtinai išjunkite prietaisą.
- Dėmesio! Žiūrėkite, kad rankos ir kojos neatsidurtų pjovimo zonoje.
- Variklį įjunkite tik tada, kai pjovimo įrankis yra toli nuo rankų ir kojų.
- Prieš pradėdami dirbti pašalinkite iš darbo zonos nereikalingus daiktus; dirbdami atidžiai žiūrėkite ir laiku pašalinkite tokius daiktus.
- Norėdami pernešti prietaisą iš pradžių jį išjunkite ir palaukite, kol ašmenys visiškai sustos.
- Prieš atlikdami priežiūros ir valymo darbus būtinai išjunkite prietaisą.
- Su šiomis žirkklėmis draudžiama dirbti asmenims, jaunesniems kaip 16 metų.
- Atsiminkite, kad Jūs esate atsakingi už kitus asmenis, esančius darbo zonoje.
- Su žirkklėmis dirbkite tiktai šviesiu paros metu arba esant pakankamam dirbtiniam apšvietimui.
- Žirkles reikia tikrinti ir atlikti jų priežiūros darbus pagal nustatytas taisykles. Jeigu žirkles sugedo nukritusios ant žemės, jas būtinai turi patikrinti specialistas.
- Prietaisas turi būti reguliariai tikrinamas remonto įmonėje.
- Dirbdami vilkėkite tinkamus drabužius ir naudokitės asmeninėmis apsaugos priemonėmis: apsauginiais akiniais, klausos apsaugos priemonėmis, avėkite uždarus batus neslidžiais padais, mėvėkite apsaugines pirštines. Nesivilkite laisvų drabužių, nes juos gali įtraukti judančios prietaiso dalys.
- Prieš dėdami žirkles į laikymo vietą ar atlikdami priežiūros ir valymo darbus įsitinkite, kad prietaiso nebus galima įjungti netyčia, pavyzdžiui, atlaisvinus fiksatorių.
- Reguliariai apžiūrėkite ašmenis, patikrinkite, ar jie nepažeisti.

- Žirklių jokių būdu nelaikykite už asmenų, nes galite įsijpauti, net jeigu prietaisas išjungtas.
- Niekada nelieskite veikiančio prietaiso asmenų norėdami pašalinti kokius nors prilipusius daiktus arba atblokuoti užstrigusius asmenis. Iš pradžių išjunkite prietaisą ir išimkite akumuliatorių.
- Prieš pradėdami bet kokius prietaiso remonto ar priežiūros darbus išimkite akumuliatorių.
- Prietaisą laikykite vaikams nepasiekiamoje vietoje.
- Dirbant su prietaisu Jūsų padėtis visada turi būti stabili, ypač tada, kai naudojate kopėčiomis ar panašiais įtaisais.
- Nesinaudokite žirkliėmis su pažeistais arba labai nudilusiais asmenimis.
- Jokių būdu nemėginkite jungti prietaiso, jeigu trūksta kokių nors j dalių.
- Gabendami ar dėdami prietaisą į laikymo vietą būtina užmaukite apsauginį dėklą.
- Prieš pradėdami darbą gerai apžiūrėkite aplinką, atkreipkite dėmesį į galimą pavojų, kurio galite nepastebėti dirbdami su prietaisu dėl ko keliamo triukšmo.
- Naudokite tiktai gamintojo rekomenduotas keičiamas dalis ir reikmenis.

### Prieš paleidimą akumulatoriaus krovimas

#### Saugos reikalavimai:

Prietaisas pristatomas su įkrautu ličio jonų akumuliatoriumi. Tačiau mes rekomenduojame prieš pradėdami darbą pirmą kartą įkrauti akumuliatorių iš naujo.

- Su prietaisu pristatytą kroviklį naudokite tiktai akumuliatoriui krauti.
- Kito kroviklio naudoti negalima. Dėl to gali kilti gaisras arba įvykti sproginimas.
- Kroviklį saugokite nuo lietaus ir drėgmės.
- Pavojus – galite patirti elektros smūgį! – Akumulatoriaus niekada nekraukite ne patalpoje be tinkamos apsaugos, tam rinkitės sausą ir saugią vietą.
- Su šiuo krovikliu negalima krauti kitų akumuliatorių. Dėl to gali kilti gaisras arba įvykti sproginimas.
- Kaskart prieš naudodamiesi krovikliu patikrinkite jo gaubtą, kištuką ar laidą, pažiūrėkite, ar nėra pažeidimų. Pažeisto kroviklio naudoti negalima.
- Kroviklio nesistenkite atidaryti su jėga. Jei yra defektas, kroviklį reikia pakeisti.
- Krovimo metu kroviklis įkaista. Jo negalima dėti ant degaus paviršiaus ir naudoti aplinkoje, kurioje yra lengvai užsidegančių medžiagų. Gali kilti gaisras!

- Niekada neatidarykite akumulatoriaus elementų. Tai pavojinga, gali įvykti trumpasis jungimas.
- Jeigu akumulatorius sugedęs, iš jo gali rūkti dūmai ir tekėti skystis. Jei šio skysčio patektų ant odos, nuplaukite ją vandeniu ir nedelsdami kreipkitės į gydytoją. Akumulatoriaus skystis gali sudirginti arba nudeginti odą.
- Saugokite akumuliatorių nuo karščio, saulės ir ugnies. Gali įvykti sproginimas!

#### Krovimo procesas:

Akumuliatoriui įkrauti įkiškite kroviklį į elektros lizdą. Tada laido kištuką įkiškite į žolės ir krūmų žirklių krovimo lizdą (2 pav.)

Prasidėjus krovimui įsižiebia kontrolinė lemputė, šviečianti raudonai („X“, 2 pav.) rankenos gale. Jeigu akumuliatorius visiškai išsikrovęs, krovimas truks maždaug 3-5 valandas. Pasibaigus krovimo procesui elektroninis valdiklis automatiškai išjungs krovimą. Pasibaigus krovimo procesui kontrolinė lemputė švies žalia spalva. Krovimo laiko žiūrėti nebūtina.

Kroviklis ir prietaiso rankena krovimo metu įkaista. Tai normalus reiškinys.

Nenaudojamo kroviklio kištuką ištraukite iš elektros lizdo.

Krovimo metu prietaiso negalima jungti!

Jei pastebėjote, kad prietaisas ėmė veikti prasčiau, jį reikia papildomai įkrauti. Akumuliatorius turi papildomą įtaisą, neleidžiantį jam visiškai išsikrauti ir apsaugantį nuo pažeidimo. Šis įtaisas išjungia bebaigiantį išsikrauti akumuliatorių. Po to nejunkite prietaiso, iš pradžių įkraukite akumuliatorių

### Prietaiso įjungimas ir išjungimas

Pastumkite užraktą A (3 pav.). Iki galo į kairę arba dešinę ir paspauskite jungiklį B. Prietaisui įjungti užrakto nebereikia spausti.

Norėdami išjungti prietaisą nuleiskite jungiklį B.



**Dėmesio! Išjungus prietaisą asmenys dar kurį laiką juda iš inercijos!**

### Prietaiso išmontavimas / pjovimo asmenų keitimas

Uždėkite pridėdamą asmenų apsaugos įtaisą ant asmenų; mūvėkite apsaugines pirštines, kad nesusižeistumėte.

Vienu metu paspauskite abu mygtukus ir išimkite iš prietaiso peilius (5 pav.).

Iš mechanizmo pašalinkite susikaupusį purvą, jeigu reikia. Prieš įstatydami naujus asmenis šiek tiek iššepkite variklį standartiniu universaliu tepalu, kaip aprašyta skyriuje „Techninė priežiūra“ (7 pav.).

Įstatykite naujus asmenis su užpakaliniu laikkančiuoju jų pirštu į prietaiso gaubtą taip, kaip parodyta 8 pav., ir užfiksuokite užraktą vietoje, stipriai paspausdami pagrindinę asmenų plokštelę.

Keičiant ašmenis nereikia kreipti dėmesio į ekscentriko padėtį. Įjungus žirkles jis pats pasislinks į atitinkamą įdubą žirklēse.

Dabar Jūsų parengtas naudoti.

### Rekomendacijos dėl darbo

Su šiomis žirkėmis galima apkarpyti dekoratyvinius ir jaunus krūmus. Šis prietaisas tinka naudoti suteikiant augalams norimą formą, tai patogu prižiūrint kapus.

Su žolės žirkėmis galima lygiai apkirpti gėlynų kraštus arba nupjauti žolę sunkiai prieinamose pievelės vietose.



**Kadangi dirbant šis prietaisas laikomas viena ranka, žiūrėkite, kad besisukantys jo ašmenys nekliudytų kitos rankos.**

### Priežiūra (7 pav.)

Nuo ašmenų reikia nuvalyti augalų sultis ir purvą. Ne rečiau kaip kartą per tris mėnesius reikia išimti ašmenų porą. Pašalinkite augalų likučius ir pašalinius daiktus. Plonu sluoksniu ištepkite krumpļiaratį C ir užpakalinę ašmenų dalį D. Variklio ir kitų dalių netepkite.

Dėmesio! Slystančius ašmenų paviršius reikia tepti, kad jie galėtų tinkamai slysti. Dėl netepamų slydimo paviršių sutrumpėja ašmenų naudojimo laikas.

Jeigu ilgai naudojami ašmenys atšipo, pakeiskite juos naujais, būtinai originaliais ašmenimis.

Žirkles valykite tiktai su šepetėliu arba skiaute. Ant prietaiso negalima purkšti vandens, taip pat nardinti jo į vandenį ar kitą skystį.

Kaskart baigus naudotis ant ašmenų reikia užpurkšti apsauginio purškiklio.

Atšipusius ašmenis reikia pakeisti.

Baigus naudotis būtinai uždėti ašmenų apsaugos įtaisą.

Apžiūrėti prietaisą nustatant, ar nėra matomų defektų; atsiradusius defektus turi pašalinti įgaliotos remonto įmonės specialistai.

### Laikymas

Akumulatorines žirkles laikykite sausoje vietoje, apsaugotoje nuo šalčio ir nepasiekiamoje vaikams.

### Atliekų šalinimas ir aplinkos apsauga



**Atkreipkite dėmesį į toliau pateiktus nurodymus dėl akumulatoriaus/maitinimo elemento šalinimo:**

Nebetinkami naudoti įkraunami ir įprastiniai maitinimo elementai nėra būtinės atliekos. Kaip vartotojas Jūs esate teisiškai atsakingas už panaudotų įprastinių ir įkraunamų elementų grąžinimą. Pasibaigus prietaiso naudojimo laikui, reikia išimti iš prietaiso įprastinius bei įkraunamus maitinimo elementus ir atskirai juos pašalinti. Prieš grąžinant nebetinkami naudoti įkraunami elementai turi būti iškrauti ir apsaugoti nuo trumpojo

jungimo. Nebetinkamus naudoti įkraunamus elementus Jūs galite perduoti vietiniams Jų surinkimo punktams, prekybos atstovui arba į pardavimo vietą.

Jei vieną dieną jūsų prietaisas tapo nebetinkamas naudoti ar jums jo daugiau nebereikia, jokių būdu nemeskite prietaiso į butinių atliekų savartyną, pašalinkite jį ekologiškai švariai. Perduokite prietaisą antrinio žaliavų panaudojimo punktui. Plastikinės ir metalinės dalys gali būti atskiriamos ir perduotos antriniam panaudojimui. Informaciją apie tai galite gauti vietinės valdžios institucijose.

### Atsarginės dalys

Jeigu Jums reikia priedų arba atsarginių dalių, tuomet kreipkitės į mūsų techninės priežiūros tarnybą.

Darbu su šiuo prietaisu naudokite tik mūsų įmonės rekomenduojamas papildomas dalis. Priešingu atveju operatorius arba šalia esantys asmenys gali rimtai susižaloti arba gali būti pažeistas prietaisas.

## Akülü çim ve çit makası

### Değerli müşterimiz,

gerecin doğru kullanımı için bu kullanım klavuzu hazırlanmıştır. Eğer bu bilgiler doğrultusunda hareket ederseniz, gerec istediğiniz gibi çalışacaktır ve gerecin uzun yaşamini garanti edebiliriz.

Gereçlerimiz seri üretimden önce en zorlu koşullar altında kontrol edilmiştir ve üretim sırasında da bu kontroller devam etmektedir. Bu aldığınız gerecin kalitesini garanti eder.

Devamlı teknik gelişme yüzünden teknik değişiklikler mümkündür

### İçindekiler

Görüntüler	1 - 3
Symbolien selitykset	4 - 7
Teknik bilgiler	TR-2
Kullanma amacı	TR-3
Genel güvenlik uyarıları	TR-3
Pilin şarj edilmesi	TR-6
Açılması ve kapatılması	TR-7
Cihazda donanım değişikliği/ kesme sistemlerinin değiştirilmesi	TR-7
Çalışmayla ilgili uyarılar	TR-7
Bakım	TR-7
Muhafaza edilmesi	TR-7
İmha ve çevre koruması	TR-8
Yedek parçalar	TR-8
Garanti koşulları	TR-8
AB-Uygunluk açıklaması	
Hizmet	

### Sayfa

**Akülü çim ve çit makası IGBS 1054 LI****Teknik bilgiler**

Akü ceyeyanı/akımı	V/DC	7,2
Pil türü	Ah / Wh	2,2 / 15,8 Lityum iyon
Dayanma süresi	min.	en fazla 130* / 175**
Kesim hareketleri	min <sup>-1</sup>	1000
Kesim uzunluğu *	mm	75
Kesim uzunluğu **	mm	160
Kesik kalınlığı **	mm	7,8
Ağırlığı	kg	0,600* / 0,650**
Ses gücü seviyesi	dB(A)	86
Gürültü Seviyesi (DIN EN 60745-2-15)	dB (A)	58,4 K3,0 dB (A)
Titresim (DIN EN 60745-2-15)	m/s <sup>2</sup>	<2,5 K1,5 m/s <sup>2</sup>
<b>Agi yükleyicisi</b>		<b>JLH050900700G</b>
Gerilim ve besleme frekansı	V~ / Hz	100-240 / 50
Gerilim	V/DC	9
Şarj akımı	mA	700
Şarj süresi	h	yaklaşık 3-5 saattir

Teknik değışiklikler mümkündür.

\* Bataryalı çim makası      \*\* Bataryalı çit makası

- Belirtilen titreşim değeri, standart bir donanım ile belirlenmiştir ve gerek elektrikli ekipmanlar ile karşılaştırma için gerekse titreşimler aracılığı ile yükün geçici tahmini için kullanılabilir.
- Titreşimlerin değeri, makinenin kullanımına ve donatımına göre değışebilir ve belirtilen değerden fazla olabilir.
- Kullanıcıyı korumak için güvenlik tedbirlerinin belirlenmesi gerekir; bunlar, gerçek kullanım şartlarında titreşimler tarafından üretilen yükün tahminine dayanmalıdır.
- Bu amaçla işleme devrinin tüm aşamaları (örneğin kapanma veya boş işleme) dikkate alınmalıdır.
- Titreşimler nedeniyle meydana gelen yüklenmeyi olabildiğince düşük tutmaya çalışın. Titreşim nedeniyle meydana gelen yüklenmeyi azaltmak için örnek önlemler arasında aleti kullanırken eldiven kullanılması ve çalışma sürelerinin sınırlı tutulmasıdır. Bu sırada çalışma çevriminin tüm bölümleri dikkate alınmalıdır (örneğin elektronik aletin kapalı tutulduğu ve açık olmasına rağmen yüklenmenin gerçekleşmediği süreler).
- Kesici aletlerden her zaman elleri ve ayakları özellikle motoru çalıştırırken uzak tutun!



**Dikkat: Gürültüye karşı koruma! Çalıştırma sırasında bölgesel hükümlere dikkat ediniz**

## Kullanma amacı

İhtiyaç durumunda bu cihaz birlikte gönderilen kolayca değiştirilerek bir ot makasına, çalı makasına veya dönüştürülebilir.

## Çalışmayla ilgili uyarılar

Ağaççık makasıyla süs ağaççıkları ve ince çalılıklar kesilebilir. Bu cihaz şekillendirme kesimleri için de, örn. mezarlık bakımı için uygundur.



Çim ve çit makası bir çit budama makasının yerini tutamaz ve bunun yerine kullanılmamalıdır da.

Sadece ince dallı süs ağaççıklarını ve çalılıkları kısaltmak ve kesmek için öngörülmüştür. Başka veya bunun dışındaki işler için kullanılması amacına uygun olmayan kullanım olarak sayılmaktadır. Bundan dolayı oluşabilecek hasarlar için üretici/teslimatçı sorumluluk üstlenmez.

Çim makasıyla çimenlik kenarları ve çimen alanlarının zor ulaşılabilir yerleri temiz bir şekilde kesilebilir.

Bu kullanma kılavuzundaki talimatlardan farklı her türlü başka kullanım, makinede hasarlara neden olabilir ve kullanıcısı için ciddi tehlikeler anlamına gelebilir.

Garanti hakkınızı kaybetmemek ve ürün güvenliği açısından lütfen güvenli hükümlerine mutlaka dikkat ediniz.

## Kalıcı Tehlikeler

Makine koşullarına uygun kullanıldığı halde kalıcı riskler oluşması her zaman mümkündür. Makinenin dizaynı aşağıdaki tehlikelere yol açabilir:

- Bıçak koruması olmadan bıçakla temas etmek (kesikli yaralanmalarla sonuçlanır)
- Makine çalışırken bıçağı tutmak (kesikli yaralanmalarla sonuçlanır)
- Kesilen bitkinin beklenmeyen ani hareketi (kesikli yaralanmalarla sonuçlanır)
- Hasar gören kesici dişin fırlaması
- Kesilen bitkinin fırlaması

- Kulaklık kullanılmaması durumunda duyma problemlerinin oluşması
- Budanan bitki tozlarının solunması

## Genel güvenlik uyarıları

**Dikkat!** Bütün talimatların okunması gerekmektedir. Aşağıda belirtilen talimatlarla uyulması sırasında yapılan hatalar elektrik çarpmasına, yangın ve/veya ağır yaralanmalara neden olabilir. Bundan sonra kullanılan "Elektrikli alet" terimi elektrikle çalışan elektrikli aletler (elektrik kablolu) ve bataryayla çalışan elektrikli aletler (elektrik kablosu olmadan) için kullanılmaktadır.

## BU TALİMATLARI İYİ BİR ŞEKİLDE MUHAFAZA EDİNİZ.

### 1) Çalışma yeri

- a) Çalışma alanınızı temiz ve derli toplu bir şekilde tutunuz. Dağınıklık ve aydınlatılmamış çalışma alanları kazalara neden olabilir.**
- b) Cihazla, içinde yanıcı sıvılar, gazlar veya tozlar bulunan patlama tehlikesi olan alanlarda çalışmayınız. Elektrikli aletler tozu veya buharları tutuşturabilen kıvılcıklar oluşturabilirler.**
- c) Elektrikli aleti kullanırken çocukları ve başka kişileri uzak tutunuz. Dikkatiniz dağılırsa, cihaz üzerindeki kontrolü kaybedebilirsiniz.**

### 2) Elektrik güvenliği

- a) Borular, radyatörler, ocaklar ve buzdolapları gibi toprak hattına bağlı yüzeylere vücudunuzla temastan sakınınız. Vücudunuz topraklanmışsa elektrik çarpma riski daha fazladır.**
- b) Cihazı yağmurdan uzak tutunuz. Bir elektrikli cihaz içine su girmesi elektrik çarpma tehlikesini artırmaktadır.**

### 3) İnsanların güvenliği

- a) Dikkatli davranınız, ne yaptığınıza dikkat ediniz ve elektrikli aletle çalışırken aklınızı kullanarak çalışınız. Yorgun veya uyuşturucu madde, alkol veya ilaçların etkisi altında olduğunuzda cihazı kullanmayınız. Cihazın kullanılması**

sırasında bir anlık dikkatsizlik ciddi yaralanmalara neden olabilir.

- b) Kişisel koruyucu donanım kullanınız ve her zaman koruyucu bir gözlük takınız.** Elektrikli aletin türüne ve kullanımına uygun olarak toz maskesi, kaymayan güvenlik ayakkabıları, baret veya kulaklık gibi kişisel koruyucu donanımların kullanılması yaralanma riskini azaltmaktadır.
- c) Gözetimsiz olarak işleme alınmasından kaçınınız.** Elektrik beslemesini ve/veya bataryayı bağlamadan, çıkarmadan veya taşımadan önce elektrikli cihazın kapalı olduğundan emin olun. Elektrikli cihazı taşıırken parmağınız şalterdeyse veya cihaz açıkken elektrik beslemesine bağlandığında bu durum kazalara neden olabilir.
- d) Cihazı çalıştırmadan önce ayar takımlarını veya anahtarları çıkartınız.** Dönmekte olan cihaz parçası içinde bulunan bir takım veya anahatar yaralanmalara neden olabilir.
- e) Kendinize fazla güvenmeyiniz. Sağlam bir şekilde durmaya ve her an dengeniizi sağlamaya dikkat ediniz.** Böylece cihazı beklenmedik durumlarda daha iyi kontrol edebilmektesiniz.
- f) Uygun giysiler giyiniz. Bol giysiler giymeyiniz veya takılar takmayınız. Saçlarınızı, giysilerinizi ve eldivenlerinizi hareketli parçalardan uzak tutunuz.** Bol giysiler, takılar veya uzun saçlar hareketli parçalar içine kaptrırılabilir.
- g) Toz emme veya biriktirme tertibatları monte edilebildiğinde, bunların bağlı olmasından ve doğru kullanılmasından emin olunuz.** Bu tertibatların kullanılması tozdan kaynaklanan tehlikeleri azaltmaktadır.
- 4) Elektrikli aletlerin titiz bir şekilde kullanılması**
- a) Cihaza fazla yük bindirmeyiniz. İşinize uygun olan elektrikli aleti kullanınız.** Uygun elektrikli aletle belirtilen performans aralığında daha iyi ve güvenli çalışmaktasınız.
- b) Şalteri arızalı olan elektrikli takımlar kullanmayınız.** Çalıştırılıp kapatılmayan bir elektrikli takım tehlikelidir ve tamir

edilmesi gerekmektedir.

- c) Cihaz ayarlarını gerçekleştirmeden, aksesuar parçalarını değiştirmeden veya cihazı başka bir yere bırakmadan önce fişi prizden çekin ve/veya bataryayı çıkarın.** Bu önlem cihazın istenmeden çalışmasını önler.
- c) Cihazın bakımını itinayla yapınız. Hareketli cihaz parçalarının kusursuz bir şekilde çalışıp çalışmadıklarını ve sıkışmalarını veya parçaların kırılmamış olmasını veya cihazın fonksiyonunu etkileyecek şekilde hasar görmemiş olmasını kontrol ediniz. Hasarlı parçaları cihazı kullanmadan önce tamir ettiriniz. Çok sayıda kazanın nedeni bakımı iyi yapılmamış elektrikli aletlerdir.**
- d) Kesme takımlarını keskin ve temiz bir durumda muhafaza ediniz. Bakımı titiz bir şekilde yapılan ve keskin kesme kenarlı kesme takımları daha az sıkışır ve daha rahat kullanılabilir.**
- e) Elektrikli aletleri, aksesuarları, kullanım takımlarını vs. bu talimata uygun ve bu özel cihaz tipi için öngörüldüğü şekilde kullanınız. Bu sırada çalışma şartlarını ve yapılacak işi göz önünde bulundurunuz. Elektrikli aletlerin öngörülen kullanımdan farklı bir iş için kullanılması tehlikeli durumlara neden olabilir.**
- 5) Servis**
- a) Cihazı sadece vasıflı uzman personel ve sadece orijinal yedek parçalarla tamir ettiriniz. Bununla cihazın güvenliğinin muhafaza edilmesi sağlanmaktadır.**
- 6) Bataryalı elektrikli aletlerin doğru çalıştırılması ve kullanımı**
- a) Bataryayı yerleştirmeden önce cihazın kapalı olduğundan emin olunuz. Çalışır haldeki bir elektrikli cihaza batarya monte edilmesi kazalara neden olabilir.**
- b) Bataryaları şarj etmek için sadece ve sadece üretici tarafından tavsiye edilen şarjörleri kullanınız. Batarya şarjörleri genelde batarya tipine özeldirler; başka tipler ile kullanıldıkları taktirde, yangın riski bulunmaktadır.**
- c) Sadece ve sadece aletiniz için öngö-**



**rülen özel bataryaları kullanınız.** Başka bataryaların kullanımı yaralanmalara ve yangın riskine yol açabilirler.

**d) Kullanılmayan bataryayı, kontaklarda kısa devre yaratabileceğinden, atışlar, demir paralar, anahtarlar, çivi, vida veya diğer küçük metal eşyalardan uzak tutunuz.** Batarya kontakları arasında bir kısa devre parlamaya veya yangına neden olabilir.

**e) Kötü durumdaki bir batarya sıvının dışarı çıkma-sına neden olabilir. Sıvıyla temas etmekten kaçınınız. Kazan temas etmeniz halinde su ile durulayınız. Sıvının gözler ile temas etmesi halinde, bir doktora başvurunuz.** Bataryadan dışarı sızan sıvı deride tahrişlere veya yanmalara neden olabilir.

**Çit budama makasları için güvenlik uyarıları:**

- **Bütün uzuvlarınızı kesici bıçaktan uzak tutunuz. Çalışmakta olan bıçakla kesilmiş malzemeyi gidermeye veya kesilecek malzemeleri tutmaya çalışmayınız. İçine sıkışmış kesilmiş malzemeyi sadece cihaz kapatılmış durumdayken çıkarınız. Çit budama makasının kullanılması sırasında bir anlık dikkasizlik ağır yaralanmalara neden olabilir.**
- **Çit budama makasını bıçak hareket etmediğinde kulpundan tutarak taşıyınız. Çit budama makasını taşıırken veya muhafaza ederek koruyucu kılıfı üzerine geçiriniz. Cihazın titizlikle kullanılması bıçaklardan dolayı yaralanma tehlikesini azaltmaktadır.**
- **Kesici bıçak gizli akım kablolarına temas edebileceğinden elektronik aleti sadece izolasyonlu tutma yüzeyinden tutun. Kesici aletin gerilim ileten bir kabloya temas etmesi durumunda metal cihaz parçalarına gerilim iletilebilir ve elektrik çarpmasına neden olabilir.**
- **Çalışmaya başlamadan önce çit içerisinde gizli kalmış cisimleri arayın, örn. tel vs. Kesme aletinin tel veya diğer metal cisimlerle temas etmemesine dikkat edin.**
- **Elektronik aleti doğru tutun, örn. iki kol mevcutsa iki elinizle her iki kolu tutun.**

*Cihaz hakimiyetinin kaybolması yaralanmalara neden olabilir.*

### **Emniyet tedbirleri**

- Bu cihaz fiziki veya akli dengesi yerinde olmayan ya da denetim altında bulunmaları veya güvenliklerinden sorumlu bir kişi tarafından cihazın kullanımına ilişkin bilgilendirilmemiş olmaları halinde yeterli deneyim ve bilgiye sahip olmayan kişiler (çocuklar dahil) tarafından kullanıma uygun değildir.
- Bu alet ciddi yaralanmaya sebep olabilir. Çit makasını doğru olarak hazırlamak, bakımını yapmak, gereğine uygun olarak kullanmak üzere kullanma rehberini dikkatlice okuyunuz. İlk kullanımanızdan önce alete kendinizi alıştıırınız ve pratikte nasıl kullanılabacağını size göstertiniz.
- Kesme aleti cihazın kapatılmasından sonra da çalışmaya devam eder.
- Bakımdan önce gereci kapatın.
- Dikkat. Parmakları ve ayakları kesim bölümünden uzak tutun!
- Motoru ancak ellerinizi ve ayaklarınızı kesme takımlarından çektikten sonra çalıştırınız.
- Çalışmaya başlamadan önce çalışma alanından yabancı maddeleri uzaklaştırın ve çalışma sırasında bu tür maddelere dikkat edin.
- Gereci tasamak için her zaman kapatın ve bicagin durmasını bekleyin. Bakım ve temizlik sadece gerec kapalı olduğu zaman yapılmalıdır.
- 16 yaşından küçük çocuk ve gençlerin bu cihazı kullanması kesinlikle yasaktır!
- Çocukların ya da kullanım kılavuzu hakkında bilgi sahibi olmayan kişilerin cihazı kullanmasına müsaade etmeyin.
- Yasal düzenlemeler, kullanıcının yaşını sınırlayabilir.
- Çalışma alanında üçüncü şahıslara dikkat edin
- Eger yakininizda baska şahıslar, cocuklar veya ev hayvanlari bulunuyor ise, araci calistirmayin.
- **Yakın çevrede insanların, özellikle de çocukların veya ev hayvanlarının bulunması durumunda makineyi kullanmaktan kaçınınız.**
- Makas sık bakım gerektirir, servise sıkça

kontrolle götürün. İş sırasında sağlam ayakkabi giyin. Makasi durdurduktan sonra, yalnızlıkla kendiliginden acilmamasina dikkat edin.

- Makas düzenli aralıklarda ve sadece yetkili tamir servisi tarafından kontrol edilmelidir.
- **Sadece yetkili bir onarım hizmeti tarafından makine düzenli olarak kontrol edilmeli ve bakımı yapılmalıdır.**
- Gerekli iş giysileri giyin, emniyet gözlükleri, kulak koruyucuları, kapalı ayakkabi ve iş eldivenleri kullanın. Aracın hareketli bölümlerine takılabilecek bol giysiler giymeyin.
- Makas bırakıldıktan ve temizlik işlerinden sonra, cihazın istenmeden çalıştırılmaması için emniyete alınması gerekmektedir, örn. çalışma kilidine basarak.
- Bıçağın düzenli aralıklarda hasarlar yönünden kontrol edilmesi gerekmektedir.
- Makası asla bıçaklarından tutmayınız, bıçaklar çalışmasa dahi yaralanma tehlikesi mevcuttur.
- Yabancı cisimleri çıkartmak için veya bıçaklar bloke olduğunda, asla çalışmakta olan bıçakların içine elinizi uzatmayınız. Daima önce cihazı kapatınız ve batarya enerji hücrelerini cihazdan çıkartınız.
- Aracın her bakım işleminden önce aküleri çıkartın.
- Cihazı çocukların erişemeyeceği bir yerde saklayınız.
- İş sırasında özellikle merdiven veya basamak kullanıyorsanız sabit bir pozisyonda durun.
- Hasarlı veya asiri kullanılmış kesici bölümleri olan makasları kullanmayın.
- Aracın bütün emniyet bölümlerinin takili olduğundan emin olun. Hiç bir zaman tam olmayan aracı çalıştırmayın.
- Makası tasirken ve depolarken bıçak kilifini kullanın.
- İşe başlamadan önce işyerindeki mümkün tehlikeleri düşünün, aracın gürültüsü bunları duymanıza engel olabilir.
- Sadece üreticisi tarafından tavsiye edilen yedek ve aksesuar parçalarını kullanınız.
- **Diğer kişiler veya mülkiyeti karşısında kazaların ve tehlikelerden kullanıcının kendisinin sorumlu olduğu dikkate**

alınmalıdır.

- **Kullanımdan önce makine görsel olarak hasarlı, eksik veya yanlış takılmış koruma tertibatları veya kapakları bakımından kontrol edilmelidir.**
- **Makineyi kesinlikle hasarlı kapağı veya koruma tertibatı ile veya kapağı ya da koruma tertibatları olmadan kullanmayın.**
- **Koruyucu gözlük, uzun pantolon veya sağlam ayakkabi makinenin tüm kullanım süresi boyunca giyilmelidir.**
- **Kötü hava koşulları altında, özellikle yıldırım düşmesi riski olduğunda makineyi kullanmaktan kaçının.**
- **Makine gözetimsiz olarak bırakıldığında,**
  - her zaman makineyi kapatın.
  - Makine kontrol edilmeden ve işlem yapılmadan önce
  - yabancı bir madde ile temas ettikten sonra
  - makine alışılmadık şekilde titremeye başladığında
- **Her zaman havalandırma deliklerinin yabancı maddelerden temiz tutulduğundan emin olun.**
- **Yamaçlı yerlerde her zaman güvenli bir duruşunuzun olması için daima dengeyi koruyun. Yürüyün, koşmayın.**
- **Uyarı! Makine kapatılmadan önce ve hareket eden tehlikeli parçalar tamamen durmadan önce hareket eden tehlikeli parçalara dokunmayın.**
- Ellerde karıncalanma ve parmaklarda morarma aşırı vibrasyona maruz kalındığını gösterir. Makineyle çalışma sürenizi kısıltın. Periyotlar arasında mola verin. Makine ile çalışmayı birkaç kişi arasında bölüştürün ve uzun süreli çalışmalarda anti-vibrasyon eldiveni giyin.

### İşletmeye almadan önce

#### Pilin şarj edilmesi

##### Güvenlik uyarıları:

Cihaz önceden şarj edilmiş lityum iyon pille teslim edilmektedir. Ancak biz ilk işletmeye alınmasından önce pilin tekrar şarj edilmesini tavsiye etmekteyiz.

- Bunun için sadece beraberinde gönderilen şarj aletini kullanınız. Bu pille özellikle uyarlanmıştır.
- Asla başka şarj aletleri kullanmayınız. Kullanıldığında

yangın veya patlama tehlikesi bulunur!

- Şarj aletini yağmur ve nemden daima uzak tutunuz. Elektrik çarpmaya tehlikesi.
- Asla korumasız olarak açık havada şarj ettirmeyiniz, kuru ve korunmuş bir yerde şarj ettiriniz.
- Bu şarj aletiyle asla başka pilleri şarj ettirmeyiniz. Yangın veya patlama tehlikesi.
- Şarj aletini kullanmadan önce her defasında gövdesini, fişini ve kablосunu hasarlar yönünden kontrol ediniz. Bir hasar tespit ettiğinizde kullanmayınız.
- Şarj aletini zorla açmayınız. Hasar durumunda şarj aletinin değiştirilmesi gerekmektedir.
- Şarj aleti şarj işlemi sırasında ısınmaktadır. Kolay tutuşabilir bir zemin veya yanabilir bir çevrede çalıştırmayınız. Yangın tehlikesi.
- Pili hücrelerini asla açmayınız. Kısa devre tehlikesi.
- Pilin hasar görmesi durumunda zararlı buharlar veya sıvılar çıkabilir. İstenmeyerek temas halinde ilgili yeri suyla yıkayınız ve derhal doktora başvurunuz. Sıvı cilt tahrişlerine ve yanıklara neden olabilir.
- Pili sıcaklık, aşırı güneş ışınları ve yangından koruyunuz. Patlama tehlikesi.

## Şarj işlemi:

Pili şarj ettirmek için fişli şarj aletini bir prize takınız. Sonra şarj kablosunun fişini çim ve çalı makasının şarj yuvasına takınız (Şek. 2)

Şarj işleminin başlaması kulpun ucundaki kırmızı kontrol lambasıyla (X) Şek. 2 gösterilmektedir. Pili boş olduğunda şarj süresi yakl. 6-8 saattir. Şarj işleminden sonra elektronik denetim şarj işlemi otomatik olarak bitirmektedir. Sonra kırmızı ışık rengi ve ışık yeşil değişir. Bu şarj işleminin sonuna işaret işaretlenmiştir. Şarj süresinin takip edilmesi gerekli değildir.

Şarj aleti ve cihazın el kulpu şarj işlemi sırasında ısınır. Bu normaldir.

Kullanılmadığında şarj aletini prizden çekiniz.

Cihazın şarj işlemi sırasında kullanılması yasaktır.

Kesme sırasında performansın belirgin şekilde azaldığını fark ettiğinizde pil tekrar şarj ettirilmelidir. Ek olarak pilin hasar görmesini engelleyen bir elektronik tam deşarj koruması entegre edilmiştir. Bu deşarj sınırına ulaşıldığında pili devre dışı bırakır. Bu sınıra ulaşıldığında cihazı tekrar çalıştırmayınız ve önce pili şarj ettiriniz.

## Açılması ve kapatılması

Çalıştırma kilidini A (Şek. 3) öne doğru itiniz ve B şalterine basınız. Çalıştırılmasından sonra artık A çalıştırma kilidinin tutulması gerekli değildir.

Kapatmak için B şalterini tekrar bırakınız.

**⚠ Dikkat! Bıçak bir süre daha dönmeye devam eder.**

## Cihazda donanım değişikliği/ kesme sistemlerinin değiştirilmesi

Yaralanmalardan korunmak için beraberinde gönderilen bıçak korumasını bıçak üzerine geçirin ve koruyucu eldiven kullanınız.

Yanlardaki iki basma düğmelerine aynı anda basınız ve bıçak levhayı çıkartınız (Şek. 5)

Transmisyon bölmesine girmiş olabilen pislikleri temizleyiniz.

Diğer bıçakları takmadan önce, transmisyon bölmesini lütfen bakım bölümünde tarif edildiği gibi piyasada bulunan normal universal gresle biraz yağlayınız (Şek. 7). Kesme bıçağını arka tutma tırnağıyla Şek. 6 'de gösterildiği gibi çim makası gövdesine geçirin ve temel bıçak levhasına güçlü şekilde basarak klik sisteminin yerine oturmasını sağlayınız.

Bıçak değiştirirken eksantrik transmisyonun pozisyonuna dikkat edilmesine gerek yoktur. Çalıştırıldığında transmisyon eksantriji kendiliğinden bıçak levhasının ilgili girinti yerine oturmaktadır.

Cihaz şimdi tekrar çalışmaya hazırdır.

## Çalışmayla ilgili uyarılar

Ağaççık makasıyla süs ağaççıkları ve ince çalılıklar kesilebilir. Bu cihaz şekillendirme kesimleri için de, örn. mezarlık bakımı için uygundur.

Çim makasıyla çimenlik kenarları ve çimen alanlarının zor ulaşılabilir yerleri temiz bir şekilde kesilebilir.



**Cihaz bir elle tutulduğundan dolayı, lütfen diğer elinizi asla çalışmakta olan bıçakların yakınına götürmeyiniz.**

## Bakım (Şek. 7)

Makası kirden ve ot artıklarından temizleyin. Cift bicak senede en az 1 kere cikartilmalidir. Kirtler gideril-melidir. C bölümü ve bicagin arka D bölümü hafifce yaglanmalidir. Motor ve diger bölümler yaglanmaz.

Dikkat! Bicakların iletisim bölümleri yaglanmis olmalidir, bu sekilde düzgünce kayarlar. Yaglanmis bölümler negatif sekilde gerezin ömrünü kisaltabilir.

Bıçaklar uzun bir kullanımdan sonra körelmişse, lütfen bunları sadece orijinal yedek bıçaklarla değiştiriniz.

Makası sadece bir fırça veya bezle temizleyiniz. Cihazın üzerine asla su püskürtmeyiniz veya cihazı suyun içine batırmayınız.

Her kullanımdan sonra bıçağa bakım spreyi uygulayınız. Aşınmış küt bıçakları değiştiriniz.

Kullanımdan sonra daima bıçak korumasını takınız.

Cihazı gözle görülür kusurlar yönünden kontrol ediniz ve gerektiğinde yetkili bir servis merkezinde tamir ettiriniz.

## Muhafaza edilmesi

Cihazı daima kuru, temiz ve çocukların ulaşamayacağı

bir yerde muhafaza ediniz. Don olmayan bir yerde muhafaza ediniz.

## İmha ve çevre koruması



Pil/Akü arıtılmasında lütfen aşağıdaki talimatlara dikkat ediniz:



Pillerin ev çöpünün arasında yeri yoktur. Tüketici olarak siz kanunen kullanılmış pilleri veya aküleri geri vermek mecburiyetindediniz.



Aletinizin kullanılmaz hale gelmesi halinde, piller veya akülerin aletinizden çıkartılıp, özel olarak arıtılması gerekir.

Eski pil ve akülerinizi bulduğunuz yerdeki mahalli toplama yerlerine veya onları aldığınız mağazanın satıcısına verebilirsiniz. Yedek aküleri ve bicakları subemizde ismarlayabilirsiniz.

Cihazınız bir gün kullanılmayacak duruma gelirse veya artık ihtiyaç duymadığınızda, lütfen cihazı kesinlikle ev çöpüne atmayınız ve çevreye zarar vermeyecek şekilde imha ediniz. Cihazı da lütfen bir değerlendirme yerine veriniz. Plastik ve metal parçalar burada birbirinden ayrılabilir ve tekrar değerlendirmeye tabi tutulabilirler. Bu konuda belde veya belediye idarenizden de bilgiler alabilirsiniz.

## Yedek parçalar

Aksesuar veya yedek parçalara ihtiyacınız olduğunda lütfen servisimize başvurun.

Bu cihazla çalışırken, şirketimizin tavsiye ettikleri dışında hiçbir ilave parça kullanmayın. Aksi takdirde kullanıcı veya yakında bulunan diğer kişiler ağır bir şekilde yaralanabilir veya cihaz hasar görebilir.

Yedek parça sipariş ederken, aşağıdaki bilgilerin belirtilmesi gerekir:

- Aletin Tipi
- Aletin Ürün Numarası

## Akumulátorové nůžky na stříhání trávy a keřů

### Vážený zákazníku,

abychom zaručili spolehlivé uvedení do provozu, sestavili jsme pro Vás tento návod k použití. Budete-li dbát následujících pokynů, bude přístroj pracovat vždy k Vaší spokojenosti a ručíme za jeho dlouhou životnost.

Naše přístroje byly před sériovou výrobou vyzkoušeny v nejtvrdějších podmínkách a během výroby podrobovány stálým kontrolám. To nám dává jistotu a Vám záruku, že jste obdrželi kvalitní výrobek.

V zájmu dalšího technického vývoje jsou vyhrazeny změny konstrukce a provedení.

<b>Obsah</b>	<b>Strana</b>
Obrázky	1 - 3
Vyobrazení a vysvětlivky k piktogramům	4 - 7
Technická data	CZ-2
Účel použití	CZ-3
Všeobecné bezpečnostní pokyny	CZ-3
Nabití akumulátoru	CZ-7
Zapnutí a vypnutí	CZ-7
Přestavba přístroje / výměna stříhacích systémů	CZ-7
Pokyny k práci	CZ-7
Údržba	CZ-7
Skladování	CZ-8
Likvidace a ochrana životního prostředí	CZ-8
Objednávka náhradních dílů	CZ-8
Záruční podmínky	CZ-8
ES Prohlášení o shodě	
Služba	

## Akumulátorové nůžky na stříhání trávy a keřů IGBS 1054 LI

### Technická data

Napětí akumulátoru/provozní napětí	V/DC	7,2
Typ akumulátoru	Ah / Wh	2,2; 15,8 / lithiový
Doba provozu	min.	maximální 130* / 175**
Jmenovitý otáčkový výkon $n_0$	$\text{min}^{-1}$	1000
Šířka stříhu *	mm	75
Délka nože **	mm	160
Zubová mezera **	mm	7,8
Hmotnost	kg	0,600* / 0,650**
Hladina akustického výkonu	dB (A)	86
Hladina akustického tlaku (ČSN EN 60745-2-15)	dB (A)	58,4 K=3,0 dB (A)
Vibrace (ČSN EN 60745-2-15)	$\text{m/s}^2$	<2,5 K=1,5 $\text{m/s}^2$

### Sítový/nabíjecí přístroj

		<b>JLH050900700G</b>
síťové napětí	V~ / Hz	100-240 / 50-60
nabíjecí napětí	V DC	9
nabíjecí proud	mA	700
nabíjecí doba	h	o 3 - 5 hodiny

Technické změny jsou vyhrazeny.

\* Nůžky na trávník      \*\* Nožová lišta na keře

- Uvedená hodnota vibračních emisí byla změřena normalizovaným testovacím postupem a je možno ji použít k porovnání s jiným elektrickým nářadím.
- Uvedená hodnota vibračních emisí může být také použita k odhadu množství a délky potřebných pracovních přestávek.
- Skutečná hodnota vibračních emisí se může během reálného používání elektrického nářadí od uvedené hodnoty lišit v závislosti na tom, jak je elektrické nářadí používáno.
- Pozor: K ochraně před poruchami krevního oběhu rukou, které jsou vyvolány vibracemi, je třeba včas zařadit pracovní přestávky.
- Pokuste se udržovat co možná nejmenší zatížení vibracemi. Opatření pro zmírnění zatížení vibracemi představují například nošení rukavic při používání nástroje a omezení doby práce. Přitom musí být zohledněny všechny části provozního cyklu (například doby, kdy je elektrický nástroj vypnutý a i takové, kdy je sice zapnutý, ale běží bez zatížení).
- Ruce a nohy nesmí být v blízkosti řezných nástrojů, zejména při zapínání motoru!

**⚠ Pozor: Ochrana proti hluku! Dodržujte při uvádění do provozu regionální předpisy.**

## Účel použití

V případě potřeby lze tento přístroj snadnou výměnou dodaných nástavců přestrojit na nůžky na trávu nebo nůžky na keře.

## Pokyny k práci

Tento přístroj je vhodný také pro tvarové řezy, např. při udržování hrobů. Pomocí nůžek na trávu se dají začistit hrany trávníku resp. travnaté plochy na nepřístupných místech.

**⚠** Nůžky na keře by neměly a ani nenahrazují nůžky na živé plody.

Slouží jen k zarovnávaní a k zastřihávání ozdobných rostlin a keřů se slabšími větvemi. Jiné, nebo širší použití neplatí jako použití odpovídající účelu. Za škody vzniklé takovým použitím nepřebírá výrobce ani dodavatel žádnou záruku.

Nůžky na stříhání keřů jsou určeny pro zastřihávání ozdobných keřů a slabého křoví.

Jakýkoliv druh použití, který se odchyluje od pokynů v tomto návodu k použití, může způsobit poškození stroje nebo mít za následek vážné ohrožení uživatele.

K zachování Vašeho nároku na záruku a také v zájmu bezpečnosti produktu prosíme, abyste bezpodmínečně postupovali podle bezpečnostních pokynů.

## Zbytková nebezpečí

I při používání nástroje v souladu s určením vždy zůstává určité riziko, které nelze vyloučit. Z druhu a konstrukce nástroje lze odvodit následující potenciální ohrožení:

- Kontakt s nechráněnými čelistmi nůžek (řezná zranění)
- Sáhnutí do běžících nůžek na křoví (řezné zranění)
- Nepředpokládaný náhlý pohyb řezaného materiálu (řezná zranění)
- Odvržení vadných zubů nůžek
- Odvržení částí řezaného materiálu
- Poškození sluchu, není-li nošena pře-

psaná ochrana sluchu

- Vdechnutí částic řezaného materiálu

## Všeobecné bezpečnostní pokyny pro elektrické nářadí

**POZOR!** Přečtete si všechny pokyny. Nedodržení níže uvedených pokynů může mít za následek zásah elektrickým proudem, požár a / nebo těžké zranění. Níže uváděný pojem „elektrické nářadí“ se vztahuje na elektrické nářadí napájené z elektrické sítě (se síťovým kabelem) a elektrické nářadí napájené z akumulátoru (bez síťového kabelu).

### TYTO POKYNY SI DOBŘE USCHOVEJTE.

#### 1) Pracovní prostor

- a) **Svůj pracovní prostor udržujte vždy čistý a uklizený.** *Nepořádek a neosvětlené části pracovního prostoru mohou vést k úrazům.*
- b) **S přístrojem nepracujte v prostředí s nebezpečím výbuchu, ve kterém se nacházejí hořlavé kapaliny, plyny nebo prach.** *Elektrické nářadí vytváří jiskry, které by takový prach nebo páry mohli zapálit.*
- c) **V průběhu používání elektrického nářadí udržujte děti a jiné osoby v bezpečné vzdálenosti.** *Při odvrácení můžete ztratit kontrolu nad přístrojem.*

#### 2) Elektrická bezpečnost

- a) **Vidlice pohyblivého přívodu elektrického nářadí musí odpovídat síťové zásuvce.** *Nikdy jakýmkoli způsobem neupravujte vidlici.* *Společně s přístroji, které mají ochranné uzemnění, nepoužívejte žádné zásuvkové adaptéry.* *Nepozměněné vidlice a vhodné zásuvky snižují riziko zásahu elektrickým proudem.*
- b) **Zabraňte kontaktu těla s uzemněnými povrchy jako rourami, topením, kamny a lednicemi.** *Zvýšené riziko zásahu elektrickým proudem v případě uzemnění Vašeho těla.*
- c) **Přístroj nevystavujte dešti.** *Vniknutí vody do elektrického přístroje zvyšuje riziko zásahu elektrickým proudem.*

#### 3) Bezpečnost osob

- a) **Buďte pozorní, dávejte pozor na to, co**

děláte a k práci s elektrickými přístroji přistupujte s rozmyslem. Přístroj nepoužívejte, jste-li unavení nebo pod vlivem drog, alkoholu nebo léků. Malý okamžik nepozornosti při používání přístroje může mít za následek vážná zranění.

- b) Používejte osobní ochranné vybavení a vždy ochranné brýle.** *Používání osobního ochranného vybavení jako protiprachové masky, protiskluzové pracovní obuvi, ochranné přilby nebo ochrany sluchu, podle druhu a použití elektrického přístroje, snižuje riziko poranění.*
- c) Zabraňte neúmyslnému uvedení do provozu.** *Přesvědčte se, že je elektrický nástroj vypnutý, než jej připojíte k elektrickému napájení anebo k akumulátoru, uchopíte jej nebo ponese. Máte-li při nesení elektrického nástroje prst na spínači nebo připojíte-li přístroj zapnutý k elektrickému napájení, může to vést k nehodám.*
- d) Před zapnutím přístroje odstraňte nastavovací nástroje a nebo klíče.** *Nástroj a nebo klíč, který zůstane v otočné části přístroje, může způsobit zranění.*
- e) Nepřecenujte se. Dbejte vždy na stabilní postoj a vždy udržujte rovnováhu.** *Tak budete moci přístroj v neočekávaných situacích lépe kontrolovat.*
- f) Používejte vhodné oblečení. Nenoste žádné volné oblečení nebo ozdoby. Vlasy, oblečení a obuv držte v bezpečné vzdálenosti od pohyblivých dílů.** *Volné oblečení, ozdoby a nebo dlouhé vlasy mohou být pohyblivými díly přístroje zachycené.*
- g) Pokud je možné namontovat zařízení k odsávání prachu nebo záhytná zařízení, přesvědčte se, zda jsou tato připojena a správně použita.** *Používání těchto zařízení snižuje ohrožení prachem.*
- 4) Používání a ošetřování elektrického nářadí**
- a) Nepřetěžujte přístroj. Ke své práci používejte k tomu určené elektrické nářadí.** *S vhodným elektrickým nářadím budete v uvedeném výkonovém rozsahu pracovat lépe a bezpečněji.*
- b) Nepoužívejte žádné elektrické nářadí, u kterého je poškozený vypínač.** *Elektrický přístroj, který nejde zapnout nebo vypnout, je nebezpečný a musí být opravený.*
- c) Vytáhněte zástrčku ze zásuvky anebo odstraňte akumulátor, než budete provádět nastavení přístroje, měnit součásti příslušenství nebo přístroj odkládat.** *Toto předpisové opatření zabraňuje neúmyslnému spuštění přístroje.*
- d) Pokud elektrické nářadí nepoužíváte, držte ho mimo dosah dětí. Nenechte pracovat s přístrojem osoby, které s ním nejsou seznámené nebo které nečetly tyto pokyny.** *Elektrické nářadí je nebezpečné, pokud ho používají nezkušené osoby.*
- e) Přístroj důkladně ošetřujte. Kontrolujte, zda pohyblivé části přístroje bezchybně fungují a nezadržávají se, zda dílce nejsou zlomené nebo tak poškozené, že by mohly mít negativní vliv na funkci přístroje. Před použitím přístroje nechte poškozené díly opravit. Mnohá nehoda má svou příčinu ve špatně udržovaném elektrickém nářadí.**
- f) Řezné nástroje udržujte ostré a čisté.** *Důkladně ošetřované řezné nástroje s ostrými ostřími se méně zadržávají a nechají se lépe vodit.*
- g) Používejte elektrické nářadí, příslušenství, náhradní nástroje atd. ve smyslu těchto pokynů a tak, jako je to pro tento speciální typ přístroje předepsané. Respektujte přitom pracovní podmínky a prováděný druh činnosti.** *Použití elektrického nářadí k jiným jako určeným účelům může vést ke vzniku nebezpečných situací.*
- 5) Servis**
- a) Přístroj nechte opravovat jenom kvalifikovanému personálu a pouze s použitím originálních náhradních dílů.** *Tím bude zaručené, že bezpečnost přístroje zůstane zachována.*
- 6) Pečlivé nakládání s přístroji a používání akumulátorových přístrojů**
- a) Zajistěte, aby byl přístroj vypnut ještě předtím, než nasadíte akumulátor. Nasazování (připojování) akumulátoru k elektrickému přístroji, který je zapnutý, může vést k úrazům.**
- b) Akumulátory nabíjejte pouze v takových nabíjecích přístrojích, které jsou doporučeny výrobcem. U nabíjecího přístroje,**



*který je vhodný pro určitý typ akumulátorů, hrozí požár, pokud je používán k nabíjení jiných akumulátorů.*

**c) V elektrických přístrojích používejte vždy pouze k nim určené akumulátory. Používání jiných akumulátorů může vést k poraněním a k nebezpečí požáru.**

**d) Nepoužívané akumulátory uchovávejte mimo dosah kancelářských sponek, mincí, klíčů, šroubů nebo jiných kovových předmětů, které by mohly způsobit propojení kontaktů akumulátoru. Zkrat mezi kontakty akumulátoru může způsobit popáleniny nebo požár.**

**e) Při nesprávném použití může z akumulátoru vytékat kapalina. Vyvarujte se kontaktu s akumulátorovou kapalinou. Při náhodném kontaktu s akumulátorovou kapalinou opláchněte zasažené místo vodou. Jestliže se akumulátorová kapalina dostane do očí, vyhledejte navíc také lékařskou pomoc. Unikající akumulátorová kapalina může způsobovat podrážení kůže nebo popáleniny.**

### **Bezpečnostní pokyny pro nůžky na živé ploty:**

- Všechny části těla držte v bezpečné vzdálenosti od stříhacího nože. Nepokoušejte se odstraňovat ostříhaný materiál při běžícím noži nebo stříhaný materiál pevně držet. Zachycený stříhaný materiál odstraňujte pouze při vypnutém přístroji. *Malý okamžik nepozornosti při používání nůžek na živý plot může mít za následek těžké zranění.*
- Při stojícím noži noste nůžky na živý plot za rukojeť. Při transportě nebo odkládání vždy nasuňte ochranný kryt. *Pozorné zacházení s přístrojem snižuje riziko poranění od nože.*
- Elektrické nářadí vždy držte za izolované rukojeti, protože řezací nůž může přijít do kontaktu se skrytým elektrickým vedením. *Kontaktem řezacího nože s vedením pod napětím může kovovými částmi přístroje procházet el. napětí, což může vést k zásahu elektrickým proudem.*
- Před zahájením práce prohlédněte, zda se v živém plotu nenachází skryté předměty, např. drát atd. *Dávejte pozor, aby se řezací nástroj nedostal do kontaktu s drátem nebo jinými kovovými předměty.*

- Držte elektrický nástroj správným způsobem, např. oběma rukama za rukojeti, pokud jsou dvě rukojeti k dispozici. *Ztráta kontroly nad přístrojem může vést ke zranění.*

### **Bezpečnostní pokyny**

- Toto zařízení není určeno pro použití osobami (včetně dětí) s omezenými fyzickými, sensorickými nebo duševními schopnostmi nebo osobami bez zkušeností a znalostí, s výjimkou případu, když je nad nimi prováděn dozor a když jsou jim poskytnuty pokyny pro použití zařízení ze strany dospělé osoby, odpovědné za jejich bezpečnost. Děti musí zůstat pod dozorem, aby se ujistilo, že si nehrají se zařízením.
- Toto zařízení není určeno pro použití osobami (včetně dětí) s omezenými fyzickými, sensorickými nebo duševními schopnostmi nebo osobami bez zkušeností a znalostí.
- Řezací nástroj po vypnutí přístroje dobíhá.
- Před čištěním přístroj vypněte.
- Pozor. Prsty a nohy držte mimo řeznou oblast!
- Motor zapněte teprve poté, co se ruce a nohy nebudou nacházet v blízkosti řezných částí.
- Před použitím přístroje odstraňte z pracovní plochy cizí tělesa a při práci dávejte na taková cizí tělesa pozor!
- Pro přepravu přístroj vždy vypněte a počkejte, až se nůž zastaví. Udržbu a čištění je možno provádět pouze na vypnutém přístroji.
- Mladiství do 16 let nesmí přístroj obsluhovat.
- Nedovolte nikdy dětem nebo osobám, které nejsou seznámeny s návodem k používání, přístroj používat.
- Zákonná ustanovení mohou omezovat věk obsluhující osoby.
- Dbejte na Vaši odpovědnost vůči třetím osobám v pracovní oblasti.
- Nepoužívejte nůžky, pokud se v blízkosti nacházejí jiné osoby, děti nebo domácí zvířata.
- Používejte přístroj jen za denního světla, nebo při dostatečném umělém osvětlení.
- Použití stroje je třeba zabránit, nacházejí-li se v blízkosti osoby, především děti, nebo domácí zvířata.

- Nůžky by se měly podrobit pravidelné kontrole. Kontrolu by mělo provádět pouze autorizované servisní středisko.
- Noste vhodný pracovní oděv, tzn. ochranné brýle, ochranu sluchu, neklouzavé uzavřené boty a pracovní rukavice. Nenoste volný oděv, který by mohl být zachycen pohyblivými díly.
- Stroj by se měl pravidelně kontrolovat a udržovat, a to pouze prostřednictvím příslušného servisu.
- Pravidelně kontrolujte stříhací nože.
- Nedržte nůžky v žádném případě za nože, nebezpečí poranění také v klidovém stavu nůžek!
- Nikdy nesahejte na pohyblivý se nože, pokud chcete odstranit cizí tělesa, nebo pokud se nůžky zablokovaly.
- Přístroj uschovejte před dětmi na bezpečném místě.
- Při práci s nůžkami vždy zaujímejte stabilní postoj, zvláště když používáte schůdky nebo žebřík.
- Nepoužívejte nůžky s poškozeným nebo nadměrně opotřebeným stříhacím zařízením, ale nechte jej v servisu vyměnit.
- Nikdy nezkoušejte uvést do provozu neúplný přístroj.
- Pro přepravu a skladování nůžek vždy použijte ochranu nožů.
- Seznamte se před začátkem práce s okolím a možnými nebezpečími, které kvůli hluku přístroje nemusíte slyšet.
- Používejte pouze náhradní díly a díly příslušenství doporučené výrobcem.
- Je třeba mít na paměti, že je uživatel samotný odpovědný za nehody nebo ohrožení jiných osob nebo jejich majetku.
- Před použitím je třeba stroj vizuálně zkontrolovat z hlediska poškozených, chybějících nebo chybně připevněných ochranných zařízení nebo krytů.
- Nikdy nepoužívejte stroj s poškozeným krytem nebo ochranným zařízením, resp. bez krytu nebo ochranných zařízení.
- Po celou dobu používání stroje je potřeba nosit ochranu očí, dlouhé kalhoty a pevnou obuv.
- Je třeba se vyvarovat používání stroje za špatných povětrnostních podmínek, zvláště při nebezpečí blesku.
- Vypněte pokaždé stroj,
  - vždy, když se stroj ponechá bez dohledu.
  - před kontrolou nebo práci na stroji
  - po kontaktu s cizím tělesem
  - vždy, když stroj začne neobvykle vibrovat
- Vždy zajistěte, aby byly ventilační otvory udržovány prosté cizích těles.
- Zachovejte vždy rovnováhu, abyste měli na svazích vždy bezpečný postoj. Chodte, neběhejte.
- Výstraha! Nedotýkejte se žádných pohyblivých se nebezpečných dílů dřívě, než se stroj vypne a než se pohyblivé nebezpečné díly zcela zastaví.
- Pocit brnění nebo necitlivosti rukou je známkou nadměrných vibrací. Při dlouhodobějším používání přístroje omezte dobu používání, vkládejte dostatečně dlouhé přestávky v práci, rozdělte práci mezi více osob nebo noste antivibrační ochranné rukavice.

## Před uvedením do provozu

### Nabití akumulátoru

#### Bezpečnostní pokyny

Přístroj je expedován s předem nabitým lithiovým akumulátorem. Doporučujeme však před prvním uvedením do provozu akumulátor ještě jednou nabít.

- K tomu používejte pouze dodaný nabíjecí adaptér. Tento je speciálně přizpůsobený tomuto akumulátoru.
- Nikdy nepoužívejte jiné nabíjecí adaptéry. Tyto by mohly způsobit požár – nebo explozi !
- Nabíjecí adaptér vždy chraňte před deštěm a nebo vlhkostí. Nebezpečí zasažení elektrickým proudem.
- Nikdy nenabíjeje nechráněný akumulátor na volném prostranství, nýbrž na suchém chráněném místě.
- Nikdy nenabíjejte pomocí tohoto nabíjecího adaptéru jiné akumulátory. Nebezpečí požáru a nebo výbuchu.
- Před každým použitím nabíjecího adaptéru zkontrolujte plášť, vidlici a kabel na poškození. V případě poškození nabíječku nepoužívejte.
- Nabíjecí adaptér nikdy neotvírejte násilím. V případě zjištění závady je zapotřebí nabíjecí adaptér vyměnit.
- Nabíjecí adaptér se v průběhu nabíjení zahřívá. Nepravozvujte jej na hořlavém podkladu nebo v hořlavém prostředí. Nebezpečí požáru.
- Nikdy neotvírejte články akumulátoru.
- V případě poškození akumulátoru se mohou uvolňovat škodlivé páry nebo kapaliny. Při náhodném kontaktu omyjte postižené místo vodou a okamžitě vyhledejte lékaře. Kapalina může způsobit podráždění pokožky nebo poleptání.
- Akumulátor chraňte před horkem, silným slunečním zářením a ohněm. Nebezpečí výbuchu.

#### Nabíjecí postup

K nabíjení akumulátoru zastrčte vidlici nabíjecího adaptéru do zásuvky. Potom připojte konektor nabíjecího kabelu do nabíjecí zásuvky nůžek na trávu a keře (obr. 2).

Začínající nabíjecí proces indikuje červený kontrolka (X) obr. 2 na konci rukojeti. U prázdného akumulátoru je doba nabíjení cca 3-5 hodiny. Po nabití ukončí nabíjecí proces automaticky elektronická kontrola. Pak se červené světlo mění barvu a svítí zeleně. To znamenalo konec procesu nabíjení je signalizováno. Čas nabíjení není zapotřebí kontrolovat.

V průběhu nabíjení se nabíjecí adaptér a rukojeť přístroje zahřívají. To je normální jev.

V případě nepoužívání nabíjecí adaptér odpojte ze zásuvky.

V průběhu nabíjení se přístroj nesmí používat.

Akumulátor by se měl dobít, jakmile zjistíte citelný pokles výkonu při stříhání. V přístroji je integrovaná elektronická ochrana proti úplnému vybití, které by mohlo vést k poškození akumulátoru. Tato ochrana přístroj při dosažení meze vybití přístroj vypíná. Potom přístroj znovu nezapínajte a nejdříve akumulátor nabíjete.

## Zapnutí a vypnutí

Pojistku proti zapnutí A (obr. 3) posuňte dopředu a stlačte spínač B. Po zapnutí už není zapotřebí pojistku proti zapnutí A držet.

Pro vypnutí spínač B uvolněte.



**POZOR! Nůž ještě dobíhá.**

### Přestavba přístroje / výměna stříhacích systémů

Na ochranu před zraněním nasuňte dodanou ochranu na nůž a pracujte v rukavicích.

Stiskněte obě boční tlačítka současně a vyjměte stříhací nůž (obr. 5).

Odstraňte event. nečistoty z převodového prostoru.

Před nasazením výměnného nože místo pohonu lehce namažte obvyklým univerzálním mazadlem, jak je popsáno také v odstavci Údržba (obr. 7).

Stříhací nůž zaveďte zadním předdržovacím výstupkem do pláště nůžek na trávu tak, jako ukazuje obr. 6 a silným tlakem na základní desku nože nechte systém s kliknutím zapadnout.

Při výměně nože není nutno dbát na polohu pohonového výstředníku. Při zapnutí zaskočí pohonový výstředník automaticky do odpovídajícího vybrání stříhacího nože.

Přístroj je nyní opět provozuschopný.

## Pokyny k práci

Tento přístroj je vhodný také pro tvarové řezy, např. při udržování hrobů. Pomocí nůžek na trávu se dají začistit hrany trávníku resp. travnaté plochy na nepřístupných místech.

Nůžky na stříhání keřů jsou určeny pro zastříhávání ozdobných keřů a slabého křoví.



**Protože se přístroj ovládá jednou rukou, nedávejte, prosím, druhou volnou ruku v žádném případě do blízkosti běžícího nože.**

### Údržba (obr. 7)

Nůž očistěte od mízy rostlin a nečistot. Pár nožů by se měl minimálně jednou za sezónu sejmout. Pastorek C a zadní část nože D opatrně namažte řídkým olejem. Motor a ostatní díly namažte.

Pozor! Vodicí plochy nožů musí být naolejovány, aby dobře klouzaly. Nenaolejované vodicí plochy mohou negativně ovlivnit životnost.

Když se nože po dlouhém používání ztupí, nahraďte je, prosím, pouze originálním náhradním nožem.

Nůžky čistěte pouze kartáčem nebo hadrem. Na přístroj nikdy nestříkajte vodu, ani jej neponořujte do vody.

Nože po každém použití ošetřete údržbovým sprejem.

Opotřebené tupé nože vyměňte.

Po použití vždy nasuňte nožovou ochranu.

Zkontrolujte, zda přístroj nemá zjevné vady a v případě potřeby nechte přístroj opravit v autorizovaném servisu.

## Skladování

Přístroj skladujte vždy na suchém, čistém místě mimo dosah dětí. Skladujte v prostoru chráněném před mrazem.

## Likvidace a ochrana životního prostředí



**Při likvidaci baterií/akumulátoru se prosím řiďte následujícími pokyny:**



Baterie nepatří do domovního odpadu. Jako spotřebitel máte ze zákona povinnost odevzdávat staré baterie příp. akumulátory. Když Váš přístroj dosloužil musíte něj vyjmout baterie nebo akumulátor a nechat je odborně zlikvidovat.



Li-Ion

Staré baterie a akumulátory můžete odevzdat v příslušné sběrně ve své obci nebo u prodejce či v prodejně.

Když Váš přístroj jednoho dne doslouží, nebo jej již nebudete potřebovat, v žádném případě přístroj neodhazujte do domovního odpadu, nýbrž jej zlikvidujte ekologicky. Odevzdejte přístroj ve sběrně, zabývající se ekologickou likvidací. Zde je možné separovat plastové a kovové díly a postoupit je k opětovnému zpracování. Informace k tomuto tématu obdržíte na správě Vaší obce nebo města.

## Objednávka náhradních dílů

Potřebujete-li příslušenství nebo náhradní díly, obraťte se prosím na náš servis.

Nepoužívejte pro práci s tímto přístrojem žádné přídatné součásti kromě těch, které jsou doporučeny naší společností. Jinak může obsluha nebo nezúčastněná osoba nacházející se v blízkosti utrpět vážná zranění nebo se může přístroj poškodit.

Při objednávání náhradních dílů by se měly uvést tyto údaje:

- Typ zařízení
- Katalogové číslo zařízení

## Akumulátorové nožnice na trávnu a húštie

### Vážený zákazník,

aby sa zabezpečilo spoľahlivé uvedenie do prevádzky, vypracovali sme tento návod na použitie. Ak budete postupovať podľa nižšie uvádzaných pokynov, bude prístroj pracovať vždy k Vašej spokojnosti a bude mať dlhú životnosť.

Naše prístroje sa pred spustením sériovej výroby skúšajú za najtvrdších podmienok a v priebehu výroby sú podrobené nepretržitej kontrole. To je pre nás istota a pre Vás záruka, že obdržíte zrelý výrobok.

V záujme ďalšieho technického vývoja si vyhradujeme právo zmien konštrukcie a celkového prevedenia prístroja.

<b>Obsah</b>	<b>Strana</b>
Obrázky	1 - 3
Obrázky a vysvetlenie piktogramov	4 - 7
Technické údaje	SK-2
Použitie podľa určenia	SK-3
Všeobecné bezpečnostné pokyny	SK-3
Nabíjanie akumulátora	SK-7
Zapnutie a vypnutie	SK-7
Prestavenie prístroja/ výmena strihacích systémov	SK-7
Pokyny pre prácu	SK-8
Prevádzková údržba	SK-8
Skladovanie	SK-8
Likvidácia a ochrana životného prostredia	SK-8
Náhradných dielov	SK-8
Záručné podmienky	SK-8
ES Vyhlásenie o zhode	
Servis	

## Akumulátorové nožnice na trávnu a húštie IGBS 1054 LI

### Technické údaje

Napätie akumulátora/prevádzkové napätie	V DC	7,2
Typ akumulátora	Ah/Wh	2,2 / 15,6 / lítiové ióny
Doba prevádzky	min.	maximálny 130* / 175**
Menovité otáčky	min <sup>-1</sup>	1000
Sekacia šírka *	mm	75
Dĺžka čepelí **	mm	160
Hrúbka sekania **	mm	7,8
Hmotnosť	kg	0,600* / 0,650**
Hladina akustického výkonu	dB (A)	86
Hladina hluku podľa (DIN EN 60745-2-15)	dB (A)	58,4 K=3,0 dB(A)
Vibrácie podľa (DIN EN 60745-2-15)	m/s <sup>2</sup>	<2,5 K=1,5 m/s <sup>2</sup>
<b>Nabíjací prístroj</b>		<b>JLH050900700G</b>
Sieťové napätie	V~ / Hz	100-240 / 50-60
Nabíjacie napätie	V DC	9
Nabíjací prúd	mA/DC	700
Nabíjací čas	h	cca 3 - 5 hodín

Technické zmeny zostávajú vyhradené

\* Akumulátor pre nožnice na trávnu \*\* Akumulátor pre nožnice na húštie

- Uvedená hodnota vibračných emisií bola zmeraná normalizovaným testovacím postupom a je možné ju použiť na porovnanie s iným elektrickým náradím.
- Uvedená hodnota vibračných emisií sa môže tiež použiť na odhad množstva a dĺžky potrebných pracovných prestávok.
- Skutočná hodnota vibračných emisií sa môže počas reálneho používania elektrického náradia od uvedenej hodnoty líšiť v závislosti od toho, ako sa elektrické náradie používa.
- Pozor: Na ochranu pred poruchami krvného obehu rúk, ktoré sú vyvolané vibráciami, je potrebné včas zaradiť pracovné prestávky.
- Zaťaženie vibráciami sa pokúste udržať na čo najnižšej úrovni. Príkladom opatrenia na zmenšenie zaťaženia vibráciami je nosenie rukavíc pri používaní nástroja a obmedzenie pracovného času. Pritom treba zohľadniť všetky podiely prevádzkového cyklu (napríklad časy, počas ktorých je elektrický nástroj vypnutý a také, v ktorých je sieť zapnutý, ale beží bez zaťaženia).
- Ruky a nohy držte vždy mimo strihacích nástrojov, predovšetkým pri zapínaní motora!

 **Pozor: Ochrana proti hluku!** Pri spustení do prevádzky dodržujte regionálne predpisy

### Použitie podľa určenia

V prípade potreby je tento prístroj možné jednoduchou výmenou priložených nastavcov premeniť na nožnice na trávnu, nožnice na kríky alebo.

### Pokyny pre prácu

Prostredníctvom nožníc na krovie môžete strihať jemné krovie a mierne húštie. Tento prístroj sa dobre hodí aj na tvarové strihanie, napr. pri úprave hrobov.

 Nožnice na kríky nemôžu a nemajú nahradzovať nožnice na strihanie živých plotov.

Tieto nožnice sú určené na zastrihávanie a strihanie jemných kríkov alebo hustých porastov s tenkou hrúbkou konárikov a stoniek. Iné alebo nad tento rámec presahujúce použitie sa rozumie ako použitie mimo určenia a za škody, ktoré na základe toho vzniknú, výrobca/dodávateľ neručí.

Pomocou týchto nožníc na trávnu sa dajú začistiť okraje trávnikov resp. plochy trávy na neprístupných miestach.

Každý iný spôsob použitia, ktorý sa odlišuje od pokynov v tomto návode, môže spôsobiť poškodenie stroja a vážne ohroziť obsluhu.

Aby ste si zachovali svoj nárok na záručné plnenie a v záujme bezpečnosti výrobu prosíme, aby ste bezpodmienečne dodržiavali bezpečnostné predpisy. Z konštrukčného hľadiska nie je možné úplne vylúčiť všetky zvyškové riziká.

### Zostatkové riziká

Aj pri použití nástroja v súlade s použitím vždy zostáva určité zostatkové riziko, ktoré sa nedá vylúčiť. Z typu a konštrukcie nástroja je možné odvodiť nasledujúce potencionálne riziká:

- kontakt s nechránenou strihacou lištou (rezné poranenia),
- siahnutie do záhradných nožníc v prevádzke (rezné poranenie),
- nepredvídaný, prudký pohyb rezného ma-

- teriálu (rezné poranenia),
- odhodenie chybných rezných zubov,
- odhodenie častí strihaného materiálu,
- poškodenie sluchu, ak sa nenosí predpísaná ochrana sluchu,
- vdýchnutie častíc strihaného materiálu.

### Všeobecné bezpečnostné pokyny

**POZOR!** Prečítajte si všetky pokyny. Nedodržanie nižšie uvedených pokynov môže mať za následok elektrický úder, požiar a / alebo ťažké poranenie. Nižšie používaný pojem „elektrické nástroje“ sa vzťahuje na elektrické nástroje napájané z elektrickej siete (pomocou sieťového kábla) a elektrické nástroje napájané z akumulátorov (bez sieťového kábla).

### TIETO POKYNY SI DOBRE USCHOVAJTE.

#### 1) Pracovní priestor

- a) **Svoj pracovný priestor udržiavajte vždy čistý a upratovaný. Neporiadok a neosvetlené úseky pracovného priestoru môžu mať za následok úrazy.**
- b) **S prístrojom nepracujte v prostredí s nebezpečenstvom výbuchu, v ktorom sa vyskytujú horľavé kvapaliny, plyny alebo prach. V elektrických nástrojoch vznikajú iskry, ktoré by takéto prach alebo pary mohli zapáliť.**
- c) **V priebehu používania elektrických nástrojov držte deti a iné osoby v bezpečnej vzdialenosti. Pri obzeraní sa môžete stratiť nad prístrojom kontrolu.**

#### 2) Elektrická bezpečnosť

- a) **Zástrčka nabíjačka sa musí hodiť do danej elektrickej zásuvky. Zástrčku nabíjačka nie je dovolené nijakým spôsobom meniť. Spoločne s prístrojmi, ktoré majú ochranné uzemnenie, nepoužívajte nijaké zástrčkové adaptéry. Nepozmenené zástrčky a vhodné zásuvky znižujú nebezpečenstvo elektrického úderu.**
- b) **Zabráňte kontaktu tela s uzemnenými povrchmi ako sú potrubia, vykurovanie, kachle a chladničky. Zvýšené riziko**

elektrického úderu v prípade, že dôjde uzemneniu Vášho tela.

**c) Prístroj nevystavujte dažďu.** *Preniknutie vody do elektrického prístroja zvyšuje nebezpečenstvo elektrického úderu.*

### 3) Bezpečnosť osôb

**a) Bud'te sústredení, dávajte pozor na to, čo robíte a k práci s elektrickými prístrojmi pristupujte premyslene. Prístroj nepoužívajte, pokiaľ ste unavení alebo pod vplyvom drog, alkoholu alebo medikamentov.** *Malý okamžik nepozornosti pri používaní prístroja môže mať za následok vážne poranenia .*

**b) Používajte osobné ochranné vybavenie a vždy noste ochranné okuliare.** *Používanie osobného ochranného vybavenia ako aú protiprachové masky, pracovná obuv s nešmykľavou podrážkou, ochranné prilby alebo protihlukové slúchadlá, podľa druhu a použitia elektrického prístroja, znižuje nebezpečenstvo poranenia.*

**c) Zabráňte náhodnému uvedeniu do prevádzky. Uistite sa, či je elektrický nástroj vypnutý predtým, ako ho pripojíte na napájanie prúdom a/alebo akumulátor alebo ho zdvihnete alebo budete niesť.** *Ak máte počas nosenia elektrického nástroja prst na spínači alebo prístroj pripojíte zapnutý na napájanie prúdom, môže to viesť k úrazom.*

**d) Zabráňte náhodnému zapnutiu prístroja.** *Pokiaľ prístroj prenášate s prstom na vypínači alebo zapnutý prístroj pripojíte do siete, môžete si spôsobiť zranení.*

**e) Pred zapnutím prístroja odstráňte nastavovacie nástroje a alebo skrutkovače.** *Nejaký nástroj a alebo kľúč, ktorý zostane v rotačnej časti prístroja, môže spôsobiť zranenie.*

**f) Nepreceňujte sa. Dbajte vždy na stabilní postoj a vždy udržiujte rovnováhu.** *Tak budete môcť prístroj v neočakávaných situáciách lepšie kontrolovať.*

**g) Používajte vhodné oblečenie. Nenoste nijaké voľné oblečenie alebo ozdoby. Vlasy, oblečenie a obuv držte v bezpečnej vzdialenosti od pohyblivých**

**dielcov.** *Voľné oblečenie, ozdoby a alebo dlhé vlasy za môžu zachytiť do pohyblivých dielcov prístroja.*

**h) Pokiaľ je možné namontovať prípravky na odsávanie prachu alebo záchytávacie prípravky, presvedčite sa, či sú tieto pripojené a správne použité.** *Používaní takýchto prípravkov znižuje ohrozenie prachom.*

### 4) Starostlivé zaobchádzanie a používanie elektrických nástrojov

**a) Nepreťažujte prístroj. Pre svoju prácu používajte k tomu určené elektrické prístroje.** *S vhodným elektrickým vybavením budete v uvedenom výkonovom rozsahu pracovať lepšie a bezpečnejšie.*

**b) Nepoužívajte nijaké elektrické nástroje, ktoré majú poškodené vypínače.** *Elektrický prístroj, ktorý sa nedá zapnúť alebo vypnúť, je nebezpečný a musí sa dať opraviť.*

**c) Zástrčku vyťahnite zo zásuvky a/alebo odstráňte akumulátor predtým, ako vykonáte nastavenia prístroja, vymeníte diely príslušenstva alebo prístroj odložíte.** *Toto preventívne opatrenie zabráni náhodnému spusteniu prístroja.*

**d) Pokiaľ elektrické nástroje nepoužívate, držte ich mimo dosahu detí. Nenechajte pracovať s prístrojom osoby, ktoré s ním nie sú zoznamované alebo ktoré nečítali tieto pokyny.** *Elektrické nástroje sú nebezpečné, pokiaľ ich používajú neskúsené osoby.*

**e) Prístroj dôsledne ošetríte. Kontrolujte, či pohyblivé dielce prístroja fungujú bezchybne a či sa nezasekávajú, či niektoré dielce nie sú zlomené alebo poškodené tak, že by mohli mať negatívny vplyv na funkciu prístroja. Pred použitím prístroja nechajte poškodené dielce opraviť.** *Nejedna nehoda má svoju príčinu v zle udržiavaných elektrických nástrojoch.*

**f) Rezné nástroje udržiujte ostré a čisté.** *Dôkladne ošetrované rezné nástroje s ostrými reznými plochami sa menej zasekávajú a dajú sa lepšie viesť.*

**g) Používajte elektrické vybavenie,**



príslušenstvo, náhradné nástroje atd. v zmysle týchto pokynov a tak, ako je to pre tento špeciálny typ prístroja predpísané. Rešpektujte pritom pracovné podmienky a vykonávaný druh činnosti. Použitie elektrického prístroja pre iné ako určené účely môže viesť ku vzniku nebezpečných situácií.

## 5) Servis

a) Prístroj nechajte opravovať iba kvalifikovanému personálu a iba s použitím originálnych náhradných dielcov. Tým bude zaručené, aby zostala zachovaná bezpečnosť prístroja.

## 6) Starostlivé nakladanie s prístrojmi a používanie akumulátorových prístrojov

a) Zaisťte, aby bol prístroj vypnutý ešte pred tým, než nasadíte akumulátor. Nasadzovanie (pripájanie) akumulátora k elektrickému prístroju, ktorý je zapnutý, môže viesť k úrazom.

b) Akumulátory nabíjajte iba v takých nabíjajúcich prístrojoch, ktoré sú odporúčané výrobcom. Pri nabíjacom prístroji, ktorý je vhodný pre určitý typ akumulátorov, hrozí požiar, pokiaľ je používaný na nabíjanie iných akumulátorov.

c) V elektrických prístrojoch používajte vždy iba k nim určené akumulátory. Používanie iných akumulátorov môže viesť k poraneniam a k nebezpečenstvu požiaru.

d) Nepoužívané akumulátory uchovávajte mimo dosahu kancelárskych sponiek, mincí, kľúčov, skrutiek alebo iných kovových predmetov, ktoré by mohli spôsobiť premostenie kontaktov akumulátora. Skrat medzi kontaktmi akumulátora môže spôsobiť popálenie alebo požiar.

e) Pri nesprávnom použití môže z akumulátora vytekať kvapalina. Vyvarujte sa kontaktu s akumulátorovou kvapalinou. Pri náhodnom kontakte s akumulátorovou kvapalinou opláchnite zasiahnuté miesto vodou. Ak sa akumulátorová

kvapalina dostane do očí, vyhľadajte navyše tiež lekársku pomoc. *Unikajúca akumulátorová kvapalina môže spôsobovať podráždenie kože alebo popáleniny.*

## Bezpečnostné pokyny pre nožnice na živé ploty:

- Všetky časti svojho tela držte v bezpečnej vzdialenosti od strihacieho noža. Nepokúšajte sa odstraňovať zostrihaný materiál pri bežiacom noži alebo zostrihávaný materiál pevne držať. Zachytený zostrihaný materiál odstraňujte až pri vypnutom prístroji. *Malý okamžik nepozornosti pri používaní nožníc na živý plot môže mať za následok ťažké poranenie.*
- Pri stojacom noži prenášajte nožnice na živý plot za rukoväť. Pri transporte alebo odkladaní vždy nasuňte na nože ochranný kryt. Pozorné zaobchádzanie s prístrojom znižuje nebezpečenstvo poranení nožom.
- Elektrický nástroj držte len za izolované plochy rukoväte, pretože strihacia lišta môže mať počas prevádzky kontakt so skrytými káblami. Kontakt strihacej lišty s vedením pod napätím môže vystaviť napätiu kovové časti prístroja a viesť k zásahu elektrickým prúdom.
- Pred prácou prezrite porasty, či sa v nich nenachádzajú skryté predmety, napr. drôt atď. Buďte pozorní, aby strihací nástroj neprišiel do kontaktu s drôtom ani inými kovovými objektmi.
- Elektrický nástroj držte správne, napr. obidvomi rukami za rukoväť, keď sú k dispozícii dve rukoväte. Strata kontroly nad prístrojom môže viesť k poraneniam.

## Bezpečnostné pokyny

- Tento prístroj nie je určený pre používanie osobami (vrátane detí) s obmedzenými fyzickými, zmyslovými alebo duševnými schopnosťami, ani osobami s chybajúcimi skúsenosťami a/alebo nedostatočnými vedomosťami. Prístroj je v tomto prípade možné používať jedine

za dozoru osoby dohliadajúcej za bezpečnosť a osoby poskytujúcej potrebné pokyny k používaniu prístroja. Mali by ste dávať pozor na to, aby sa s prístrojom nehrali deti.

- Tento prístroj nie je určený pre používanie osobami s obmedzenými fyzickými, zmyslovými alebo duševnými schopnosťami, ani osobami s chýbajúcimi skúsenosťami a/alebo nedostatočnými vedomosťami.
- Strihací nástroj sa po vypnutí prístroja chvíľu pohybuje.
- Pred čistením prístroj vypnite.
- Pozor! Prsty a nohy držte v bezpečnej vzdialenosti od pracovnej oblasti prístroja
- Motor zapínajte až vtedy, keď máte prsty a nohy v bezpečnej vzdialenosti od strihacích nástrojov.
- Pred použitím prístroja vyčistite pracovnú plochu od cudzích predmetov a počas práce dávajte na výskyt cudzích predmetov pozor!
- Pri prenášaní prístroj vždy najskôr vypnite a počkajte na úplné zastavenie strihacích nožov. Údržbu a čistenie vždy vykonávajte iba na vypnutom prístroji.
- Deti a osoby mladšie ako 16 rokov nesmú prístroj obsluhovať.
- Deťom ani osobám, ktoré nie sú oboznámené s návodom na obsluhu, nikdy nedovoľte používať prístroj.
- Záonné ustanovenia môžu ohraničovať vek obsluhujúcej osoby.
- Nezabúdajte na zodpovednosť v rámci pracovnej oblasti prístroja voči tretím osobám.
- Prístroj nikdy nepoužívajte, pokiaľ sa v blízkosti pracovnej plochy nachádzajú osoby, predovšetkým deti, prípadne zvieratá.
- Prístroj používajte iba pri dennom svetle alebo dostatočnom umelom osvetlení.
- Nožnice je potrebné odborne udržiavať a kontrolovať. Strihacie nože je potrebné v prípade poškodenia vymieňať iba kompletne. V prípade poškodenia

vplyvom nárazu je nevyhnutná odborná kontrola.

- Použitíu prístroja je potrebné zabrániť, ak sa v blízkosti nachádzajú osoby, hlavne deti alebo domáce zvieratá.
- Pri práci používajte vhodný pracovný odev ako aj ochranné rukavice, ochranu sluchu, uzatvorené pracovné topánky s protišmykovou podrážkou. Nenoste voľné odevy, ktoré by mohli zachytiť do pohyblivých častí prístroja.
- Pred odložením nožnic a pred ich čistením je potrebné zabezpečiť, aby nedošlo k ich neumyšelnému zapnutiu, napr. pri odblokovaní spínača.
- Prístroj by sa mal pravidelne prekontrolovať a udržiavať a to iba kompetentnou opravárskou službou..
- Nožnice nikdy nechytajte za nože, riziko poranenia hrozí aj v prípade, že je prístroj vypnutý.
- Nikdy sa nedotýkajte bežiacich nožov, napr. kvôli odstráneniu cudzích predmetov, prípadne, keď sa nože zablokujú.
- Prístroj uschovávajte na mieste neprístupnom pre deti.
- Počas práce s prístrojom dbajte vždy na stabilný postoj, hlavne vtedy, ak stojíte na podstavci alebo striháte z rebríka.
- Nepoužívajte nožnice na kriky s poškodenými alebo veľmi opotrebovanými strihacími nožmi.
- Nikdy sa nepokúšajte uvádzať do prevádzky neúplný prístroj.
- Pri prenášaní prístroja alebo pri jeho skladovaní vždy používajte ochranu nožov.
- Pred začiatkom práce sa zoznámte s okolím a dávajte pozor na možné riziká, ktoré by ste nemuseli počuť vzhľadom na hlučnosť prístroja.
- Používajte iba výrobcom odporúčané náhradné dielce a príslušenstvo.
- Je potrebné dbať na to, že za úrazy alebo ohrozenia voči ostatným osobám alebo ich majetku je zodpovedný používateľ.
- Pred použitím je prístroj potrebné prekontrolovať opticky ohľadom poškodených,

chýbajúcich alebo nesprávne pripevnených ochranných zariadení a krytov.

- Prístroj nikdy nepoužívajte s poškodeným krytom alebo ochranným zariadením, príp. bez krytu alebo ochranných zariadení.
- Počas celej doby používania prístroja je potrebné nosiť ochranu očí, dlhé nohavice a pevnú obuv.
- Je potrebné zabrániť používaniu prístroja v zlých poveternostných podmienkach, predovšetkým pri riziku bleskov.
- Prístroj vždy vypnite,
  - keď ho necháte bez dozoru,
  - pred kontrolou alebo opravou prístroja,
  - po kontakte s cudzím telesom,
  - keď začne neobvykle vibrovať.
- Vždy zabezpečte, aby sa vetracie otvory udržiavali neupchaté cudzími telesami.
- Vždy udržiavajte rovnováhu, aby ste mali v každom okamihu bezpečný postoj na svahu. Kráčajte, nebežte.
- Výstraha! Pohyblivých nebezpečných dielov sa pred vypnutím prístroja a úplným zastavením pohyblivých nebezpečných dielov nedotýkajte.
- Pocit trpnutia alebo necitlivosť rúk je znakom nadmernej vibrácie. Ohraničte oblasť použitia, robte dostatočne dlhé prestávky, prácu rozdeľte na viacero osôb alebo pri dlhšom používaní prístroja noste antivibračné ochranné rukavice.

## Pred uvedením do prevádzky

### Nabíjanie akumulátora

#### Bezpečnostné pokyny:

Tento prístroj sa dodáva s popred nabitým lítiovým akumulátorom. Doporučujeme však akumulátor pred prvým uvedením do prevádzky ešte raz nabiť.

- K tomu používajte dodanú nabíjačku. Táto je špeciálne prispôbená danému akumulátoru.
- Nikdy nepoužívajte iné nabíjačky. Tým by ste mohli zapríčiniť požiar – alebo výbuch !
- Nabíjačku trvale chráňte pred dažďom alebo vlhkosťou. Nebezpečenstvo elektrického úderu.
- Nikdy nenabíjajte bez ochrany vonku, nabíjajte na suchom a chránenom mieste.
- Nikdy nenabíjajte na tejto nabíjačke cudzie akumulátory. Nebezpečenstvo požiaru alebo výbuchu .
- Pred každým použitím nabíjačky skontrolujte puzdro, zástrčku a kábel na poškodenia. Nabíjačku nepoužívajte, pokiaľ zistíte nejaké poškodenie.

- Nabíjačku neotvárajte násilím. V prípade nejakej vady je potrebné nabíjačku vymeniť.
- Nabíjačka sa v priebehu nabíjania zahrieva. Nepoužívajte ju preto na horľavom podklade alebo v horľavom prostredí. Nebezpečenstvo požiaru.
- Články akumulátora nikdy neotvárajte. Nebezpečenstvo skratu.
- V prípade poškodenia akumulátora môže dochádzať k úniku škodlivých pár alebo kvapalín. V prípade náhodného kontaktu s týmito postihnuté miesta okamžite omyte vodou a okamžite vyhľadajte lekára. Táto kvapalina môže spôsobiť podráždenie alebo poleptanie pokožky.
- Akumulátor chráňte pred vysokými teplotami, prudkým snečným žiarením a ohňom. Nebezpečenstvo výbuchu.

#### Nabíjaci proces:

Pri nabíjaní akumulátora pripojte zástrčku nabíjačky do zásuvky. Potom zástrčku nabíjacieho kábla zastrčte do nabíjacej zásuvky nožnic na trávu a krovie (obr. 2).

Červená kontrolka signalizuje započatie nabíjania (X) obr.2 na konci rukoväte. U prázdneho akumulátora je doba nabíjania cca 3-5 hodiny. Po ukončení nabitia elektronická kontrola automaticky nabíjanie vypne. Nabíjačka a rukoväť náradia sa počas nabíjania zahrievajú, to je normálne. Nie je potrebné čas nabíjania kontrolovať.

Nabíjačka a rukoväť prístroja sa v priebehu nabíjania zahrievajú. Toto je normálny jav.

Pokiaľ nabíjačku nepoužívate, odpojte ju zo zásuvky.

V priebehu nabíjania sa prístroj nesmie používať.

Akumulátor je potrebné nabiť vždy, keď zistíte citelný pokles výkonu pri strihaní. Dodatočne má prístroj integrovanú ochranu proti hlbokému vybitiu, ktorá zabráňuje poškodeniu akumulátora. Táto ochrana akumulátor pri dosiahnutí medze vybitia vypne. Potom už prístroj nezapínajte a pred novým použitím akumulátor najsôr nabite.

## Zapnutie a vypnutie

Blokovanie zapnutia A (obr. 3) posuňte dopredu a stlačte spínač B. Po zapnutí už nemusíte blokovanie zapnutia A držať.

Pre vypnutie pustíte spínač B.



**POZOR! Nôž ešte dobieha.**

## Prestavenie prístroja/ výmena strihacích systémov

Na ochranu pred poranením nasuňte dodaný chránič noža na nôž a používajte ochranné rukavice.

Obidve tlačidlá po bokoch stlačte súčasne a strihací nôž vyberte (obr. 5).

V prípade potreby odstráňte z priestoru prevodovky vniknuté nečistoty.

Pred nasadením vymieňaných nožov mierne namastite oblasť pohonu bežným univerzálnym mastiacim tukom tak, ako je popísané v odstavci Prevádzková údržba (obr. 7).

Potom strihací nôž zaveďte zadným pridržiavacím výstupkom do skrine nožnic tak, ako ukazuje obr. 6, a silným zatlačením na základnú dosku noža nechajte klik-systém zapadnúť.

Na polohu excentrového pohonu nemusíte dávať pri výmene nožov pozor. Pri zapnutí vkľzne prevodkový excenter samočinne do príslušného vybrania strihacieho noža.

Prístroj je takto pripravený na prevádzku.

## Pokyny pre prácu

Prostredníctvom nožnic na krovie môžete strihať jemné krovie a mierne húštie. Tento prístroj sa dobre hodí aj na tvarové strihanie, napr. pri úprave hrobov.

Pomocou týchto nožnic na trávu sa dajú začistiť okraje trávnik a resp. plochy trávy na neprístupných miestach.

 **Pretože prístroj vediete pri práci jednou rukou, v nijakom prípade nedávajte voľnú ruku do blízkosti bežiacej čepele.**

## Prevádzková údržba (obr. 7)

Nože očistite od rastlinných štiav a nečistoty. Pár nožov by sa min. raz za sezónu mal z prístroja vybrať. Pritom je potrebné odstrániť zvyšky rastlín a cudzie predmety. Pastorky (C) a chrbyty nožov (D) opatrne namastite riedkym mastiacim tukom. Motor a iné dielce nemastite.

Pozor! Klzné plochy nožov musia byť naolejované, aby si zachovali svoje klzné schopnosti. Nenaolejované klzné plochy môžu negatívne ovplyvniť životnosť.

Pokiaľ sa nože po dlhšom používaní zatupia, vymeňte ich iba za originálne náhradné nože.

Nožnice čistite iba prostredníctvom kefy alebo handry. Nikdy neostrekujte prístrojov vodou a ani ho do vody neponárajte.

Nôž po každom použití ošetrite nôž ošetrovacím sprejom. Opotrebené tupé nože vymeňte.

Po použití vždy nasadte chránič noža.

Skontrolujte prístroj na zjavné chyby a v prípade potreby nechajte prístroj opraviť v autorizovanom servise.

## Skladovanie

Prístroj vždy skladujte na suchom, čistom mieste mimo dosahu detí. Prístroj skladujte na mieste chránenom pred mrazom.

## Likvidácia a ochrana životného prostredia



**Pri likvidácii akumulátora dbajte na nasledujúce:**



Staré akumulátory alebo batérie nepatria do domového odpadu. Ako spotrebiteľ ste zo zákona povinný staré batérie resp. akumulátory odovzdať.



Na konci životnosti Vášho prístroja je potrebné batérie resp. akumulátory z prístroja vybrať a osobitne zlikvidovať.

Li-Ion

Pred odovzdaním akumulátory vybite resp. zabezpečte pred skratom. Staré akumulátory môžete odovzdať do miestnej zberne príslušnej Vašej obci alebo u svojho predajcu resp. v predajni.

Keď Váš prístroj jedného dňa doslúži alebo ho už nebudete potrebovať, v nijakom prípade prístroj neodhadzujte do domového odpadu, ale ho zlikvidujte ekologicky. Prosíme, aby ste prístroj odovzdali do zberne. Tam je možné separovať plastové a kovové dielce a postúpiť ich na opätovné spracovanie. Informácie k tejto problematike obráťte na správu Vašej obce alebo mesta.

## Náhradných dielov

Ak potrebujete príslušenstvo alebo náhradné diely, obráťte sa na náš servis.

Pre prácu s týmto zariadením nepoužívajte žiadne prídavné diely okrem dielov, ktoré odporúča naša spoločnosť. V opačnom prípade môže obsluhujúca osoba alebo v blízkosti sa nachádzajúci nezúčastnení utrpieť vážne poranenia alebo sa môže poškodiť zariadenie.

Pri objednávaní náhradných dielov uvádzajte nasledujúce údaje:

- typ prístroja,
- výrobné číslo prístroja.

# PL | Instrukcja Obsługi

## Szanowny Użytkowniku,

w celu zapewnienia prawidłowego uruchomienia maszyny opracowana została niniejsza instrukcja obsługi. Urządzenie będzie pracowało ku zadowoleniu użytkowników, a okres jego użytkowania będzie długi pod warunkiem przestrzegania następujących wskazówek.

Nasze urządzenia zostały przed wprowadzeniem do seryjnej produkcji wypróbowane w najcięższych warunkach pracy, a podczas produkcji poddawane są stałej kontroli. To nam daje pewność, a Państwu gwarancję, że otrzymują Państwo bardzo dobry produkt.

W interesie dalszego rozwoju technicznego zastrzeżone są zmiany w zakresie konstrukcji i wykonania urządzenia.

<b>Spis treści</b>	<b>Strona</b>
Rysunki	1 - 3
Symbole bezpieczeństwa i symbole międzynarodowe	4 - 7
Dane techniczne	PL-2
Użycie zgodnie z przeznaczeniem	PL-3
Ogólne wskazówki dotyczące bezpieczeństwa	PL-3
Ładowanie akumulatora	PL-6
Włączanie i wyłączanie	PL-7
Przebrojenie urządzenia / zmiana systemu tnącego	PL-7
Instrukcje dotyczące pracy	PL-7
Konserwacja	PL-7
Składowanie	PL-7
Usuwanie i ochrona środowiska naturalnego	PL-7
Części zamienne	PL-8
Warunki gwarancji	PL-8
Unia Europejska Deklaracja Zgodności	
Serwis	

## Nożyce do cięcia trawy i krzewów z napędem akumulatorowym IGBS 1054 LI

### Dane techniczne

Napięcie akumulatora/napięcie	V/DC	7,2
Typ akumulatora	Ah / Wh	2,2 / 15,8 litowo-jonowy
Czas pracy	min.	maj 130* / 175**
Ruchy tnące $n_0$	min <sup>-1</sup>	1000
Szerokość cięcia *	mm	75
Długość noża **	mm	160
maks. grubość cięcia **	mm	7,8
Masa	kg	0,600* / 0,650**
Poziom ciśnienia akustycznego	dB(A)	86
Ciśnienie akustyczne według (DIN EN 60745-2-15)	dB (A)	58,4 K3,0 dB (A)
Wibracja według (DIN EN 60745-2-15)	m/s <sup>2</sup>	<2,5 K1,5 m/s <sup>2</sup>
<b>Ładowarka sieciowa</b>		<b>JLH050900700G</b>
Napięcie zasilania ładowarki	V~ / Hz	100-240 / 50-60
Napięcie ładowania	V DC	9
Prąd ładowania	mA	700
Czas ładowania	h	około 3 - 5 godzina

\* Nożyce do cięcia trawy      \*\* Nożyce do cięcia krzewów

Zmiany techniczne zastrzeżone.

- Podana wartość poziomu drgań została zmierzona zgodnie ze standaryzowaną metodą i może służyć do porównań z innymi egzemplarzami.
- Podana wartość poziomu drgań uwzględnia czas związany z niezbędnymi przerwami w pracy.
- Podana wielkość poziomu drgań może ulegać zmianie w trakcie pracy urządzeniem elektrycznym zależności od rodzaju i warunków wykonywanej pracy.
- Uwaga: możesz zmniejszyć oddziaływanie drgań na układ naczyniowy robiąc przerwy w pracy.
- Należy minimalizować uciążliwości związane z wibracjami. Na przykład środkiem do minimalizowanie wibracji jest użycie rękawic roboczych podczas obsługi urządzenia oraz limitowanie czasu pracy. Pod tym względem należy rozpatrywać cały czas obsługi urządzenia ( np. czas kiedy urządzenie jest wyłączone oraz czas kiedy pracuje bez obciążenia).
- Należy zawsze trzymać ręce i stopy z dala od ostrzy, zwłaszcza w momencie uruchamiania silnika!



**Uwaga: Ochrona przed hałasem!** Podczas uruchomienia prosimy przestrzegać lokalnych przepisów.

### Użycie zgodnie z przeznaczeniem



**Informacja dotycząca zastosowania:**  
Nożycami do cięcia krzewów i zarośli nie można i nie należy zastępować sekatora.

Nożyce te są przeznaczone wyłącznie do cięcia i obcinania krzewów ozdobnych i zarośli o małej grubości. Użycie ich w innym celu lub zakresie zastosowania jest niezgodne z przeznaczeniem. Producent / dostawca nie odpowiada za powstałe w związku z tym szkody.

W razie potrzeby można nożyce do cięcia krzewów i zarośli przekształcić przez prostą wymianę łączącego noża na nożyce do cięcia trawy.

### Ogólne wskazówki dotyczące bezpieczeństwa

**Uwaga!** Należy przeczytać wszystkie instrukcje. Nieprzestrzeganie lub błędne stosowanie się do podanych poniżej instrukcji może spowodować porażenie prądem, pożar i/lub ciężkie uszkodzenia ciała. Stosowane w dalszej części pojęcie „narzędzie elektryczne” odnosi się do wszystkich narzędzi elektrycznych zasilanych prądem z sieci (z przewodem sieciowym) oraz zasilanych akumulatorami (bez przewodu sieciowego).

### NALEŻY ZACHOWAĆ NINIEJSZĄ INSTRUKCJĘ.

#### 1) Bezpieczeństwo pracy

- a) **Miejsce pracy powinno być utrzymane w porządku oraz oświetlone.** Nieporządek oraz niedostateczne oświetlenie mogą prowadzić do wypadku.
- b) **Nie wolno pracować w otoczeniu grożącym eksplozją, w pobliżu palnych płynów, gazów lub pyłów.** Urządzenie elektryczne wytwarza iskry, które mogą zapalić pyły lub opary.
- c) **Podczas pracy w pobliżu operatora nie mogą się znajdować dzieci lub osoby postronne.** Podczas pracy ze zmniejszoną uwagą może dojść do utraty kontroli nad urządzeniem

#### 2) Bezpieczeństwo elektryczne

- a) **Wtyczka urządzenia musi pasować do gniazdka.** Wtyczka nie może być wymie-

niona. **Nie wolno używać wtyczek adaptacyjnych w urządzeniach z przewodem ochronnym.** *Oryginalna wtyczka i pasujące gniazdko zasilające zmniejszają ryzyko porażenia elektrycznego.*

- b) **Unikać kontaktu z uziemionymi powierzchniami jak rury, grzejniki, piece i chłodziarki.** *Istnieje podwyższone ryzyko porażenia elektrycznego, gdy państwa ciało jest uziemione.*
- c) **Nie dopuszczać do kontaktu urządzenie z deszczem lub wilgocią.** *Wniknięcie wody do urządzenia podwyższa ryzyko porażenia elektrycznego.*
- d) **Nie wolno używać przewodu sieciowego doprzenoszenia lub przewieszania urządzenia lub wyciągania wtyczki z gniazdka.** *Przewód trzymać z dala od źródeł ciepła, oleju, ostrych krawędzi lub poruszających się części maszyn.* *Uszkodzony lub zaplątany przewód zwiększa ryzyko porażenia elektrycznego.*
- e) **Podczas pracy urządzeniem na zewnątrz można używać tylko takiego przedłużacza, który jest przeznaczony do pracy na zewnątrz.** *Użycie odpowiedniego przedłużacza zmniejsza ryzyko porażenia elektrycznego.*
- f) **W przypadku konieczności pracy w wilgotnym otoczeniu proszę podłączyć urządzenie do obwodu chronionego wyłącznika różnicowoprądowego.** *Użycie wyłącznika różnicowoprądowego zmniejsza ryzyko porażenia elektrycznego.*

#### 3) Bezpieczeństwo osobiste

- a) **Proszę zawsze zwracać uwagę na to jak Państwo pracujecie i zastosujecie rozważę podczas pracy z urządzeniem elektrycznym.** *Nie używajcie urządzenia, gdy jesteście zmęczeni lub pod wpływem alkoholu czy narkotyków.* *Chwila nieuwagi może prowadzić do skaleczenia lub zranienia.*
- b) **Proszę nosić odzież ochronną i zawsze okulary ochronne.** *Noszenie środków ochrony osobistej jak maska przeciwpyłowa, buty antypoślizgowe, kask lub ochronniki słuchu zgodnie z rodzajem urządzenia elektrycznego zmniejsza ryzyko skaleczeń.*
- c) **Należy unikać niezamierzonego użycia.** **Należy się upewnić, że urządzenie jest**

wyłaczone zanim podłączy się przewód sieciowy lub akumulator oraz gdy urządzenie jest przenoszone lub składowane.

*Jeżeli podczas przenoszenia urządzenia palec znajduje się na włączniku lub urządzenie jest podłączone do sieci może dojść do wypadku.*

- d) Należy usunąć narzędzia regulacyjne lub klucze z urządzenia zanim uruchomi się urządzenie. *Narzędzie lub klucz znajdujące się na obracającej się części urządzenia może prowadzić do wypadku.*
- e) Należy unikać nienaturalnej pozycji ciała. Należy zatroszczyć się o pewne podłoże i utrzymywać ciało w równowadze. *Po- przez to można lepiej kontrolować urządzenie w nieoczekiwanych sytuacjach.*
- f) Należy nosić właściwą odzież. Nie należy nosić szerokich obrac oraz ozdób. Podczas pracy należy trzymać włosy, odzież i rękawice z dala od ruchomych części. *Luźne włosy i odzież, ozdoby oraz długie włosy mogą być pochwycone przez ruchome części.*
- g) Podczas pracy z wyciągiem pyłu lub zbiornikiem na odpady należy się upewnić, że są one prawidłowo podłączone i pracują prawidłowo. *Zastosowanie od- ciągu pyłu zmniejsza ryzyko spowodowane przez pyły.*

#### 4) Użycie i obsługa elektronarzędzi

- a) Nie należy przeciążać urządzenia. Do pracy należy używać przeznaczonego to tego celu narzędzia. *Z elektronarzędziem przeznaczonym do konkretnego zadania pracuje się lepiej i pewniej.*
- b) Nie wolno używać narzędzia z uszkodzo- nym włącznikiem. *Urządzenie, którego nie można prawidłowo włączyć i wyłączyć jest niebezpieczne i musi zostać naprawione.*
- c) Przed wymianą akumulatora, regulacją urządzenia lub mocowaniem części robo- czej należy wyciągnąć wtyczkę z gniaz- dka i/lub odłączyć akumulator. *Te środki bezpieczeństwa zapobiegają niezamierz- nemu włączeniu urządzenia.*
- d) Elektronarzędzia przechowywać poza za- sięgiem dzieci. Nie dopuścić to używa- nia urządzenia przez osoby nieznające urządzenia lub te, które nie przeczyta-

*ły instrukcji obsługi. Elektronarzędzia są niebezpieczna, gdy są obsługiwane przez osoby bez doświadczenia.*

- e) O narzędzia należy dbać z należytą sta- rannością. Należy sprawdzać, czy rucho- me części pracują bez zarzutu i się nie zacinają, nie są ułamane lub uszkodzone w jakikolwiek sposób mogący zakłócić prawidłowe funkcjonowanie urządzenia. *Przed użyciem urządzenia należy napra- wić uszkodzone części. Wiele wypadków ma przyczynę w ich niewłaściwej pielęgnacji.*
- f) Narzędzia należy utrzymywać czyste i na- ostrzone. *Starannie utrzymane urządzenie tnące z ostrymi ostrzami nie zakleszczają się i można je łatwiej obsługiwać.*
- g) Należy używać elektronarzędzi, akceso- riów, przystawek zgodnie z tymi zale- ceniami oraz tak, jak jest to opisane w instrukcjach to poszczególnych ty- pów urządzeń. Należy wziąć pod uwagę warunki pracy oraz wykonywaną pracę. *Użycie elektronarzędzi do innych celów niż zamierzone użycie może prowadzić do nie- bezpiecznych sytuacji.*

#### 5) Service

- a) Lassen Sie das Gerät nur von qualifizier- tem Fachpersonal und nur mit Original- Ersatzteilen reparieren. *Damit wird sicher- gestellt, dass die Sicherheit des Gerätes erhalten bleibt.*

#### 6) Sorgfältiger Umgang und Gebrauch von Akkugeräten

- a) Należy zapewnić, by urządzenie było wy-łączone zanim zostanie nasadzony aku- mulator. *Nasadzenie i (załączanie) aku- mulatora do urządzenia elektrycznego, który jest włączony, może prowadzić do obrażeń.*
- b) Akumulatory ładować tylko w takich urządzeniach do ładowania, które są za- lecone przez producenta. *Przy urządze- niach do ładowania, które są odpowiednie dla określonego typu akumulatorów, grozi pożar, jeżeli jest używany do ładowania innych akumulatorów.*
- c) W urządzeniach elektrycznych należy stosować akumulatory przeznaczone tyl- ko dla tych właśnie urządzeń. *Zastosowa- nie innych akumulatorów może prowadzić do obrażeń i niebezpieczeństwa pożaru.*



- d) Nie używane akumulatory należy przechowywać poza zasięgiem spinek kancelaryjnych, monet, kluczy, śrub lub innych przedmiotów metalowych, które by mogły spowodować zbocznikowanie kontaktów akumulatorów. *Zwarcie między kontaktami akumulatorów może spowodować oparzenia lub pożar.*
- e) Podczas niewłaściwego zastosowania z akumulatora może wyciekać ciecz. Należy strzec się kontaktu z cieczą akumulatorową. W wypadku przypadkowego kontaktu z cieczą akumulatorową należy omyć dotknięte miejsce wodą. Jeżeli ciecz akumulatorowa przedostanie się do oczu, należy wezwać lub skontaktować się z lekarzem. *Unikająca ciecz akumulatorowa może spowodować podrażnienia skóry lub oparzenia.*

**Zalecenia bezpieczeństwa przy cięciu trawy i gałęzi:**

- Wszystkie części ciała trzymać z dala od ostrzy tnących. Nie usuwać ścinków gdy urządzenie jest włączone. Nie próbować trzymać odcinanych części rękami. Ścinki blokujące ostrze usuwać tylko wtedy, gdy urządzenie jest wyłączone! *Podczas pracy nożycami do żywopłotu nawet krótki moment nieuwagi może prowadzić do poważnych uszkodzeń ciała.*
  - Nożyce do żywopłotu przenosić trzymając za uchwyt gdy ostrza tnące są nieruchome. Podczas transportowanie lub składowania nożyc zawsze nałożyć osłonę na ostrza. *Ostrożne obchodzenie się zmniejsza ryzyko skaleczenia przez ostrza tnące.*
  - Urządzenie trzymać wyłącznie za izolowane uchwyty ponieważ ostrza tnące mogą być w kontakcie z ukrytymi przewodami. *W przypadku gdy ostrze tnące wejdą w kontakt z aktywnymi przewodami części urządzenia mogą być pod napięciem i spowodować porażenie prądem.*
  - Przed rozpoczęciem pracy sprawdzić czy w żywopłocie nie ma ukrytych przedmiotów np. drutów itp. *Zwrócić szczególną uwagę na to, żeby urządzenie nie dotykało drutów lub innych metalowych przedmiotów.*
  - Właściwie trzymać urządzenie tj. w przypadku istnienia dwóch uchwytów dwoma rękami na uchwytach. *Utrata kontroli nad urządzeniem może prowadzić do urazów.*
- Uwagi bezpieczeństwa dla nożyc**
- To urządzenie nie jest przeznaczone do użycia przez osoby (włączając dzieci) w ograniczeniami fizycznymi, sensorycznymi lub psychicznymi oraz niedoświadczonymi lub niezaznajomionymi z instrukcją obsługi urządzenia z wyjątkiem kiedy zostały przeszkolone lub są dozorowane przez osoby odpowiedzialne za ich bezpieczeństwo. Dzieci powinny być pod dozorem aby nie bawiły się urządzeniem.
  - To urządzenie nie jest przeznaczone do użytku przez osoby (włącznie z dziećmi) w ograniczonych zdolnościami fizycznymi, sensorycznymi lub mentalnymi oraz osoby z niewystarczającą wiedzą chyba, że takie osoby są dozorowane przez odpowiednie osoby lub otrzymują od tych osób informacje o prawidłowym użyciu urządzenia. Dzieci powinny być nadzorowane, czy nie bawią się urządzeniem. Podczas pracy elektronarzędziami bądźcie Państwo uważni i zwracajcie uwagę na to co czynicie. Nie używajcie urządzenia gdy jesteście zmęczeni lub pod wpływem alkoholu, narkotyków lub lekarstwa.
  - Maszyna ta może spowodować poważne skaleczenia. Prosimy dokładnie zapoznać się z instrukcją obsługi, aby móc poprawnie eksploatować tę maszynę, przygotowywać ją do pracy i konserwować. Przed jej zastosowaniem należy zapoznać się ze sposobem jej funkcjonowania i uzyskać informacje na temat jej działania w ramach praktycznej instrukcji.
  - Urządzenie posiada fazę ruchu bezwładnego.
  - Urządzenie należy wyłączyć przed czyszczeniem.
  - Uwaga! Palce oraz nogi powinny znajdować się poza miejscem cięcia!
  - Silnik załączać dopiero po oddaleniu rąk i nóg z zakresu zasięgu narzędzi tnących.
  - Przed użyciem maszyny należy usunąć z miejsca, na którym będziemy pracować

- wszelkie przedmioty, a podczas pracy należy zwracać uwagę na takie przedmioty!
- Na czas transportu maszyna musi być zawsze wyłączona i należy odczekać, aż nóż zupełnie się zatrzyma. Czyszczenie i konserwację urządzenia można przeprowadzać wyłącznie przy wyłączonej maszynie.
  - Osoby nieletnie do lat 16 nie powinny obsługiwać urządzenia.
  - W miejscu, gdzie pracujemy, należy przestrzegać zasad odpowiedzialności w stosunku do osób trzecich.
  - Nożyc nie należy używać, jeżeli w pobliżu znajdują się inne osoby, dzieci lub zwierzęta domowe.
  - Urządzenie należy stosować jedynie przy świetle dziennym, względnie wystarczającym oświetleniu elektrycznym.
  - Nożyce należy regularnie konserwować i poddawać przeglądowi. W przypadku uszkodzenia noża należy wymienić całą parę noży.
  - W razie powstania usterek w wyniku uderzenia, ich zakres musi ocenić specjalista.
  - Nożycę należy sprawdzać w regularnych odstępach czasu, kontrole tego rodzaju przeprowadza jedynie odpowiedni warsztat naprawczy.
  - Podczas pracy należy używać odpowiedniego ubrania roboczego oraz okularów ochronnych, ochraniaczy słuchu, pełnego, nieślizgającego się obuwia oraz rękawic. Nie należy zakładać obszernego ubrania, które mogłoby zostać pochwycone przez ruchomą część nożyc.
  - Po odłożeniu nożyc oraz przed ich czyszczeniem należy sprawdzić, czy urządzenie nie może być włączone przez pomyłkę, np. odblokowanie wyłącznika.
  - Regularnie sprawdzać stan niezawodności urządzenia tnącego.
  - Nożyc nigdy nie należy przytrzymywać za noże, istnieje możliwość odniesienia obrażeń nawet wtedy, kiedy nożyce są wyłączone!
  - W przypadku konieczności usunięcia obcych przedmiotów lub w przypadku zablokowania nożyc, nigdy nie należy dotykać noży, które są w ruchu.
- Urządzenie należy przechowywać poza zasięgiem dzieci.
  - Podczas pracy z nożycami należy przyjąć stabilną postawę, zwłaszcza, kiedy używa się podestu roboczego lub drabiny.
  - Zabronione jest używanie nożyc z uszkodzonym lub nadmiernie zużyтым mechanizmem tnącym.
  - Nigdy nie należy używać nożyc, które nie zostały w całości wyposażone we wszystkie niezbędne części.
  - Podczas transportu i magazynowania nożyc zawsze należy używać osłony noża.
  - Przed rozpoczęciem pracy należy zapoznać się z otoczeniem i możliwością wystąpienia ewentualnego niebezpieczeństwa, o którym z powodu hałasu możemy się nie dowiedzieć.
  - Stosować wyłącznie części zamienne i wyposażenie zalecane przez producenta.

## Przed uruchomieniem

### Ładowanie akumulatora

#### Wskazówki dotyczące bezpieczeństwa:

Urządzenie dostarczane jest z naładowanym akumulatorem litowo-jonowym. Zalecamy jednak powtórne ładowanie akumulatora przed pierwszym uruchomieniem.

- Do tego celu należy używać wyłącznie załączonej ładowarki. Jest ona specjalnie dopasowana do akumulatora.
- Nigdy nie stosować innych ładowarek. Niebezpieczeństwo pożaru i wybuchu!
- Chronić ładowarkę przed deszczem i wilgocią. Niebezpieczeństwo porażenia prądem elektrycznym.
- Nigdy nie ładować akumulatora bez zabezpieczenia na wolnym powietrzu, a jedynie w miejscu suchym i chronionym.
- Nigdy nie ładować za pomocą tej ładowarki obcych akumulatorów. Grozi to niebezpieczeństwem pożaru lub wybuchu.
- Przed każdym użyciem ładowarki sprawdzić, czy obudowa, wtyczka lub kabel nie są uszkodzone. Nie używać, jeśli występuje uszkodzenie.
- Nie otwierać ładowarki siłą. W przypadku uszkodzenia ładowarkę należy wymienić.
- Ładowarka nagrzewa się podczas ładowania. Nie należy eksploatować jej na łatwopalnym podłożu lub w palnym otoczeniu. Niebezpieczeństwo pożaru.
- Nigdy nie otwierać ogniw akumulatorowych. Niebezpieczeństwo wystąpienia zwarcia.
- W przypadku uszkodzenia akumulatora może dojść do wystąpienia oparów lub wycieku cieczy. W razie przypadkowego kontaktu z nimi splukać wodą i natychmiast udać się do lekarza. Ciecz może spowodować podrażnienia skóry i oparzenia środkiem żrącym.

- Chronić akumulator przed wysoką temperaturą, silnym nasłonecznieniem i ogniem. Niebezpieczeństwo wybuchu.

## Proces ładowania:

W celu ładowania akumulatora włożyć ładowarkę do gniazdka sieciowego. Następnie włożyć wtyczkę kabla ładowarki w gniazdko ładowania nożyc do cięcia trawy i krzewów (rys. 2).

Rozpoczęcie procesu ładowania sygnalizowane jest przez czerwony lampkę kontrolną (X) rys. 2 na końcu uchwytu. W przypadku rozładowanego akumulatora czas ładowania wynosi ok. 3-5 godziny. Po naładowaniu akumulatora elektroniczny układ kontrolny automatycznie wyłącza proces ładowania. Następnie czerwone światło zmienia kolor i światło zielone. To oznacza koniec procesu ładowania jest sygnalizowane. Nadzorowanie czasu ładowania nie jest konieczne.

Ładowarka i rękojeść nagrzewają się podczas ładowania. Jest to zjawisko normalne.

Nie używaj ładowarkę wyjąć z gniazdka sieciowego.

Podczas ładowania akumulatora nie wolno używać urządzenia.

Akumulator należy naładować, jeżeli zauważa się wyraźny spadek mocy podczas cięcia. Dodatkowo wbudowany jest elektroniczny układ zabezpieczający przed głębokim wyładowaniem, chroniący akumulator przed uszkodzeniem. Wyłącza on akumulator po osiągnięciu granicy rozładowania. Nie należy wówczas włączać urządzenia, lecz najpierw naładować akumulator.

## Włączanie i wyłączanie

Blokadę włączenia A (rys. 3) przesunąć do przodu i wcisnąć przelącznik B. Po włączeniu blokada włączenia A nie musi już być przytrzymywana.

W celu wyłączenia zwolnić wyłącznik B.



**Ostrożnie! Nóż porusza się ruchem bezwładnym.**

## Przebrojenie urządzenia / zmiana systemu tnącego

W celu ochrony przed obrażeniami nasunąć na nóż załączoną osłonę noża i używać rękawic ochronnych.

Nacisnąć równocześnie na oba przyciski boczne i zdjąć nóż (ilustracja 5)

Należy usunąć ewentualne zabrudzenia z mechanizmu przekładni.

Przed założeniem noża zastępczego należy lekko nasmarować zespół napędowy uniwersalnym środkiem smarowym dostępnym w handlu, w sposób opisany w rozdziale Konserwacja (rys. 7).

Następnie wprowadzić nóż tnyły tylnym noskiem ustalającym w obudowę nożyc do cięcia trawy w sposób pokazany na rys. 6 i poprzez silny nacisk na płytę podstawową noża zablokować system zatraskowy.

Nie należy koniecznie zwracać uwagi na pozycję napędu mimośrodowego przy wymianie noża. Po włączeniu mimośród przekładni samoczynnie dosuwa się do odpowiedniego wgłębienia noża.

Urządzenie jest teraz gotowe do eksploatacji.

## Instrukcje dotyczące pracy

Przy pomocy nożyc do cięcia krzewów i zarośli można przycinać krzewy ozdobne i drobne krzaki. Urządzenie to nadaje się także do przycinania form, na przykład przy pielęgnacji grobów.

Za pomocą nożyc do trawy można czysto przyciąć obrzeża trawników bądź powierzchnie trawy w miejscach trudnodostępnych.



**Ponieważ urządzenie prowadzi się jedną ręką, należy koniecznie uważać, aby druga ręka nie dostała się w zasięg pracującego noża.**

## Konserwacja (rys. 7)

Nóż należy oczyścić z resztek soków i zanieczyszczeń. Co najmniej raz na sezon należy zdjąć parę noży. Zębnik C oraz tylną część noża D należy ostrożnie naoliwić rzadkim olejem. Silnika oraz pozostałych części oliwić.

Uwaga! Powierzchnie prowadzące noży należy naoliwić, aby dobrze się ślizgały. W przeciwnym razie ma to wpływ na żywotność urządzenia.

W przypadku stępienia noży po długotrwałym ich użytkowaniu należy je wymienić, stosując wyłącznie oryginalne noże wymienne.

Nożyce należy czyścić wyłącznie przy pomocy szczotki lub ścierki. Nigdy nie spryskiwać urządzenia wodą, ani nie zanurzać go w wodzie.

Nóż spryskać po każdym użyciu środkiem pielęgnacyjnym w aerozolu.

Zużyte, tępe noże należy wymienić.

Po użyciu zawsze nasunąć osłonę noży.

Sprawdzić, czy urządzenie nie posiada widocznych usterek i w razie potrzeby zlecić naprawę w autoryzowanym punkcie serwisowym.

## Składowanie

Urządzenie przechowywać zawsze w miejscu suchym i czystym, poza zasięgiem dzieci. Chronić przed mrozem.

## Usuwanie i ochrona środowiska naturalnego



**Należy przestrzegać następujących wskazań dotyczących usuwania baterii i akumulatorów:**



Nie wolno wyrzucać baterii wraz z odpadami z gospodarstwa domowego. Jako konsumenci są Państwo ustawowo zobowiązani do zwrotu zużytych baterii lub akumulatorów.



Pod koniec okresu użytkowania urządzenia należy wyjąć z nich baterie bądź akumulatory, a następnie oddzielnie usunąć.

Zużyte baterie i akumulatory można oddać w lokalnych punktach zbiorczych lub w miejscu zakupu.

Jeżeli urządzenie stanie się niezdatne do użytku lub zbędne, nie należy go w żadnym przypadku usuwać wraz z odpadami z gospodarstwa domowego, lecz w sposób zgodny z przepisami dotyczącymi ochrony środowiska naturalnego.

Urządzenie należy oddać w odpowiedniej placówce utylizacyjnej. Części z tworzywa sztucznego i metalu można tutaj oddzielić i wprowadzić do obiegu recyklingu. Informacji na ten temat udzielają również władze gminy lub miasta.

### **Części zamienne**

Należy stosować wyłącznie oryginalne części zamienne. Części zamienne o nieodpowiedniej jakości mogą uszkodzić urządzenie lub stanowić zagrożenie bezpieczeństwa użytkownika.

## Akkumulátoros fűnyíró és sövényvágó olló

### Tisztelt vevonk!

Annak érdekében, hogy megbízható üzembehelyezést biztosíthassunk, elkészítettük ezt a kezelési utasítást. Amennyiben betartja a következő útmutatásokat, akkor készüléke mindig az Ön meglegedésére fog működni és hosszú élettartamú lesz.

Készülékeinket a szériagyártást megelőzően a legkeményebb körülmények között próbáltuk ki és a gyártás során állandó ellenőrzésnek vetettük alá. Ez nekünk biztonságot nyújt és Önöknek garanciát ad, hogy kiérlelt terméket kapnak.

A muszaki továbbfejlesztés érdekében fenntartjuk a szerkezeti és kivitelezésváltoztatás jogát.

### Tartalom

	<b>Oldal</b>
Ábra	1 - 3
A piktogramok ábrázolása és magyarázata	4 - 7
Műszaki adatok	HU-2
Használati utasítás	HU-3
Általános biztonsági tudnivalók	HU-3
Az akku töltése	HU-7
Be- és kikapcsolás	HU-7
A készülék átalakítása/ a nyírórendszerek cseréje	HU-7
Munkára vonatkozó tudnivalók	HU-8
Karbantartás	HU-8
Tárolás	HU-8
Ártalmatlanítás és környezetvédelem	HU-8
Pótalkatrészek	HU-8
Garanciális feltételek	HU-8
EK megfelelőségi nyilatkozat	
Szerviz	

## Akkumulátoros fűnyíró és sövényvágó olló IGBS 1054 LI

### Műszaki adatok

Akkumulátor üzemi feszültsége	V/DC	7,2
Akkutípus	Ah / Wh	2,2 / 15,8 lítium-ion
Üzemidő	min.	maximális 130* / 175**
Vágómozgások száma	min <sup>-1</sup>	1000
Vágásszélesség *	mm	75
Késhossz **	mm	160
Fonalhosszabbítás **	mm	7,8
Súly	kg	0,600* / 0,650**
Hangteljesítményszint	dB(A)	86
Hangnyomásszint (DIN EN 60745-2-15)	dB (A)	58,4 K3,0 dB (A)
Vibráció (DIN EN 60745-2-15)	m/s <sup>2</sup>	<2,5 K1,5 m/s <sup>2</sup>
<b>Hálózati feltöltő</b>		<b>JLH050900700G</b>
Hálózati feszültség	V~ / Hz	100-240 / 50-60
Feltöltő feszültség	V DC	9
Feltöltő áram	mA	700
Töltési idő	h	körülbelül 3-5 óra

A műszaki változtatások jogát fenntartjuk.

\* Akkumulátoros fűszegélyvágó olló \*\* Akkumulátoros sövényvágó olló

- A feltüntetett rezgésemisszió érték szabványszerű vizsgálati eljárással került bemérésre, és alkalmas más elektromos szerszámokkal való összehasonlításra.
- A feltüntetett rezgésemisszió érték segít felbecsülni a szükséges munkaszünetek számát és időtartamát.
- A valós rezgésemisszió érték az elektromos szerszám használata során a használat mikéntje függvényében különbözhet a feltüntetett értéktől.
- Figyelem: A kéz vérkeringési zavaraival szembeni megelőzés érdekében időben munkaszüneteket kell tartani.
- A vibráció miatti terhelést tartsa a lehető legalacsonyabb szinten. A vibrációs terhelés csökkentő intézkedés például a kesztyűk viselése a szerszám használata közben, és a munkaidő korlátozása. Ezzel kapcsolatban az üzemi ciklus minden elemét figyelembe kell venni (például az az idő, amikor az elektromos szerszám ki van kapcsolva, és az olyan idő, amikor ugyan be van kapcsolva, de terhelés nélkül működik).
- A kezeket és a lábakat mindig tartsa távol a vágószerszámtól, különösen a motor bekapcsolásakor!

 **Figyelem: Zajvédelem! Üzembe helyezés során vegye figyelembe a regionális előírásokat.**

## Használati utasítás

Ez a készülék a csomagban található rátétek egyszerű cseréjével, igény szerint, alakítható át fűnyíró ollóvá, sövénynyíró ollóvá vagy.

### Munkára vonatkozó tudnivalók

A sövényvágó ollóval díszcserjéket és könnyebb bozótokat vághatunk. A készülék formavágáshoz is kitűnően megfelel, így pl. használható sírok ápolásánál.

 A cserjevágó olló nem tudja és nem is hivatott helyettesíteni a sövényvágó ollót.

Kizárólag csekély vastagságú díszcserjék és bozótok körülmetszésére és vágására rendeltetett. Egyéb, vagy ezen túlmenő használat rendeltetésellenesnek számít. Ebből eredő károkért a gyártó/szállító felelősséget nem vállal.

A fűnyíró ollóval a hozzá nem férhető helyeken is pontosan nyírhatók a fűszegélyek illetve a fűfelületek.

Jelen használati utasítás utasításaitól eltérő bárminemű eltérés károsíthatja a gépet, a kezelőre nézve pedig komoly veszélyt jelenthet.

Garanciaigénye megőrzése és a termék-biztonság érdekében kérjük, feltétlenül szíveskedjen figyelembe venni a biztonsági előírásokat.

### Maradék veszélyek

A szerszám szakszerű használata esetén is marad egy bizonyos maradék kockázat, mely nem zárható ki. A szerszám fajtájából, és szerkezetéből a következő potenciális veszélyek vezethetők le:

- Védelem nélküli vágólemezzel való érintkezés (vágási sérülések)
- Járó sövényvágó ollóba történő belenyúlás (vágási sérülés)
- A vágásra váró zöld váratlan, hirtelen mozgása (vágási sérülések)
- Hibás vágófogak elhajítása
- A vágásra váró zöld részeinek elhajítása
- Halláskárosodás, ha nem viselik az előírt

hallásvédőt

- Zöld hulladék részecskéinek belégzése

## Általános biztonsági tudnivalók

**Figyelem!** Valamennyi utasítást el kell olvasni. A lenti utasítások betartása során előkövetett hibák áramütést, égési és/vagy súlyos sérüléseket okozhatnak. A lentiekben alkalmazott „elektromos szerszámgép” fogalom hálózatról (hálózati kábellel) működtetett elektromos szerszámgépekre és akkuval (hálózati kábel nélkül) működtetett elektromos szerszámgépekre vonatkozik.

## JÓL ŐRIZZE MEG EZEKET AZ UTASÍTÁSOKAT.

### 1) Munkahely

a) **Munkaterületét tartsa tisztán és rendezett. A rendetlenség és a megvilágítatlan munkaterületek balesetekhez vezethetnek.**

b) **Ne dolgozzon a készülékkel robbanásveszélyes környezetben, ahol éghető folyadékok, gázok vagy porok találhatóak. Az elektromos szerszámgépek szikrákat hoznak létre, melyek meggyújthatják a port vagy a gőzöket.**

c) **Az elektromos szerszámgép használata közben tartsa távol a gyermekeket és az egyéb személyeket. Ha elvonják a figyelmét, elveszítheti a készülék feletti uralmat.**

### 2) Elektromos biztonság

a) **Kerülje teste érintkezését a földelt felületekkel, mint pl. csövekkel, fűtőtestekkel, tűzhelyekkel és hűtőszekrényekkel. Megrő az áramütés veszélyének kockázata, ha az Ön teste földelve van.**

b) **A készüléket tartsa távol esőtől. Nő az áramütés kockázata, ha víz hatol be az elektromos készülékbe.**

### 3) Személyek biztonsága

a) **Legyen figyelmes, ügyeljen arra, hogy mit csinál és végezze a munkát racionálisan az elektromos szerszám-**

géppel. Ne használja a készüléket, ha fáradt, illetve kábítószerek, alkohol vagy gyógyszerek hatása alatt áll. A készülék használata közben egyetlen figyelmen kívül hagyás is komoly sérülésekhez vezethet.

- b) Hordjon személyi védőfelszerelést és mindig egy védőszemüveget.** A személyi védőfel-szerelés, mint a pormaszk, a csúszásálló biztonsági cipők, a védősisak vagy a hallásvédő visel-ése, az elektromos szerszám gép mindenkor faj-tája és alkalmazása függvényében, csökkenti a sérülések kockázatát.
- c) Kerülje el az akaratlan üzembe helyezést.** Bizonyosodjon meg, hogy az elektromos szerszám ki van kapcsolva, mielőtt a tápellátásra és/vagy az akkumulátorra csatlakoztatja, felemeli vagy szállítja. Balesetekhez vezethet, ha az elektromos szerszám hordozásakor a kapcsolón tartja az ujját, vagy ha bekapcsolt állapotban csatlakoztatja a tápellátásra a készüléket.
- d) A készülék bekapcsolása előtt távolítsa el a beállító szerszámokat vagy a csavarkulcsokat.** A forgó készülék-részekben lévő szerszám vagy kulcs sérülésekhez vezethet.
- e) Ne becsülje magát túl.** Gondoskodjon a stabil álló helyzetről és mindenkor tartsa meg egyen-súlyát. Így váratlan helyzetekben jobban tudja kontrollálni a készüléket.
- f) Viseljen megfelelő ruházatot. Ne viseljen bő ruházatot vagy ékszereket.** Haját, ruházatát és kesztyűit tartsa távol a mozgásban lévő alkotóelemektől. A mozgásban lévő alkotóele-mek behúzzhatják a laza ruházatot, az ékszereket vagy a hosszú haját.
- g) Ha lehetőség van porszívó és porgyűjtő szerkezetek felszerelésére, győződjön meg arról, hogy azok csatlakoztatva vannak és szabályszerűen kerülnek alkalmazásra.** A berendezések alkalmazása csökkenti a por miatti veszélyeztetéseket.

#### 4) Elektromos szerszám gépek gondos kezelése és használata

- a) Ne terhelje túl a készüléket.** Munkájához használja az annak megfelelő elektromos szerszám gépet. A megfelelő elektromos szerszám géppel jobban és biztonságosabban dolgozhat a megadott teljesítménytartományban.
- b) Ne használjon olyan elektromos szerszám gépet, melynek meghibásodott a kapcsolója.** A nem be vagy kikapcsolható elektromos szer-szám gép veszélyes és meg kell javíttatni.
- c) Húzza ki a csatlakozódugót az aljzatból, és/vagy távolítsa el az akkumulátort, mielőtt beállításokat végez a készüléken, tartozékokat cserél, vagy lehelyezi a készüléket.** Ezen óvintézkedés megakadályozza a készülék akaratlan elindulását.
- c) A használaton kívül lévő elektromos szer-szám gépek tárolása gyermekek által el nem érhető helyen történjen.** Ne engedje, hogy olyan személyek használják a készüléket, akik azt nem ismerik és jelen utasításokat nem olvasták el. Az elektromos szerszám gépek veszélyesek, ha azokat tapasztalatlan személyek használják.
- d) A készüléket ápolja gondosan.** Ellenőrizze, hogy a mozgatható alkotóelemek kifogástalanul működjenek, és ne szoruljanak, illetve hogy ne legyenek eltörve vagy olyan mértékben megsérülve alkotóelemek, hogy az csorbítsa a készülék működését. A készülék használata előtt javíttassa meg a sérült alkotóelemeket. Számos baleset okát a rosszul karbantartott elek-tromos szerszám gépek képezik.
- e) A vágószerszámokat tartsa élesen és tisztán.** A gondosan ápoltt, éles vágóélekkel rendelkező vágószerszámok kevésbé szorulnak be és könnyebben vezethetők.
- f) Az elektromos szerszám gépeket, a tartozéko-kat, a behelyezhető szerszámokat stb. alkal-mazza jelen utasítá-soknak megfelelően és úgy, ahogy az e speciális készüléktípus esetében elő**



van írva. Eközben legyen figyelemmel a munkafeltételekre és a kivitelezendő tevékenységre. Az elektromos szerzőgépek rendelkezés szerinti alkalmazásuktól eltérő célra történő használata veszélyes szituációkat teremthet.

## 5) Szerviz

a) Készüléke javításához csak szakképzett szakszemélyzetet és csak eredeti pótalkatrészeket vegyen igénybe. Ezzel biztosított, hogy a készülék biztonságos maradjon.

## 6) A készülékek helyes használata és az akkumulátoros készülékek használata

a) Ellenőrizze le, hogy az akkumulátor behelyezése előtt a készülék ki lett kapcsolva. Az akkumulátor bekapcsolt elektromos készülékbe helyezése (csatlakoztatása) személyi sérüléshez vezethet.

b) Az akkumulátorokat kizárólag a gyártó által ajánlott töltőkben töltsse. Bizonyos típusú akkumulátorok töltésére alkalmas töltő esetében tűz veszélye áll fenn, ha más típusú akkumulátorok töltésére használják.

c) Az elektromos készülékekben mindig csak a hozzájuk való akkumulátorokat töltsse. Más akkumulátorok használata személyi sérüléshez vagy tűzhez vezethet.

d) A nem használt akkumulátorokat irdai gépkapcsoktól, érméktől, kulcsoktól, csavaroktól és más fémtárgyaktól távol tartsa, mert azok az akkumulátor érintkezőinek rövidre zárást okozhatják. Az akkumulátor érintkezői közötti rövidzár égési sérüléseket és tüzet okozhat.

e) Helytelen használat esetén az akkumulátorból folyadék távozhat. Gondosan kerülje el az érintkezést e folyadékkal. Az akkumulátorból kifolyt folyadékkal való véletlenszerű érintkezés esetén az érintett bőrfelületet öblítse le vízzel. Ha az akkumulátor folyadék a szembe kerül, forduljon haladéktalanul orvoshoz. A szívárgó akkumulátor-folyadék

a bőr irritációját vagy égési sérüléseket okozhat.

## Biztonsági tudnivalók sövényvágó ollókhöz:

- Minden testrészt tartson távol a vágókéstől. Járó kés mellett ne kísérelje meg eltávolítani a vágott anyagot vagy megfogni a vágandó anyagot. A beszorult vágott anyagot csak akkor távolítsa el, ha a készülék ki van kapcsolva. A sövényvágó olló használata közben egyetlen figyelmetlen pillanat is súlyos sérülésekhez vezethet.
- A sövényvágó ollót csak nyugalmi állapotban lévő késsel hordozza. A sövényvágó olló szállítása vagy tárolása során mindig húzza fel a védőburkolatot. A készülék gondos használata csökkenti a késekből kiinduló sérülésveszélyt.
- Az elektromos szerszámot csak a szigetelt fogantyúknál fogja, mert a vágókés rejtett áramvezetékekkel kerülhet kapcsolatba. Ha a vágókés feszültség alatt álló vezetékkel érintkezik, akkor a készülék fém alkatrészei feszültség alá kerülhetnek, ami elektromos ütést okozhat.
- A munkálat előtt ellenőrizze, hogy a sövényben nem található-e rejtett tárgy, például drót, stb. Ügyeljen arra, hogy a vágószerszám ne kerüljön érintkezésbe dróttal vagy más fém tárgyakkal.
- Tartsa helyesen az elektromos szerszámot, például a fogantyúknál, ha két fogantyú is rendelkezésre áll. Ha elveszíti uralmát a készülék fölött, akkor sérülések történhetnek.

## Biztonsági utasítások

- Ezt a készüléket tilos csökkent testi, szellemi, illetve érzékelő képességgel rendelkező személyeknek (a gyermekeket is beleértve) illetve a szükséges ismeretek és tapasztalatok hiányában használni, kivéve a biztonságukért felelős személy felügyelete mellett vagy ahasználatra vonatkozó eligazítás után. A gyermekeket felügyelni kell, hogy ne játszassanak a készülékkel.
- Ezt a készüléket tilos csökkent testi, szellemi, illetve érzékelő képességgel ren-

delkező személyeknek (a gyermekeket is beleértve) illetve a szükséges ismeretek és tapasztalatok hiányában használni, kivéve a biztonságukért felelős személy felügyelete mellett vagy a használatra vonatkozó eligazítás után.

- A vágószerszám a kikapcsolás után még mozog.
- Tisztítás előtt kapcsolja ki a készüléket.
- Vigyázat! Az ujjait és lábát tartsa távol a vágási területtől!
- A motort csak akkor kapcsolja be, ha a kezek és a lábak nincsenek a vágószereszközök közelében.
- A készülék használata előtt tisztítsa meg a munkafelületet az idegen anyagoktól és ügyeljen munka közben az idegen anyagokra!
- Szállításhoz eloször mindig kapcsolja ki a készüléket és várja meg, amíg megállnak a kések. Karbantartási és tisztítási munkákat mindig csak kikapcsolt gépen végezzen.
- 16 év alatti fiatalok nem kezelhetik a készüléket.
- Ne engedje a készüléket gyerekeknek olyan személynek használni, aki nem ismeri a használati utasítás tartalmát.
- A törvényi rendelkezések korlátozhatják a felhasználó életkorát.
- Ügyeljen az Ön felelősségére a munkaterületen tartózkodó más személyekkel kapcsolatban.
- Ne használja a sövényvágó ollót mindaddig, amíg más személy, gyermek vagy állat van a közelben.
- A készüléket csak nappali világítás, vagy elegendő erősségű mesterséges fény mellett szabad használni.
- Kerülje a gép használatát, ha más személyek, különösen gyerekek vagy háziállatok vannak a közelben.
- Az ollót rendszeresen ellenőrizni kell, mégpedig kizárólag illetékes javítóműhely által.
- Hordjon megfelelő munkaruhát, tehát védő-szemüveget, fülvédőt, nem siklós zárt lábbelit és védőkesztyűt. ne hordjon széles öltözetet, mert ez a készülék moz-

gó részeibe akadhatnak.

- A gép felülvizsgálatát és karbantartását rendszeresen el kell végeztetni, méghozzá egy illetékes javítóüzemmel.
- Rendszeresen ellenőrizze a késeket, hogy nincsenek-e sérülések rajtuk.
- Ne tartsa az ollót semmiképpen a kések-re állítva, sérülésveszély áll fenn a kések nyugalmi állapotában is.
- Soha ne nyúljon a futó kések közé, hogy eltávolíton idegen testet, vagy ha leblokkolnak a kések.
- Tárolja a készüléket gyermekmentes helyen.
- A sövényvágó olló üzemeltetésének ideje alatt helyezze magát stabil állásba, főképp ha létrát vagy lépcsőket használ.
- Ne használja az ollót, ha a vágófelület megron-gálódott vagy kopott, hanem cseréltesse ki.
- Sose próbáljon üzemeltetni nem komplett készüléket.
- A szállításnál és raktározáskor mindig használja a vágólapvédőt.
- A munka elkezdése előtt ismerkedjen meg a környezettel és az esetleges veszélyekkel, amelyeket a munka során a készülék által kiadott zaj miatt nem kell hogy észrevegyen.
- Kizárólag a gyártó által ajánlott pótalkatrészeket és tartozékokat alkalmazza.
- Vegye figyelembe, hogy maga a gép használója felelős a más személyeket vagy tulajdonukat ért balesetekért vagy az őket fenyegető veszélyekért.
- A gép használata előtt szemrevételezéssel ellenőrizze a sérült, hiányos vagy hibásan felszerelt védőberendezéseket és -borításokat.
- Soha ne használja a gépet sérült borítással vagy védőberendezéssel, illetve borítás vagy védőberendezések nélkül.
- A gép használatának teljes időtartama alatt viseljen szemvédőt, hosszú nadrágot és erős cipőt.
- Rossz időjárási körülmények, különösen villámcsapás veszélye esetén ne használja a gépet.
- Mindig kapcsolja ki a gépet,

- ha felügyelet nélkül hagyja a gépet.
- a gép felülvizsgálata vagy átalakítása előtt.
- idegen tárggyal való érintkezés után.
- minden olyan esetben, ha a gép szokatlannul rezegni kezd.
- **Mindig gondoskodjon arról, hogy a szelőlőzőnyilásokat idegen tárgyaktól tisztán tartsa.**
- **Mindig őrizze meg egyensúlyát, hogy a lejtőkön is minden esetben biztosan tudjon állni. Sétáljon, és ne fusson.**
- **Figyelmeztetés! A veszélyes mozgó alkatrészek egyikét se érintse meg, amíg ki nem kapcsolta a gépet, és az összes veszélyes mozgó alkatrész teljesen le nem állt.**
- **A kezek bizsergése, vagy elzsibbadása a túlzott rezgés jele. Korlátozza a használat idejét, iktasson be elég hosszú szüneteket, ossza fel a munkát több személy között, vagy a készülék hosszabb ideig tartó alkalmazása esetén viseljen rezgés-csillapító védőkesztyűt.**

## Üzembe helyezés előtt

### Az akku töltése

#### Biztonsági tudnivalók:

A készülék kiszállítása előre feltöltött lítium-ion akkuval történik. Az első üzembe helyezés előtt azonban javasoljuk az akku újbóli feltöltését.

- A töltéshez csak a mellékelt töltőt használja, ami speciálisan ezzel az akkuval történő használatra rendeltetett.
- Soha ne használjon más töltőket. Ellenkező esetben tűz- vagy robbanásveszély áll fenn!
- A töltőt soha nem szabad kitenni esőnek vagy nedvességnek. Fennáll az elektromos áramütés veszélye.
- Soha nem szabad védelem nélkül a szabadban tölteni, hanem egy száraz, védett helyen.
- Soha nem szabad a töltővel idegen akkukat tölteni. Fennáll a tűz vagy robbanás veszélye.
- A töltő minden használata előtt ellenőrizni kell sérülések tekintetében a burkolatot, a dugót és a kábelt. Sérülés észrevétele esetén nem használható.
- Tilos a töltő erőszakos kinyitása. Meghibásodás esetén a töltőt ki kell cserélni.
- Töltés közben a töltő felmelegszik. Működtetése könnyen éghető aljzaton vagy éghető környezetben tilos. Tűzveszély!
- Az akkucellák felnyitása tilos. Fennáll a rövidzárlat veszélye.

- Az akku sérülése esetén káros gőzök vagy folyadékok szivároghatnak ki. Véletlen érintkezés esetén vízzel öblítsünk és orvost keresünk fel. A folyadék bőrirritációt vagy felmaródást okozhat.
- Az akkut hőtől, erős napsugárzástól és tűztől óvjuk. Robbanásveszély.

#### Töltésfolyamat:

Az akku töltéséhez a töltőt bedugjuk egy csatlakozó aljzatba. Ezt követően a töltőkábel dugóját bedugjuk a fű- és bozótnyíró olló töltőperselyébe (2 ábra).

A töltésfolyamatot megkezdődését a nyél végén található piros kontroll-lámpa (X) (2 ábra) jelzi. Üres akku esetén a töltési időtartam kb. 3-5 óra. A töltés befejeztével az elektronikus felügyelő szerkezet automatikusan megszakítja a töltésfolyamatot. Aztán a vörös fény színe megváltozik, és zölden világít. Ez volt a végén a töltési folyamatot jelzi. A töltésidő felügyeletére nincs szükség.

A töltő és a készülék nyele töltés közben felmelegsznek, ami normális jelenség.

A töltőt húzza ki a dugaszoló aljzatból, ha nem használja.

Töltés közben a készülék használata tilos.

Utántöltésre mindig akkor van szükség, ha nyírás közben a készülék teljesítményének lényeges csökkenését tapasztalja. Ezen kívül integrált egy mélykisülést megakadályozó elektronikus szerkezet, ami megakadályozza az akku sérülését, és az akkut a kisülési határ elérése esetén kikapcsolja. Ezután már ne kapcsolja be a készüléket, hanem először töltsse fel az akkut.

## Be- és kikapcsolás

A bekapcsolási zárat (3 ábra) előre toljuk és megnyomjuk a B kapcsolót. Bekapcsolás után a bekapcsolási zárat (A) már nem kell tartani.



Kikapcsoláshoz engedje el a kapcsolót (B).

**Vigyázat! A kés késleltetve áll le.**

## A készülék átalakítása/ a nyírórendszerek cseréje

A sérülések elleni védelem érdekében tolja a mellékelt késvédőt a késtre és használjon védőkesztyűt.

A két oldalsó nyomógombot egyidejűleg megnyomjuk és levszedjük a vágókést (5 ábra).

Az e setleg behatolt szennyeződések eltávolítjuk a hajtóműtérből.

A cserekes behelyezése előtt a hajtómű tartományát kereskedelemben kapható univerzális zsírral enyhén beszírozzuk, mint az a „Karbantartás” szakaszban is leírt (7 ábra).

A vágókést - 6 ábrának megfelelően - a hátsó tartóorrall betesszük a fűnyíró burkolatába, majd a kés alaplemezére gyakorolt erős nyomással beugrasztjuk a klikk-rendszer.

Az excenter-hajtómű helyzetére a kés cseréje során

nem kell ügyelni. Bekapcsolásnál a hajtómű-excenter önműködően a vágókés megfelelő kihagyásába ugrik. A készülék ezzel újra üzemkész.

## Munkára vonatkozó tudnivalók

A sövényvágó ollóval díszcserjéket és könnyebb bozótokat vághatunk. A készülék formavágáshoz is kitűnően megfelel, így pl. használható sírok ápolásánál.

A fűnyíró ollóval a hozzá nem férhető helyeken is pontosan nyírhatók a fűszegélyek illetve a fűfelületek.



**Mivel a készüléket egy kézzel vezetjük, kérjük, semmi esetre se vigye a szabad másik kezét a mozgó kés közelébe.**

## Karbantartás (7. ábra)

Tartsa növényi nedvektől és szennyeződéstől tisztán a késeket. A késpárt szezononként legalább egyszer le kell venni, ennek során a fűvet és idegen testeket eltávolítani. Az C hasadéket és a D keshátat elovigyzatosan kenje meg vékonyan zsiradékkal. A motort és egyéb részeket ne kenje.

Vigyázat! A kések csúszórészeit jól meg kell olajozni, hogy megtartsák csúszóképességüket. Olajozatlan csúszórészek hátrányosan befolyásolhatják az állásidőt.

Ha a kések hosszabb használat után élettlenülé válnak, kérjük, azokat kizárólag eredeti pótkésekre cserélje ki.

Az ollót csak kefével vagy ronggyal tisztítsa. A készüléket soha ne fröcskölje le vízzel, illetve soha ne merítse vízbe.

A kést minden használat után ápolósprayvel be kell fújni. Az elkopott tompa késeket ki kell cserélni.

Használat után mindig fel kell tenni a késvédőt.

A készüléket ellenőrizzük nyilvánvaló hiányosságok tekintetében és szükség esetén felhatalmazott szervizben megjavíttatjuk.

## Tárolás

A készülék tárolása mindig száraz, tiszta és gyermekek által el nem érhető helyen történjen. Fagymentes helyen tartandó.

külön hulladékként kell kezelni.

A régi elemeket és akkumulátorokat leadhatja az önkormányzati gyűjtőhelyeken, vagy a kereskedőjénél, ill. a vásárlás helyén.

Ha készüléke egy nap használhatatlanná válik, vagy már nincs rá szüksége, kérjük, semmi esetre se tegye a készüléket a háztartási hulladékok közé, hanem gondoskodjon környezetbarát ártalmatlanításáról.

Kérjük, a készüléket adja le egy hulladékgyűjtő helyen. A műanyag- és fémrészek itt különválaszthatók és újrafelhasználás alá vethetők. Erre vonatkozó felvilágosítást a községi vagy városi önkormányzatoknál is kaphat.

## Pótalkatrészek

Ha kellékekre vagy pótalkatrészekre van szüksége, forduljon a szervizünkhöz.

A készülékkel végzett munkához csak az általunk javasolt kiegészítő alkatrészeket használja. Különben a kezelő vagy a közelében található külső személyek komoly sérüléseket szenvedhetnek, vagy a készülék megsérülhet.

Pótalkatrész rendelése esetén a következő adatokat kell megadni:

- A készülék típusa
- A készülék cikkszám



## Ártalmatlanítás és környezetvédelem

**Kérjük, hogy az elemek/akkumulátorok eltávolításával kapcsolatosan az alábbiakat vegye figyelembe:**



Az elemek/akkumulátorok nem tartoznak a háztartási szeméthez. Önt mint felhasználót a törvény kötelezi arra, hogy az elhasznált elemeket, ill. akkumulátorokat visszaszolgáltassa.



Li-Ion

A készülék élettartamának végén az elemeket ill. akkumulátorokat a készülékből ki kell venni és

## Škare za rezanje trave i grmlja na akumulatorski pogon

### Štovani kupče,

ovu uputu za uporabu smo sastavili da osiguramo pouzdano stavljanje u pogon. Ako se pridržavate sljedećih uputa Vaš uređaj će uvijek raditi na Vaše zadovoljstvo i imati dug vijek trajanja.

Naše uređaje prije serijske proizvodnje isprobavamo pod najstrožim uvjetima, a tijekom proizvodnje se nalaze pod stalnim provjerama. Ovo nam daje sigurnost a Vama jamstvo da ćete uvijek dobiti provjeren proizvod.

U interesu daljeg tehničkog razvoja pridržano je pravo na konstrukcijske i izvedbene promjene.

### Sažetak

Slike	1 - 3
Slike i objašnjenje piktograma	4 - 7
Tehnički podaci	HR-2
Svrha uporabe	HR-3
Opće sigurnosne upute	HR-3
Punjenje akumulatora	HR-6
Uključivanje i isključivanje	HR-7
Pregrađivanje uređaja / zamjena sustava rezanja	HR-7
Upute za rad	HR-7
Održavanje	HR-7
Skладиštenje	HR-8
Odstranjevanje otpadkov in varstvo okolja	HR-8
Rezervni dijelovi	HR-8
Uslovi garancije	HR-8
EG-izjava o konformnosti	
Servis	

### Stranica

1 - 3
4 - 7
HR-2
HR-3
HR-3
HR-6
HR-7
HR-7
HR-7
HR-8
HR-8
HR-8
HR-8

**Škare za rezanje trave i grmlja na akumulatorski pogon IGBS 1054 LI****Tehnički podaci**

Napon akumulatora/pogonski napon	V/DC	7,2
Tip akumulatora	Ah / Wh	2,2 / 15,8 Whlicij ijoni
Pogonsko vrijeme	min.	maksimalno 130* / 175**
Kretanje reza	min <sup>-1</sup>	1000
Širina rezanja *	mm	75
Dužina noža **	mm	160
Jačina reza**	mm	7,8
Težina	kg	0,600* / 0,650**
Razina jačine zvuka	dB(A)	86
Razina zvučnog tlaka (DIN EN 60745-2-15)	dB (A)	58,4 K3,0 dB (A)
Vibracija (DIN EN 60745-2-15)	m/s <sup>2</sup>	<2,5 K1,5 m/s <sup>2</sup>

**Mrežni uređaj / uređaj za punjenje****JLH050900700G**

Mrežni napon	V~ / Hz	100-240 / 50-60
Napon punjenja	V/DC	9
Struja punjenja	mA	700
Vrijeme punjenja iznosi	h	oko 3-5 sati

Tehničke promjene su pridržane.

\* škare za travu      \*\* škare za obrezivanje grmlja

- Naznačena vrijednost vibracija ustanovljena je standardiziranom opremom i može se koristiti kako za usporedbu s drugim električnim aparatima, tako i za privremenu procjenu opterećenja putem vibracija.
- Ovisno o korištenju stroja i njegove opreme, vrijednost vibracija može biti drugačija te biti i viša od one naznačene.
- Potrebno je utvrditi sigurnosne mjere radi zaštite korisnika, na temelju procjene opterećenja kojeg stvaraju vibracije u stvarnim uvjetima korištenja.
- U vezi s tim treba uzeti u obzir sve faze radnog ciklusa, kao na primjer isključivanje ili rad na prazno.
- Opterećenje od vibracija pokušajte zadržati što manjim. Primjeri mjera za smanjivanje vibracijskog opterećenja nošenje su rukavica pri upotrebi alata i ograničavanje vremena rada. Pritom je potrebno uzeti u obzir sve dijelove radnog ciklusa (na primjer vremena u kojima je električni alat isključen i ona u kojima je on uključen, ali radi bez opterećenja).
- Šake i stopala uvijek držite podalje od reznih alata, naročito pri uključivanju motora!

 **Pozor: Zaštita od buke! Prije puštanja u pogon obratite pažnju na regionalne propise.**

## Svrha uporabe

Ovaj se uređaj lakom zamjenom isporučениh nastavaka po potrebi može prenamijeniti u škare za travu, škare za grmlje ili kopaču.

## Upute za rad

Sa škarama za obrezivanje grmlja može se obrezivati ukrasno i lagano grmlje. Ovaj uređaj je prikladan i za oblikovno obrezivanje na pr. kod uređivanja groba.

 Škare za obrezivanje grmlja ne mogu i ne smiju zamjenjivati vrtne škare.

Namijenjene su isključivo za oblikovanje i obrezivanje ukrasnog grmlja male debljine. Svaka druga uporaba nije primjerena. Proizvođač/dobavljač ne odgovara za štetu nastalu zbog neprimjerene uporabe.

Sa škarama za šišanje trave se rubovi travnjaka tj. travnate površine mogu čisto šišati na nepristupačnim mjestima.

Svaka vrsta uporabe, koja odstupa od uputa naznačenih u ovoj uputi za uporabu, može prouzrokovati oštećenja stroja i značiti ozbiljno ugrožavanje poslužitelja.

Za održavanje Vašeg prava na jamstvo i u interesu sigurnosti proizvoda molimo Vas da svakako obratite pozor na sigurnosne propise.

## Druge opasnosti

- Uvijek postoje i druge opasnosti, čak pri pravilnoj uporabi škara za živicu. Dizajn škara za živicu uključuje sljedeće opasnosti:
- Možete doći do kontakta s nezaštićenim nožem (posljedice toga su rezne rane).
- Posezanje ili grabljenje rukama po škarama za živicu dok su uključene (posljedice toga su rezne rane).
- Neočekivani, iznenadni pokreti raslinja koje režete (posljedice toga su rezne rane).
- Izbacivanje ili odbijanje oštećenih zubaca za rezanje.
- Izbacivanje ili odbijanje raslinja koje režete.
- Ozljede sluha ako ne koristite preporučeno sredstvo za zaštitu sluha.

- Udisanje odrezanog raslinja.

## Opće sigurnosne informacije za uporabu električnih alata

**Pozor!** Sve upute se moraju pročitati. Greške prilikom pridržavanja niže navedenih uputa mogu izazvati električni udar, požar i / ili teške ozljede. Pojam „Električni alat“ koji se dalje koristi, odnosi se na električne alata priključene na mrežu (sa mrežnim kablom) i električne alata na akumulatorski pogon (bez mrežnog kabla).

## DOBRO SAČUVAJTE OVE UPUTE.

### 1) Radno mjesto

- a) **Svoje područje rada držite čistim i pospremljenim.** *Nered i neosvijetljeno radno područje može prouzrokovati nezgode.*
- b) **Sa uređajem nemojte raditi u području u kojem postoji opasnost od eksplozija, u kojoj se nalaze goruće tekućine, plinovi ili prašine.** *Električni alati stvaraju iskre, koje mogu zapaliti prašinu ili paru.*
- c) **Djecu i druge osobe za vrijeme korištenja električnog uređaja držite podalje.** *Ako Vam je odvrtačena pozornost možete izgubiti kontrolu nad uređajem.*

### 2) Električna sigurnost

- a) **Priključni utikač punjač mora odgovaraju u utičnicu. Utikač se ni u kom slučaju ne smije izmijeniti. Adapterski utikač nemojte koristiti zajedno sa uređajima koji su zaštitno uzemljeni.** *Nepromijenjeni utikači i odgovarajuće utičnice smanjuju rizik električnog udara.*
- b) **Izbjegavajte kontakt tijela sa uzemljenim površinama kao što su cijevi, grijalice, štednjaci i hladnjaci.** *Postoje povišeni rizik kroz električni udar, ako je Vaše tijelo uzemljeno.*
- c) **Uređaj držite dalje od kiše.** *Prodiranje vode u električni uređaj povećava rizik električnog udara.*

### 3) Sigurnost osoba

- a) **Budite oprezni, pazite na ono što radite i pažljivo postupajte prilikom rada sa električnim alatom. Nemojte raditi sa uređajem, ako ste umorni ili ako stojite pod drogama, alkoholom ili medikamentima. Jedan trenutak nepažnje prilikom korištenja uređaja može dovesti do ozbiljnih ozljeda.**
  - b) **Nosite osobnu zaštitnu opremu i uvijek zaštitne naočale. Nošenje osobne zaštitne opreme kao što je to zaštitna maska protiv prašine, neklizajuće sigurnosne cipele, zaštitna kaciga ili zaštita za sluh, ovisno o vrsti i korištenju električnog alata, smanjuje rizik od ozljeda.**
  - a) **Izbjegavajte nehotično pokretanje. Provjerite je li električni alat isključen prije nego što ga priključite na električnu mrežu i/ili bateriju, prije podizanja ili nošenja. Nošenje električnog alata s prstom na sklopki ili priključivanje uključenog alata na električnu mrežu može uzrokovati nezgode.**
  - c) **Uklonite alate za podešavanje ili odvijanje prije nego uključite uređaj. Alat ili ključ, koji se nalazi u rotirajućem dijelu uređaja, može dovesti do ozljeda.**
  - d) **Nemojte pre nagliti. Pobrinite se za stabilan položaj i uvijek držite ravnotežu. Kroz to uređaj možete bolje kontrolirati u neočekivanoj situaciji.**
  - e) **Nosite prikladnu odjeću. Nemojte nositi široku odjeću ili nakit. Kosu, odjeću i rukavice držite dalje od rotirajućih dijelova. Labava odjeća, nakit ili duga kosa mogu biti zahvaćeni od rotirajućih dijelova.**
  - f) **Ako se može montirati usisivač ili naprava za prihvaćanje uvjerite se, da je ista priključena i da se ispravno koristi. Korištenje tih naprava smanjuje ugrožavanje kroz prašinu.**
- 4) **Pažljivo rukovanje i korištenje električnih alata**
- a) **Nemojte preopterećivati uređaj. Za vaš rad koristite samo za to predviđeni električni alat. Sa odgovarajućim**

*električnim uređaj radite bolje i sigurno u naznačenom području učinka.*

- b) **Nemojte koristiti električni alat čija je sklopka defektna. Električni alat, koji se više ne može uključiti ili isključiti, je opasan i mora biti popravljen.**
  - c) **Izvučite električni utikač iz utičnice i/ili izvadite bateriju prije namještanje uređaja, zamjene dijelova pribora ili odlaganja uređaja. Ta mjera opreza sprječava nehotično pokretanje uređaja.**
  - d) **Nekorištene električne alate pohranite izvan dosega djece. Nemojte dozvoliti da uređaj koriste osobe, koje sa njime nisu upoznate ili koje nisu pročitale upute. Električni alati su opasni ako ih koriste neiskusne osobe.**
  - e) **Uređaj pažljivo njegujte. Kontrolirajte, da rotirajući dijelovi uređaja ispravno funkcioniraju i da nisu zaglavljani, provjerite da li su dijelovi puknuli ili tako oštećeni, da to utiče na funkciju uređaja. Oštećene dijelove dajte popraviti prije korištenja uređaja. Veliki broj nezgoda zasniva ne lošem održavanju električnih uređaja.**
  - f) **Alat za rezanje uvijek držite oštar i čist. Pažljivo njegovani alat za rezanje sa oštrim bridovima se manje zaglavljuje i uvijek se lakše vodi.**
  - g) **Koristite električne alate, pribor, alat itd. prema odgovarajućim uputama i na način, kako je propisano za specijalni tip uređaja. Pri tome obratite pozor na uvjete i vrstu rada koji se treba provesti. Korištenje električnih alata u druge svrhe osim onih namijenjenih može dovesti do opasnih situacija.**
- 5) **Servis**
- a) **Uređaj za popravak prepustite isključivo kvalificiranom stručnom osoblju uz korištenje originalnih zamjenskih dijelova. Time će se osigurati, da sigurnost uređaja ostaje održana.**
- 6) **Rukovanje i uporaba baterijskih alata**
- a) **Prije stavljanja baterije, uvjerite se da je aparat isključen. Stavljanje baterije**



na uključeni električni aparat može prouzročiti nesreće.

**b) Za punjenje baterija koristite samo punjač baterija kojeg preporučuje proizvođač.** Punjači baterija obično su specifični za vrstu baterije; ako ih koristite s drugim vrstama, postoji opasnost od požara.

**c) Koristite samo specifične baterije predviđene za vaš alat.** Uporaba drugih baterija može prouzročiti ozljede i opasnost od požara.

**d) Nekorištenu bateriju držite daleko od uredskih spojnica, sitnog novca, ključeva, čavla, vijaka i drugih malih metalnih predmeta koji bi mogli izazvati kratki spoj na priključcima.** Kratki spoj na priključcima baterije može izazvati izgaranje ili požar.

**e) Baterija u lošem stanju može prouzročiti izlazak tekućine.** Izbjegavajte dodir s tekućinom. U slučaju nehotičnog dodira, isperite vodom. U slučaju dodira tekućine s očima, potražite i savjet liječnika. Tekućina koja izađe iz baterije može prouzročiti nadraženost kože ili opekline.

#### Sigurnosne upute za škare za živicu:

- Sve dijelove tijela držite podalje od noževa. Nikada nemojte pokušati kod hodajućeg noža ukloniti materijal koji se reže ili isti držati. Zaglavljene materijal koji se reže uklonite samo pri isključenom uređaju. Jedan trenutak nepažnje prilikom korištenja škara za živicu može dovesti do teških ozljeda.
- Škare za rezanje živice nosite za ručku pri isključenom nožu. Prilikom transporta ili skladištenja na škare za rezanje živice uvijek navucite zaštitni pokrov. Pažljivo rukovanje sa uređajem smanjuje opasnost od ozljede kroz nož.
- Električni alat držite samo za izolirane površine ručki jer rezni nož može doći u dodir sa skrivenim električnim vodovima. Dodir reznog noža s vodom pod naponom može metalne dijelove uređaja izložiti naponu i uzrokovati električni udar.
- Prije rada pretražite živicu radi skrivenih

predmeta, na primjer žice itd. Pazite na to da rezni alat ne dođe u dodir sa žicom ili drugim metalnim predmetima.

- Električni alat držite ispravno, na primjer objema rukama na ručkama, ako postoje dvije ručke. Gubitak kontrole nad uređajem može uzrokovati ozljede.

#### Upute o sigurnosti

- Ovaj aparat nije namijenjen za uporabu od strane osoba (uključujući djecu) sa smanjenim tjelesnim, osjetilnim ili mentalnim sposobnostima, odnosno bez iskustva i znanja, osim ako ih osoba odgovorna za njihovu sigurnost ne nadzire ili ne uputi na uporabu aparata. Djecu treba nadzirati kako bi se osiguralo da se ne igraju s aparatom.
- Ovaj uređaj nije namijenjen za uporabu osobama sa smanjenim fizičkim, čulnim ili mentalnim sposobnostima, ili osobama koje nemaju dovoljno iskustva i/ili nemaju dovoljno znanja, osim u slučaju, da su pod nadzorom osobe koja je odgovorna za njihovu sigurnost, ili u slučaju da su te osobe primile odgovarajuće upute o pravilnoj uporabi uređaja.
- Rezni alat nastavlja raditi nakon isključivanja uređaja.
- Prije čišćenja morate isključiti uređaj. Pozor! Prste i noge držite izvan reznog područja!
- Motor uključite tek kada su ruke i noge udaljene od reznog alata.
- Prije primjene uređaja s radne površine odstranite sva strana tijela, a tijekom rada pazite na njih!
- Prije transporta isključite uređaj te pričekajte da se nož zaustavi. Održavanje i čišćenje uvijek se obavlja na isključenom uređaju.
- Djeca ispod 16 godina starosti ne smiju rukovati uređajem.
- Upotrebu ovog uređaja nikad ne dopustite djeci i osobama koje nisu pročitale priručnik za rukovanje.
- Zakonski propisi mogu ograničiti starost rukovatelja.
- Uvažite odgovornost prema trećim osobama na području rada.

- Upotrebu škara za rezanje živice izbjegavati, ukoliko se osobe, prije svega djeca, nalaze u blizini.
- Škare za obrezivanje grmlja i trave koristite samo na dnevnom svjetlu ili uz odgovarajuće umjetno osvjetljenje.
- Provjeravanje i održavanje škara treba stručno obaviti. Kod oštećenja zamijenite cijeli nož. Kod oštećenja udarcima potrebna je stručna provjera.
- Izbjegavajte uporabu stroja ako se u blizini nalaze druge osobe, u prvom redu djeca ili kućne životinje.
- Nosite odgovarajuću radnu odjeću kao što su to zaštitne naočale, zaštita za sluh, zatvorene cipele koje se ne kližu i radne rukavice. Izbjegavajte nošenje dodatne odjeće, pošto ona može biti zahvaćena od komada koji se miču.
- Nakon odlaganja škara i prije čišćenja osigurajte da se uređaj ne uključi sam od sebe na pr. aktivacijom uključnog blokatora.
- Stroj valja redovito provjeravati i održavati i te postupke smije obavljati samo ovlaštena servisna služba.
- Škare nikada ne primajte za noževe, opasnost od ozljeda postoji i kod mirovanja noža.
- Ne posežite u pokrenute noževe da biste odstranili strana tijela. Ovo nemojte činiti niti ako noževi zablokiraju.
- Uređaj pohranite na mjestu nedostupnom za djecu.
- Za vrijeme rada sa škarama za rezanje živice uvijek držite sigurno odstojanje, u posebnosti, kada upotrebljavate podnožnice ili ljestve.
- Škare za rezanje živice nemojte upotrebljavati sa oštećenim ili previše istrošenim napravama za rezanje.
- Pobrinite se za to, da su svi zaštitni uređaji i rukohvati namješteni. Nemojte nikada pokušati pustiti u pogon nepotpuni stroj.
- Kod transporta ili skladištenja škara za rezanje živice uvijek upotrebljavajte zaštitu za noževe.
- Prije početka rada pregledajte svoju okolinu i obratite pažnju na moguće opasnosti, koje Vi zbog buke stroja možda ne biste mogli čuti.
- Koristite samo zamjenske dijelove i pribor koje je preporučio proizvođač.
- Imajte na umu da je isključivo korisnik odgovoran za nezgode ili ugrožavanje drugih osoba ili njihove imovine.
- Prije uporabe valja vizualno provjeriti ima li na stroju oštećenih, nedostajućih ili pogrešno montiranih zaštitnih uređaja ili pokrova.
- Nikad ne rabite stroj s oštećenim zaštitnim pokrovom ili uređajem ili bez zaštitnog pokrova ili uređaja.
- Tijekom cijelog razdoblja uporabe stroja valja nositi zaštitu za oči, duge hlače i čvrste cipele.
- Valja izbjegavati uporabu stroja u lošim vremenskim uvjetima, naročito ako u slučaju opasnosti od grmljavine.
- Isključite stroj
  - uvijek kad se stroj ostavi bez nadzora
  - prije provjere ili prenamjene stroja
  - nakon kontakta sa stranim tijelima
  - uvijek kad stroj počne neobično vibrirati
- Uvijek se pobrinite za to da u ventilacijskim otvorima nema stranih tijela.
- Uvijek održavajte ravnotežu kako biste u svakom trenutku imali siguran položaj tijela na padinama. Hodajte, ne trčite.
- Upozorenje! Ne dodirujte pokretne opasne dijelove ako stroj nije isključen i ako se pokretni opasni dijelovi nisu potpuno zaustavili.
- Trnjenje ili mravinjanje u rukama znak su prekomjerne ispostavljenosti vibracijama. Skratite radno vrijeme, uzmite dovoljno duge odmore, porazdijelite rad na druge osobe ili stavite antivibracijske rukavice pri dugotrajnoj uporabi.

### Prije puštanja u pogon

#### Punjenje akumulatora

##### Sigurnosne upute:

Uređaj se isporučuje se unaprijed napunjenim licijijonskim akumulatorom. Ali se preporučuje da se prije prvog puštanja u pogon akumulatori još jednom napune.

- Za to koristite dostavljeni uređaj za punjenje. On je specijalno usklađen na ovaj akumulator.
- Nikada ne koristiti druge punjače. Kroz to postoji opasnost od požara ili eksplozije!
- Uređaj za punjenje uvijek čuvati od kiše ili vlage. Opasnost od električnog udara. - Nikada nezaštićeno puniti na otvorenom već uvijek na suhim i zaštićenim mjestima.
- Sa ovim uređajem za punjenje nikada ne puniti strane akumulatora. Opasnost od požara ili eksplozije.
- Prije svake upotrebe uređaja za punjenje kućište, utičnicu i kabel pregledati na oštećenja. Ne koristiti ako postoji oštećenje.
- Uređaj za punjenje ne otvarati na silu. Uređaj za punjenje se kod postojanja kvara mora zamijeniti.
- Uređaj za punjenje se prilikom postupka punjenja zagrije. Ne koristiti na lako zapaljivoj podlozi ili u zapaljivoj okolini. Opasnost od požara.
- Nikada ne otvarati ćelije akumulatora. Opasnost od kratkog spoja.
- Kod oštećenja akumulatora mogu isticati štetne pare ili tekućine. Kod nenamjernog kontakta mjesto isprati sa vodom i odmah potražiti liječničku pomoć. Tekućina može prouzrokovati nadražaje kože ili nagrizanja.
- Akumulator zaštititi od vrućine, jakog utjecaja sunčanih zraka i vatre. Opasnost od eksplozije.

## Postupak punjenja:

Za punjenje akumulatora utični uređaj za punjenje utaknuti u utičnicu. Nakon toga utičnicu kabela za punjenje utaknuti u kutiju za punjenje škara za šišanje trave i grmlja (slika 2)

Početak postupka punjenja se prikazuje kroz crvena kontrolnu svjetiljku (X), slika 2 na kraju ručke. Kod praznog akumulatora vrijeme punjenja iznosi cca. 3-5 sata. Nakon završetka punjenja elektronski nadzor automatski isključuje postupak punjenja. Onda crveno svjetlo mijenja boju i svjetlo zelene. To je označilo kraj procesa punjenja javlja. Nadzor vremena punjenja nije potreban.

Uređaj za punjenje i ručka uređaja se prilikom postupka punjenja zagriju. To je normalno.

Kada se uređaj za punjenje ne koristi, isti iskopčati iz utičnice.

Za vrijeme postupka punjenja se uređaj ni u kom slučaju ne smije koristiti.

Akumulator se treba napuniti, kada se osjeti znatno popuštanje učinka pri rezanju. Dodatno je ugrađena elektronska zaštita od totalnog pražnjenja, koja sprječava oštećenje akumulatora. Ista akumulator isključuje po dostizanju granice pražnjenja. Uređaj nakon toga više nemojte uključivati, već najprije napunite akumulator.

## Uključivanje i isključivanje

Zapor uključivanja A (slika 3) pomaknuti prema naprijed i pritisnuti sklopku B. Nakon uključivanja se zapor za uključivanje A više ne mora držati. Za isključivanje pustiti sklopku B.



**Oprez! Nož se još naknadno pokreće.**

## Pregrađivanje uređaja / zamjena sustava rezanja

Za zaštitu od ozljeda utaknite dostavljenu zaštitu za noževе preko noža i koristite zaštitne rukavice.

Obadvije bočne tipke istovremeno pritisnuti i izvaditi nož za rezanje (slika 5).

Iz prostora pogona izvadite eventualnu prljavštinu.

Prije umetanja zamijenjenog noža malo podmazati područja pogona sa univerzalnim mazivima, koje se može dobiti u trgovini, kako je opisano u odlomku održavanje (slika 7).

Nož škara uvesti sa stražnjim držačem u kućište škara za šišanje trave kao što je prikazano na slici 6 i snažnim pritiskanjem na osnovnu ploču noža uklopiti u klk sustav.

Kod zamjene noža se ne mora paziti na položaj ekscentričnog pogona. Prilikom uključivanja ekscentar pogona se samostalno namješta u odgovarajući izrez noža za rezanje.

Uređaj je sada spreman za pogon.

## Upute za rad

Sa škarama za obrezivanje grmlja može se obrezivati ukrasno i lagano grmlje. Ovaj uređaj je prikladan i za oblikovno obrezivanje na pr. kod uređivanja groba.

Sa škarama za šišanje trave se rubovi travnjaka tj. travnate površine mogu čisto šišati na nepristupačnim mjestima.



**Kako je uređaj namijenjen za korištenje jednom rukom, slobodnu ruku ne prinosite u blizinu pokrenutog noža.**

## Održavanje (slika 7)

Očistite nož od biljnih sokova i prljavštine. Par noževa potrebno je u sezoni skinuti najmanje jedanput. Kod toga treba odstraniti ostatke biljaka i stranih tijela. Pogonski zupčanik C i poleđinu noža D oprezno podmazati tankim slojem maziva. Ne podmazivati motor i druge dijelove.

Pozor! Klizne površine noževa se moraju nauljiti zbog održavanja klizne sposobnosti. Nepodmazane klizne površine mogu negativno utjecati na izdržljivost.

Kada se noževi nakon dulje uporabe zatupe, molimo zamijenite ih samo originalnim zamjenskim noževima.

Škare čistite samo četkom ili krpom. Uređaj ne vlažite vodom i ne potapajte ga u nju.

Nož nakon svake uporabe obraditi sa sprejem za njegu.

Zamijeniti ishabane tupe noževе.

Nakon uporabe navući zaštitu za nož.

Uređaj pregledati na vidljive nedostatke i u danom

slučaju iste dati popraviti u ovlaštenom servisu.

## Skladištenje

Uređaj uvijek čuvati na suhom, čistom mjestu izvan dometa djece. Skladištiti sigurno od mraza.

## Odstranjivanje otpadkov in varstvo okolja

 **Molim uvažavajte sljedeće upute o odstranivanju akumulatora:**



Iskorišteni akumulatori ili baterije ne spadaju u kućne otpatke. Kao potrošač imate zakonsku obvezu vraćanja istrošenih baterija odnosno akumulatora.



Pri koncu vijeka trajanja Vašeg uređaja morate baterije odnosno akumulatore izvaditi iz uređaja i odložiti ih na posebno mjesto.

Prije vraćanja stare akumulatore morate isprazniti i osigurati od kratkog spoja. Stare akumulatore možete predati na mjesna odlagališta ili kod Vašeg trgovca odnosno mjesta prodaje.

Kadar Vaša naprava nekega dne postane neuporabna ali je ne potrebujete već, Vas prosimo, da naprave na noben način ne vržete med gospodinjske odpadke, temveč jo odstranite okolju primerno. Prosimo, da napravo oddate na mestu za zbiranje odpadkov. Tam bodo plastične in kovinske dele lahko ločili in jih dali reciklirati. Tozadevne informacije dobite tudi pri Vaši občinski ali mestni upravi.

## Rezervni dijelovi

Trebaju li vam pribor ili rezervni dijelovi, obratite se našoj servisnoj službi.

Za rad s ovim uređajem nipošto ne upotrebljavajte rezervne dijelove koje naša tvrtka ne preporučuje. U suprotnom se rukovatelj ili druge osobe u blizini mogu teško ozlijediti ili se uređaj može oštetiti.

Pri naručivanju rezervnih dijelova navedite sljedeće podatke:

- Tip uređaja
- Broj artikla uređaja

**ikra GmbH**  
**Schlesierstraße 36**  
**D-64839 Münster / Altheim**

## **JAMSTVO**

Za ovaj uređaj dajemo, bez obzira na obveze trgovca iz kupovnog ugovora, krajnjem potrošaču slijedeće jamstvo:

Vrijeme trajanja jamstva iznosi 24 mjeseca, a počinje prodajom uređaja što se dokazuje originalnim računom. Iz jamstva su isključeni potrošni dijelovi i štete koje nastanu uporabom neispravnih dodatnih dijelova, popravaka sa neoriginalnim dijelovima, primjene sile, udara i loma kao i nasilnog preopterećenja motora.

Jamstvo na zamjenu odnosi se samo na neispravne dijelove, a ne na kompletne uređaje. Popravak u jamstvenom roku smije provesti samo ovlaštenu servis ili servisna služba proizvođača. U slučaju zahvata od strane neovlaštenih servisa, jamstvo više ne vrijedi.

Troškove poštarine, pošiljke i vezane troškove snosi kupac.

<b>Proizvod</b>	<b>Tvornički broj</b>
<b>Datum prodaje</b>	

### **SERVIS:**

**VAR - ERCO d.o.o.**  
Stipana Vilova 14A  
HR – 10090 ZAGREB

Tel. +00385 91 571 3164  
Fax +00385 1 3454 906

## Akumulatorske škarje za travo in grmičevje

### Spoštovani kupec,

Da bi zagotovili zanesljiv in varen zagon, smo sestavili to navodilo za uporabo. Če boste upoštevali naslednje napotke, bo vaša naprava delovala vedno v vaše zadovoljstvo in bo imela visoko življenjsko dobo.

Naše naprave se pred serijsko izdelavo preizkusijo pod najtežjimi pogoji, med proizvodnjo pa jih stalno preverjamo. To nam daje gotovost, vam pa jamstvo, da vedno dobite neoporečen izdelek.

V interesu tehničnega razvoja si pridružujemo pravico do konstrukcijskih in izvedbenih sprememb.

<b>Kazalo</b>	<b>Stran</b>
Slika	1 - 3
Razlaga opozorilnih znakov na napravi	4 - 7
Tehnični podatki	SI-2
Namen uporabe	SI-3
Splošna varnostna navodila	SI-3
Polnjenje akumulatorja	SI-7
Vklop in izklop	SI-7
Predelava naprave / zamenjava sistemov rezil	SI-7
Navodila za delo	SI-7
Vzdrževanje	SI-7
Skladiščenje	SI-8
Odstranjevanje odpadkov in varstvo okolja	SI-8
Rezervni deli	SI-8
Garancijski pogoji	SI-8
ES Izjava o skladnosti	
Service	

**Akumulatorske škarje za travo in grmičevje IGBS 1054 LI****Tehnični podatki**

Napetost akumulatorja / obratovalna napetost	V/DC	7,2
Tip akumulatorja	Ah / Wh	2,2 / 15,8 / litijev ionski akumulator
Trajanje obratovanja	min.	maksimalna 130* / 175**
Nazivnem številu vrtljajev n <sub>0</sub>	min <sup>-1</sup>	1000
Širina striženja *	mm	75
Dolžina striženja **	mm	160
Debelina striženja **	mm	7,8
Teža	kg	0,600* / 0,650**
Nivo jakosti zvoka	dB (A)	86
Raven zvočnega tlaka (DIN EN 60745-2-15)	dB (A)	58,4 K=3,0 dB (A)
Vibracije (DIN EN 60745-2-15)	m/s <sup>2</sup>	<2,5 K=1,5 m/s <sup>2</sup>
<b>Polnilnik</b>		<b>JLH050900700G</b>
Napetost omrežja	V ~ / Hz	100-240 / 50-60
Napetost polnjenja	V/DC	9
Tok polnjenja	mA	700
Trajanje polnjenja	h	približno. 3 - 5 ure

Pridržujemo si pravico do tehničnih sprememb.

\* Akumulatorske škarje za travo      \*\* Akumulatorske škarje za grmičevje

- Navedena vrednost vibracijskih emisij je bila izmerjena po običajnem testnem postopku, zato jo lahko uporabimo za primerjavo z drugim električnim orodjem.
- Navedena vrednost vibracijskih emisij se lahko uporabi za oceno količin in dolžin ter dolžine obveznih delovnih premorov.
- Dejanska vrednost vibracijskih emisij, v času dejanske uporabe električnega orodja, se lahko od navedene vrednosti razlikuje odvisno od tega, na kak način se električno orodje uporablja.
- Opozorilo: Zaradi zaščite pred motnjami krvnega obtoka v rokah, do katerih prihaja zaradi vibracij, mora uporabnik v svoje delo vključiti tudi reden premor.
- Zagotovite čim manjše obremenitve zaradi tresljajev. Ukrepi za zmanjšanje obremenitev zaradi tresljajev sta npr. uporaba rokavic med uporabo izdelka in omejitve trajanja uporabe. Pri tem je treba upoštevati vse dele obratovalnega cikla (npr. čas, ko je električno orodje izklopljeno, in čas, ko sicer deluje, vendar brez obremenitve).
- Rok in nog nikoli ne približujte električnemu orodju, zlasti ob vklopu motorja.

 **Pozor Zaščita pred hrupom ! Ob začetku obratovanja pazite na regionalne predpise.**

## Namen uporabe

Po potrebi lahko to napravo z enostavno zamenjavo priloženih nastavkov uporabljate kot škarje za travo, škarje za grmičevje ali kot grebljo.

## Navodila za delo

Z rezalnikom za grmičevje se lahko reže okrasno grmičevje in majhni grmi. Ta aparat je primeren tudi za oblikovanje kot npr. pri vzdrževanju grobov.

 Škarje za travo in grmičevje ne morejo in naj ne bi nadomeščale škarij za živo mejo.

Te škarje so namenjene izključno za obrezovanje in rezanje okrasnih grmov in drobnega grmičevja. Neka druga uporaba ali uporaba, ki presega te zmogljivosti, ni v skladu z namenom uporabe. Za škodo, ki je posledica take uporabe, proizvajalec/dobavitelj ne jamči.

S škarjami za travo lahko obrezujete robove travnikov oz. travnatih površin na nedostopnih mestih.

Vsakršna vrsta uporabe, ki odstopa od napotkov v tem navodilu za uporabo, lahko povzroči škodo na napravi in predstavlja resno nevarnost za osebo, ki napravo upravlja.

Za ohranitev pravice iz garancije in v interesu varnosti izdelka prosimo, da nujno upoštevate varnostne predpise. Pogojeno s konstrukcijo vseh preostalih rizikov ni mogoče popolnoma izključiti.

## Druge nevarnosti

Druge nevarnosti vedno obstajajo, če tudi škarje za grmičevje uporabljate pravilno. Oblika in sestavni deli škarij lahko povzročijo naslednje nevarnosti:

- Lahko se dotaknete nezaščitenega rezila (ureznine).
- Prijeti škarje med delovanjem (ureznine).
- Nepričakovano in hitro premikanje rastline, ki jo režete (ureznine).

- Izmet poškodovanega zoba škarij.
- Izmet dela rastline, ki jo režete.
- Poškodbe sluha, če ne uporabljate zaščite za sluh.
- Vdihavanje odrezanega materiala.

## Splošna varnostna navodila za električno orodje

**Pozor!** Prebrati je treba celotna navodila. Napake pri upoštevanju navodil, navedenih v nadaljevanju, lahko povzročijo udar električnega toka, požar in/ali hude poškodbe. V nadaljevanju uporabljeni pojem „električno orodje“ se nanaša na električno orodje na omrežni pogon (s kablom za priključitev na omrežje) in na električno orodje na akumulatorski pogon (brez kabla za priključitev na omrežje).

## TA NAVODILA DOBRO SHRANITE.

### 1) Delovno mesto

- a) Vzdržujte red in čistočo na delovnem mestu.** *Nered in neosvetljeno delovno mesto lahko povzročita nesrečo.*
- b) Aparata ne uporabljajte v okolju, kjer so gorljive tekočine, plini ali prah in obstaja nevarnost eksplozije.** *Električni aparati proizvajajo iskre, ki lahko zanetijo prah ali hlape.*
- c) Med delom aparat zavarujte pred dostopom otrok ali drugih oseb.** *Zaradi odvratanja pozornosti lahko izgubite nadzor nad aparatom.*

### 2) Varovanje pred električnim udarom

- a) Električni vtič aparata se mora prilegati vtičnici.** *Vtiča v nobenem primeru ne poskušajte spreminjati. Prilagojenih vtičev ne uporabljajte skupaj z ozemljenimi aparati. Nespremenjen vtič in ustrezna vtičnica zmanjšata nevarnost električnega udara.*
- b) Izogibajte se telesnemu stiku z ozemljenimi deli, kot so cevi, radiatorji, štedilniki in hladilniki.** *Če je telo ozemljeno, obstaja velika nevarnost električnega udara.*
- c) Aparat zavarujte pred dežjem in mokroto.** *Vdor vode v električni aparat pove-*



ča nevarnost električnega udara.

- d) **Električnega kabla ne uporabljajte za druge namene, na primer za nošenje ali dvigovanje aparata ter za odstranjevanje vtiča iz vtičnice. Kabel zavarujte pred vročino, oljem, ostrimi robovi ali gibljivimi deli aparata. Poškodovan ali zapleten kabel poveča nevarnost električnega udara.**
- e) **Pri delu z električnim orodjem na prostem uporabljajte samo podaljške, ki so primerni za uporabo na prostem. Uporaba ustreznih podaljškov zmanjša nevarnost električnega udara.**

### 3) Varnost oseb

- a) **Med delom z električnim orodjem bodite pozorni in pazljivi. Aparata ne uporabljajte, če ste utrujeni ali pod vplivom drog, alkohola ali zdravil. Že trenutek nepazljivosti med delom lahko povzroči resne poškodbe.**
- b) **Uporabljajte osebno zaščitno opremo in vedno nosite zaščitna očala. Uporaba osebne zaščitne opreme, na primer dihalne maske, nedrsečih čevljev, čelade ali zaščite za sluh, zmanjša tveganje poškodb.**
- c) **Preprečite nepredvidljivo delovanje. Prepričajte se, da je električna naprava izključena, preden jo priključite na električno napajanje in/ali priključite akumulatorsko baterijo, preden napravo dvignete ali jo prenašate. Če imate med prenašanjem električnega orodja prst na stikalu oziroma če je orodje vključeno in ga priključite na električno napajanje, lahko pride do nesreče.**
- d) **Preprečite nedozvoljen zagon aparata. Pred vstavljanjem električnega vtiča v vtičnico se prepričajte, da je stikalo na položaju »IZKLOP«. Držanje prsta na stikalu med nošenjem aparata ali priključitev vključenega aparata na električno omrežje lahko povzroči nesrečo.**
- e) **Pred vklopom aparata odstranite orodja za nastavljanje ali vijачne ključe. Orodje ali ključ, ki sta na vrtečem delu orodja, lahko povzročita poškodbe.**
- f) **Ne precenjujte se. Poskrbite za varno**

*stojišče in ohranjajte ravnotežje, kajti samo tako boste v nepredvidenih situacijah imeli boljši nadzor nad aparatom.*

- g) **Nosite ustrezna oblačila. Ne nosite ohlapnih oblek ali nakita. Lase, oblačila in rokavice zavarujte pred gibljivimi deli, ki bi jih lahko zgrabili.**
- h) **Če obstaja možnost priključka naprav za sesanje in zbiranje prahu, se pred vklopom aparata prepričajte, da so te naprave pravilno priključene. Uporaba takšnih naprav zmanjša nevarnosti zaradi prahu.**

### 4) Pravilna uporaba električnih orodij

- a) **Aparata nikoli ne preobremenite. Za posamezno delo uporabite pravo orodje. Delo bo boljše in varnejše z ustreznim orodjem v navedenem območju zmogljivosti.**
- b) **Ne uporabljajte električnega orodja s poškodovanim stikalom. Električni aparat, ki ga ni mogoče vklopiti ali izklopiti, je nevaren in ga je treba popraviti.**
- c) **Vtič izvlecite iz vtičnice in/ali odstranite akumulatorsko baterijo, preden nastavljate napravo, zamenjate dele naprave ali preden želite pospraviti napravo. Ti previdnostni ukrepi preprečujejo nepredvideni zagon naprave.**
- c) **Električne aparate, ki jih ne boste uporabljali, shranite na mesto, ki je nedostopno otrokom. Osebe, ki z uporabo aparata niso seznanjene, ali niso prebrale navodil za uporabo, aparata ne smejo uporabljati. Električni aparati so nevarni, če jih uporabljajo neizkušene osebe.**
- d) **Aparat skrbno vzdržujte. Preverite, ali gibljivi deli pravilno delujejo, ali so zlomljeni in tako poškodovani, da aparat ne deluje pravilno. Pred uporabo aparata je treba poškodovane dele zamenjati. Veliko nesreč se namreč zgodi zaradi slabo vzdrževanih električnih aparatov.**
- e) **Poskrbite, da so rezila ostrina in čista. Skrbno vzdrževana rezila z ostrimi robovi se redkeje zagozdijo in jih je lažje voditi.**
- f) **Električni aparat, opremo in orodje uporabljajte v skladu z ustreznimi na-**

vodili za uporabo. Pri tem upoštevajte tudi delovne pogoje in dejavnost, ki jo izvajate. Napačna uporaba električnih aparatov lahko povzroči nastanek nevarnih situacij.

## 5) Servis

a) **Pri stroj nechte opravovat jenom kvalifikovanému personálu a pouze s použitím originálních náhradních dílů. Tím bude zaručené, že bezpečnost přístroje zůstane zachovaná.**

## 6) Primerno rokovanje in uporaba orodij z akumulatorskim pogonom

a) **Zagotovite, da je naprava izključena, preden vstavite akumulator. Vstavitev akumulatorja v vklopljeno napravo lahko povzroči nesrečo.**

b) **Za polnjenje akumulatorja uporabite le polnilnik, ki ga priporoča proizvajalec. Polnilne naprave so navadno narejene za določen tip akumulatorja; če z njim polnite druga akumulator, lahko pride do požara!**

c) **Uporabite le akumulator, ki je narejen za vašo napravo. Uporaba drugih akumulatorjev lahko povzroči poškodbe ali požar.**

d) **Neuporabljen akumulator naj ne bo v bližini sponk za papir, kovancev, ključev, žebeljev, vijakov in drugih manjših kovinskih predmetov. Kratek stik kontaktov akumulatorja lahko povzroči požar in opekline!**

e) **Nepravilna uporaba lahko povzroči iztekanje tekočine akumulatorja. Ne dotikajte se tekočine akumulatorja. V primeru dotika morate to mesto sprati z vodo. Če tekočina pride v oči, takoj obiščite zdravnika. Iztekajoče tekočina akumulatorja lahko povzroči srbenje in opekline.**

## Varnostna navodila za škarje za živo mejo:

- **Dele telesa zavarujte pred rezili. Pri premikajočem se rezilu ne poskušajte odstranjevati rezanega materiala ali materiala, ki ga želite rezati, ne držite. Zagoden rezan material odstranjujte samo**

**pri izklopljeni napravi. En sam trenutek nepazljivosti pri uporabi škarij za živo mejo lahko vodi do povzročitve hudih poškodb.**

- **Škarje za živo mejo nosite za ročaj pri stoječem rezilu. Pri transportu ali shranjevanju škarij za živo mejo vedno natakните zaščitni pokrov. Skrbno ravnanje z napravo zmanjšuje nevarnost za povzročitev poškodb zaradi rezila.**
- **Električno orodje držite za izolirane primjalne površine, ker lahko škarje pridejo v stik z upognjenim omrežnim kablom. Stik moža z vodnikom, ki prevaja elektriko, lahko kovinske dele izpostavi elektriki in povzroči električni udar.**
- **Pred začetkom dela živo mejo preiščite zaradi morebitnih skritih predmetov, npr. žice ipd. Bodite previdni, da rezilo ne pride v stik z žico ali drugimi kovinskimi predmeti.**
- **Pravilno držite električno orodje, npr. z obema rokama za ročaja, če je izdelek opremljen z dvema ročajema. Če izgubite nadzor nad napravo, lahko pride do poškodb.**

## Varnostni napotki!

- **Ta naprava ni namenjena uporabi s strani oseb (vključno otrok) z omejenimi telesnimi, zaznavnimi ali duševnimi sposobnostmi ali s pomanjkanjem izkušenj in/ali znanja, razen če jih pri tem nadzira oseba, ki je odgovorna za njihovo varnost, ali pa so od nje prejele navodila za uporabo naprave. Nadzorujte otroke in zagotovite, da se ne igrajo z napravo.**
- **Ta naprava ni namenjena za uporabo osebam z zmanjšanimi fizičnimi, senzoričnimi ali mentalnimi sposobnostmi, ali osebam, ki nimajo dovolj izkušenj in/ali nimajo dovolj znanja, razen v primeru, da so pod nadzorom osebe, ki je odgovorna za njihovo varnost, ali pa v primeru, da so prejeli ustrezna navodila o pravilni uporabi te naprave.**
- **Rezilo po izklopu naprave še nekaj časa deluje.**
- **Pred čiščenjem morate napravo izklopiti.**
- **Pozor! Pazite, da prsti in noge ne zaidejo v rezalno področje!**
- **Motor vklopite šele, ko ste roke in noge**

- odmaknili od rezilnih delov aparata.
- Pred uporabo naprave očistite tujke z delovnega področja, med delom pa bodite pozorni na tujke!
  - Pred transportom vedno najprej izklopite napravo in počakati, da se rezila zaustavijo. Vzdrževalna in čistilna dela opravljajte vedno samo na izklopljeni napravi.
  - Mladostniki, mlajši od 16 let, ne smejo upravljati naprave.
  - Naprave naj nikoli ne uporabljajo otroci ali osebe, ki niso seznanjene z navodili za uporabo.
  - Skladno z zakonskimi določili je morda starost uporabnika omejena.
  - Upoštevajte odgovornost nasproti tretjim osebam na delovnem področju.
  - Izogibajte se uporabi škarij za živo mejo, če se v bližini nahajajo osebe, predvsem otroci.
  - Naprave ne uporabljajte, ko so v bližini osebe, še posebej otroci, ali domače živali.
  - Škarje se morajo strokovno vzdrževati in preverjati. Rezilo se sme v primeru poškodbe zamenjati samo kompletno. V primeru poškodb zaradi udarcev je brezpogojno potrebno strokovno preverjanje.
  - Škarje je treba redno kontrolirati in sicer samo pri neki za to pristojni servisni delavnici.
  - Napravo mora pristojna servisna služba redno preverjati in vzdrževati.
  - Po odlaganju škarij in pred čistilnimi deli morate npr. z aktiviranjem zapore proti vklopu zagotoviti, da se naprava ne more samodejno vključiti.
  - Rezilo se mora redno preverjati glede morebitnih poškodb.
  - Škarij v nobenem primeru ne držite na rezilu, nevarnost poškodb obstaja celo v primeru, ko rezila mirujejo.
  - Nikoli ne segajte v tekoča rezila, da bi odstranili tujke, ali v primeru, da rezila blokirajo. Vedno najprej izklopite aparat in potem vzemite akumulatorsko baterijo iz aparata.
  - Pred vsemi vzdrževalnimi deli in oskrbi aparata najprej odstranite akumulator.
  - Napravo hranite tako, da je zavarovana pred otroki.
  - Pri delu z aparatom se vedno postavite v varen položaj, posebno, če uporabljate stopnice ali lestev.
  - Škarij za živo mejo ne uporabljajte s poško-dovanim ali preveč obrabljenim rezilom.
  - Nikoli ne poskušajte spraviti v pogon nekega aparata, ki ni neoporečno popoln.
  - Pri transportu ali skladiščenju škarij vedno uporabljajte ščitnik za rezilo.
  - Pred začetkom dela spoznajite svojo okoličico in pazite na možne nevarnosti, ki jih zaradi hrupa stroja mogoče ne bi mogli slišati.
  - Uporabljajte samo nadomestne dele in opremo, ki jo priporoča proizvajalec.
  - Upoštevajte, da je za nezgode ali nevarnosti za druge osebe ali njihovo lastnino odgovoren uporabnik.
  - Pred uporabo stroj pregledajte, če je poškodovan, če je pomanjkljiv in preverite, če so varovala in pokrovi napačno nameščeni.
  - Stroja nikoli ne uporabljajte s poškodovanim pokrovom ali varovalom oziroma brez pokrova ali varoval.
  - Med uporabo stroja morate uporabljati zaščitna očala, dolge hlače in primerno obutev.
  - Izogibajte se uporabi stroja v slabih vremenskih pogojih, še posebej takrat, ko obstaja nevarnost udarov strel.
  - Stroj vedno izključite,
    - če ga pustite brez nadzora;
    - pred preverjanjem ali spreminjanjem nastavitvev stroja;
    - po stiku s tujimi predmeti;
    - vedno, ko se stroj začne nenavadno tresiti.
  - Vedno poskrbite, da so prežračevalne odprtine čiste in v njih ni tujih predmetov.
  - Vedno ohranajte ravnotežje, da zagotovite stabilnost na naklonih. Hodite, ne tecite.
  - Opozorilo! Ne dotikajte se premikajočih nevarnih delov, preden ne izključite stroja in dokler se premični nevarni deli povsem ne zaustavijo.
  - Ščemenje ali omrtničenost dlani je znak prekomernih vibracij. Omejite čas uporabe.

**be, opravite dovolj dolge premore med delom, delo razporedite med več ljudi ali uporabite proti-vibracijske rokavice, kadar boste orodje uporabljali dlje časa.**

## Pred začetkom uporabe

### Polnjenje akumulatorja

#### Varnostna opozorila:

Naprava je že dobavljena s predhodno napolnjenim litijevim ionskim akumulatorjem. Vendar pa priporočamo, da akumulator pred prvo uporabo še enkrat napolnite.

- V ta namen uporabite samo zraven dobavljeni polnilnik. Ta je poseben usklajen s tem akumulatorjem.
- Nikoli ne uporabljajte drugih polnilnikov. Zaradi tega obstaja nevarnost požara ali eksplozije!
- Polnilnik vedno hranite stran od dežja ali vlage. Nevarnost udara električnega toka.
- Nikoli ne polnite nezaščiteno na prostem, temveč na suhem, zaščitenem mestu.
- S tem polnilnikom nikoli ne polnite drugih akumulatorjev. Nevarnost požara ali eksplozije.
- Pred vsako uporabo polnilnika prekontrolirajte, da ohišje, vtič in kabel niso poškodovani. Ne uporabljajte, če obstaja kakšna poškodba.
- Polnilnika ne odpirajte na silo. V primeru okvare je treba polnilnik zamenjati.
- Polnilnik se pri postopku polnjenja segreje. Ne uporabljajte ga na lahko vnetljivi podlagi ali v vnetljivem okolju. Nevarnost požara.
- Celic akumulatorja nikoli ne odpirajte. Nevarnost kratkega stika.
- Pri poškodbah akumulatorja lahko iztekajo škodljivi hlapi ali tekočine. Pri nenamernem stiku sperite z obilo vode in takoj poiščite zdravniško pomoč. Tekočina lahko povzroči draženje kože in razjede.
- Akumulator zavarujte pred vročino, močno sončno svetlobo in ognjem. Nevarnost eksplozije.

#### Postopek polnjenja:

Za polnjenje polnilnik z vtičem vtaknite v vtičnico. Nato vtič kabla polnilnika vtaknite v polnilno dozo škarij za travo in grmovje (sl. 2).

Začet postopek polnjenja je prikazan z rdeča kontrolno lučko (X) sl. 2 na koncu ročaja. Pri praznem akumulatorju znaša trajanje polnjenja približno 3-5 ure. Po končanem polnjenju elektronska kontrola postopek polnjenja avtomatsko izklopi. Nato rdeča luč spreminja barvo in luči zeleno. To je pomenilo konec polnjenja se signalizira. Časa polnjenja ni potrebno nadzorovati.

Polnilnik in ročaj naprave se pri postopku polnjenja segrejeta. To je normalno.

Če polnilnika ne uporabljate, ga odstranite iz vtičnice.

Med postopkom polnjenja se naprave ne sme uporabljati.

Akumulator je treba ponovno napolniti, ko opazite zmanjšanje zmogljivosti pri rezanju. Dodatno je integrirana elektronska zaščita pred popolnim izpraznjenjem, ki preprečuje okvare akumulatorja. Le-

ta akumulator pri dosegu meje izpraznjenja izklopi. Po tem naprave več ne vklopljajte, vendar najprej napolnite akumulator.

## Vklop in izklop

Blokado vklopa A (sl. 3) potisnite naprej in pritisnite stikalo B. Po vklopu naprave blokade vklopa A ni več treba držati pritisnjene.



Za izklop stikalo B zopet spustite.

**Pozor! Rezilo teče naprej.**

## Predelava naprave / zamenjava sistemov rezil

Za zaščito pred poškodbami preko rezila potisnite zraven dobavljeni ščitnik za rezilo in uporabljajte zaščitne rokavice.

Istočasno pritisnite obe stranski tipki in rezila škarij snemite (sl. 5).

Odstranite event. umazanijo, ki je prodrla v prostor menjalnika.

Prosimo da, preden vstavite nadomestna rezila, pogonski prostor rahlo namastite z univerzalnim mazivom, ki se dobi v prodaji, kakor je opisano tudi v poglavju Vzdrževanje (sl.7).

Rezilo z zadnjim nastavkom vstavite v ohišje škarij za travo, kot je prikazano na sl. 6, in z močnim pritiskom na osnovno ploščo rezila klik sistem zaskočite.

Policijske ekscentričnega pogona pri zamenjavi rezil ni treba upoštevati. Pri vklopu se ekscenter menjalnika samodejno zaskoči v uestezno izrezo na rezilu škarij.

Naprava je sedaj spet pripravljena za obratovanje.

## Navodila za delo

Z rezalnikom za grmičevje se lahko reže okrasno grmičevje in majhni grmi. Ta aparat je primeren tudi za oblikovanje kot npr. pri vzdrževanju grobov.

S škarijami za travo lahko obrezujete robove travnikov oz. travnatih površin na nedostopnih mestih.



**Ker aparat vodite z eno roko, pazite, da v nobenem primeru proste roke ne približate k rezilu, ki je v pogonu.**

## Vzdrževanje (sl. 7)

Z rezila očistite sok rastlin in umazanijo. Par rezil morate v vsaki sezoni najmanj enkrat sneti. Pri tem se morajo odstraniti ostanki rastlin in tujski. Vreteno C in hrbet rezila D previdno namažite z redko mastjo. Motorja in drugih delov ne podmazujte.

Pozor! Drzne površine rezil morajo biti naoljene, da enakomerno tečejo. Nenaoljene drzne površine lahko negativno vplivajo življenjsko dobo.

Če je rezilo po daljšem času uporabe postalo topo, ga nadomestite samo z originalnim nadomestnim rezilom.

Škarje čistite samo s ščetko ali krpo. Aparata nikoli ne spirajte s curkom vode ali ga potopite v vodo.

Rezilo po vsaki uporabi obdelajte z negovalnim sprejem.

Obrabljena topa rezila zamenjajte.

Po uporabi vedno nataknite ščitnik za rezilo.

Kontrolirajte, če ima naprava kakršnekoli očitne pomanjkljivosti in jo eventualno dajte v popravilo pooblaščenim servisni službi.

### Skladiščenje

Napravo vedno skladiščite na suhem, čistem mestu, zunaj dosega otrok. Skladiščite zaščiteno pred zmrzaljo.

### Odstranjevanje odpadkov in varstvo okolja



**Prosimo upoštevajte sledeča navodila za odstranjevanje akumulatorja:**



Odsluženi akumulatorji ali baterije ne spadajo v gospodinjne odpadke. Kot uporabnik ste uporabljene baterije oz. akumulatorje z zakonom dolžni vrniti.



Li-Ion

Ob izteku življenjske dobe Vaše naprave je treba baterije oz. akumulatorje odstraniti iz naprave in jih odstraniti ločeno.

Preden akumulatorje vrnete, jih morate izprazniti in zavarovati pred kratkim stikom. Stare akumulatorje lahko oddate na krajevnih zbiralnih mestih v Vaši občini ali pri Vašem trgovcu oz. na prodajnem mestu.

Kadar Vaša naprava nekega dne postane neuporabna ali je ne potrebujete več, Vas prosimo, da naprave na noben način ne vržete med gospodinjne odpadke, temveč jo odstranite okolju primerno.

Prosimo, da napravo oddate na mestu za zbiranje odpadkov. Tam bodo plastične in kovinske dele lahko ločili in jih dali reciklirati. Tozadevne informacije dobite tudi pri Vaši občinski ali mestni upravi.

### Rezervni deli

Če potrebujete opremo ali rezervne dele, se obrnite na pooblaščen servis.

Za delo s tem strojem ne uporabljajte rezervnih delov, ki jih ni priporočil proizvajalec. V nasprotnem primeru lahko pride do resnih poškodb upravljavca, predmetov v bližini ali samega stroja.

Pri naročanju nadomestnih delov navedite naslednje podatke:

- Tip naprave
- Številka artikla naprave

**CTC UNIT****CTC – UNIT d.o.o., Cesta Dolomitskega odreda 10,  
1000 Ljubljana, telefon: 08 205 2540, info@ctc-unit.com****Garancijski list                      št.**

Izdelek

Tip

tovarniška št. \_\_\_\_\_

garancijska doba    24 (štiriindvajset) mesecev

**datum izročitve blaga** \_\_\_\_\_

podpis prodajalca \_\_\_\_\_

Žig

**Garancijska izjava**

Izdajatelj garancijskega lista prevzame obveznost, da bo izdelek v garancijskem roku brezhibno deloval **in jamči za lastnosti ali brezhibno delovanje v garancijskem roku, ki začne teči z izročitvijo blaga potrošniku.** V garancijskem roku bomo odstranili vse pomanjkljivosti in okvare na izdelku, ki bi nastale ob normalni uporabi izdelka, pod pogojem, da v izdelek niso posegale osebe, ki nimajo pooblastila izdajatelja garancijskega lista in da so bili uporabljeni originalni deli. Če izdelek ne bo popravljen v 45. dneh, ga bomo zamenjali. Garancija velja, če je datum izročitve na garancijskem listu potrjen z žigom in podpisom prodajalca in s predložitvijo originalnega računa o nakupu. V garancijskem roku poravnamo stroške v zvezi z odstranitvijo pomanjkljivosti ali okvar ter stroške morebitnega prevoza pokvarjenega izdelka, če bo izdelek poslan v trgovino v kateri je bil kupljen. Stroške prevoza bomo obračunali po veljavni poštni tarifi. **Reklamacijo izdelka bomo upoštevali samo, če je izdelek v popravilo dostavljen skupaj s celotnim pripadajočim priborom in kompletno originalno embalažo.** Garancijski rok bo podaljšan za toliko dni, kolikor je trajalo popravilo izdelka. Servisiranje izdelka in rezervni deli so zagotovljeni za dobo 3 (treh) let po preteku garancijske dobe; Uradni list RS, št. 73 z dne 29.7.2003. **Ozemeljsko območje veljavnosti garancije:** Republika Slovenija

**Opozorilo:** Garancija ne izključuje pravic potrošnika, ki izhajajo iz odgovornosti, prodajalca za napake na blagu. Dajalec garancije jamči za lastnosti ali brezhibno delovanje v garancijskem roku, ki začne teči z izročitvijo blaga potrošniku

**POOBLAŠČENI SERVIS:**

# RU | Инструкция по эксплуатации

## **Уважаемый покупатель,**

мы составили данное руководство по эксплуатации для того, чтобы обеспечить надежность работы с инструментом. При соблюдении следующих инструкций пила будет служить вам долго, не доставляя хлопот.

Перед серийным изготовлением наши приборы проходят строжайшую проверку и постоянно контролируются в процессе производства. Это дает нам основания не сомневаться в надежности прибора, а вам – гарантии в том, что вы получаете продукт отличного качества.

В интересах технического развития производитель оставляет за собой право вносить изменения в конструкцию.

## **СОДЕРЖАНИЕ**

## **Стр.**

Иллюстрации	1 - 3
Пиктограммные иллюстрации и объяснения	4 - 7
Технические характеристики	RU-2
Назначение	RU-3
Общие указания по технике безопасности	RU-3
Зарядка аккумулятора	RU-6
Включение и выключение	RU-7
Демонтаж инструмента / Замена систем ножниц	RU-7
Рекомендации по работе	RU-7
Уход	RU-7
Хранение	RU-8
Устранение отходов и охрана окружающей среды	RU-8
Запасные части	RU-8
Гарантия	RU-8
Европейская декларация о соответствии	
Обслуживание	

## Аккумуляторные ножницы для травы и кустарников IGBS 1054 LI

### Технические характеристики

Рабочее напряжение/напряжение аккумулятора	V/DC	7,2
Мощность аккумулятора	Ач / Втч	2,2 / 15,8 литиево-ионный
Макс. время работы	мин	максимально 130* / 175**
Режущие движения $n_0$	мин~1	1000
Ширина среза *	мм	75
Длина полотна **	мм	160
Толщина среза **	мм	7,8
Вес	kg	0,600* / 0,650**
Уровень звуковой мощности	дБ(A)	86
Уровень шума по (DIN EN 60745-2-15)	дБ (A)	58,4 K3,0 dB (A)
Вибрация по (DIN EN 60745-2-15)	m/s <sup>2</sup>	<2,5 K1,5 m/s <sup>2</sup>
<b>Зарядное устройство батареи питания</b>		<b>JLN050900700G</b>
Напряжение питания	V~ / Hz	100-240 / 50-60
Напряжение подзарядки	V DC	9
Ток зарядки	mA	700
Время зарядки	час	ок. 3 - 5 часа

\* Аккумуляторные садовые ножницы      \*\* Аккумуляторная пила для обрезки кустарника

Изготовитель оставляет за собой право на внесение технических изменений.

- Используются - Указанное значение выбросов колебания измеряли стандартными методами испытаний и не может сравниться с другими инструментами власти.
- Используются - Указанное значение выбросов вибраций также может быть необходима для оценки работы перерывов.
- Указанное значение выбросов вибрация может изменяться в ходе фактического использования электрического инструмента, с указанием стоимости, в зависимости от способа, как с помощью электроинструмента.
- Примечание: Вы можете создать гарантии против сосудистой пульсации руками время перерывов
- Старайтесь как можно сильнее снизить влияние вибрации. Например, для снижения вредного воздействия вибрации при работе с инструментом носите рабочие перчатки и ограничивайте время работы. В этом отношении должны учитываться все фазы рабочего цикла (например, когда инструмент выключен, и также когда включен, но работает на холостом ходу).
- Следите, чтобы ноги и руки были на безопасном расстоянии от режущих частей, особенно при включении мотора!



 **Внимание: защита от шума!** При работе соблюдайте местные предписания

## Назначение

 **Рекомендации по использованию:**  
Данные ножницы ни в коем случае не могут служить заменой электрокусторезу для обрезки кустов и живых изгородей.

Ножницы предназначены исключительно для стрижки и обрезки декоративных кустов и зарослей с тонкими ветвями. Иное использование считается нецелевым. Производитель/поставщик не несет ответственность за ущерб, причиненный вследствие таких действий.

При необходимости, эти ножницы, стандартно предусмотренные для подрезки кустарников, можно переоборудовать в ножницы для стрижки травы с помощью входящих в комплект сменных ножей.

## Общие указания по технике безопасности

**Внимание!** Читать следует все указания. Ошибки при соблюдении приведенных ниже указаний могут привести к удару электрическим током, пожару и/или тяжелым травмам. Используемое ниже понятие «электроинструмент» относится к электроинструменту с питанием от сети (с кабелем сетевого питания) и к электроинструменту с питанием от аккумулятора (без кабеля сетевого питания).

## ХОРОШО ХРАНИТЕ ЭТИ УКАЗАНИЯ.

**Указания по технике безопасности при эксплуатации садовых ножниц:**

- Следите за тем, чтобы все части тела находились вдали от режущего ножа. Не пытайтесь удалять срезанную массу при работающем ноже или удерживать срезаемый материал. Удаляйте зажатую срезанную массу только при выключенном устройстве. *Одно мгновение невнимательности при использовании садовых ножниц может привести к тяжелым травмам.*
- Носите садовые ножницы за рукоятку при неработающем ноже. При транспортировке или хранении садовых ножниц всегда натягивать защитный чехол. *Тщательное обслуживание устройства снижает опасность ранения ножом.*

## 1) Рабочее место

- a) **Не работайте с устройством во взрывоопасном окружении, где находятся горючие жидкости, газы или пыли.**  
*Электроинструмент создает искры, которые могут воспламенить пыль или пары.*
- b) **Не используйте инструмент во взрывоопасных средах, содержащих пары горючих жидкостей, газы или взвеси.**  
*Электроинструменты во время работы могут искрить, что в свою очередь может воспламенить горючие взвеси или газы*
- c) **При работе с инструментом не допускайте присутствия в рабочей зоне детей и иных посторонних лиц.** *Любые отвлекающие факторы могут привести к потере оператором контроля за инструментом.*

## 2) Электрическая безопасность

- a) **Избегайте прикосновения телом к заземленным поверхностям труб, систем отопления, печей и холодильников.**  
*Имеется большой риск удара электрическим током, если Ваше тело заземлено.*
- b) **Избегайте физического контакта с заземленными поверхностями, такими как трубы, батареи отопления, духовые шкафы, плиты, холодильники и т.п.** *В случае, если Ваше тело окажется заземленным, риск поражения электрическим током возрастает.*
- c) **Не допускайте попадания на инструмент дождя.** *Попадание внутрь инструмента воды повышает риск поражения электрическим током.*

## 3) Безопасность людей

- a) **Всегда проявляйте повышенное внимание к своим действиям, думайте о последствиях, принимайте обоснованные меры защиты при работе с электроинструментом. Не пользуйтесь электроинструментом, если Вы устали, находитесь под действием лекарств, наркотиков или алкоголя.** *При работе с электроинструментом даже кратковременная потеря концентрации внимания может привести к самым серьезным травмам.*

- b) **Всегда пользуйтесь средствами индивидуальной защиты и берегите глаза (надевайте защитные очки).** *Используйте средства индивидуальной защиты, такие как маска, нескользящая обувь, каска, наушники (в зависимости от типа инструмента и выполняемой работы), это снижает риск получения травм.*
  - c) **Перед включением инструмента убедитесь, что Вы отложили в сторону все настроечные приспособления, такие как ключи, отвертки и т.п.** *Забывший Вами ключ или иной регулировочный инструмент, касающийся движущихся частей электроинструмента, может привести к серьезным травмам.*
  - d) **Не переоценивайте своих сил. Всегда проверяйте, надежно ли Вы стоите, не потеряете ли Вы равновесие в ходе работы.** *Это позволит Вам лучше контролировать инструмент в неожиданных ситуациях.*
  - e) **При работе надевайте подходящую одежду. Не одевайте просторной одежды, украшений и бижутерии.** *Ваши волосы должны быть убраны под головной убор, на одежде и перчатках не должно быть свободно болтающихся элементов. Свободная одежда, бижутерия и украшения, длинные волосы – все это может попасть в движущиеся части инструмента.*
  - f) **Если в электроинструменте предусмотрены устройства извлечения/сбора пыли, проверьте правильность их подсоединения и подключения.** *Использование этих устройств снижает риски и опасности, которые таит в себе пыль.*
- 4) Тщательное обслуживание и применение электроинструмента**
- e) **Не перегружайте электроинструмент. В каждом случае применяйте электроинструмент, изначально предназначенный для выполняемой Вами работы.** *Использование надлежащего электроинструмента в рамках указанных его изготовителем пределов производительности делает работу более эффективной и одновременно повышает безопасность.*
- f) **Не пользуйтесь электроинструментом с поврежденным выключателем.** *Электроинструмент с неработающей функцией выключения опасен и подлежит немедленному ремонту.*
  - g) **Перед настройкой электроинструмента, сменой аксессуаров и принадлежностей, рабочих органов выньте вилку из розетки электрической сети.** *Эта мера предосторожности поможет избежать случайного пуска инструмента.*
  - h) **Храните электроинструменты вне досягаемости детей. Не допускайте применения электроинструмента лицами, не знакомыми с правилами его эксплуатации и с настоящей инструкцией.** *При использовании неопытными людьми электроинструменты опасны.*
  - i) **Тщательно обслуживайте свой электроинструмент. Проверяйте правильность работы всех движущихся частей, отсутствие заеданий/закусываний, отсутствие поврежденных или иным образом дефектных частей, влияющих на функционирование инструмента.** *Поврежденные части подлежат ремонту до начала использования инструмента. Множество несчастных случаев связано именно с ненадлежащим уходом за инструментом.*
  - j) **Следите за остротой и чистотой режущих поверхностей.** *Если режущие кромки инструмента должным образом обслуживаются, если они хорошо заточены, инструмент будет реже заедать, им легче управлять в ходе работы.*
  - k) **Используйте электроинструменты, аксессуары, насадки и т.п. только в соответствии с данной инструкцией и способом, предусмотренным для соответствующего типа инструмента.** *В каждом случае следует учитывать условия работы и тип выполняемой работы. Использование электроинструмента для целей, для которых он не приспособлен, может привести к возникновению опасных ситуаций.*
- 5) Обслуживание**
- a) **Электроинструмент должен обслуживаться только квалифицированным**

техническим персоналом; ремонт должен проводиться только с использованием оригинальных запасных частей. Это обеспечит безопасную эксплуатацию электроинструмента.

**б) Обращение и правильная эксплуатация электрического оборудования, работающего на батарее**

**а) Прежде чем вставить батарею удостоверьтесь, что оборудование выключено.** Установка батареи во включенное электрическое оборудование может привести к несчастному случаю.

**б) Для зарядки батареи используйте только зарядные устройства, рекомендованные изготовителем.** Обычно зарядное устройство предназначено для батарей определенного типа; их использование с батареями непредусмотренного типа может вызвать пожар.

**с) Используйте только батареи, предусмотренные для вашего оборудования.** Использование батарей другого типа может привести к травмам и пожару.

**д) Храните неиспользуемую батарею на расстоянии от канцелярских скрепок, монет, ключей, гвоздей, винтов и других маленьких металлических предметов, которые могут вызвать короткое замыкание контактов.** Короткое замыкание электрической цепи между контактами может вызвать возгорание или пожар.

**е) Батарея в плохом состоянии может протекать.** Избегать контакта с жидкостью. Если она случайно на Вас попала, смойте ее водой. В случае попадания жидкости в глаза обратитесь за медицинской помощью. Жидкость, вытекающая из батареи, может вызвать раздражение или ожог на коже.

**Информация по безопасности для ножниц для травы и кустореза:**

- Следите, чтобы любые части тела были на расстоянии от лезвий. Не пытайтесь убрать руками обрезки растений при включенном инструменте. Не держите обрезанное растение руками. Застрявшие между

лезвиями обрезки растений удаляйте лишь из выключенного инструмента! При работе с кусторезами даже секундная невнимательность может привести к тяжелой травме.

- Переносите кусторез за рукоятку, с остановленными лезвиями. Для транспортировки или хранения всегда надевайте защитный чехол. Осторожное обращение снижает риск травмы от лезвий.

- Держите инструмент только за изолированную часть рукоятки, поскольку лезвие может контактировать со скрытыми проводами питания. Если между лезвием и напряженными проводами возникнет контакт, то части инструмента могут зарядиться и стать причиной удара электрическим током.

- Перед началом работы осмотрите живую изгородь на наличие инородных предметов, напр. проволоки и т.п. Внимательно следите, чтобы режущая часть не касалась проволоки или других металлических объектов.

- Держите инструмент правильно, т.е. обеими руками за ручки, если имеется две ручки. Потеря контроля над инструментом может вызвать травмы.

**Предупреждение по безопасности для кустореза**

• Этот инструмент не предназначен для пользования лицами, (включая детей), с ограниченными физическими, сенситивными или психическими способностями, или по их неопытности или неосведомленности, за исключением пользования машиной под руководством или выполнением инструкций по пользованию данной аппаратурой лица, ответственного за их безопасность. Следите, чтобы дети не играли с инструментом.

• Данный прибор может вести к серьезным ранениям. Прочтите инструкции по эксплуатации внимательно – для подготовки к работе с прибором, для ухода и правильного употребления. Знакомьтесь с прибором перед пер-

вым применением и, при возможности, слушайте инструкции опытного потребителя.

- Режущий инструмент движется по инерции после выключения.
- Перед чисткой выключите прибор.
- Внимание! Следите, чтобы ноги и руки не попали в зону резки!
- Включайте мотор только тогда, когда режущий инструмент не находится вблизи рук и ног.
- Перед началом работы очистите место от инородных предметов, во время работы обращайте внимание и вовремя удаляйте такие предметы.
- Для транспортировки отключите прибор и дождитесь остановки лезвий. Работы по техническому обслуживанию и чистке производите только при отключенном приборе.
- Лица моложе 16 лет не допускаются к работе с ножницами.
- Помните, что вы несете ответственность за третьих лиц, находящихся в зоне работы.
- Работайте только в светлое время суток, либо используйте достаточное искусственное освещение.
- Ножницы следует проверять и обслуживать согласно установленным правилам. При повреждении лезвия, заменяйте его только целиком. Если произошло повреждение из-за удара, необходимо чтобы инструмент проверил специалист.
- Регулярно проверяйте ножницы, для этого отдайте их в ремонтную мастерскую.
- Носите подходящую рабочую одежду как защитные очки, защиту от шума, нескользящую, закрытую обувь, а также перчатки. Не носите просторную одежду, так как такая одежда может быть захвачена движущимися частями.
- Перед тем как положить ножницы или перед началом чистки убедитесь, что случайное включение прибора невозможно, например, при снятии с предо-

хранителя.

- Регулярно проверяйте лезвия на предмет повреждений.
- Ни в коем случае не держите ножницы за лезвия, вы можете порезаться, даже если ножницы не работают.
- Никогда не прикасайтесь к движущимся лезвиям для того, чтобы удалить инородные предметы или чтобы заблокировать лезвия. Сначала выключите прибор и выньте аккумулятор.
- Перед началом любых работ по ремонту и уходу за прибором следует вынимать аккумулятор.
- Храните прибор вне досягаемости детей.
- Всегда следите за устойчивым положением во время работы с прибором, особенно при использовании лестниц или подобных устройств.
- Не употребляйте ножницы с поврежденным или сильно изношенным режущим устройством.
- Никогда не пробуйте включать неполно комплектованный прибор.
- Всегда надевайте защитное устройство для ножей для транспортировки или хранения прибора.
- Знакомьтесь с окружением перед тем, что Вы начнете работу и обращайте внимание на возможные опасности, от которых шум прибора может Вас отвлекать.
- Употребляйте исключительно запчасти и аксессуары, рекомендуемые изготовителем.

## Перед запуском

### Зарядка аккумулятора

#### Инструкции по безопасности:

Инструмент поставляется с заряженным литиево-ионным аккумулятором. Однако мы рекомендуем сделать перезарядку аккумулятора перед работой в первый раз.

- Используйте доставленное зарядное устройство только для зарядки аккумулятора.
- Нельзя использовать другого зарядного устройства. Это может привести к пожару или взрыву.
- Сохраняйте зарядное устройство от дождя и влаги. Опасность от электрического удара! – Никогда

не заряжайте аккумулятор вне помещения без защиты, всегда выбирайте сухое, защищенное место.

- Нельзя заряжать другие аккумуляторы с этим зарядным устройством. Это может привести к пожару или взрыву.
- Перед каждым использованием зарядного устройства проверяйте кожух, штепсель и кабель насчет повреждений. Если обнаружили повреждение, устройства использовать нельзя.
- Не открывайте зарядное устройство силой. В случае дефекта зарядное устройство заменить.
- Во время процесса зарядки зарядное устройство нагревается. Нельзя ставить зарядное устройство на огнеопасную поверхность и эксплуатировать в легковоспламеняющейся среде. Опасность возникновения пожара!
- Никогда не открывайте клетки аккумулятора. Опасность короткого замыкания!
- В случае повреждения аккумулятора могут выделяться опасные испарения или жидкости. В случае случайного контакта промыть водой и немедленно обратиться к врачу. Жидкость может вызвать раздражение или оказать разъедающее действие на кожу.
- Оберегайте аккумулятор от воздействия тепла, солнца и огня. Взрывоопасно!

## Процесс зарядки:

Для зарядки аккумулятора подключить зарядное устройство к электрической розетке. Потом соедините штепсель кабеля к зарядной розетке ножниц для резки травы или кустов (Рис. 2).

Начало процесса зарядки обозначается загоранием контрольной красной лампочки ("X", Рис. 2) на конце рукоятки. Если аккумулятор разряжен полностью, время зарядки будет приблизительно 3-5 часа. После окончания процесса зарядки электронный контроль выключает автоматически процесс зарядки. После завершения процесса зарядки красный свет заменяется зеленым. Нет необходимости следить за временем зарядки.

Зарядное устройство и рукоятка инструмента во время процесса зарядки нагреваются. Это нормально.

Выключите штепсель зарядного устройства, когда оно не используется.

Нельзя включать инструмент во время процесса зарядки!

Всегда делайте дозарядку аккумулятора, если заметили значительное ухудшение режущих характеристик инструмента. Аккумулятор имеет дополнительное устройство для предотвращения полной разрядки, которое защищает его от повреждения. Это устройство выключает аккумулятор при достижении порога разрядки. После этого не включайте инструмент снова и

сначала сделайте зарядку аккумулятора.

## Включение и выключение

Нажмите защелку А (Рис. 3) до упора налево или направо и нажмите переключатель В. Когда инструмент включен, не надо защелку А нажимать больше вперед

Для отключения отпустите выключатель В.



**Внимание! Лезвия движутся по инерции после выключения!**

## Демонтаж инструмента / Замена систем ножниц

Поставить приложенного предохранителя лезвия на лезвие/лезвия и использовать защитные перчатки для предохранения от ранения.

Надавите одновременно на обе нажимные кнопки и удалите ножи ножниц (рис. 5).

Уберите возможно накопившуюся грязь из корпуса механизма.

Перед вставкой нового ножа смажьте пожалуйста немного части двигателя стандартной универсальной смазкой, как было описано в разделе техническое обслуживание (рис. 7).

Вставить ножи с задним удерживающим пальцем в кожух ножниц так, как показано на рис. 6, и зафиксировать защелку на месте сильным нажатием на основную пластину ножей.

Во время замены ножей не следует удалить внимания на положение эксцентрикового привода. При включении ножниц эксцентриковый привод сам передвинется в соответствующее углубление на ножницах.

Теперь Ваш прибор готов к употреблению.

## Рекомендации по работе

С помощью данной пилы можно обрезать декоративные кусты и молодой кустарник. Этот инструмент хорошо подходит для придания растениям формы, что удобно при уходе за могилами. Ножницы для травы позволяют ровное скашивание краев газона или в труднодоступных участках лужайки.



**Так как работа с прибором осуществляется с помощью одной руки, не приближайте вторую руку к вращающимся лезвиям.**

## Уход (рис. 7)

Очищайте лезвия от сока растений и грязи. Не реже, чем раз в три месяца вынимайте ножевую пару. Удалите остатки растений и инородные предметы. Смажьте тонким слоем шестерню С и заднюю часть

лезвия D. Не смазывайте мотор и прочие детали.

Внимание! Скользящие поверхности лезвий требуют смазки для поддержания способности к скольжению. Несмазанные поверхности скольжения негативно влияют на срок службы лезвий.

Если лезвия затупились от долгого использования, замените их, но обязательно оригинальными запасными лезвиями.

Чистку пилы производите только с помощью щетки или тряпки. Не опрыскивайте прибор водой и не погружайте его в воду.

После каждого пользования обрызгать лезвия защитным спреем.

Затупившиеся лезвия заменить.

После использования обязательно поставить предохранитель лезвия.

Осмотреть инструмент на предмет видимых дефектов и устранить их в уполномоченной мастерской текущего ремонта, если необходимо.

## Хранение

Храните Ваше аккумуляторное комбинированное устройство в сухом месте, защищенном от мороза и вне досягаемости для детей.

## Устранение отходов и охрана окружающей среды



### Устранение отходов и охрана окружающей среды



Если Ваш прибор когда-то сломается или если Вы больше не пользуетесь Вашему прибору, ни в коем случае не выбрасывайте прибор вместе с обыкновенным домашним мусором, а устранили его безвредно для окружающей среды.



Li-Ion

Сдадите прибор в специальный сборный пункт для переработки.

Таким образом, пластмассовые и металлические детали могут быть разделенными и могут возвращаться в производственный цикл. Информации по поводу правильного устранения различных материалов и веществ Вы получите от Ваших местных административных органов.

### Устранение отходов и охрана окружающей среды

Если Ваш прибор когда-то сломается или если Вы больше не пользуетесь Вашему прибору, ни в коем случае не выбрасывайте прибор вместе с обыкновенным домашним мусором, а устранили его безвредно для окружающей среды. Сдадите прибор в специальный сборный пункт для переработки. Таким образом, пластмассовые и металлические детали могут быть разделенными и могут возвращаться в производственный цикл. Информации по поводу правильного устранения

различных материалов и веществ Вы получите от Ваших местных административных органов.

## Запасные части

Использовать только оригинальные запчасти. Для этого обращайтесь в специализированную мастерскую. Использование неоригинальных запасных частей может привести к тяжелым ранениям оператора, повреждению машины и отмене гарантии.



**Garantiedauer:**

Die Garantie beträgt 2 Jahre ab Übergabe. Es gilt der Original Rechnungsbeleg oder Rechnungskopie als Nachweis.

**Garantiegeber:**

ikra GmbH, Schlesier Straße 36, D-64839 Münster-Altheim, Deutschland

**Geltungsbereich:**

Die Garantie richtet sich nur an Verbraucher. Verbraucher ist jede natürliche Person, die ein Rechtsgeschäft zu Zwecken abschließt, die überwiegend weder ihrer gewerblichen noch ihrer selbständigen beruflichen Tätigkeit zugerechnet werden können.

Die Garantie ist gültig innerhalb Deutschlands.

**Keine Einschränkung der gesetzlichen Rechte des Käufers:**

Für den Käufer bestehen im Rahmen der geltenden innerstaatlichen Rechtsvorschriften über den Verbrauchsgüterkauf gesetzliche Rechte, wie z.B. aus Mängelhaftung (Gewährleistung), welche durch die Garantie nicht eingeschränkt werden.

**Inhalt der Garantie:**

Im Garantiefall trägt der Garantiegeber die Reparatur- und Materialkosten für defekte Teile. Ist eine Reparatur unwirtschaftlich, behalten wir uns vor dem Kunden ein Austauschgerät zur Verfügung zu stellen. Die Erstattung des Kaufpreises ist im Rahmen der Garantie ausgeschlossen. Porto und Versandkosten innerhalb Deutschlands trägt im Garantiefall die ikra GmbH. Versandkosten aus oder in andere Länder als Deutschland sowie Zoll- und Einfuhrkosten hat der Kunde zu tragen. Reparatur oder Austauschgerät führen nicht zum Neubeginn der Garantie.

**Die Garantie besteht nicht oder erlischt in folgenden Fällen:**

- Akkus und Verschleißteile
- unsachgemäße oder zweckwidrige Verwendung, z.B. gewerblicher Gebrauch
- Schäden, die durch Verwendung falscher Zubehörteile entstanden sind
- Schäden durch äußere Einwirkung, z.B. Transportschäden, Witterungsschäden, Schlag oder Bruch
- Schäden, die durch falsche Stromspannung entstanden sind (Netzspannung) z.B. bei Verwendung im Ausland
- Reparaturen mit Nichtoriginalteilen (Original Ersatzteile findet man hier: [www.ikra.de/ersatzteile/](http://www.ikra.de/ersatzteile/))
- Reparaturen oder Veränderungen, welche nicht durch uns erfolgt sind
- Gewaltanwendungen
- mutwillige Motorüberlastung
- Vorsatz, arglistige Täuschung

Garantiereparaturen dürfen nur von autorisierten Werkstätten oder vom Werkskundendienst durchgeführt werden, ansonsten erlischt die Garantie. Serviceadressen finden Sie unter [www.ikra.de/serviceadressen](http://www.ikra.de/serviceadressen). Während der Reparatur stellen wir dem Kunden keine Leihgeräte zur Verfügung.

Reparaturkosten, welche nicht unter die Garantie fallen, werden dem Kunden in Rechnung gestellt. Die Vornahme derartiger Reparaturen, die zusätzliche Kosten auslösen, wird vorab mit dem Kunden abgestimmt.

**Geltendmachung der Garantie (Garantiefall):**

Funktioniert das Produkt während der Garantiedauer nicht oder nicht wie für die Verwendung vorgesehen, handelt es sich um einen Garantiefall.

Bitte wenden Sie sich im Garantiefall an

Telefon: +49 (0) 6071-3003-0

E-Mail: [kundenservice@ikra.de](mailto:kundenservice@ikra.de)

Weitere Serviceadressen, an welche Sie sich im Servicefall gerne wenden können, finden Sie unter [www.ikra.de/serviceadressen](http://www.ikra.de/serviceadressen).

Die Geltendmachung des Mangels muss unverzüglich nach Auftreten des Mangels und innerhalb der Garantie erfolgen.

Unsere kompetente Kundenhotline und Technikhotline steht Ihnen während der kompletten Garantiezeit mit Rat und Tat zur Seite. Tritt ein Garantiefall ein, kontaktieren Sie uns und Sie können das defekte Gerät innerhalb Deutschlands kostenfrei an uns senden. Auch der Rückversand des reparierten Geräts oder des ausgetauschten Geräts (Ersatzgerät) zurück zu Ihnen ist für Sie kostenfrei.



**Warranty period:**

The warranty is valid for 2 years from the handover date. The original invoice or a copy of the invoice serves as proof.

**Warranty provider:**

ikra GmbH, Schlesier Straße 36, D-64839 Münster-Altheim, Germany

**Area of validity:**

The warranty is only intended for consumers. A consumer is any natural person who concludes a legal transaction for purposes which can predominantly neither be attributed to his commercial nor to his self-employed professional activity.

The warranty is valid in Germany.

**No restriction of the legal rights of the buyer:**

Within the framework of the applicable national laws on the sale of consumer goods, the buyer has legal rights, e.g. due to liability for defects (guarantee), which are not restricted by the warranty.

**Contents of the warranty:**

In the event of a warranty claim, the warranty provider shall bear the repair and material costs for defective parts. If a repair is uneconomical, we reserve the right to provide the customer with a replacement device. The refund of the purchase price is excluded within the scope of the warranty. Postage and shipping costs inside Germany that are incurred under warranty shall be borne by ikra GmbH. Shipping costs incurred from or within countries other than Germany, as well as customs and import duties, shall be borne by the customer. Repair or replacement of the device does not lead to the warranty period starting again.

**The warranty shall not apply or shall expire in the following cases:**

- Batteries and wear parts
- Improper or inappropriate use, e.g. commercial use
- Damages that arise from the use of incorrect accessory parts
- Damage due to external influences, e.g. transport damage, weather damage, impact or breakage
- Damage caused by incorrect voltage (mains voltage), e.g. when used abroad
- Repairs with non-original parts (original spare parts can be found here: [www.ikra.de/ersatzteile/](http://www.ikra.de/ersatzteile/))
- Repairs or modifications that have not been carried out by us
- Application of force
- Wilful motor overloading
- Malice, wilful deception

Repairs under warranty may only be carried out by authorised workshops or by the in-house customer service department, otherwise the warranty shall be voided. Service addresses can be found at [www.ikra.de/serviceadressen](http://www.ikra.de/serviceadressen). During the repair we do not provide the customer with any temporary replacement equipment.

Repair costs that are not covered by the warranty will be invoiced to the customer. The customer shall be consulted prior to the performance of any repairs that result in additional costs.

**Enforcement of the warranty (warranty claim):**

If the product does not function during the warranty period or does not function as intended for use, this is a warranty claim.

In the event of a warranty claim, please contact

Tel: +49 (0) 6071-3003-0

Email: [kundenservice@ikra.de](mailto:kundenservice@ikra.de)

You will find further service addresses, which you are welcome to contact if you require assistance, at [www.ikra.de/serviceadressen](http://www.ikra.de/serviceadressen).

Assertion of the defect must take place immediately after the occurrence of the defect and within the warranty period.

Our competent customer hotline and technical hotline are by your side throughout the complete warranty period with advice and assistance. In the event of a warranty case, contact us and you can send the faulty device to us free of charge. The return shipping of the repaired device or the replacement device back to you is also free of charge.

**Durée de garantie:**

La garantie est de 2 ans à compter de la remise. La facture originale ou la copie de la facture fait office de preuve.

**Garant:**

ikra GmbH, Schlesier Straße 36, D-64839 Münster-Altheim, Allemagne

**Domaine de validité:**

La garantie s'adresse uniquement aux consommateurs. Un consommateur est une personne physique qui conclut un acte juridique dans un but qui ne peut pas être imputé à son activité commerciale ou indépendante.

La garantie est valide en Allemagne.

**Aucune limitation des droits légaux de l'acheteur :**

Dans le cadre des directives légales nationales en vigueur concernant l'achat de biens de consommation, des droits légaux s'appliquent à l'acheteur, par ex. droits issus de la responsabilité en cas de défauts (garantie), et ceux-ci ne sont pas limités par la garantie.

**Contenu de la garantie:**

Dans le cadre de la garantie, le garant prend en charge les frais de réparation et de matériel pour les pièces défectueuses. Si une réparation n'est pas rentable, nous nous réservons le droit de fournir un appareil de rechange au client. Le remboursement du prix d'achat est exclu dans le cadre de la garantie. Les frais de port et d'expédition en Allemagne sont à la charge de l'entreprise ikra GmbH. Les frais d'expédition en provenance d'autres pays ou vers d'autres pays que l'Allemagne ainsi que les droits de douane et d'importation sont à la charge du client. La réparation ou l'appareil de rechange n'entraînent pas une prolongation de la garantie.

**La garantie est exclue ou nulle dans les cas suivants:**

- Batteries et pièces d'usure
- Utilisation incorrecte ou non conforme, par ex. usage commercial
- Dommages liés à l'utilisation d'accessoires incorrects
- Dommages liés aux influences extérieures, par ex. dommages causés pendant le transport, aléas climatiques, foudre ou casse
- Dommages liés à une tension électrique incorrecte (tension secteur), par ex. en cas d'utilisation à l'étranger
- Réparations avec des pièces non d'origine (pour les pièces de rechange d'origine, voir : [www.ikra.de/ersatzteile/](http://www.ikra.de/ersatzteile/))
- Réparations ou modifications qui n'ont pas été effectuées par notre entreprise
- Usage de la force
- Surcharge délibérée du moteur
- Négligence, tromperie délibérée

Les réparations sous garantie doivent uniquement être réalisées par des ateliers agréés ou par le service clients de l'atelier, sinon la garantie devient nulle. Pour les adresses des services après-vente, voir [www.ikra.de/serviceadressen](http://www.ikra.de/serviceadressen). Pendant la réparation, nous ne mettons pas d'appareils de prêt à la disposition du client.

Les frais de réparation qui ne relèvent pas de la garantie, sont facturés au client. L'exécution des réparations qui génèrent des coûts supplémentaires, nécessite la consultation préalable du client.

**Mise en œuvre de la garantie:**

Si le produit ne fonctionne pas ou ne fonctionne pas conformément à son usage prévu pendant la période de garantie, il est possible de pouvoir bénéficier de la garantie.

Dans ce cas, contactez-nous :

Tél. : +49 (0) 6071-3003-0

E-mail : [kundenservice@ikra.de](mailto:kundenservice@ikra.de)

Pour les autres adresses des services après-vente que vous pouvez contacter, voir [www.ikra.de/serviceadressen](http://www.ikra.de/serviceadressen).

Tout défaut doit être signalé immédiatement après la survenue du défaut et pendant la période de garantie.

Notre hotline clients/hotline technique compétente se tient à votre disposition pendant toute la durée de la garantie. Si vous voulez bénéficier de la garantie, contactez-nous et retournez-nous gratuitement l'appareil défectueux en Allemagne. Le retour de l'appareil réparé ou de l'appareil remplacé (appareil de rechange) est également gratuit.

**Periodo di garanzia:**

La garanzia è di 2 anni dalla data di consegna. L'originale o una copia della fattura è da considerarsi documento attestante.

**Garante:**

Ikra GmbH, Schlesier Straße 36, D-64839 Münster-Altheim, Germania

**Ambito di validità:**

La garanzia si estende solo ai consumatori. Si definisce consumatore qualsiasi persona fisica che stipula un negozio giuridico per scopi che esulano prevalentemente da attività commerciali e di libera professione.

La garanzia è valida in Germania.

**Nessuna limitazione dei diritti legali dell'acquirente:**

Nell'ambito della legislazione nazionale applicabile in materia di vendita di beni di consumo, l'acquirente gode di diritti legali, quali la responsabilità per i difetti (garanzia), che non vengono limitati dalla garanzia.

**Contenuto della garanzia:**

In caso di richiesta di garanzia, il garante si fa carico dei costi di riparazione e del materiale per i pezzi difettosi. Se una riparazione risulta antieconomica, ci riserviamo il diritto di mettere a disposizione del cliente un dispositivo sostitutivo. Il rimborso del prezzo di acquisto è escluso dall'ambito della garanzia. L'affrancatura e le spese di spedizione sul territorio tedesco sono a carico di Ikra GmbH in caso di richiesta di garanzia. Le spese di spedizione da o verso Paesi diversi dalla Germania, nonché le spese doganali e di importazione, sono a carico del cliente. La riparazione o la sostituzione del dispositivo non comporta un nuovo inizio del periodo di garanzia.

**La garanzia non sussiste o decade nei seguenti casi:**

- Batterie e pezzi soggetti a usura
- Impiego improprio o abusivo, per esempio per uso commerciale
- Danni derivanti dall'impiego di pezzi accessori scorretti
- Danni causati da influssi esterni, per esempio danni di trasporto, danni causati dalle intemperie, urti o rotture
- Danni derivanti da una tensione di corrente scorretta (tensione di rete), per esempio in caso di impiego all'estero
- Riparazioni con pezzi non originali (i pezzi di ricambio originali sono reperibili qui: [www.ikra.de/ersatzteile/](http://www.ikra.de/ersatzteile/))
- Riparazioni o modifiche non effettuate da noi
- Uso della forza
- Sovraccarico deliberato del motore
- Premeditazione, inganno con malizia

Le riparazioni in garanzia possono essere effettuate solo da officine autorizzate o dal servizio clienti della fabbrica, pena il decadimento della garanzia. Gli indirizzi di assistenza sono reperibili all'indirizzo [www.ikra.de/serviceadressen](http://www.ikra.de/serviceadressen). Non mettiamo a disposizione del cliente dispositivi in prestito durante la riparazione.

I costi di riparazione non coperti dalla garanzia saranno addebitati al cliente. L'esecuzione di riparazioni di questo tipo, per le quali sono previste spese supplementari, verrà concordata in anticipo con il cliente.

**Rivendicazione della garanzia (richiesta di garanzia):**

Se il prodotto non funziona durante il periodo di garanzia o non funziona come previsto per l'impiego, ciò costituisce una richiesta di garanzia.

In caso di richiesta di garanzia, si prega di rivolgersi a

Telefono: +49 (0) 6071-3003-0

E-mail: [kundenservice@ikra.de](mailto:kundenservice@ikra.de)

Ulteriori indirizzi di assistenza, a cui rivolgersi in caso di richiesta di assistenza, sono reperibili all'indirizzo [www.ikra.de/serviceadressen](http://www.ikra.de/serviceadressen).

La rivendicazione del difetto deve essere effettuata subito dopo il verificarsi del difetto e nel rispetto del quadro della garanzia.

Le nostre competenti linee dirette per la clientela e linea diretta tecnica sono a disposizione per fornire consulenza e supporto durante l'intero periodo di garanzia. In caso di richiesta di garanzia, basta contattarci per inviarci gratuitamente il dispositivo difettoso entro i confini nazionali tedeschi. Anche la spedizione di ritorno del dispositivo riparato o del dispositivo sostituito (dispositivo di ricambio) è gratuita.

**Periodo de garantía:**

La garantía tiene una duración de 2 años a partir de su concesión. Como justificante sirve presentar la factura original o copia de la factura.

**Garante:**

ikra GmbH, Schlesier Straße 36, D-64839 Münster-Altheim, Alemania

**Ámbito de validez:**

La garantía solo está destinada a consumidores. Se entiende por consumidor toda persona física que cierre una transacción legal con fines que no sean predominantemente comerciales ni tengan que ver con una actividad profesional independiente.

La garantía es válida dentro de Alemania.

**No hay limitación de los derechos legales del comprador:**

En el marco de las disposiciones legales nacionales aplicables a la venta de bienes de consumo, el comprador tiene derechos legales, como la responsabilidad por defectos (cobertura de la garantía), que no están limitados por la garantía.

**Contenido de la garantía:**

En el caso de una reclamación de garantía, el garante asume los costes de reparación y material de las piezas defectuosas. Si una reparación no resultara económica, nos reservamos el derecho de proporcionar al cliente un aparato de reemplazo. El reembolso del precio de compra está excluido del alcance de la garantía. En caso de garantía, los gastos de envío dentro de Alemania los abonará ikra GmbH. Los gastos de envío desde o hacia países distintos de Alemania, así como los gastos de aduana y de importación, corren a cargo del cliente. La reparación o el aparato de reemplazo no dan lugar a un nuevo comienzo de la garantía.

**La garantía no existe o caduca en los siguientes casos:**

- Baterías y piezas de desgaste
- Uso impropio o inadecuado, por ejemplo, uso comercial
- Daños causados por utilización de accesorios erróneos
- Daños causados por influencias externas, por ejemplo, daños de transporte, daños climáticos, impactos o roturas
- Daños causados por tensión incorrecta (tensión de red), por ejemplo, si se utiliza en el extranjero
- Reparaciones realizadas con piezas que no sean originales (aquí encontrará las piezas de repuesto originales: [www.ikra.de/ersatzteile/](http://www.ikra.de/ersatzteile/))
- Reparaciones o modificaciones que no hayan sido realizadas por nosotros
- Uso de la violencia
- Sobrecarga deliberada del motor
- Premeditación, mala fe

Las reparaciones en garantía solo pueden realizarlas los talleres autorizados o el servicio de atención al cliente de la fábrica, de lo contrario la garantía quedará anulada. Encontrará las direcciones de servicio técnico en [www.ikra.de/serviceadressen](http://www.ikra.de/serviceadressen). No le proporcionamos al cliente aparatos en préstamo durante la reparación.

Los gastos de reparación que no estén cubiertos por la garantía serán cargados al cliente. Antes de emprender reparaciones que causen costes adicionales, se acordará con el cliente por adelantado.

**Reclamación por garantía (caso de garantía):**

Si el producto no funciona durante el período de garantía o no lo hiciera según el uso previsto, se trata de una reclamación por garantía.

En caso de garantía, póngase en contacto con

Teléfono: +49 (0) 6071-3003-0

Correo electrónico: [kundenservice@ikra.de](mailto:kundenservice@ikra.de)

Encontrará más direcciones de servicios técnicos a las que podrá dirigirse si necesita asistencia en caso de servicio en [www.ikra.de/serviceadressen](http://www.ikra.de/serviceadressen).

La reclamación por garantía de un defecto debe hacerse inmediatamente después de aparecer el defecto y dentro de la garantía.

Nuestra competente línea directa de atención al cliente y línea técnica está a su disposición durante todo el período de garantía para asesorarle y asistirle. Si se produce un caso de garantía, póngase en contacto con nosotros y podrá enviarnos el aparato defectuoso de forma gratuita dentro de Alemania. El envío de vuelta del dispositivo reparado o del aparato sustituido (aparato de reemplazo) también es gratuito.

**Garantieperiode:**

De garantie bedraagt 2 maanden na overdracht. Het origineel of een kopie van de factuur geldt als bewijs.

**Garantieverstrekker:**

ikra GmbH, Schlesier Straße 36, D-64839 Münster-Altheim, Duitsland

**Geldingsbereik:**

De garantie richt zich uitsluitend aan de gebruiker. Een gebruiker is elke natuurlijke persoon die een juridische transactie aangaat voor doeleinden die niet commercieel is en niet tot hun zelfstandige beroepsactiviteit kan worden gerekend.

De garantie is geldig in Duitsland.

**Geen beperking van de wettelijke rechten van de koper:**

In het kader van de geldende nationale wetgeving inzake de verkoop van consumptiegoederen heeft de koper wettelijke rechten, zoals aansprakelijkheid voor gebreken (garantie), die niet beperkt worden door de garantie.

**Inhoud van de garantie:**

In geval van een garantieclaim draagt de garantieverstrekker de reparatie- en materiaalkosten voor defecte onderdelen. Als een reparatie onrendabel is, behouden wij ons het recht voor om de klant een vervangend apparaat ter beschikking te stellen. Het vergoeden van de aanschafwaarde is in het kader van de garantie uitgesloten. De porto- en verzendkosten binnen Duitsland zijn in geval van garantie voor rekening van ikra GmbH. Verzendkosten van of naar andere landen dan Duitsland en douane- en invoerkosten zijn voor rekening van de klant. Reparatie- of vervangingsapparatuur leidt niet tot een nieuwe aanvang van de garantie.

**De garantie bestaat niet of vervalt direct in de volgende gevallen:**

- Accu's en slijtageonderdelen
- Ondeskundig of oneigenlijk gebruik, bijvoorbeeld commercieel gebruik
- Schade die wordt veroorzaakt door het gebruik van verkeerde accessoires
- Schade veroorzaakt door invloeden van buitenaf, bijv. transportschade, weersinvloeden, stoten of breken
- Schade door onjuiste spanning (netspanning), bijv. bij gebruik in het buitenland
- Reparaties met niet-originele onderdelen (originele reserveonderdelen vindt u hier: [www.ikra.de/ersatzteile/](http://www.ikra.de/ersatzteile/))
- Reparaties of wijzigingen die niet door ons zijn uitgevoerd
- Gebruik van geweld
- Opzettelijke motoroverbelasting
- Opzet, misleiding

Reparaties onder garantie mogen alleen worden uitgevoerd door geautoriseerde werkplaatsen of door de klantenservice in de fabriek, anders vervalt de garantie. Serviceadressen vindt u onder [www.ikra.de/serviceadressen](http://www.ikra.de/serviceadressen). Tijdens de reparatie stellen wij de klanten geen huurapparaten ter beschikking.

Reparatiekosten, die niet onder de garantie vallen, worden aan de klant in rekening gebracht. De uitvoering van dergelijke reparaties, die extra kosten met zich meebrengen, wordt vooraf met de klant afgestemd.

**Aanspraak op garantie (garantieclaim):**

Als het product niet functioneert tijdens de garantieperiode of niet functioneert zoals beoogd, is er sprake van een garantieclaim.

Neem bij een garantieclaim contact op per

Telefoon: +49 (0) 6071-3003-0

E-Mail: [kundenservice@ikra.de](mailto:kundenservice@ikra.de)

Overige serviceadressen, waar u in geval van service contact mee kunt opnemen, kunt u vinden onder [www.ikra.de/serviceadressen](http://www.ikra.de/serviceadressen).

De aanspraak op garantie bij een defect moet onmiddellijk na het optreden van het defect en binnen de garantie plaatsvinden.

Tijdens de volledige garantieperiode staat onze bewaarde hotline voor klanten en techniek altijd voor u ter beschikking met adviezen en hulp. Als zich een garantieclaim voordoet, dient u contact met ons op te nemen en kunt u het defecte apparaat binnen Duitsland gratis naar ons toesturen. De retourzending van het gerepareerde apparaat of het vervangende apparaat (vervangend apparaat) is eveneens gratis.

**Garantiperiode:**

Garantien er på 2 år fra overdragelsen. Den originale regning eller kopi af regningen fungerer som dokumentation.

**Garantigiver:**

ikra GmbH, Schlesier Straße 36, D-64839 Münster-Altheim, Tyskland

**Gyldighedsområde:**

Garantien er kun rettet mod forbrugere. Forbruger er enhver naturlig person, som indgår en retshandel til formål, som overvejende hverken kan henføres til vedkommendes erhvervmæssige aktiviteter eller aktiviteter som selvstændig erhvervsdrivende.

Garantien gælder i Tyskland.

**Ingen begrænsning af købers lovmæssige rettigheder:**

For køberen er der inden for rammerne af de gældende nationale retsbestemmelser om forbrugerkøb lovmæssige rettigheder, som f.eks. mangelsansvar (kvalitetsgaranti), som ikke begrænses af garantien.

**Garantiens indhold:**

I garantitilfælde afholder garantigiver reparations- og materialeudgifterne til defekte dele. Kan en reparation ikke betale sig, forbeholder vi os over kunden ret til at stille en udskiftningsenhed til rådighed. Refusion af købsprisen er udelukket inden for rammerne af garantien. Porto og forsendelsesudgifter inden for Tyskland betales i garantitilfælde af ikra GmbH. Forsendelsesudgifter fra eller til andre lande end Tyskland samt told- og importomkostninger betales af kunden. Reparation eller udskiftningsenhed fører ikke til ny start på garantien.

**Der er ingen garanti eller garantien ophører i følgende tilfælde:**

- genopladelige batterier og sliddele
- ikke-faglig korrekt brug eller brug i strid med det tilsigtede formål, f.eks. erhvervmæssig brug
- skader, som er opstået som følge af brug af forkert tilbehør
- skader som følge af ydre påvirkning f.eks. transportskader, vejrligsskader, slag eller brud
- skader, som er opstået som følge af forkert strømspænding (netspænding) f.eks. ved brug i udlandet
- reparationer med ikke-originale dele (originale dele findes på: [www.ikra.de/ersatzteile/](http://www.ikra.de/ersatzteile/))
- reparationer eller ændringer, som ikke er foretaget af os
- voldsanvendelse
- overbelastning af motoren i ond tro
- forsæt, svig

Reparationer dækket af garantien må kun foretages af autoriserede værksteder eller af fabrikkundeservice, ellers bortfalder garantien. Du finder serviceadresser på [www.ikra.de/serviceadressen](http://www.ikra.de/serviceadressen). Under reparationen stiller vi ikke låneudstyr til rådighed for kunden.

Reparationsudgifter, som ikke falder ind under garantien, bliver faktureret til kunden. Foretagelse af reparationer, som udløser ekstra udgifter, afstemmes på forhånd med kunden.

**Fremsættelse af garantikrav (garantitilfælde):**

Fungerer produktet ikke i garantiperioden eller ikke som tilsigtet, drejer det sig om et garantitilfælde.

Kontakt os venligst ved garantitilfælde på

telefon +49 (0) 6071-3003-0

E-mail: [kundenservice@ikra.de](mailto:kundenservice@ikra.de)

Yderligere serviceadresser, som du gerne må bruge, hvis du har brug for service, findes på [www.ikra.de/serviceadressen](http://www.ikra.de/serviceadressen).

Manglen skal gøres gældende straks ved manglens indtræden og inden for garantiperioden.

Vores kompetente kundeservice og teknikhotline står gerne til rådighed med råd og dåd i hele garantiperioden. Indtræder der et garantitilfælde, skal du kontakte os, og du kan inden for Tyskland sende det defekte udstyr til os uden omkostninger. Returneringen af det reparerede eller udskiftede udstyr (erstatningsenhed) til dig er også gratis for dig.

**Garantiperiode:**

Garantien er 2 år fra levering. Det originale fakturadokumentet eller kopien av fakturaen fungerer som bevis.

**Garantist:**

ikra GmbH, Schlesier Straße 36, D-64839 Münster-Altheim, Tyskland

**Gyldighetsområde:**

Garantien gjelder bare for forbrukere. En forbruker er enhver fysisk person som inngår en juridisk transaksjon for formål, som stort sett ikke kan tilskrives deres kommersielle eller selvstendige profesjonelle aktivitet.

Garantien er gyldig i Tyskland.

**Ingen begrensning av kjøperens juridiske rettigheter:**

For kjøperen består juridiske rettigheter innenfor rammen av gjeldende nasjonal lovgivning om kjøp av forbruksvarer, som f.eks. fra ansvar for mangler (garanti), som ikke er begrenset av garantien.

**Innhold til garantien:**

Ved garantikrav bærer garantisten reparasjons- og materialkostnader for defekte deler. Hvis en reparasjon er uøkonomisk, forbeholder vi oss retten til å gi kunden en erstatningsenhet. Tilbakebetaling av kjøpesummen er ekskludert innenfor garantien. Porto og fraktkostnader innenfor Tyskland bærer i tilfelle garanti ikra GmbH. Fraktkostnader fra eller til andre land enn Tyskland samt toll- og importkostnader må bæres av kunden. Reparasjon eller utskifting av enheten fører ikke til ny start av garantien.

**Garantien gjelder ikke eller utløper i følgende tilfeller:**

- Batterier og slitedeler
- feil eller ikke-tiltenkt bruk, f.eks. kommersiell bruk
- Skader, som har oppstått gjennom bruk av feil tilbehørsdeler
- Skader på grunn av ytre påvirkninger, f.eks. transportskader, værskader, støt eller brudd
- Skader forårsaket av feil spenning (nettspenning) f.eks. ved bruk i utlandet
- Reparasjoner med ikke-originale deler (originale reservedeler finner du her: [www.ikra.de/ersatzteile/](http://www.ikra.de/ersatzteile/))
- Reparasjoner eller endringer som ikke er gjort av oss
- bruk av vold
- ønsket motoroverbelastning
- forsett, uredelig bedrageri

Reparasjoner som dekkes av garantien får kun utføres av autoriserte verksteder eller av kundeservice på fabrikk, hvis ikke utløper garantien. Serviceadresser finner du på [www.ikra.de/serviceadressen](http://www.ikra.de/serviceadressen). Vi leverer ikke noe låneapparat til kunden under reparasjonen.

Reparasjonskostnader som ikke dekkes av garantien belastes kunden. Gjennomføring av slike reparasjoner, som utløser merkostnader, avtales på forhånd med kunden.

**Gjøre krav på garantien (garantisak):**

Hvis produktet ikke fungerer i løpet av garantiperioden eller ikke fungerer som det er ment, er det en garantisak.

I tilfelle garantikrav må du ta kontakt på

Telefon: +49 (0) 6071-3003-0

e-post: [kundenservice@ikra.de](mailto:kundenservice@ikra.de)

Du finner ytterligere serviceadresser som du kan kontakte hvis du trenger service på [www.ikra.de/serviceadressen](http://www.ikra.de/serviceadressen).

Mangelen må gjøres gjeldende umiddelbart etter at feilen oppstår og innenfor garantien.

Vår kompetente kundesøtte og tekniske støtte vil være ved din side med råd og handling i hele garantiperioden. Hvis det oppstår et garantikrav, kan du kontakte oss og sende den defekte enheten til oss kostnadsfritt innenfor Tyskland. Også returnering av den reparerte enheten eller den erstattede enheten (erstatningsenhet) tilbake til deg er kostnadsfritt.

**Garantiperiod:**

Garantin gäller 2 år efter överlämningen. Det ursprungliga originalfakturan eller en kopia av fakturan gäller som bevis.

**Garantiegeber:**

ikra GmbH, Schlesier Straße 36, D-64839 Münster-Altheim, Tyskland

**Garantins giltighet:**

Garantin gäller endast för konsumenter. Konsumenter är alla fysiska personer som avslutar en juridisk transaktion för syften som huvudsakligen vare sig avser deras kommersiella verksamhet eller verksamhet som egenföretagare.

Garantin gäller inom Tyskland.

**Ingen begränsning av köparens lagliga rättigheter:**

Köparen har lagstadgade rättigheter inom ramen för tillämplig nationell lagstiftning om köp av konsumentvaror, t.ex. avhjälpande åtgärder vid brister (garanti), som inte begränsas av garantin.

**Garantins omfattning:**

Vid reklamationer står garantigivaren för reparations- och materialkostnader för defekta delar. Om en reparation inte är ekonomiskt försvarbar förbehåller vi oss rätten att förse kunden med en ersättningsprodukt. Återbetalning av köpeskillingen ingår inte i garantin. Porto och fraktkostnader inom Tyskland täcks av ikra GmbH vid reklamationer. Fraktkostnader från eller till andra länder än Tyskland samt tull- och importkostnader betalas av kunden. Reparation eller ersättningsprodukt innebär inte att garantiperioden startar om.

**Garantin gäller inte eller upphör gälla i följande fall:**

- Batterier och slitdelar
- Felaktig eller inte avsedd användning, t.ex. kommersiell användning
- Skador som uppstått på grund av att felaktiga tillbehör har använts
- Skador på grund av yttre inverkan, t.ex. transportskador, skador orsakade av väder, stötar eller brott
- Skador orsakade av felaktig spänning (nätspänning) t.ex. under användning utomlands
- Reparationer med delar som inte är originaldelar (originalreservdelar finns här: [www.ikra.de/ersatzteile/](http://www.ikra.de/ersatzteile/))
- Reparation eller modifiering som inte har utförts av oss
- Användning av våld
- Medveten överbelastning
- Uppsåt, bedräglig handling

Reparation inom ramen för garantin måste utföras av auktoriserade verkstäder eller vår fabrikskundtjänst, i annat fall upphör garantin att gälla. Serviceadresser finns på [www.ikra.de/serviceadressen](http://www.ikra.de/serviceadressen). Vi tillhandahåller ingen låneprodukt till kunden under reparationstiden.

Kunden faktureras kostnaderna för reparationer som inte faller under garantin. Om reparationer utlöser extra kostnader beslutar vi inte om reparation utan att först samråda med kunden.

**Utnyttja garantin (reklamation):**

Om produkten inte fungerar, eller inte fungerar som avsett, under garantiperioden har du rätt att reklamera produkten.

Vid reklamation ombeds du kontakta

Telefon: +49 (0) 6071-3003-0

E-post: [kundenservice@ikra.de](mailto:kundenservice@ikra.de)

Fler serviceadresser dit du kan vända dig vid en reklamation finns på [www.ikra.de/serviceadressen](http://www.ikra.de/serviceadressen).

Bristen måste reklameras utan dröjsmål så snart den upptäcks samt inom garantiperioden.

Vår kompetenta kundsupport och tekniska support hjälper dig gärna med råd och dåd under hela garantiperioden. Kontakta oss om du vill utnyttja garan, så kan du skicka den defekta produkten till oss utan kostnad inom Tyskland. Frakten tillbaka till dig eller den utbyta produkten (ersättningsprodukt) är också utan kostnad för dig.



**Garantijos trukmė:**

Garantijos trukmė yra 2 metai nuo perdavimo dienos. Kaip patvirtinimas galioja originalus kvitas arba sąskaitos kopija.

**Garantas:**

ikra GmbH, Schlesier Straße 36, D-64839 Münster-Altheim, Vokietija

**Galiojimo sritis:**

Garantija skirta tik vartotojui. Vartotojas yra bet kuris fizinis asmuo, kuris sudaro teisinį sandorį tikslais, kurie negali atitikti nei jo komercinės, nei savarankiškos profesinės veiklos.

Garantija galioja tik Vokietijoje.

**Jokių apribojimų pirkėjo įstatymais numatytoms teisėms:**

Pagal šalies viduje galiojančius teisės aktus pirkėjas turi į įsigytas prekes įstatymais numatytas teises, pvz., pagal atsakomybę už daikto trūkumus (garantiją), kurios garantija nėra ribojamos.

**Garantijos turinys:**

Garantiniu atveju išlaidas už defektuotų dalių remontą ir medžiagas dengia garantas. Jei remontuoti neekonomiška, pasiūlykame teisę klientui suteikti pakaitinį prietaisą. Pagal garantiją pirkimo kainos padengti nereikia. Pašto ir siuntimo išlaidas Vokietijoje garantiniu atveju padengia „ikra GmbH“. Siuntimo išlaidas iš kitų arba į kitas šalis (ne Vokietiją) bei muito ir įvežimo išlaidas privalo padengti klientas. Po remonto darbų arba gavus pakaitinį prietaisą garantija nepradedama skaičiuoti iš naujo.

**Garantija netaikoma arba ji tampa negaliojanti šiais atvejais:**

- akumulatoriams ir greitai susidėvinčioms dalims;
- netinkamai arba ne pagal paskirtį naudojant, pvz., komerciniams tikslams;
- pažeidimams, atsiradusiems naudojant netinkamus priedus;
- pažeidimams dėl išorinio poveikio, pvz., transportavimo pažeidimų, audros, smūgių arba lūžių;
- pažeidimams, atsiradusiems dėl netinkamos srovės įtampos (tinklo įtampos), pvz., naudojant užsienyje;
- remontui naudojant ne originalias dalis (originalias atsargines dalis rasite čia: [www.ikra.de/ersatzteile/](http://www.ikra.de/ersatzteile/));
- ne mūsų atliktam remontui arba modifikacijoms;
- naudojant su jėga;
- specialiai per daug padidinus apkrovą varikliui;
- dėl tyčinių veiksmų ir apgaulės.

Garantinius remonto darbus leidžiama atlikti tik įgaliotoms dirbtuvėms arba gamyklos klientų aptarnavimo tarnybai. Kitaip garantija taps negaliojanti. Serviso adresus rasite ties [www.ikra.de/serviceadressen](http://www.ikra.de/serviceadressen). Remonto metu klientui atsarginių prietaisų neteikiame.

Remonto išlaidas, kurios neįeina į garantiją, įtraukiame į sąskaitą klientui. Prieš atlikdami tokius remonto darbus, dėl kurių patiriama papildomų išlaidų, iš pradžių juos suderiname su klientu.

**Garantijos įteisinimas (garantinis atvejis):**

jei garantiniu laikotarpiu gaminyje neveikia arba veikia ne taip, kaip buvo numatyta naudojimui, tai yra garantinis atvejis.

Garantiniu atveju kreipkitės

telefonu: +49 (0) 6071-3003-0

el. paštu: [kundenservice@ikra.de](mailto:kundenservice@ikra.de)

Kitus serviso adresus, kuriais galite kreiptis garantiniu atveju, rasite ties [www.ikra.de/serviceadressen](http://www.ikra.de/serviceadressen).

Trūkumus reikia įteisinti reikia iš karto atsiradus trūkumui ir garantiniu laikotarpiu.

Į mūsų kompetentingas klientų ir technikų karštąsias linijas galite kreiptis visu garantiniu laikotarpiu. Atsiradus garantiniam atvejui, susisiekite su mumis. Defektuotą prietaisą Vokietijoje galėsite mums išsiųsti nemokamai. Taip pat Jums nereikės mokėti ir už suremontuoto arba pakeisto prietaiso (pakaitinio prietaiso) išsiuntimą Jums.

**Garanti süresi:**

Garanti, teslimattan itibaren 2 yıl geçerlidir. Belge olarak orijinal fatura makbuzu veya fatura fotokopisi geçerlidir.

**Garantiyi saęlayıcı:**

ikra GmbH, Schlesier Straße 36, D-64839 Münster-Altheim, Almanya

**Geçerlilik alanı:**

Garanti, sadece tüketicilere yöneliktir. Tüketici, ağırlıklı olarak ne de serbest mesleki faaliyetine dahil olan amaçlar için hukuki işlem gerçekleřtiren her gerçek şahıstır.

Garanti, Almanya içerisinde geçerlidir.

**Alıcının yasal haklarında sınırlandırma yoktur:**

Alıcı için, tüketim mallarının satın alımına ilişkin geçerli ulusal yasal talimatlar kapsamında, örn. kusurlar ile ilgili sorumluluk (garanti hizmeti) gibi garanti ile sınırlandırılmayan yasal haklar geçerlidir.

**Garantinin kapsamı:**

Garanti durumunda, arızalı parçalar için onarım ve malzeme ücretleri garanti saęlayıcıya aittir. Bir onarımın ekonomik olmaması durumunda, müşteriye bir deęişim cihazı sunma hakkımızı saklı tutarız. Satın alma tutarının iadesi, garanti kapsamına dahil deęildir. Almanya içerisindeki kargo ve gönderi ücretleri, garanti durumunda ikra GmbH şirketine aittir. Almanya dışındaki başka ölkelerden veya başka ölkelere olan gönderi ücretleri ve gümrük ve ithalat ücretleri müşteriye aittir. Onarım veya bir deęişim cihazı ile garanti yeniden başlanmamaktadır.

**Garanti, ařaęıdaki durumlarda geçerli deęildir veya sona erer:**

- Bataryalar ve aşınma parçaları
- Amacına uygun olmayan veya amaç dışı kullanım, örn. ticari kullanım
- Yanlış aksesuar parçalarının kullanımından kaynaklanan arızalar
- Dış etkenlerden kaynaklanan arızalar, örn. nakliye hasarları, hava kořullarından kaynaklanan hasarlar, darbe veya kopma
- Hatalı akım geriliminden kaynaklanan arızalar (şebeke gerilimi), örn. yurt dışında kullanım sırasında
- Orijinal olmayan parçalar ile onarım (Orijinal yedek parçalar için bkz.: [www.ikra.de/ersatzteile/](http://www.ikra.de/ersatzteile/))
- Tarafımızdan gerçekleştirilmeyen onarımlar veya deęişiklikler
- Güç kullanımlar
- Kasıtlı aşırı motor yüklenmesi
- Kasıt, kötü niyetli aldatma

Garanti onarımları sadece yetkili atölyeler veya fabrika müşteri hizmetleri tarafından gerçekleştirilebilir; aksi durumda garanti sona erer. Servis adresleri için bkz. [www.ikra.de/serviceadressen](http://www.ikra.de/serviceadressen). Onarım sırasında müşteriye geçici bir cihaz sunulmaz.

Garanti kapsamında olmayan onarım ücretleri, müşteriye yansıtılır. İlavé ücrete yol açan bu tür onarımları yapılması öncesinde müşteri ile kararlařtırılır.

**Garantinin yürürlüğü (garanti durumu):**

Ürün, garanti süresince hiç veya uygulama için öngörölmüş bir şekilde çalışmazsa, bir garanti durumu söz konusudur. Garanti durumunda lütfen ařaęıdaki yollardan iletişime geçin

Telefon: +49 (0) 6071-3003-0

E-posta: [kundenservice@ikra.de](mailto:kundenservice@ikra.de)

Servis durumunda başvurabileceğiniz dięer servis adresleri için bkz. [www.ikra.de/serviceadressen](http://www.ikra.de/serviceadressen).

Kusur, meydana geldikten hemen sonra ve garanti süresi içerisinde bildirilmelidir.

Yetkin müşteri hizmetimiz ve teknik çağrı merkezimiz size garanti süresi boyunca destek vermektedir. Bir garanti durumu meydana gelirse, bizimle iletişime geçebilirsiniz ve arızalı cihazı Almanya içerisinde ücretsiz olarak bize gönderebilirsiniz. Onarılan veya deęiřtirilen cihazın (yedek cihaz) size geri gönderimi de sizin için ücretsizdir.

**Délka záruky:**

Doba platnosti záruky činí 2 roky od předání. Jako potvrzení platí originální účetní doklad nebo kopie faktury.

**Poskytovatel záruky:**

ikra GmbH, Schlesier Straße 36, D-64839 Münster-Altheim, Německo

**Oblast platnosti:**

Záruka se týká pouze spotřebitele. Spotřebitelem se rozumí každá fyzická osoba uzavírající právní úkon za účely, které nelze považovat za komerční ani živnostenskou činnost.

Záruka platí v Německu.

**Bez omezení zákonných práv kupujícího:**

Kupující má v rámci platných vnitrostátní právních předpisů o nákupu spotřebního zboží zákonná práva, jako např. z ručení za závady (poskytnutí záruky), které záruka neomezuje.

**Rozsah platnosti záruky:**

V případě uplatnění nároků ze záruky nese náklady na opravu a materiál vadných dílů poskytovatel záruky. Je-li oprava nehospodárná, vyhrazuje si právo poskytnout zákazníkovi nový přístroj výměnou. Náhrada kupní ceny v rámci záruky je vyloučená. Poštovné a zasilatelské náklady v Německu nese v případě záruky společnost ikra GmbH. Zasilatelské náklady z jiných nebo do jiných zemí než je Německo a celní a dovozní náklady nese zákazník. Oprava nebo poskytnutí přístroje výměnou nevedou k novému začátku záruky.

**Záruka se nevztahuje na následující případy (nebo pozbývá platnosti):**

- Akumulátory a díly podléhající opotřebení
- nesprávné použití nebo použití v rozporu s určeným účelem, např. komerční využití
- poškození způsobená použitím nesprávných součástí příslušenství
- poškození vnějšími vlivy, např. poškození při přepravě, poškození způsobená povětrnostními vlivy, náraz nebo prasknutí
- poškození způsobená nesprávným napětím proudu (síťové napětí), např. při použití v zahraničí
- opravy neoriginálními díly (originální náhradní díly naleznete zde: [www.ikra.de/ersatzteile/](http://www.ikra.de/ersatzteile/))
- opravy nebo změny, které nebyly provedeny námi
- násilná použití
- svévolné přetížení motoru
- schválnost, úmyslný podvod

Záruční opravy smí provádět pouze autorizované dílny nebo zákaznický servis výrobního závodu, jinak záruka zaniká. Adresy servisů naleznete zde: [www.ikra.de/serviceadressen](http://www.ikra.de/serviceadressen). Během opravy zákazníkovi nezapůjčujeme náhradní přístroje.

Náklady na opravu nespádající do záruky budou naúčtovány zákazníkovi. Provedení oprav, které mají za následek dodatečné náklady, musí zákazník odsouhlasit.

**Uplatnění záruky (záruční případ):**

Pokud výrobek během doby trvání záruky nefunguje nebo nefunguje tak, jak je určeno, jedná se o záruční případ.

V takovém případě se obraťte na

Telefon: +49 (0) 6071-3003-0

E-Mail: [kundenservice@ikra.de](mailto:kundenservice@ikra.de)

Další adresy servisů, na které se v případě uplatnění záruky můžete obrátit, naleznete zde: [www.ikra.de/serviceadressen](http://www.ikra.de/serviceadressen).

Uplatnění nedostatku je třeba provést neprodleně po jeho výskytu a v rámci záruky.

Po celou dobu trvání záruky je vám k dispozici naše zákaznická horká linka a technická horká linka. Vyskytne-li se záruční případ, kontaktujte nás, vadný přístroj nám můžete v rámci Německa zaslat bezplatně. Také zaslání opraveného nebo vyměněného přístroje (náhradního přístroje) zpět k vám je bezplatné.

**Záručná doba:**

Záruka trvá dva roky od prevzatia. Ako dôkaz platí originálny fakturačný doklad alebo kópia faktúry.

**Poskytovateľ záruky:**

ikra GmbH, Schlesier Straße 36, D-64839 Münster-Altheim, Nemecko

**Rozsah platnosti:**

Záruka je určená len spotrebiteľovi. Spotrebiteľ je každá fyzická osoba, ktorá uzatvára právne úkony na účely, ktoré nie sú prevažne ich obchodnou alebo nezávislou profesionálnou činnosťou.

Garancia je platná v Nemecku.

**Žiadne obmedzenie zákonných práv kupujúceho:**

Pre kupujúceho existujú zákonné práva v rámci platných vnútroštátnych právnych predpisov o nákupe spotrebného tovaru, ako napr. zodpovednosť za vady (záruka), ktoré nie sú obmedzené zárukou.

**Obsah záruky:**

V prípade poškodenia v záruke znáša poskytovateľ záruky náklady na opravu a materiál na poškodené náklady. Ak je oprava neekonomická, vyhradzuje si právo poskytnúť zákazníkovi náhradné zariadenie. Náhrada kúpnej ceny je vylúčená zo záruky. V prípade poškodenia v záruke hradí poštovné náklady a náklady na dopravu v rámci Nemecka hradí spoločnosť ikra GmbH. Náklady na dopravu z alebo do iných krajín ako Nemecko, ako aj colné a dovozné náklady musí znášať zákazník. Dodanie opraveného alebo náhradného zariadenia nevedie k opätovnému začiatku plynutia záruky.

**Záruka neplatí alebo zaniká v nasledujúcich prípadoch:**

- Batérie a opotrebované diely
- Nesprávne použitie alebo použite v rozpore s určením, napr. komerčné použitie
- Škody, ktoré sú dôsledkom používania nesprávneho príslušenstva
- Škody v dôsledku vonkajších vplyvov, napr. prepravné škody, škody v dôsledku nepriaznivého počasia, náraz alebo zlomenie
- Škody, ktoré sú dôsledkom nesprávneho napätia prúdu (sieťové napätie) napr. pri používaní v zahraničí
- Opravy s použitím neoriginálnych dielov (originálne náhradné diely nájdete tu: [www.ikra.de/ersatzteile/](http://www.ikra.de/ersatzteile/))
- Opravy a zmeny, ktoré neboli vykonané našou spoločnosťou
- Násilné aplikácie
- Neúmyselné preťaženie motora
- Zamýšľané, úmyselné podvody

Záručné opravy smú vykonávať iba autorizované dielne alebo podnikový zákaznícky servis, inak záruka zaniká. Adresy servisov nájdete na stránke [www.ikra.de/serviceadressen](http://www.ikra.de/serviceadressen). Počas opravy neposkytujeme zákazníkovi žiadne prístroje na zapožičanie.

Náklady na opravu, ktoré nespádajú pod záruku, budú zákazníkovi vyúčtované vo faktúre. Takéto opravy, ktoré požadujú dodatočné náklady, sú vopred dohodnuté so zákazníkom.

**Poskytnutie záruky (prípád poškodenia v záruke):**

Ak produkt nefunguje počas záručnej doby alebo nie je určený na použitie, ide o prípad poškodenia v záruke. Prosím, v prípade poškodenia v záruke sa obráťte na

Telefón: +49 (0) 6071-3003-0

E-mail: [kundenservice@ikra.de](mailto:kundenservice@ikra.de)

Ďalšie adresy servisov, kde Vám radi pomôžu, nájdete na stránke [www.ikra.de/serviceadressen](http://www.ikra.de/serviceadressen).

Nárok na nápravu musí byť uplatnený okamžite po vzniku poruchy a v rámci záruky.

Naša kompetentná zákaznícka horúca linka a technická horúca linka budú k dispozícii po celú dobu záruky. Ak sa vyskytne prípad poškodenia v záruke, kontaktujte nás a poškodené zariadenie nám môžete poslať bezplatne v rámci Nemecka. Rovnako je bezplatné aj spätné odoslanie opraveného alebo vymeneného zariadenia (náhradné zariadenie) naspäť k Vám.

**Okres gwarancji:**

Gwarancja wynosi 2 lata od momentu dostawy. Oryginał lub kopia faktury jest uznawana za dowód.

**Poręczyciel:**

ikra GmbH, Schlesier Straße 36, D-64839 Münster-Altheim, Niemcy

**Zakres obowiązywania:**

Gwarancja jest tylko dla konsumentów. Konsumentem jest każda osoba fizyczna, która dokonuje czynności prawnej w celach, które w przeważającej mierze nie mają charakteru komercyjnego ani nie są związane z jej samodzielną działalnością zawodową.

Gwarancja jest ważna na terenie Niemiec.

**Brak ograniczenia praw kupującego:**

W ramach obowiązujących przepisów krajowych dotyczących sprzedaży towarów konsumpcyjnych nabywcy przysługują prawa, takie jak odpowiedzialność za wady (gwarancja), które nie są ograniczone gwarancją.

**Treść gwarancji:**

W przypadku reklamacji gwarancyjnej, poręczyciel ponosi koszty naprawy i koszty materiałowe wadliwych części. Jeśli naprawa jest nieekonomiczna, zastrzegamy sobie prawo do dostarczenia klientowi urządzenia zastępczego. Zwrot ceny zakupu jest wykluczony w ramach gwarancji. Koszty przesyłki i wysyłki na terenie Niemiec w przypadku gwarancji ponosi ikra GmbH. Koszty wysyłki z lub do krajów innych niż Niemcy, jak również koszty celne i importowe ponosi klient. Naprawa lub wymiana sprzętu nie prowadzi do ponownego przyznania gwarancji.

**Gwarancja nie istnieje lub wygasa w następujących przypadkach:**

- Baterie i części zużywalne
- niewłaściwe lub nieprawidłowe użycie, np. użycie komercyjne
- Uszkodzenia spowodowane użyciem niewłaściwych akcesoriów
- Uszkodzenia spowodowane czynnikami zewnętrznymi, np. uszkodzeniami transportowymi, uszkodzeniami pogodowymi, uderzeniami lub pęknięciami
- Uszkodzenia spowodowane niewłaściwym napięciem (napięcie sieciowe), np. podczas użytkowania za granicą
- Naprawy z nieoryginalnymi częściami (oryginalne części zamienne można znaleźć tutaj:  
[www.ikra.pl/czescizamienne/](http://www.ikra.pl/czescizamienne/))
- Naprawy lub zmiany, które nie zostały przez nas wykonane
- użycie siły
- celowe przeciążenie silnika
- powyższa złośliwość, zła wiara

Naprawy gwarancyjne mogą być wykonywane tylko przez autoryzowane warsztaty lub przez zakładowy dział obsługi klienta, w przeciwnym razie gwarancja zostanie unieważniona. Adresy usług można znaleźć pod adresem [www.ikra.pl/adresyuslug](http://www.ikra.pl/adresyuslug). Nie udostępniamy klientowi sprzętu wypożyczanego podczas naprawy.

Kosztami napraw, które nie są objęte gwarancją, zostanie obciążony klient. Wykonanie takich napraw, które pociągają za sobą dodatkowe koszty, zostanie wcześniej uzgodnione z klientem.

**Zapewnienie gwarancji (w przypadku gwarancyjny):**

Jeżeli produkt nie będzie działał w okresie gwarancyjnym lub nie będzie działał zgodnie z jego przeznaczeniem, jest to przypadek gwarancyjny.

W przypadku gwarancyjnym prosimy o kontakt

Telefon: +49 (0) 6071-3003-0

E-Mail: [obslugaklienta@ikra.pl](mailto:obslugaklienta@ikra.pl)

Dalsze adresy usług, z którymi można się skontaktować w przypadku konieczności skorzystania z serwisu, znajdują się pod adresem [www.ikra.pl/adresyuslug](http://www.ikra.pl/adresyuslug).

Stwierdzenie wady musi być dokonane natychmiast po wystąpieniu wady i w ramach gwarancji.

Nasza kompetentna infolinia dla klientów oraz infolinia techniczna służą radą i pomocą przez cały okres gwarancji. W przypadku wystąpienia przypadku gwarancyjnego należy kontaktować się z nami, a wadliwe urządzenie można bezpłatnie wysłać do nas na terenie Niemiec. Przesyłka zwrotna naprawionego urządzenia lub wymienionego urządzenia (urządzenia zastępczego) jest również bezpłatna.

**A garancia időtartama:**

A garancia az átadástól számított 2 évig érvényes. Igazolásként az eredeti számla vagy a számla másolata használható.

**Garantőr:**

ikra GmbH, Schlesier Straße 36, D-64839 Münster-Altheim, Németország

**Érvényességi terület:**

A garancia csak a fogyasztóra vonatkozik. Fogyasztó az a természetes személy, aki jogi ügyletet köt olyan célokra, amelyek túlnyomórészt sem üzleti, sem önálló szakmai tevékenységéhez nem számíthatók hozzá.

A garancia Németországon belül érvényes.

**A vásárló törvényes jogai nincsenek korlátozva:**

A vásárlót a hatályos nemzeti jogszabályok keretein belül a fogyasztási cikkek beszerzésére vonatkozó, törvényben rögzített jogok illetik meg, pl. a kellékszavatosságra (jótállásra) való jog, amelyeket a garancia nem korlátozhat.

**A garancia tartalma:**

Garanciális esetben a garantőr magára vállalja a hibás alkatrészek javítási- és anyagköltségeit. Fenntartjuk a jogot, hogy ha a javítás nem gazdaságos, cserekészüléket kínáljunk az ügyfélnek. A garancia keretein belül a vételár visszatérítése kizárt. A Németországon belüli posta- és szállítási költségeket garanciális esetben az ikra GmbH viseli. A Németországon kívüli országokba vagy onnan történő szállítási költségek, valamint a vám- és behozatali költségek az ügyfelet terhelik. A javítás vagy a cserekészülék biztosítása nem jár a garancia időtartamának újraindulásával.

**A garancia nem érvényes vagy megszűnik a következő esetekben:**

- Akkumulátorok és kopó alkatrészek
- Szakszerűtlen vagy nem rendeltetésszerű használat, pl. ipari használat
- Károk, amelyek a nem megfelelő tartozékok használata okoz
- Külső hatások által okozott károk, pl. szállítási károk, időjárás által okozott károk, ütés vagy törés
- Helytelen feszültség (hálózati feszültség) által okozott károk, pl. külföldön történő használat esetén
- Nem eredeti alkatrészekkel végzett javítások (eredeti pótalkatrészeket itt talál: [www.ikra.de/ersatzteile/](http://www.ikra.de/ersatzteile/))
- Nem általunk végzett javítások vagy módosítások
- Erőszak alkalmazása
- A motor szándékos túlterhelése
- Szándékos, rosszhiszemű megtévesztés

Garanciális javítások csak jogosult szakszervizzel vagy gyártói vevőszolgálattal végezhetőek, különben a garancia érvényét veszti. A szervizek címeit a következő oldalon találja: [www.ikra.de/serviceadressen](http://www.ikra.de/serviceadressen). A javítás idejére nem biztosítunk kölcsönkészüléket az ügyfél számára.

Azokról a javítási költségekről, amelyek nem esnek a garancia hatálya alá, számlát állítunk ki az ügyfélnek. Az ilyen, plusz költségekkel járó javítások elfogadásáról előzetesen egyeztetünk az ügyféllel.

**A garancia érvényesítése (garanciális eset):**

Ha a termék a garancia időtartama alatt nem működik vagy nem a használatához tervezett módon működik, akkor garanciális esetről van szó.

Garanciális esetben forduljon a következő helyekhez:

Telefon: +49 (0) 6071-3003-0

E-mail: [kundenservice@ikra.de](mailto:kundenservice@ikra.de)

További szervízceimeinket, ahová szervizelés szükségessé esetén fordulhat, a következő oldalon találja: [www.ikra.de/serviceadressen](http://www.ikra.de/serviceadressen).

A garanciális igény érvényesítésére a hiba jelentkezését követően azonnal, a garancia időtartamán belül sort kell keríteni.

Szakértő ügyfélszolgálati forródrótunk és műszaki forródrótunk a garancia teljes időtartama alatt, minden lehetséges módon segíti Önt. Ha garanciális esetre kerül sor, vegye fel velünk a kapcsolatot, és Németországon belül ingyen visszaküldheti nekünk a készüléket. A javított készülék vagy a kicserélt készülék (cserekészülék) Önhöz történő visszazállítását is ingyen biztosítjuk.

**Trajanje garancije:**

Garancija 2 godine od primopredaje. Kao dokaz potreban je original računa ili kopija računa.

**Pružatelj garancije:**

ikra GmbH, Schlesier Straße 36, D-64839 Münster-Altheim, Njemačka

**Područje primjene:**

Garancija je namijenjena samo potrošaču. Potrošač je fizička osoba koja zaključi pravnu transakciju za svrhe koje pretežno nije moguće pripisati njezinoj komercijalnoj niti samostalnoj poslovnoj aktivnosti.

Garancija vrijedi unutar Njemačke.

**Bez ograničavanja zakonskih prava kupca:**

U okviru važećih nacionalnih pravnih propisa o kupnji potrošačke robe kupac ima zakonska prava, kao što su npr. prava zbog nedostataka u materijalu (jamstvo), koja nisu ograničena garancijom.

**Sadržaj garancije:**

U slučaju obuhvaćen garancijom pružatelj garancije snosi troškove popravka i materijala za neispravne dijelove. Ako je popravak neekonomičan, zadržavamo pravo pružiti kupcu zamjenski uređaj. Povrat kupovne cijene u okviru garancije je isključen. Troškove poštarine i otpreme unutar Njemačke u slučaju obuhvaćen garancijom snosi tvrtka ikra GmbH. Troškove otpreme iz drugih država ili u njih te carinske i uvozne troškove snosi kupac. Popravak ili zamjenski uređaj ne predstavljaju ponovno započinjanje garancije.

**Garancija ne postoji ili prestaje vrijediti u sljedećim slučajevima:**

- akumulatori i potrošni dijelovi
- neispravna ili nenamjenska uporaba, npr. komercijalna uporaba
- oštećenja nastala uporabom pogrešnog pribora
- oštećenja zbog vanjskog djelovanja, npr. štete kod transporta, oštećenja od vremenskih uvjeta, udarac ili lom
- oštećenja nastala zbog pogrešnog električnog napona (mrežnog napona) npr. prilikom uporabe u inozemstvu
- popravci s neoriginalnim dijelovima (originalne rezervne dijelove naći ćete ovdje: [www.ikra.de/ersatzteile/](http://www.ikra.de/ersatzteile/))
- popravci ili izmjene koje nismo obavili mi
- primjena sile
- obijesno preopterećivanje motora
- namjera, zlobna prijevara

Garancijske popravke smiju obavljati samo ovlaštene servisne radionice ili servisna služba proizvođača, inače prestaje valjanost garancije. Adrese servisa naći ćete na adresi [www.ikra.de/serviceadressen](http://www.ikra.de/serviceadressen). Tijekom popravka kupcu ne dajemo najamne uređaje.

Troškovi popravka koji ne podliježu garanciji zaračunat će se kupcu. Obavljanje takvih popravaka uz dodatne troškove prethodno će se usuglasiti s kupcem.

**Provedba garancije (slučaj obuhvaćen garancijom):**

Ako proizvod tijekom trajanja garancije ne funkcionira ili ne funkcionira kao što je predviđeno, nastao je slučaj obuhvaćen garancijom.

Molimo u slučaju obuhvaćenom garancijom obratite se na

Telefon: +49 (0) 6071-3003-0

E-adresa: [kundenservice@ikra.de](mailto:kundenservice@ikra.de)

Adrese ostalih servisa kojima se možete obratiti u slučaju servisa naći ćete na adresi [www.ikra.de/serviceadressen](http://www.ikra.de/serviceadressen).

Otklanjanje nedostatka mora uslijediti što prije nakon njegovog pojavljivanja i unutar garancijskog razdoblja.

Naša stručna servisna i tehnička služba rado će vas savjetovati i pomoći vam tijekom cijelog garancijskog razdoblja. Ako se pojavi slučaj obuhvaćen garancijom, obratite nam se i neispravan uređaj možete nam besplatno poslati unutar Njemačke. Povrat popravljenog ili zamijenjenog uređaja (rezervnog uređaja) za vas je također besplatan.

**Garancijsko obdobje:**

Garancija velja 2 leti od dobave. Kot dokazilo je treba predložiti originalni račun ali kopijo računa.

**Dajalec garancije:**

ikra GmbH, Schlesier StraÙe 36, D-64839 Münster-Altheim, Nemčija

**Področje uporabe:**

Garancija je namenjena samo potrošniku. Potrošnik je vsaka fizična oseba, ki sklene transakcijo za namene, ki jih večinoma ni mogoče pripisati njeni pridobitni ali samostojni poklicni dejavnosti.

Garancija velja v Nemčiji.

**Brez omejitve pravnih pravic kupca:**

Za kupca veljajo zakonske pravice v okviru veljavne nacionalne zakonodaje o potrošniški prodaji, kot npr. iz odgovornosti za napake (jamstvo), ki jih garancija ne omejuje.

**Vsebina garancije:**

V primeru uveljavljanja garancije dajalec garancije nosi stroške popravila in materiala za poškodovane dele. Če popravilo ni rentabilno, si pridržujemo pravico, da stranki ponudimo alternativni aparat. Povračilo kupnine je v okviru garancije izključeno. Stroške poštnine in pošiljanja v Nemčiji v primeru uveljavljanja garancije krije podjetje ikra GmbH. Stroške pošiljanja iz drugih držav ali v druge države, kot tudi carinske dajatve in stroške uvoza, mora poravnati stranka. Zaradi popravila ali alternativnega aparata garancija ne začne veljati na novo.

**Garancija ne velja ali preneha v naslednjih primerih:**

- baterije in deli, ki se obrabijo
- nepravilna ali neustrezna uporaba, npr. v komercialne namene
- škoda, ki je nastala zaradi uporabe napačnih dodatkov
- škoda zaradi zunanjih dejavnikov, npr. škoda pri transportu, škoda zaradi vremena, udarca ali padca
- škoda, ki je nastala zaradi nepravilne električne napetosti (omrežna napetost), npr. pri uporabi v tujini
- Popravila z neoriginalnimi deli (originalne nadomestne dele najdete tukaj: [www.ikra.de/ersatzteile/](http://www.ikra.de/ersatzteile/))
- popravila ali spremembe, ki jih nismo opravili mi
- nasilna uporaba
- brezobzirna preobremenitev motorja
- namerna prevara

Popravila v sklopu garancije lahko izvajajo samo pooblašene delavnice ali servisna služba, v nasprotnem primeru garancija preneha. Naslove serviserjev najdete na [www.ikra.de/serviceadressen](http://www.ikra.de/serviceadressen). Med popravilom strankam ne damo na voljo nobene nadomestne naprave.

Stroške popravil, ki jih garancija ne pokriva, poravnava stranka. Za izvedbo takšnih popravil, pri katerih nastanejo dodatni stroški, se predhodno dogovori s stranko.

**Uveljavljanje garancije:**

Če izdelek v garancijskem obdobju ne dela ali ne dela tako, kot je predvideno, gre za uveljavljanje garancije.

Če želite uveljavljati garancijo, se obrnite na:

Telefon: +49 (0) 6071-3003-0

E-pošta: [kundenservice@ikra.de](mailto:kundenservice@ikra.de)

Druge naslove serviserjev, na katere se lahko obrnite, če potrebujete servisne storitve, najdete na [www.ikra.de/serviceadressen](http://www.ikra.de/serviceadressen).

Napako je treba uveljavljati nemudoma po tem, ko nastopi, in v času trajanja garancije.

Naša usposobljena linija za pomoč strankam in tehnična linija za pomoč vam je na voljo v celotnem garancijskem obdobju. Če želite uveljavljati garancijo, stopite v stik z nami, pokvarjeno napravo pa nam v Nemčiji lahko pošljete nazaj brezplačno. Tudi če vam popravljeno ali zamenjano napravo (nadomestno napravo) pošljemo nazaj, je to za vas brezplačno.



**Срок гарантийного обслуживания:**

Гарантия составляет 2 года с момента передачи. Доказательством покупки служит оригинальная расчетная расписка или копия счета.

**Гарантирующая сторона:**

ikra GmbH, Schlesier Straße 36, D-64839 Münster-Altheim, Германия

**Область действия:**

Гарантия распространяется только на потребителя. Потребителем является любое физическое лицо, которое имеет намерение заключить правовую сделку для нужд, преимущественно не связанных с промышленной или профессиональной предпринимательской деятельностью.

Гарантия действует на территории Германии.

**Отсутствуют ограничения законных прав покупателя:**

В рамках действующих национальных правовых предписаний о покупке потребительских товаров возникают законные права для покупателя, например, из ответственности за качество товара (обязательная гарантия по закону), которые не ограничиваются гарантией.

**Объем гарантии:**

При наступлении гарантийного случая гарантирующая сторона берет на себя ремонтные и материальные расходы за неисправные детали. Если ремонт не выгоден, мы оставляем за собой право предоставить заказчику сменное устройство. Возмещение закупочной цены в рамках гарантийного обслуживания исключено. При наступлении гарантийного случая почтовые и транспортные расходы на территории Германии несет компания ikra GmbH. Затраты на транспортировку из других стран или в другие страны (за пределами Германии), а также таможенные сборы и расходы по импорту оплачивает заказчик. Ремонт и сменное устройство не ведут к возобновлению течения срока гарантии.

**Гарантия не действует или аннулируется в следующих случаях:**

- Аккумуляторы и быстроизнашивающиеся детали
- Ненадлежащее или нецелевое использование, например, промышленное применение
- Повреждения, возникшие в результате использования ненадлежащих принадлежностей
- Повреждения в результате воздействия внешних факторов, например, повреждения при транспортировке, ущерб в результате атмосферных воздействий, удара или разрушения
- Повреждения, возникшие в результате некорректного электрического напряжения (сетевого напряжения), например, при использовании за границей
- Ремонт с использованием неоригинальных запасных частей (оригинальные запасные части можно найти на сайте: [www.ikra.de/ersatzteile/](http://www.ikra.de/ersatzteile/))
- Ремонт или изменения, произведенные не специалистами нашей компании
- Применение силы
- Преднамеренная перегрузка двигателя
- Умышленная вина, преднамеренный обман

Гарантийный ремонт разрешается выполнять только в уполномоченных мастерских или сервисных центрах, в противном случае гарантия будет аннулирована. Адреса сервисных центров можно найти на сайте [www.ikra.de/serviceadressen](http://www.ikra.de/serviceadressen). На время ремонта мы не предоставляем заказчику оборудование в аренду.

Издержки по ремонту в случаях, не попадающих под действие гарантии, выставляются в счет заказчику. Ремонтные работы, требующие дополнительных расходов, предварительно согласуются с заказчиком.

**Требования по гарантии (гарантийный случай):**

Если в срок гарантийного обслуживания изделие не работает или не подходит для целевого использования, наступает гарантийный случай.

Контакты для обращения при наступлении гарантийного случая

Телефон: +49 (0) 6071-3003-0

Адрес эл. почты: [kundenservice@ikra.de](mailto:kundenservice@ikra.de)

Дополнительные адреса сервисных центров, в которые можно обратиться при наступлении гарантийного случая, см. на сайте [www.ikra.de/serviceadressen](http://www.ikra.de/serviceadressen).

Требование о возмещении ущерба нужно предъявить непосредственно после его возникновения и в течении срока действия гарантии.

Компетентные специалисты нашей дежурной службы и горячей линии по техническим вопросам окажут Вам поддержку на протяжении всего гарантийного срока. При наступлении гарантийного случая свяжитесь с нами. Вы можете бесплатно отправить нам неисправное устройство на территории Германии. Вы также не несете расходы за обратную отправку отремонтированного устройства или сменного устройства (резервного устройства).

# EG-KONFORMITÄTSERKLÄRUNG / EC DECLARATION OF CONFORMITY



- D** - erkl rt folgende Konformit t gem   EU-Richtlinie und Normen f r Artikel  
**GB** - explains the following conformity according to EU directives and norms for the following product  
**FR** - d clare la conformit  suivante selon la directive CE et les normes concernant l'article  
**IT** - dichiara la seguente conformit  secondo la direttiva UE e le norme per l'articolo  
**NL** - verklaart de volgende overeenstemming conform EU richtlijn en normen voor het product  
**E** - declara la siguiente conformidad a tenor de la directiva y normas de la UE para el art culo  
**PT** - declara a seguinte conformidade, de acordo com a directiva CE e normas para o artigo  
**DK** - attesterer f lgende overensstemmelse i medf r af EU-direktiv samt standarder for artikel  
**SE** - f rklarar f ljande  verensst mmelse enl. EU-direktiv och standarder f r artikeln  
**FIN** - vakuuttaa, ett  tuote t ytt   EU-direktiivin ja standardien vaatimukset  
**EE** - t endab toote vastavust EL direktiivile ja standarditele  
**CZ** - vyd v  n sleduj c  prohl sen  o shod  podle sm rnice EU a norem pro v robek  
**SI** - potrjuje slede o skladnost s smernico EU in standardi za izdelek  
**SK** - vyd va n sleduj ce prehl senie o zhode podľa smernice E  a noriem pre v robok  
**HU** - a cikkekhez az EU-ir nyvonal  s Norm k szerint a k vetkez  konformit st jelenti ki  
**PL** - deklaruje zgodno c wymienionego poniżej artykułu z nast puj cymi normami na podstawie dyrektywy WE  
**BG** - deklariра съответното съответствие съгласно Директива на ЕС и норми за артикул  
**LV** - paskaidro š du atbilst bu ES direkt vai un standartiem  
**LT** - apib dina š j atitikim  EU reikalavimams ir prek s normoms  
**RO** - declar  urm toarea conformitate conform directivei UE și normelor pentru articolul  
**GR** - d hl nei t n ak louθi s mm rfwθi s mfwva m  t n Oθ gia EK kai ta pr t pta gia to pr oi n  
**HR** - potvrđuje sljedeću usklađenost prema smjernicama EU i normama za artikl  
**RU** - сл дующим удостoverяется, что сл дующие продукты соответствуют директивам и нормам ЕС  
**TR** -  r n  ile ilgili AB direktifleri ve normları gereğince aŗağıda a ıklanan uygunluğuna belirtir  
**NO** - erkl rer f lgende samsvar i henhold til EU-direktivet og standarder for artikkel

## Akku Gras- und Strauchschere IGBS 1054 LI

<input checked="" type="checkbox"/>	2006/42/EG	<input checked="" type="checkbox"/>	2000/14/EG+2005/88/EG	
<input checked="" type="checkbox"/>	2014/30/EU	<input checked="" type="checkbox"/>	Annex V	<input type="checkbox"/> Annex VI
<input checked="" type="checkbox"/>	2011/65/EU		Noise: measured L <sub>WA</sub>	78,4 dB (A)
<input checked="" type="checkbox"/>	2014/35/EU (nur Ladeger�t)		Noise: guaranteed L <sub>WA</sub>	86 dB (A)

### Normen / Standard References:

EN 60745-1:2009+A11:2010  
 EN 60745-2-15:2009+A1:2010  
 EN 60335-1:2012/A13:2017  
 EN 50636-2-94:2014  
 EN 62233:2008  
 EN 50581:2012  
 AfPS GS 2019:01 PAK

EN 55014-1:2017  
 EN 55014-2:2015  
 EN ISO 12100:2010  
 nur Ladeger t:  
 EN 60335-2-29:2004+A2:2010+A11:2018  
 EN 60335-1:2012+A11:2014+A13:2017+A1:2019+A2:2019+A14:2019  
 EN 62233:2008

Pr fstelle / Notify Body:

M nster, 09.09.2020

Aufbewahrung der technischen Unterlagen:

Matthias Fiedler, Senior Product Manager Ikra GmbH

Matthias Fiedler, Ikra GmbH, Schlesierstrasse 36, 64839 M nster, Germany





## SERVICE

<b>DE</b>	<b>Ikra Mogatec - Service</b> c/o Mogatec Moderne Gartentechnik GmbH Max-Wenzel-Str. 31, 09427 Ehrenfriedersdorf ☎ +49 3725 449-335 📠 +493725 449-324 ✉ service.ikra@mogatec.com
<b>AT</b>	<b>Ikra - Reparatur Service</b> c/o Mogatec Moderne Gartentechnik GmbH Max-Wenzel-Str. 31, 09427 Ehrenfriedersdorf, Deutschland ☎ +43 7207-34115 📠 +493725 449-324 ✉ info@ikra.de
<b>BG</b>	<b>DEZMOMOTORS LTD</b> Družba 1, 5038 Str, near block 86A, 1592 Sofia ☎ +359 2 44 11 665 📠 + 359 2 44 11 665 ✉ markovad@dezmomotors.com
<b>CH</b>	<b>Wetec Service und Verkauf AG</b> Täferstrasse 14, 5405 Baden-Dättwil ☎ +41 56 622 74 66 📠 +41 56 622 89 62 ✉ lager@wetec.ch
<b>CZ</b>	<b>GentlemansTools s.r.o.,</b> Nádražní 1585, Turnov 51101 ☎ +420 737 858 868 ✉ info@gttools.cz
<b>DK</b>	<b>Bahn-Larsen Skov- Have- og Parkmaskiner</b> Vinkelvej 28, 7840 Højslev ☎ +45 +48 28 70 20 ✉ post@bahn-larsen.dk
<b>EE</b>	<b>INTRAC ESTI AS</b> Tartu mnt. 167, 75312 Rae vald, Harjumaa ☎ üldine +372 603 5700 📠 603 5739 kauplus +372603 5710 varuosad +372 603 5709 ✉ info@intrac.ee
<b>ES</b>	<b>Yaros Dau</b> C/ Puigpalter nº 48, Polígono Industrial UP4, 17820 Banyoles (Girona) ☎ +34 902 555 677 📠 +34 972 57 36 00 ✉ info@yaros.es
<b>FI</b>	<b>Railmit Oy</b> Hakuninvahe 1, 26100 Rauma ☎ 02-822 2887 / arkisin klo. 09.00 – 18.00 📠 010-293 0263 ✉ posti@railmit.fi
<b>HR</b>	<b>VAR - ERCO d.o.o.</b> Stipana Vilova 14A, 10090 ZAGREB ☎ +385 91 571 3164 📠 +385 1 3454 906 ✉ var.erc@gmail.com
<b>HU</b>	<b>Tooltechnic Kft.</b> Faragó u. 52. , H-2030 Érd ☎ +36 1 330 4465 📠 + 36 1 283 6550 ✉ info@tooltechnic.net
<b>LU</b>	<b>Bobinage Georges Back</b> 53, Rue Nic. Meyers, 4918 Bascharage ☎ +352 507622 📠 +352 504889
<b>NL</b>	<b>Muldertechniek</b> Noorderkijl 1, 9571 AR 2 e Exloermond ☎ +31 599 745024 ✉ info@muldertechniek.nl
<b>NO</b>	<b>Maskin Importeure AS</b> Verpetveien 34, 1540 Vestby ☎ +47 64 95 35 00 📠 +47 64 95 35 01 ✉ post@maskinimp.no
<b>PL</b>	<b>ikra Service Polska</b> ul. Ostroroga 18A, 01-163 Warszawa ☎ +48 22 4245420 / 22 3926058 📠 +48 22 4335045 ✉ serwis@abematech.pl
<b>SE</b>	<b>ikra Service Sweden</b> Verkstadsgatan 8, 57341 Tranås ☎ 0046 763 268982 ✉ ikrawinbladh@gmail.com
<b>SI</b>	<b>BIBIRO d.o.o.</b> Tržaška cesta 233, 1000 Ljubljana ☎ +386 1 256 48 68 📠 +386 1 256 48 67 ✉ bibiro.ljubljana@siol.net
<b>TR</b>	<b>ZİMAŞ Ziraat Makinaları Sanayi ve Ticaret A.Ş.</b> 1202/1 Sokak No:101/G Yenişehir, 35110 İZMİR ☎ +90 232 4364618-4594094 📠 + 90 232 4364619 ✉ info@zimasziraat.com