

LED STRAHLER ECO

Typ: LFP0F010

+ LFP0F020

+ LFP0F030

+ LFP0F050



REV Ritter GmbH

Frankenstr. 1-4 • 63776 Mömbris • Deutschland • www.rev.de

E-Mail: service@rev.de • ☎ Service-Telefon: 00800 50002735*

*kostenfreie Service-Rufnummer, Mobilfunkpreise abweichend

INSTALLATION

A

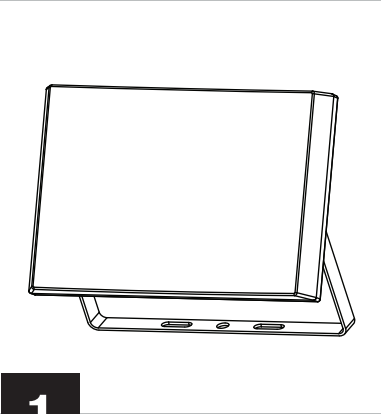

Nicht im Lieferumfang enthalten

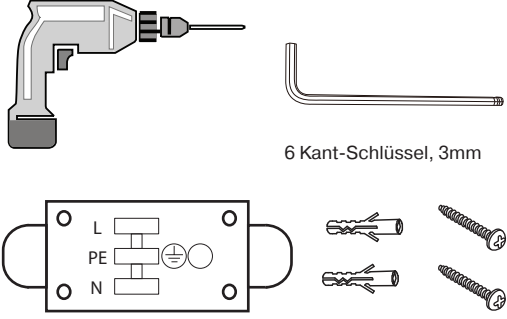

6 Kant-Schlüssel, 3mm

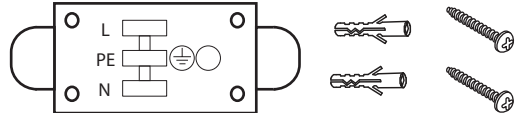

(z.B. REV Artikel 2707100000)

This block contains the tools and components needed for installation. It includes a power drill, a 3mm hex key, two wire terminals, and two screws. Below the tools is a diagram of the terminal block with terminals labeled L, PE, and N. The text indicates that these items are not included in the delivery scope and provides an example part number.

1

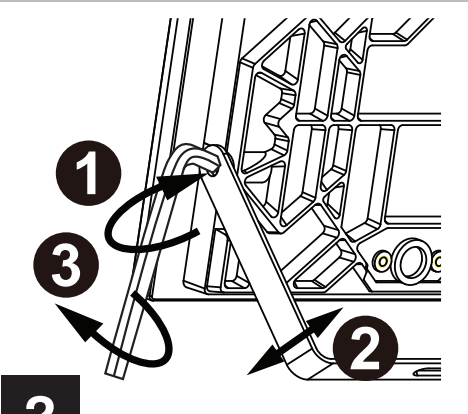

2

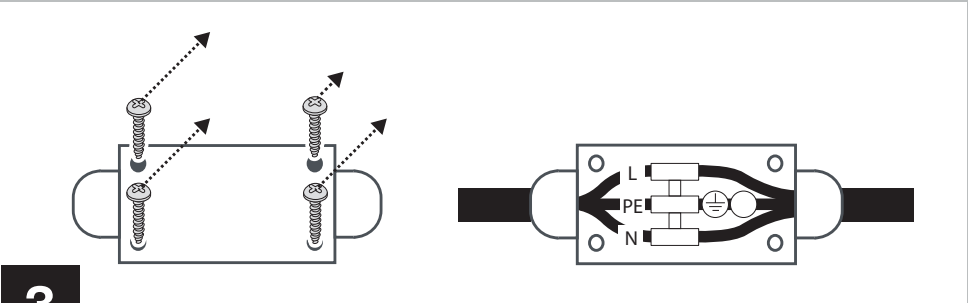
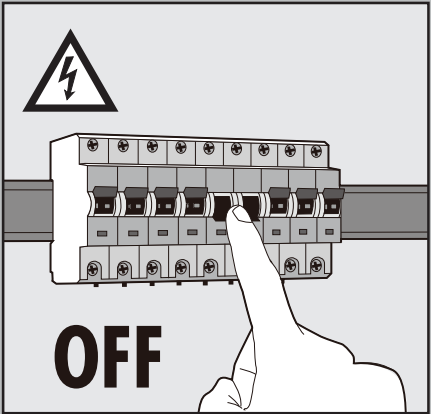

3

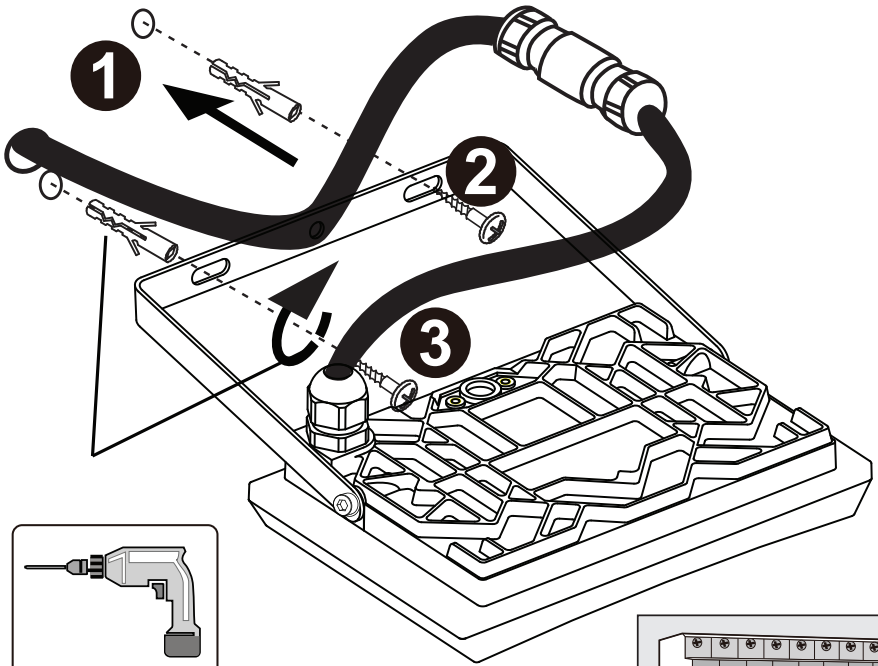

4

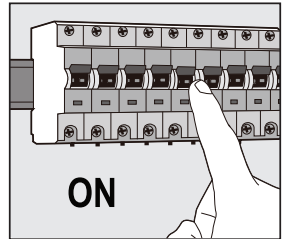

4

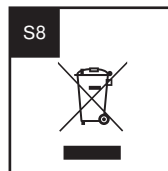
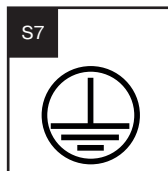
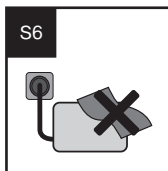
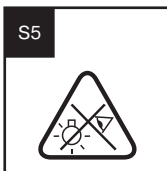
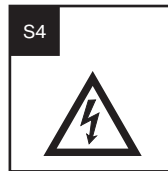
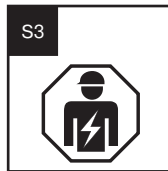
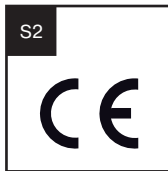
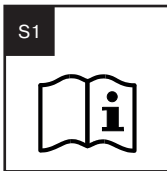

S

LED Strahler ECO

Montage- und Bedienungsanleitung

EINLEITUNG

Sehr geehrte Kundin, sehr geehrter Kunde, wir bedanken uns, dass Sie unser Produkt gekauft haben. Bitte lesen Sie die nachfolgende Bedienungsanleitung vor der Inbetriebnahme des Produktes aufmerksam durch und bewahren Sie sie für späteres Nachschlagen gut auf (S1).

Bitte überprüfen Sie das Produkt vor Verwendung auf Schäden!

BESTIMMUNGSGEMÄSSE VERWENDUNG

- Nicht zur Durchverdrahtung geeignet.
- Das Produkt ist konform mit den zutreffenden europäischen CE-Richtlinien (S2).
- Dieses Produkt ist konform mit den zutreffenden europäischen Sicherheitsnormen.
- Das Produkt ist strahlwassergeschützt, IP65 und zur Verwendung im Außenbereich geeignet.
- Das Produkt ist ausschließlich für den Haushaltsgebrauch oder ähnliche Verwendungszwecke bestimmt. Es darf nicht für gewerbliche Zwecke verwendet werden!
- Das Produkt darf nur für den vorgesehenen Zweck, gemäß dieser Bedienungsanleitung, verwendet werden!
- Das Produkt ist nicht für die Benutzung durch Personen (inklusive Kinder) vorgesehen, deren physische, sensorische oder mentale Fähigkeiten begrenzt sind, oder Erfahrung und Wissen fehlt! Benutzung des Produktes durch diese Personen nur, sofern sie von einer für ihre Sicherheit verantwortlichen Person überwacht werden oder in die Benutzung des Produktes eingeführt wurden! Die Aufsicht und Benutzung des Produktes muss von einer verantwortungsvollen Person erfolgen!

ALLGEMEINE HINWEISE

- Nur gelieferte Originalteile verwenden!
- Keine Zusatzkomponenten einsetzen!
- Das Produkt hat keine austauschbaren Teile. Versuchen Sie nicht das Produkt zu öffnen oder zu reparieren!

ALLGEMEINE SICHERHEITSHINWEISE

- Technische Daten beachten!
- Gebrauchsanweisung beachten und aufbewahren!
- Gebrauchsanweisung an Nachbesitzer weitergeben!
- Nicht für den Gebrauch durch Kinder bestimmt!
- Beschädigtes Produkt nicht in Betrieb nehmen!
- Anschluss und Installation nur durch Elektrofachkraft (S3)!
- Spannungsfrei arbeiten (S4)!
- Haussicherung ausschalten!
- Niemals direkt in die Lichtquelle sehen! Das ausgesendete Lichtspektrum kann Blauanteile enthalten (S5).
- Immer ausreichend abkühlen lassen und zur Reinigung die Leuchte spannungsfrei schalten und den Stromkreis gegen Wiedereinschalten sichern!
- Nur auf ebenen und stabilen Oberflächen montieren!
- Nur in Verbindung mit einer ausreichend abgesicherten 230V~-Installation verwenden!
- Nicht in Räumen mit Explosionsrisiko benutzen (z. B. Schreinerei, Lackierbetrieb oder Ähnliches)!
- Nicht in unmittelbarer Nähe von brennbarem Material benutzen!
- Nicht in Wasser oder andere Flüssigkeiten eintauchen!
- Die Lichtquelle in der Leuchte ist nicht ersetzbar. Am Ende ihrer Lebensdauer muss die ganze Leuchte ersetzt werden!
- Niemals selbst reparieren. Reparaturen dürfen ausschließlich vom Hersteller oder dessen Servicebeauftragten durchgeführt werden!
- Das Produkt ist für normale Haushaltsanwendungen geeignet; es darf nicht als Sicherheitseinrichtung eingesetzt werden!
- Produkt nicht abgedeckt betreiben (S6). Dies könnte zu gefährlichen Hitzestaus führen!
- Gehäuse nicht öffnen, Vorsicht Gefahr des elektrischen Schlages! (S4)
- Niemals mit offenem Gehäuse, fehlender oder beschädigter Abdeckung des Anschlussraumes betreiben!
- Ein Umbauen oder Verändern des Produktes beeinträchtigt die Produktsicherheit. Achtung Verletzungsgefahr!
- Ein Umbau oder eine Veränderung des Produktes darf nicht erfolgen!
- Bei Beschädigtem Kabel Produkt von der Stromversorgung trennen!
- Setzen Sie das Produkt nicht dem direkten Sonnenlicht aus und schützen Sie es vor starker Hitze!

- Nicht mit Gewalt verbiegen!
- Leitung nicht über scharfe Kanten und Ecken biegen oder verknoten um Beschädigungen zu vermeiden!

LIEFERUMFANG

Prüfen Sie den Lieferumfang auf Vollständigkeit und einwandfreie Beschaffenheit.

Bei Fehlteilen oder Beschädigungen:

- Montieren Sie das Gerät nicht!
- Nehmen Sie das Gerät nicht in Betrieb!
- Reklamieren Sie beim Lieferanten.

Der Lieferumfang besteht aus:

- Produkt
- Anleitung

TECHNISCHE DATEN

- Leuchtmittel: SMD LEDs
- Farbtemperatur: 4000K
- Farbwiedergabeindex (Ra/CRI): ≥ 80
- Energieeffizienz-Klasse (EEK): A
- LED Lebensdauer: 25000h
- Abstrahlwinkel: 110°
- IP Schutzart: IP65
- Schutzklasse: I (S7)
- Umgebungstemperatur: -10°C - 40°C
- Zuleitung: ca. 18cm / H05RN-F 3G1,0mm²
- Empfohlene Montagehöhe: 2,5m
- Lichtausbeute: 80lm/W

Typ	Leistung	Lichtstrom	Nenndaten	Abmessungen (BxHxT) in mm	Gewicht
LFP0F010	10W	800lm	230V~; 50Hz; 0,048A	105x102x70	161g
LFP0F020	20W	1600lm	230V~; 50Hz; 0,096A	135x102x70	216g
LFP0F030	30W	2400lm	230V~; 50Hz; 0,138A	165x114x70	352g
LFP0F050	50W	4000lm	230V~; 50Hz; 0,240A	210x142x70	523g

INSTALLATION

- Die Installation darf nur von ausgebildeten Fachkräften nach den geltenden Installationsvorschriften durchgeführt werden. Wenden Sie sich hierzu an einen zugelassenen Elektrofachbetrieb (S3).
- **ACHTUNG!!** Vor der Montage muss der Stromkreis des Anschlusskabels spannungsfrei geschaltet und gegen Wiedereinschalten gesichert werden (S4).
- Die Installationsschritte können Sie den Zeichnungen entnehmen.
- Schließen Sie die Leuchte nicht an einen Dimmer an.
- Der Strahler wird mit einem freien Leitungsende angeliefert. Die Verbindung mit dem Stromnetz muss in einer geeigneten Anschlussbox (z.B. REV Artikel 2707100000) ausgeführt werden. Verbinden Sie das Kabel des Strahlers mit Hilfe einer Anschlussbox mit dem Stromnetz (A3).

REINIGUNG

- Schalten Sie das Produkt spannungsfrei und sichern Sie den Stromkreis gegen Wiedereinschalten.
- Lassen Sie die Leuchte ausreichend abkühlen!
- Ziehen Sie das Produkt vor der Reinigung aus der Steckdose oder trennen es vom Stromnetz!
- Zur Reinigung nur ein trockenes oder leicht feuchtes, fusselfreies Tuch, eventuell ein mildes Reinigungsmittel verwenden. Keine scheuer- oder lösungsmittelhaltigen Reinigungsmittel anwenden.

WARTUNG

- Entfernen Sie sofort alle Verschmutzungen am Gehäuse oder der Schutzscheibe, da diese zu Überhitzung führen können.
- Die Lichtquelle dieser Leuchte ist nicht ersetzbar; wenn die Lichtquelle ihr Lebensdauerende erreicht hat, ist die gesamte Leuchte zu ersetzen.

WEEE-ENTSORGUNGSHINWEIS

Gebrauchte Elektro- und Elektronikgeräte dürfen gemäß europäischer Vorgaben nicht mehr zum unsortierten Abfall gegeben werden. Das Symbol der Abfalltonne auf Rädern weist auf die Notwendigkeit der getrennten Sammlung hin. Helfen auch Sie mit beim Umweltschutz und sorgen dafür, dieses Gerät, wenn Sie es nicht mehr nutzen, in die hierfür vorgesehenen Systeme der Getrenntsammlung zu geben. RICHTLINIE 2012/19/EU DES EUROPÄISCHEN PARLAMENTS UND DES RATES vom 04. Juli 2012 über Elektro- und Elektronik-Altgeräte (S8).

SERVICE

Haben Sie Fragen zu unserem Produkt oder eine Beanstandung, dann informieren Sie sich bitte im Internet unter www.rev.de über die Kontaktaufnahme und Retourenabwicklung oder senden eine E-Mail an service@rev.de. Wir weisen darauf hin, dass wir keine Sendungen ohne Retourennummer bearbeiten können und deren Annahme verweigern müssen.

LED spotlight ECO

Assembly and operating instructions

INTRODUCTION

Dear Customer,

We'd like to thank you for purchasing our product. Please read the following operating instructions thoroughly before using this product for the first time and keep it handy for future reference.(S1).

Please check the product before use for any damage.

PROPER USE

- Not suitable for through-wiring.
- The product conforms to the appropriate European CE directives. (S2).
- This product conforms to the appropriate European safety standards.
- The product is hose-proof, IP65 and suitable for outdoor use.
- The product is intended exclusively for household use or similar purposes. It must not be used for commercial purposes!
- The product may only be used only for the purpose for which it is intended, in accordance with this user manual!
- The product is not intended for use by persons (including children) whose physical, sensory or mental abilities are limited or who lack experience and knowledge! These persons may only use the product if they are supervised by a person responsible for their safety, or if they have been inducted into how to use the product! The supervision and use of this product must be carried out by a responsible person!

GENERAL INFORMATION

- Use the supplied original parts!
- Do not use additional components!
- This product has no replaceable parts. Do not attempt to open or repair this product!

GENERAL SAFETY INSTRUCTIONS

- Please observe the technical specifications!
- Please follow this instruction manual and keep it in a safe place!
- Please pass on this instruction manual to a subsequent owner!
- Not to be used by children!
- Do not operate a defective product!
- Connection and installation must be carried out only by a trained electrician (S3)!
- Always disconnect from the mains before starting work (S4)!
- Switch off the house fuse!
- Never look directly into the (LED) light source! The light spectrum transmitted may contain blue components (S5).
- Always allow to cool down sufficiently and for cleaning purposes disconnect the luminaire from the power supply and secure the electric circuit against being switched on again.
- Install only on flat, stable surface!
- Use only in connection with a sufficiently fused 230V~ installation!
- Must not be used in areas that represent an explosion hazard (e.g. carpentry workshop, paintshop, or similar)!
- Do not use in the immediate vicinity of flammable materials!
- Do not immerse in water or other liquids!
- The light source in the luminaire is not replaceable. The entire luminaire must be replaced at the end of its service life!
- Never undertake repairs yourself. Repairs may only be carried out by the manufacturer or an authorised service representative.
- This product is suitable for normal household applications; it may not be used as a safety device!
- Do not operate the product when covered (S6). This could lead to a dangerous buildup of heat!
- Do not open the housing! (S4)
- Never operate with an open housing, or missing or damaged terminal compartment cover.
- A conversion or modification of the product affects product safety. Caution: risk of injury! A conversion or modification of the product must not be carried out!
- If the cable is damaged, disconnect product from the power supply!
- Do not expose the product to direct sun and shield it from extreme heat!
- Do not bend using force!
- To avoid damage, do not bend or knot cables over sharp edges or corners!

SCOPE OF DELIVERY:

Check the delivery for completeness and perfect condition.

In the case of missing parts or damage:

- do not mount the unit!
- do not put the unit into operation!
- make a complaint to the supplier.

The deliver consists of:

- Product
- Instructions

TECHNICAL DATA

- Illuminant: SMD LEDs
- Colour temperature: 4000K
- Ra/CRI: ≥ 80
- Energy Efficiency Index (EEK): A
- LED service life: 25000h
- Beam angle: 110°
- IP protection class: IP65
- Protection class: I (S7)
- Ambient temperature: -10°C – 40°C
- Supply line: circa 18cm / H05RN-F 3G1.0mm²
- Light output: 80lm/W

Type	Performance	Luminous flux	Nominal data	Dimensions (WxHxD) in mm	Weight
LFP0F010	10W	800lm	230V~; 50Hz; 0,048A	105x102x70	161g
LFP0F020	20W	1600lm	230V~; 50Hz; 0,096A	135x102x70	216g
LFP0F030	30W	2400lm	230V~; 50Hz; 0,138A	165x114x70	352g
LFP0F050	50W	4000lm	230V~; 50Hz; 0,240A	210x142x70	523g

INSTALLATION

- Installation may only be carried out by trained specialists in accordance with the applicable installation instructions. For this purpose, consult a certified electrician (S3).
- ATTENTION!! Before installation, the power supply must be disconnected from the mains and secured against being switched on again (S4).
- Please refer to the drawings for the installation steps.
- Do not connect the lamp to a dimmer.
- The radiator is supplied with a free cable end. The connection to the power supply must be made in a suitable connection box (e.g. REV article 2707100000). Connect the cable of the radiator to the power supply system (A3) using a connection box.

CLEANING

- Disconnect the product from the power supply and secure the circuit from being switched on again.
- Allow the luminaire to cool down sufficiently!
- Before cleaning, unplug the product from the power point or disconnect it from the mains supply!
- Clean with a dry or slightly moist, clean, lint-free cloth and a mild detergent if required. Do not use cleaners that contain abrasives or solvents.

MAINTENANCE

- Remove all dirt from the housing or protective panel immediately, as this can lead to overheating.
- The light source of this luminaire is not replaceable; if the light source has reached the end of its service life, the entire luminaire must be replaced.

WEEE DISPOSAL INFORMATION

According to the European regulations, used electrical and electronic equipment may no longer be put out into unsorted rubbish. The symbol on the wheeled rubbish bin points out the necessity for separated collection. Help us to protect the environment and ensure that this unit is put out in the appropriate systems for separate collection once you do not use it any longer. DIRECTIVE OF THE EUROPEAN PARLIAMENT AND COUNCIL of 4th July 2012 concerning used electrical and electronic equipment.(S8)

SERVICE

If you have any questions concerning our products or a complaint, then please go to www.rev.de to find out how to make contact or how to organise a return. Alternatively, send an email to service@rev.de We'd like to point out that we are unable to process any shipments which do not have a return number and will not accept them.

Reflektor LED ECO

Instrukcja montażu i obsługi

WPROWADZENIE

Szanowna Klientko, szanowny Kliencie, dziękujemy za zakup naszego produktu. Przed uruchomieniem produktu należy uważnie przeczytać instrukcję obsługi i przechowywać ją w bezpiecznym miejscu (S1). Przed użyciem sprawdzić produkt pod kątem uszkodzeń!

STOSOWANIE ZGODNIE Z PRZEZNACZENIEM

- Nie jest przeznaczona do okablowania przelotowego.
- Produkt jest zgodny z odpowiednimi dyrektywami WE (S2).
- Ten produkt jest zgodny z odpowiednimi europejskimi normami bezpieczeństwa.
- Produkt jest zabezpieczony przed wodą rozpryskową (IP65) i odpowiedni do zastosowania na zewnątrz.
- Produkt jest przeznaczony wyłącznie do użytku w gospodarstwie domowym lub do podobnych zastosowań. Nie należy stosować go do celów komercyjnych!
- Produkt należy stosować wyłącznie do przewidzianego celu, zgodnie z niniejszą instrukcją obsługi!
- Produkt nie jest przeznaczony do użytku przez osoby (w tym dzieci) o ograniczonych zdolnościach fizycznych, sensorycznych lub umysłowych, jak również przez osoby bez doświadczenia i nieposiadające odpowiedniej wiedzy! Używanie produktu przez te osoby jest dozwolone tylko pod nadzorem osoby odpowiedzialnej za bezpieczeństwo lub po przeszkoleniu w zakresie używania produktu! Osoba odpowiedzialna musi nadzorować użytkowanie produktu!

WSKAZÓWKI OGÓLNE

- Stosować wyłącznie dostarczone części oryginalne!
- Nie używać dodatkowych komponentów!
- Produkt nie zawiera wymiennych części. Nie próbować otwierać lub naprawiać produktu!

OGÓLNE WSKAZÓWKI DOTYCZĄCE BEZPIECZEŃSTWA

- Przestrzegać danych technicznych!
- Należy przestrzegać instrukcji obsługi i zachować ją!
- Należy przekazać instrukcję obsługi kolejnemu właścicielowi!
- Urządzenie nie jest przeznaczone do użytku przez dzieci!
- Nie należy używać uszkodzonego produktu!
- Podłączenie i montaż tylko przez wykwalifikowanego elektryka (S3)!
- Podczas pracy urządzenie musi być odłączone od napięcia (S4)!
- Wyłączyć bezpiecznik w instalacji budynku!
- Nigdy nie należy patrzeć bezpośrednio na źródło światła (LED)! Emitowane światło widzialne może zawierać światło niebieskie (S5).
- Zawsze odczekać do ostygnięcia, a przed rozpoczęciem czyszczenia odłączyć lampę od zasilania i zabezpieczyć obwód prądu przed ponownym włączeniem!
- Montować wyłącznie na równych i stabilnych powierzchniach!
- Stosować wyłącznie w połączeniu z wystarczająco zabezpieczoną instalacją 230V~.
- Nie używać w pomieszczeniach zagrożonych wybuchem (np. stolarniach, lakierniach itp.)!
- Nie używać bezpośrednio w pobliżu palnych materiałów!
- Nie zanurzać w wodzie lub w innych płynach!
- Źródło światła w lampie nie jest przeznaczone do wymiany. Po zakończeniu jego żywotności należy wymienić całą lampę!
- Nigdy nie naprawiać samodzielnie. Naprawy mogą być wykonywane wyłącznie przez producenta lub autoryzowany przez niego personel serwisowy!
- Produkt jest przeznaczony do użytkowania w normalnych warunkach domowych; nie należy używać go jako urządzenia zabezpieczającego!
- Nie zakrywać produktu podczas użytkowania (S6). Może to doprowadzić do niebezpiecznego gromadzenia się ciepła!
- Nie otwierać obudowy! (S4)
- Nigdy nie włączać reflektora, gdy obudowa jest otwarta, gdy brak jest osłony przedziału przyłączowego lub też, gdy jest ona uszkodzona.
- Przebudowywanie lub modyfikowanie produktu wpływa na jego bezpieczeństwo. Uwaga, niebezpieczeństwo zranienia! Przebudowywanie lub modyfikowanie produktu jest zabronione!

- W przypadku uszkodzenia przewodu odłączyć produkt od źródła zasilania!
- Nie wystawiać produktu na działanie bezpośredniego promieniowania słonecznego i chronić go przed wysokimi temperaturami!
- Nie zginać ze zbyt dużą siłą!
- Nie zaginać przewodu na ostrych krawędziach i narożnikach ani nie związywać go, aby uniknąć uszkodzeń!

ZAKRES DOSTAWY

Należy sprawdzić, czy zakres dostawy jest kompletny i w nienagannym stanie.

W przypadku brakujących elementów lub uszkodzeń:

- Nie montować urządzenia!
- Nie uruchamiać urządzenia!
- Złożyć reklamację u dostawcy.

Zakres dostawy obejmuje:

- Produkt
- Instrukcja

DANE TECHNICZNE

- Żarówka: diod SMD
- Temperatura barwowa: 4000K
- Ra/CRI: ≥ 80
- Współczynnik efektywności energetycznej (EEK): A
- Żywotność LED: 25000h
- Kąt świecenia: 110°
- Stopień ochrony IP: IP65
- Klasa ochronności: I (S7)
- Temperatura otoczenia: $-10^\circ\text{C} - 40^\circ\text{C}$
- Przewód doprowadzający: Około 18cm / H05RN-F 3G1,0mm²
- Skuteczność świetlna: 80lm/W

Typ	Wydajność	Strumień świetlny	Dane nominalne	Wymiary (WxHxD) w mm	Waga
LFP0F010	10W	800lm	230V~; 50Hz; 0,048A	105x102x70	161g
LFP0F020	20W	1600lm	230V~; 50Hz; 0,096A	135x102x70	216g
LFP0F030	30W	2400lm	230V~; 50Hz; 0,138A	165x114x70	352g
LFP0F050	50W	4000lm	230V~; 50Hz; 0,240A	210x142x70	523g

INSTALACJA

- Instalacja może być przeprowadzana wyłącznie przez wykształcony personel specjalistyczny, zgodnie z obowiązującymi przepisami w zakresie wykonywania instalacji. Należy zwrócić się w tym celu do zatwierdzonego zakładu usług elektrycznych (S3).
- UWAGA!! Przed montażem należy odłączyć obwód prądu przewodu przyłączeniowego od napięcia i zabezpieczyć przed ponownym włączeniem (S4).
- Kroki instalacji pokazano na rysunkach.
- Nie należy podłączać lampy do ściemniacza.
- Grzejnik jest dostarczany z wolnym końcem kabla. Podłączenie do zasilania musi być wykonane w odpowiedniej skrzynce przyłączeniowej (np. REV art. 2707100000). Podłączyć kabel grzejnika do sieci zasilającej (A3) za pomocą skrzynki przyłączeniowej.

CZYSZCZENIE

- Odłączyć produkt od napięcia i zabezpieczyć obwód prądu przed ponownym włączeniem.
- Odczekać do ostygnięcia lampy!
- Przed przystąpieniem do czyszczenia wyciągnąć produkt z gniazda lub odłączyć go od sieci elektrycznej!
- Czyścić przy pomocy suchej lub lekko wilgotnej ściereczki niepozostawiającej włókien, ewentualnie można zastosować łagodny środek czyszczący. Nie stosować ściernych środków czyszczących ani rozpuszczalników.

KONSERWACJA

- Wszelkie zanieczyszczenia należy niezwłocznie usuwać z obudowy lub szyby ochronnej, ponieważ mogą one spowodować przegrzanie.
- Źródło światła tej lampy nie jest przeznaczone do wymiany; po upływie okresu żywotności źródła światła należy wymienić całą lampę.

WSKAZÓWKA NA PODSTAWIE DYREKTYWY W SPRAWIE UTYLIZACJI ODPADÓW ELEKTRYCZNYCH I ELEKTRONICZNYCH

Zgodnie z wytycznymi Unii Europejskiej zużytych urządzeń elektrycznych i elektronicznych nie należy wyrzucać z niesortowanymi odpadami. Symbol pojemnika na odpady na kołach oznacza konieczność segregacji. Przekazanie nieużywanego urządzenia do odpowiednich systemów zbiórki odpadów jest istotnym wkładem w ochronę środowiska. DYREKTYWA 2012/19/UE PARLAMENTU EUROPEJSKIEGO I RADY z dnia 04 lipca 2012 r. w sprawie zużytych urządzeń elektrycznych i elektronicznych. (S8)

SERWIS

W przypadku pytań dotyczących naszego produktu lub w sprawie reklamacji prosimy o zapoznanie się z informacjami kontaktowymi i informacji o realizacji zwrotów dostępnymi na stronie internetowej www.rev.de lub o wystanie wiadomości e-mail na adres service@rev.de. Informujemy, że nie jesteśmy w stanie przetwarzać wysyłek bez numerów zwrotów i musimy odmawiać ich przyjęcia.

ECO LED reflektor

Telepítési és üzemeltetési utasítások

BEVEZETÉS

Igen Tisztelt Hölgyeim és Uraim, Ügyfeleim,
Köszönjük, hogy a mi termékünket vásárolta meg. Kérjük, a termék üzembe helyezése előtt figyelmesen olvassa el az alábbi üzemeltetési útmutatót, és őrizze meg a későbbi felhasználás céljából (S1).
Használat előtt ellenőrizze, hogy nincsenek-e a terméken sérülések.

RENDELTESSZERŰ HASZNÁLAT

- Nem alkalmas áthuzalozásra.
- A termék megfelel a vonatkozó európai CE-irányelveknek (S2).
- Ez a termék megfelel a vonatkozó európai biztonsági szabványoknak.
- A termék vízsugárálló, IP65 védetségű, és kültéri használatra alkalmas.
- A termék kizárólag háztartási célra vagy hasonló használati célra alkalmas. Ipari, kereskedelmi célra nem használható!
- A termék csak a rendeltetésének megfelelő célra, a használati útmutatónak megfelelően használható!
- A termék nem alkalmas korlátozott testi-, szellemi- vagy érzékelő képességű, illetve a szükséges tapasztal és/vagy tudás híján lévő egyének (ideértve a gyermekeket is) általi használatra! Ezek a személyek csak abban az esetben használhatják a terméket, ha e közben a biztonságukért felelős személy felügyeli őket, vagy bevezeti őket a termék használatába! A termék felügyeletét és használatát felelősségteljes személynek kell végeznie!

ÁLTALÁNOS INFORMÁCIÓK

- Csak a mellékelt eredeti alkatrészeket használja!
- Kiegészítő alkatrészeket ne használjon!
- A termék nem rendelkezik cserélhető alkatrészekkel. Ne kísérelje meg a termék felnyitását vagy javítását!

ÁLTALÁNOS BIZTONSÁGI ÚTMUTATÓ

- Vegye figyelembe a műszaki adatokat!
- Vegye figyelembe és őrizze meg a használati útmutatót!
- A termék továbbadásakor adja át a használati útmutatót a következő felhasználónak!
- Gyerekek ne használják!
- A sérült terméket ne helyezze üzembe!
- A bekötést és felszerelést csak villamos szakember végezheti (S3)!
- Feszültségmentesített állapotban végezzen munkálatokat (S4)!
- Kapcsolja le a hálózati biztosítékot!
- Kapcsolja le a hálózati biztosítékot! (S5)
- Mindig várja meg, míg teljesen kihűl, a tisztításhoz kapcsolja le a fényforrás áramellátását, és biztosítsa az áramkört az újbóli bekapcsolás ellen!
- Csak sík és stabil felületekre szerelje fel!
- Csak egy megfelelően biztosított 230V~-os csatlakozással helyezze üzembe!
- Ne használja robbanásveszélyes helyiségekben (pl. asztalosműhelyben, lakkozóüzemben vagy hasonlóban)!
- Ne használja gyúlékony anyagok közvetlen közelében!
- Ne mártsa vízbe vagy más folyadékba!
- A lámpában levő fényforrás nem cserélhető. A teljes lámpát ki kell cserélni, ha elérte élettartama végét!
- Soha ne javítsa saját maga. Javításokat kizárólag a gyártó vagy az általa megbízott szerviz végezhet!
- A termék normál háztartási felhasználásra alkalmas; biztonsági berendezésként nem használható!
- A terméket ne letakarva működtesse (S6). Ez veszélyes felforrósodáshoz vezethet!
- Ne nyissa fel a készülék házát! (S4)
- Soha ne üzemeltesse nyitott burkolattal, valamint ha hiányzik vagy sérült a csatlakozódoboz teteje!
- A termék átalakítása vagy módosítása csökkenti a termékbiztonságot. Figyelem, sérülésveszély! A termék átalakítása vagy módosítása tilos!
- Sérült kábel esetén válassza le a terméket az áramellátásról!
- A terméket ne tegye ki közvetlen napfény hatásának és óvja az erős hőtől!
- Erőszakkal ne hajlítsa meg!
- A károsodások elkerülése érdekében a vezetékét ne hajlítsa és ne vezesse éles széleken vagy sarkokon át!

A SZÁLLÍTOTT CSOMAG TARTALMA

Ellenőrizze a szállított csomag tartalmának teljességét és kifogástalan állapotát.

Hibás alkatrészek vagy károsodások esetén:

- Ne szerelje fel a készüléket!
- Ne helyezze üzembe a készüléket!
- Reklamáljon a szállítónál.

A szállított csomag tartalma:

- Termék
- Útmutató

MŰSZAKI ADATOK

- Fényforrás: SMD LED
- Színhőmérséklet: 4000K
- Ra/CRI: ≥ 80
- Energiahatékonysági index (EEK): A
- LED élettartama: 25000 óra
- Sugárzási szög: 110°
- IP védelem típusa: IP65
- Érintésvédelmi osztály: I (S7)
- Környezeti hőmérséklet: $-10^\circ\text{C} - 40^\circ\text{C}$
- Tápvezeték: Körülbelül 18 cm / H05RN-F 3G 1,0mm²
- Világító hatékonyság: 80 lm / W

Típus	Teljesítmény	Fényáram	Névleges adatok	Méretetek (WxHxD) mm-ben	Súly
LFP0F010	10W	800lm	230V~; 50Hz; 0,048A	105x102x70	161g
LFP0F020	20W	1600lm	230V~; 50Hz; 0,096A	135x102x70	216g
LFP0F030	30W	2400lm	230V~; 50Hz; 0,138A	165x114x70	352g
LFP0F050	50W	4000lm	230V~; 50Hz; 0,240A	210x142x70	523g

FELSZERELÉS

- A termék felszerelését kizárólag képzett szakember végezheti, az érvényes felszerelési előírások betartásával. Forduljon engedéllyel rendelkező villanyszerelőhöz (S3).
- FIGYELEM! A felszerelés előtt kapcsolja le a csatlakozókábel áramkörének feszültségellátását, és biztosítsa visszakapcsolás ellen (S4).
- A telepítés lépéseit a rajzok alapján végezheti el.
- Ne csatlakoztassa a lámpát a fényerőszabályzóhoz.
- A reflektort szabad kábelvéggel szállítjuk. Az elektromos hálózathoz való csatlakoztatást megfelelő csatlakozódobozban kell végrehajtani (pl. A REV cikk 2707100000). Csatlakoztassa a reflektor kábelét a hálózathoz (A3) egy csatlakozódoboz segítségével.

TISZTÍTÁS

- Feszültségmentesítse a terméket, és biztosítsa az áramkört véletlenszerű visszakapcsolás ellen.
- Hagyja teljesen lehűlni a fényforrást!
- Tisztítás előtt húzza ki a terméket a hálózati aljzatról vagy válassza le az erősáramú hálózatról!
- Tisztításhoz csak száraz vagy enyhén nedves, szőszmentes kendőt használjon, és esetleg enyhe tisztítószert. Ne használjon súroló- vagy oldószert tartalmazó tisztítószereket.

KARBANTARTÁS

- Azonnal távolítsa el minden szennyeződést a burkolatról vagy a védőlemezeiről, mivel ezek túlmelegedést okozhatnak.
- A lámpa fényforrása nem cserélhető; ha a fényforrás elérte élettartama végét, a teljes lámpát ki kell cserélni.

WEEE LESELEJTEZÉSI ÚTMUTATÓ

A használt elektromos és elektronikus készülékeket az európai előírások értelmében már nem szabad a vegyes hulladékba helyezni. A gurulós hulladékgyűjtő edény szimbóluma tájékoztat a szelektív gyűjtés szükségességéről. Ön is segítse a környezet védelmét és gondoskodjon róla, hogy ez a készülék – ha már nem használja többet – a szelektív gyűjtés megfelelő rendszerébe kerüljön. AZ EURÓPAI PARLAMENT ÉS TANÁCS 2012. július 04-ei 2012/19/EU SZÁMÚ IRÁNYELVE a használt elektromos és elektronikus készülékekről. (S8)

SZERVIZ

Amennyiben termékünkkel kapcsolatban kérdése vagy reklamációja merül fel, akkor kérjük, hogy az elérhetőségekről és az áru visszaküldésének lebonyolításáról tájékozódjon a www.rev.de weboldalon vagy küldjön e-mailt a service@rev.de címre. Felhívjuk figyelmét, hogy visszaküldési szám nélküli küldeményeket nem tudunk feldolgozni és azok átvételét meg kell tagadnunk.

LED reflektor ECO

Navodila za namestitev in uporabo

UVOD

Spoštovana stranka, zahvaljujemo se, da ste kupili naš izdelek. Prosim, da pred prvo uporabo skrbno preberete naslednja navodila za uporabo in jih shranite za kasnejšo uporabo (S1).

Prosim, da pred uporabo preverite, da izdelek ni poškodovan.

PRAVILNA UPORABA

- NI primerno za skozenjsko ožičenje.
- Izdelek je skladen z zadevnimi evropskimi smernicami CE (S2).
- Ta izdelek je skladen z zadevnimi evropskimi smernicami.
- Izdelek je zaščiten pred škropljenjem vode, IP65 in je primeren za zunanjo uporabo.
- Izdelek je primeren izključno za gospodinjsko uporabo ali podobne namene uporabe. Ni ga dovoljeno uporabljati v industrijske namene!
- Izdelek se lahko uporablja samo za predviden namen, v skladu s temi navodili za uporabo!
- Ta izdelek ni predviden, da ga uporabljajo osebe (vključno z otroci), katerih psihične, senzorične ali mentalne sposobnosti so omejene, ali pa osebe brez zadostnih izkušenj in znanja! Te osebe lahko uporabljajo izdelek samo, kadar jih pri tem nadzoruje oseba, odgovorna za varnost ali pa kadar jih kdo pouči o ravnanju z izdelkom! Izdelek lahko nadzoruje in uporablja samo odgovorna oseba!

SPLOŠNA NAVODILA

- Uporabljajte samo dobavljene originalne dele!
- Ne uporabljajte dodatnih komponent!
- Izdelek nima delov, ki bi jih bilo mogoče zamenjati. Izdelka ne poskušajte odpreti ali popraviti!

SPLOŠNI VARNOSTNI NAPOTKI

- Upošteвайте tehnične podatke!
- Navodilo za uporabo upoštevajte in ga shranite!
- Navodilo za uporabo posredujte naslednjim lastnikom!
- Izdelek ni namenjen za to, da bi ga uporabljali otroci!
- Poškodovanega izdelka ne uporabljajte!
- Priklop in inštalacijo izvede samo električar (S3)!
- Ne izvajajte del pod električno napetostjo (S4)!
- Izklopite hišno varovalko!
- Nikoli ne glejte neposredno v (LED-)vir svetlobe! Izhajajoč spekter svetlobe lahko vsebuje modre delce (S5).
- Vedno pustite, da se dovolj ohladi in za čiščenje svetilke izklopite iz električnega napajanja in tokokrog zaščitite pred ponovnim vklopom!
- Namestite samo na ravne in stabilne podlage!
- Uporabiti samo v povezavi z zadostno varovano inštalacijo 230V~.
- Ne uporabljajte v prostorih, kjer obstaja nevarnost eksplozije (npr. mizarstvo, lakirnica ali podobno)!
- Ne uporabljajte v neposredni bližini gorljivih materialov!
- Ne potaplajte v vodo ali druge tekočine!
- Svetlobni vir v svetilki se ne zamenjuje. Ob koncu življenjske dobe je treba zamenjati celotno svetilko!
- Nikoli ne popravljajte sami. Popravila lahko izvaja izključno proizvajalec ali njegov pooblaščen servis!
- Izdelek je primeren za običajno uporabo v gospodinjstvu in ga ni dovoljeno uporabljati kot varnostno opremo!
- Izdelek ne sme obratovati, če je pokrit (S6). To lahko pripelje do nevarnega kopičenja vročine!
- Ohišja ne odpirajte! (S4)
- Nikoli ne uporabljajte z odprtlem ohišjem, z manjkajočim ali poškodovanim pokrovom priključnega prostora!
- Predelava ali sprememba izdelka vpliva na varnost izdelka. Pozor, nevarnost poškodb! Predelava ali sprememba izdelka se ne sme izvajati!
- Če je kabel poškodovan izdelek izklopite iz električnega napajanja!
- Izdelka ne izpostavljajte trajno neposredni sončni svetlobi in ga zaščitite pred močno vročino!
- Ne prepogibajte s silo!
- Kabla ne napeljujte preko ostrih robov in vogalov in ga ne vozajte, da ne pride do poškodb!

OBSEG DOBAVE

Preverite obseg dobave ali je popoln in brezhibno kakovost.

Če manjkajo deli ali v primeru poškodb:

- Naprave ne montirajte!
- Naprave ne uporabljajte!
- Reklamirajte pri dobavitelju.

Obseg dobave je sestavljen iz:

- Izdelek
- Navodila

TEHNIČNI PODATKI

- Sijalka: SMD LEDs
- Temperatura barve: 4000K
- Ra/CRI: ≥ 80
- Indeks energetske učinkovitosti (EEK): A
- LED življenjska doba: 25000h
- Kot sevanja: 110°
- IP vrsta zaščite: IP65
- Kategorija zaščite: I (S7)
- Temperatura okolice: -10°C - 40°C
- Dovodni kabel: Približno 18 cm / H05RN-F 3G1,0mm²
- Svetlobna učinkovitost: 80lm/W

Vtipkajte	Zmogljivost	Svetlobni tok	Nominalni podatki	Dimenzije (ŠxVxD) v mm	Teža
LFP0F010	10W	800lm	230V~; 50Hz; 0,048A	105x102x70	161g
LFP0F020	20W	1600lm	230V~; 50Hz; 0,096A	135x102x70	216g
LFP0F030	30W	2400lm	230V~; 50Hz; 0,138A	165x114x70	352g
LFP0F050	50W	4000lm	230V~; 50Hz; 0,240A	210x142x70	523g

INŠTALACIJA

- Inštalacijo lahko izvede samo usposobljeno strokovno osebje v skladu z veljavnimi predpisi za inštalacijo. V ta namen se obrnite na ustrezni elektroinštalaterski obrat (S3)!
- **POZOR!!** Pred montažo je treba tokokrog priključnega kabla izklopiti iz napetosti in zaščititi pred ponovnim vklopom (S4).
- Koraki namestitve so navedeni na risbah.
- Ne priključite žarnice na zatemnilnik.
- Grelec se dobavi z brezplačnim koncem kabla. Priključitev na električno omrežje je treba izvesti v ustrezni priključni omarici (npr. REV artikel 2707100000). Kabel reflektorja priključite na električno omrežje (A3) s priključno omarico.

ČIŠČENJE

- Izdelek izklopite iz elektrike in zavarujte tokokrog pred ponovnim vklopom.
- Pustite, da se svetilka dovolj ohladi!
- Pred čiščenjem izvalcite napravo iz vtičnice in jo izklopite iz električnega omrežja!
- Za čiščenje uporabite samo suho ali rahlo navlaženo krpo, ki ne pušča muck, po potrebi uporabite blago čistilo. Ne uporabljajte čistilnih sredstev za drgnjenje ali takšnih, ki vsebujejo topilo.

VZDRŽEVANJE

- Takoj odstranite umazanije na ohišju ali zaščitni plošči, saj lahko le-te pripeljejo do pregretja.
- Svetlobnega vira te svetilke ni mogoče zamenjati; ko svetlobni vir doseže konec svoje življenjske dobe, je treba zamenjati celotno svetilko.

OEE0 - NAVODILA ZA ODLAGANJE

Rabljenih električnih in elektronskih naprav v skladu z evropskimi določili ni več dovoljeno oddajati med nesortirane odpadke. Simbol posode za smeti na kolesih opozarja na potrebo po ločenem zbiranju odpadkov. Prispevajte k varstvu okolja in zagotovite, da bo ta naprava, ko je več ne uporabljate, oddana v za to predvidene sisteme ločenega zbiranja odpadkov. SMERNICA 2012/19/EU EVROPSKEGA PARLAMENTA IN SVETA z dne 4. julij 2012 o električnih in elektronskih napravah. (S8)

SERVIS

Za vprašanja o našem izdelku ali reklamacijo najdete več informacije na spletnem naslovu www.rev.de z vzpostavljivo stika in izvedbo vračila ali pa nam pošljite elektronsko pošto na naslov service@rev.de. Opozarjamo vas na to, da ne moremo obdelovati pošiljk brez navedene številke vračila in moramo takšne pošiljke zavrniti.

LED reflektor ECO

Návod k instalaci a obsluze

ÚVOD

Vážená zákaznice, vážený zákazníku, děkujeme vám, že jste si zakoupili náš výrobek. Před uvedením výrobku do provozu si prosím pozorně přečtěte následující návod k použití a dobře ho uschovejte pro pozdější vyhledávání informací (S1). Před použitím prosím zkontrolujte, zda není výrobek poškozený!

POUŽITÍ K URČENÉMU ÚČELU

- Nevhodné k propojování.
- Výrobek je v souladu s příslušnými evropskými směrnici CE (S2).
- Výrobek je v souladu s příslušnými evropskými bezpečnostními normami.
- Výrobek je vodotěsný, IP65 a je vhodný pro použití v exteriéru.
- Výrobek je určen výhradně pro domácí použití nebo pro podobné účely použití. Nesmí být používán ke komerčním účelům!
- Výrobek smí být používán jen k zamýšlenému účelu podle tohoto návodu k použití!
- Výrobek není určen pro použití osobami (včetně dětí), jejichž fyzické, smyslové nebo mentální schopnosti jsou omezené, nebo kterým schází zkušenosti a vědomosti! Tyto osoby směji výrobek používat pouze v případě, že jsou pod dohledem jiné osoby, zodpovědné za jejich bezpečnost, nebo jsou zaškoleny pro používání výrobku! Dohled musí vykonávat a používat výrobek smí jen odpovědná osoba!

VŠEOBECNÉ POKYNY

- Používejte jen dodané originální díly!
- Nepoužívejte přídatné komponenty!
- Výrobek nemá výměnné díly. Nepokoušejte se výrobek otevřít ani opravit!

VŠEOBECNÉ BEZPEČNOSTNÍ POKYNY

- Respektujte technické údaje!
- Dodržujte a uschovejte návod k použití!
- Předajte návod k použití dalšímu majiteli!
- Není určeno pro používání dětmi!
- Poškozený výrobek neuvádějte do provozu!
- Připojení a instalaci smí provádět jen odborník v oboru elektro (S3)!
- Před prací odpojte napětí (S4)!
- Vypněte příslušný jistič!
- Nedívejte se přímo do světelného zdroje (LED)! Vysílané světelné spektrum může obsahovat podíly modré (S5).
- Vždy svítidlo nechte dostatečně zchladnout, před čištěním je odpojte od napětí a elektrický obvod zajistěte proti opětovnému zapnutí!
- Namontujte pouze na rovné a stabilní povrchy!
- Používejte pouze ve spojení s dostatečně jištěnou instalací 230 V~!
- Nepoužívejte v prostorách s rizikem výbuchu (např. truhlářství, lakovna apod.)!
- Nepoužívejte v bezprostřední blízkosti hořlavého materiálu!
- Neponořujte do vody nebo jiných kapalin!
- Světelný zdroj svítidla nelze vyměnit. Na konci jeho životnosti musí být vyměněno celé svítidlo!
- Nikdy neprovádějte sami opravu. Opravy smí provádět výhradně výrobce nebo jím pověřený servis!
- Nikdy neprovádějte sami opravu. Opravy smí provádět výhradně výrobce nebo jím pověřený servis!
- Výrobek za provozu nezakrývejte (S6). To by mohlo vést k nebezpečné akumulaci tepla!
- Neotvírejte kryt! (S4)
- Nikdy výrobek neprovazujte s otevřeným pláštěm nebo chybějícím či poškozeným krytem přípojného prostoru!
- Přestavba nebo změna negativně ovlivní bezpečnost výrobku. Pozor, nebezpečí zranění! Neprovádějte přestavbu ani změnu výrobku!
- Je-li kabel poškozen, odpojte výrobek od elektrického napájení.
- Nevystavujte výrobek přímému slunečnímu světlu a chraňte jej před silným žářem!
- Neohýbejte násilím!
- Abyste předešli poškození, neohýbejte vedení přes ostré hrany a rohy, ani na něm nedělejte uzel.

ROZSAH DODÁVKY

Zkontrolujte, zda je dodávka úplná a v bezvadném stavu.

Pokud některé díly chybí nebo jsou poškozené:

- Neprovádějte montáž přístroje!
- Neuvádějte přístroj do provozu!
- Reklamujte jej u výrobce.

Rozsah dodávky sestává z:

- Výrobek
- Návod

TECHNICKÉ ÚDAJE

- Světelný zdroj: SMD LED
- Teplota barvy: 4000 K
- Ra/CRI: ≥ 80
- Index energetické účinnosti (EEK): A
- Životnost LED: 25000 hod.
- Úhel vyzařování: 110°
- Druh krytí IP: IP65
- Třída ochrany: I (S7)
- Okolní teplota: -10 °C - 40 °C
- Přívodní vedení: Asi 18 cm / H05RN-F 3G1,0mm²
- Světelná účinnost: 80lm / W

Typ	Výkon	Světelný tok	Jmenovitá data	Rozměry (ŠxVxH) v mm	Hmotnost
LFP0F010	10W	800lm	230V~; 50Hz; 0,048A	105x102x70	161g
LFP0F020	20W	1600lm	230V~; 50Hz; 0,096A	135x102x70	216g
LFP0F030	30W	2400lm	230V~; 50Hz; 0,138A	165x114x70	352g
LFP0F050	50W	4000lm	230V~; 50Hz; 0,240A	210x142x70	523g

INSTALACE

- Instalaci směřjí provádět jen kvalifikovaní odborní pracovníci podle platných instalačních předpisů. Za tím účelem se obraťte na registrovaný elektroinstalační podnik (S3).
- **UPOZORNĚNÍ!!** Před montáží musí být elektrický obvod přípojovacího kabelu odpojen od napětí a zajištěn proti opětovnému zapnutí (S4).
- Instalační kroky jsou uvedeny na výkresech.
- Nepřipojujte lampu k stmívači.
- Ohříváč je dodáván s volným koncem kabelu. Připojení k elektrické síti musí být provedeno ve vhodné přípojovací krabici (např. REV článek 2707100000). Připojte kabel reflektoru k síti (A3) pomocí přípojovací krabice.

ČIŠTĚNÍ

- Odpojte výrobek od napětí a zajistěte elektrický obvod proti opětovnému zapnutí.
- Nechte svítidlo dostatečně vychladnout!
- Před čištěním vytáhněte vidlici přívodní šňůry výrobku ze zásuvky nebo jej odpojte od elektrické sítě!
- K čištění použijte pouze suchý nebo lehce navlhčený hadr, který nepouští vlákna, a případně jemný čisticí prostředek. Nepoužívejte abrazivní čisticí prostředky ani čisticí prostředky s obsahem rozpouštědel.

ÚDRŽBA

- Odstraňte ihned všechny nečistoty na krytu nebo ochranném skle, protože mohou způsobit přehřátí.
- Světelný zdroj tohoto svítidla nelze vyměnit; v případě, že světelný zdroj dosáhne konce své životnosti, je třeba vyměnit celé svítidlo.

INFORMACE O LIKVIDACE OEEZ

Použitá elektrická a elektronická zařízení již nesmějí být podle evropských předpisů odhazována do netříděného odpadu. Symbol nádoby na odpad na kolečkách upozorňuje na nutnost odděleného shromažďování. Pomozte i vy při ochraně životního prostředí a postarejte se, aby tento přístroj, když už jej nebudete potřebovat, byl odevzdán do určených systémů odděleného sběru. SMĚRNICE EVROPSKÉHO PARLAMENTU A RADY 2012/19/EU ze dne 4. července 2012 o odpadních elektrických a elektronických zařízeních. (S8)

SERVIS

Pokud máte k našemu výrobku dotazy nebo reklamaci, informujte nás prosím na internetu na www.rev.de pomocí kontaktního formuláře a vyřízení vrácení zboží nebo zašlete e-mail na adresu service@rev.de. Upozorňujeme na to, že nemůžeme zpracovávat zásilky bez čísla vratky a jejich přijetí musíme odmítnout.

LED reflektor ECO

Návod na inštaláciu a obsluhu

ÚVOD

Vážená zákazníčka, vážený zákazník,
ďakujeme Vám, že ste si kúpili náš výrobok. Pred uvedením výrobku do prevádzky si pozorne prečítajte nasledujúci návod na použitie a dobre si ho uschovajte na neskoršie použitie (S1).
Pred použitím výrobku prekontrolujte, či nie je poškodený.

POUŽITIE V SÚLADE S URČENÍM

- Nevhodné na priechodné zapojenie.
- Výrobok je v zhode s príslušnými európskymi smernicami CE (S2).
- Tento výrobok je v zhode s príslušnými európskymi smernicami pre bezpečnosť.
- Výrobok je chránený proti tryskajúcej vode, má krytie IP65 a je vhodný na použitie vonku.
- Výrobok je určený výlučne na použitie v domácnosti alebo na podobné účely použitia. Nesmie sa používať na komerčné účely!
- Výrobok sa smie používať iba na predpísaný účel podľa tohto návodu na použitie!
- Výrobok nie je určený na použitie osobami (vrátane detí), ktorých fyzické, zmyslové alebo mentálne schopnosti sú obmedzené alebo ktorým chýbajú skúsenosti a znalosti! Tieto osoby môžu výrobok používať iba vtedy, pokiaľ sú pod dozorom osoby zodpovednej za ich bezpečnosť alebo získali poučenie o používaní výrobku! Dozor a používanie výrobku musí vykonávať zodpovedná osoba!

VŠEOBECNÉ UPOZORNENIA

- Používajte iba dodané originálne diely!
- Nepoužívajte žiadne ďalšie komponenty!
- Výrobok nemá žiadne vymeniteľné diely. Výrobok sa nepokúšajte otvárať ani opravovať!

VŠEOBECNÉ BEZPEČNOSTNÉ UPOZORNENIA

- Dodržujte technické údaje!
- Dodržiavajte a uschovajte návod na použitie!
- Návod na použitie odovzdajte ďalšiemu majiteľovi!
- Nie je určené na použitie deťmi!
- Poškodený výrobok neuvádzajte do prevádzky!
- Zapojenie a inštaláciu môže vykonávať iba elektrikár (S3)!
- Pracujte v beznapät'ovom stave (S4)!
- Vypnite hlavnú poistku!
- Nikdy sa nepozerajte priamo do (LED-) svetelného zdroja! Vyžarované svetelné spektrum môže obsahovať modré zložky (S5).
- Svetlo nechajte vždy najskôr dostatočne vychladnúť a na účely čistenia ho prepnite do stavu bez napätia a prúdový obvod zaistíte proti opätovnému zapnutiu!
- Svetlo montujte iba na rovné a stabilné povrchy!
- Používajte iba v kombinácii s dostatočne istenou inštaláciou 230 V~!
- Nepoužívajte v priestoroch s rizikom explózie (napr. stolárstvo, lakovňa alebo podobné)!
- Nepoužívajte v bezprostrednej blízkosti horľavých materiálov!
- Neponárajte do vody ani iných kvapalín!
- Svetelný zdroj v svetidle nie je vymeniteľný. Na konci životnosti sa musí vymeniť celé svetlo!
- Opravu nikdy nevykonávajte sami. Opravy smie vykonávať výhradne výrobca alebo ním poverené osoby na vykonávanie servisných prác!
- Výrobok je určený na bežné domáce využitie. Nesmie sa používať ako bezpečnostné zariadenie!
- Výrobok neprevádzkujte zakrytý (S6). Mohlo by to viesť k nebezpečnému hromadeniu tepla!
- Neotvárajte puzdro! (S4)
- Nikdy neprevádzkujte s otvoreným puzdrom, chýbajúcim alebo poškodeným krytom krytej svorkovnice!
- Prestavby alebo úpravy výrobku zhoršujú jeho bezpečnosť. Pozor – riziko poranenia! Nesmie sa vykonávať prestavba ani úprava výrobku!

- Pri poškodenom kábli odpojte výrobok od napájania prúdom!
- Nevystavujte výrobok priamemu slnečnému svetlu a chráňte ho pred pôsobením veľkého tepla!
- Neohýbajte silou!
- Kábel neohýbajte cez ostré hrany a rohy ani ho nezauzľujzte, aby ste zabránili škodám!

ROZSAH DODÁVKY

Prekontrolujte úplnosť rozsahu dodávky a bezchybnú kvalitu.

V prípade chybných dielov alebo poškodení:

- Nemontujte prístroj!
- Neuvádzajte prístroj do prevádzky!
- Reklamujte ho u dodávateľa.

V rozsahu dodávky sú:

- Výrobok
- Návod

TECHNICKÉ ÚDAJE

- Osvetľovací prostriedok: SMD LEDs
- Teplota farby: 4000 K
- Ra/CRI: ≥ 80
- Index energetickej účinnosti (EEK): A
- Životnosť LED: 25000 h
- Úhol vyžarovania: 110°
- Druh ochrany IP: IP65
- Trieda ochrany: I (S7)
- Teplota okolia: -10 °C – 40 °C
- Prívod: Asi 18 cm / H05RN-F 3G1,0 mm²
- Svetelná účinnosť: 80 lm / W

Typ	Energie	Svetelný tok	Nominálne údaje	Rozmery (Š xvxh) v mm	Závažia
LFP0F010	10W	800lm	230V~; 50Hz; 0,048A	105x102x70	161g
LFP0F020	20W	1600lm	230V~; 50Hz; 0,096A	135x102x70	216g
LFP0F030	30W	2400lm	230V~; 50Hz; 0,138A	165x114x70	352g
LFP0F050	50W	4000lm	230V~; 50Hz; 0,240A	210x142x70	523g

INŠTALÁCIA

- Inštaláciu smú vykonávať iba vyškolení odborníci podľa platných inštalačných predpisov. Kvôli tomu sa obráťte na schválenú elektrotechnickú prevádzku (S3).
- POZOR!! Pred montážou sa musí prúdový obvod pripájacieho kábla prepnúť do stavu bez napätia a zaistiť proti opätovnému zapnutiu (S4).
- Postup inštalácie nájdete v schémach.
- Nepripájajte žiarovku k stmievaču.
- Ohrievač sa dodáva s voľným koncom kábla. Pripojenie k elektrickej sieti sa musí vykonať vo vhodnej pripájacej skrinke (napr. Článok 2707100000 REV). Pripojte kábel reflektoru k elektrickej sieti (A3) pomocou pripájacej skrinky.

ČISTENIE

- Výrobok odpojte od napätia a prúdový obvod zaistíte proti opätovnému zapnutiu.
- Svetlo nechajte dostatočne vychladnúť!
- Pred čistením vytiahnite výrobok zo zásuvky alebo ho odpojte od elektrickej siete!
- Na čistenie používajte iba suchú ľahko navlhčenú handričku neuvolňujúcu vlákna, eventuálne jemný čistiaci prostriedok. Nepoužívajte čistiace prostriedky na drhnutie ani prostriedky s obsahom rozpúšťadiel.

ÚDRŽBA

- Ihneď odstráňte všetky znečistenia na puzdre alebo ochrannom skle, pretože tieto môžu viesť k prehriatiam.
- Svetelný zdroj tohto svietidla nie je vymeniteľný. Keď dosiahne svetelný zdroj koniec životnosti, musí sa vymeniť kompletne svietidlo.

UPOZORNENIE NA LIKVIDÁCIU WEEE

Použitý elektrický a elektronický prístroj sa podľa európskych predpisov viac nesmú likvidovať ako netriedený odpad. Symbol odpadkového koša na kolieskach upozorňuje na nutnosť triedeného zberu. Prispejte aj vy k ochrane životného prostredia a keď už tento prístroj nepoužívate, zabezpečte jeho odovzdanie do systémov triedeného zberu určených na tento účel. SMERNICA 2012/19/EÚ EURÓPSKEHO PARLAMENTU A RADY zo 4. júla 2012 o elektrických a elektronických starých prístrojoch. (S8)

SERVIS

V prípade otázok o našom výrobku alebo reklamácií nájdete informácie o kontaktovaní alebo vybavení spätného zaslania na internete na stránke www.rev.de, alebo pošlite e-mail na service@rev.de. Upozorňujeme, že bez návratového čísla nemôžeme spracovať žiadne zásielky a ich prijatie musíme odmietnuť.



- DE** Eine mehrsprachige Version dieser Anleitung finden Sie unter **www.rev.de**. Alternativ können Sie auch dem nebenstehenden QR-Code folgen.
- GB** You can find a multilingual version of this manual at **www.rev.de**. Alternatively, you can also follow the QR-code below.
- FR** Une version multilingue de ce manuel vous trouverez sous **www.rev.de**. Alternativement, vous pouvez suivre le code QR adjacent.
- ES** Puede encontrar una versión multilingüe de estas instrucciones en **www.rev.de**. Alternativamente, también puede seguir el código QR contiguo.
- BG** Многоезична версия на настоящето упътване можете да намерите на **www.rev.de**. Като допълнителен източник може да ползвате и приложения QR код.
- CZ** Vícejazyčnou verzi tohoto návodu najdete na **www.rev.de**. Alternativně můžete také sledovat QR kód umístěný vedle.
- DK** Du finder en flersproget version af denne brugsanvisning på **www.rev.de**. Alternativt kan du følge QR-kode ved siden af.
- EE** Selle juhendi mitmekeelse versiooni leiata veebilehelt **www.rev.de**. Alternativselt võite kasutada ka kõrvalolevat QR-koodi.
- FI** Tämän käyttöohjeen monikielinen versio löytyy osoitteesta **www.rev.de**. Vaihtoehtoisesti voit myös käyttää vieressä olevaa QR-koodia.
- HR** Višejezičnu verziju ovih uputa možete pronaći na stranici **www.rev.de**. Također možete slijediti i QR kod na desnoj strani.
- HU** A jelen útmutató többnyelvű változatát a **www.rev.de** weboldalon találja. Másik lehetőségként olvassa be az itt látható QR-kódot.
- IS** Hægt er að finna leiðbeiningar á fjölda tungumála á vefslóðinni **www.rev.de**. Eins er hægt að fara eftir QR-kóðanum hér til hliðar.
- IT** Una versione multilingue di questo manuale è presente al sito **www.rev.de**. Oppure, è possibile seguire il codice QR a lato.
- LT** Šią instrukciją kitomis kalbomis rasite adresu **www.rev.de**. Arba pasinaudokite šalia esančiu QR kodu.
- LV** Šīs instrukcijas daudzvalodu versiju var atrast vietnē: **www.rev.de**. Varat arī sekot zemāk redzamajam QR kodam.
- NL** Een meertalige versie van deze handleiding is beschikbaar op **www.rev.de**. Als alternatief kunt u ook de hiernaast afgebeelde QR-code volgen.
- NO** En flerspråklig versjon av denne bruksanvisningen fins på **www.rev.de**. Du kan også følge QR-koden under.
- PL** Wielojęzyczna wersja niniejszej instrukcji jest dostępna na stronie **www.rev.de**. Można również skorzystać z umieszczonego obok kodu QR.
- PT** Em **www.rev.de** encontra-se uma versão multilingue deste manual. Como alternativa, também é possível seguir o código QR abaixo.
- RO** O versiune multilingvă a acestor instrucțiuni găsiți la **www.rev.de**. Alternativ putețiți căuta și folosiți codul QR alăturat.
- RU** Многоязычная версия этого руководства доступна на **www.rev.de**. Кроме того, вы также можете увидеть соседний Следуйте QR-коду.
- SE** En flerspråkig version av denna bruksanvisning finns på **www.rev.de**. Alternativt kan du också använda följande QR-kod.
- SK** Viacjazyčná verzia tohto návodu sa nachádza na **www.rev.de**. Alternativne môžete použiť aj vedľa uvedený QR kód.
- SI** Na voljo je večjezična različica tega priročnika **www.rev.de**. Lahko pa vidite tudi sosednjo Sledite QR kodi.
- TR** Bu talimatın çok dilli versiyonunu **www.rev.de** adresinde bulabilirsiniz. Alternatif olarak yandaki QR kodunu da tarayabilirsiniz.
- UA** Багатомовна версія цієї інструкції доступна на **www.rev.de**. Крім того, ви також можете скористатися розташованим поруч QR-кодом.



REV Ritter GmbH

Frankenstr. 1-4 • 63776 Mömbris • Deutschland • www.rev.de
E-Mail: service@rev.de •  Service-Telefon: 00800 50002735*

*kostenfreie Service-Rufnummer, Mobilfunkpreise abweichend