

⑧ Cord ⑨ Kabel ① Cavo ⑩ Cordon ⑪ Snoer  
 ⑫ Kabel ⑬ Kabel ⑭ Kabel ⑮ Kabel ⑯ Šnúra  
 ⑰ Cablul

⑱ Detach handle ⑲ Abziehen des Stiels ⑳ Maniglia  
 rimovibile ㉑ Défaire la poignée ㉒ De steel  
 losmaken ㉓ Odłączanie uchwyty ㉔ Odstranitev  
 ročaja ㉕ Odvajanje ručke ㉖ Odpojení rukojeti  
 ㉗ Odpojiteľná rukoväť ㉘ Detaşarea mânerului

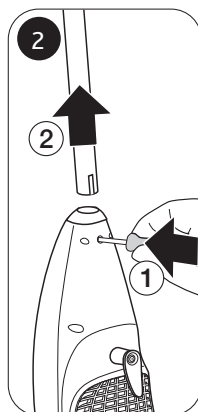

# EASY CLEAN STORAGE TRAY

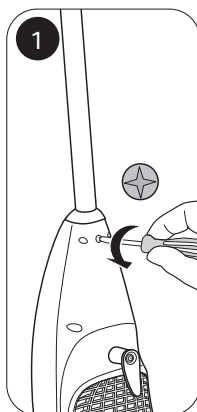
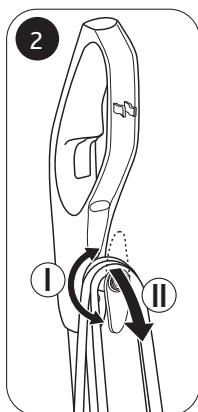
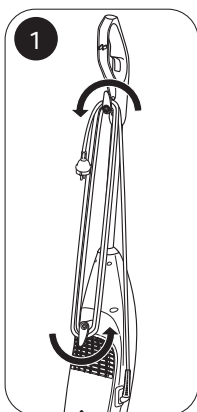
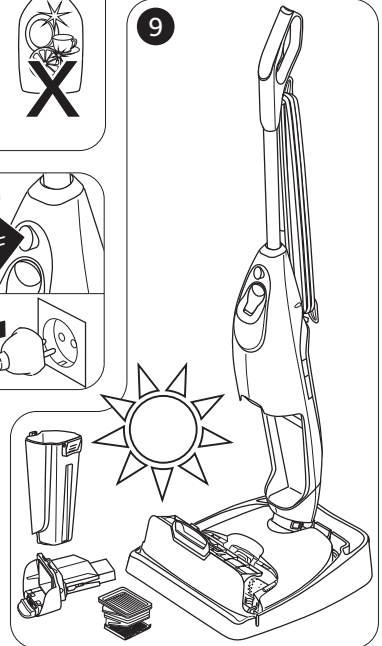
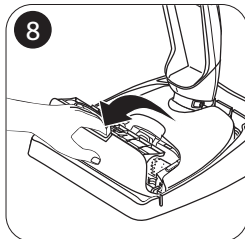
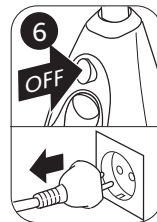
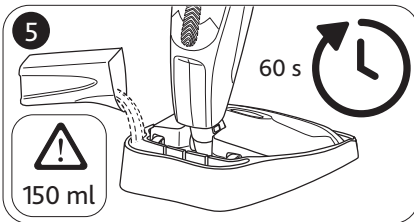
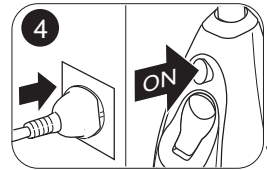
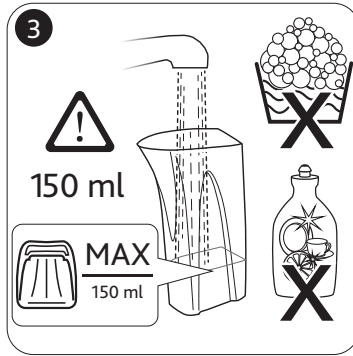
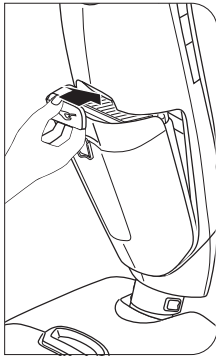
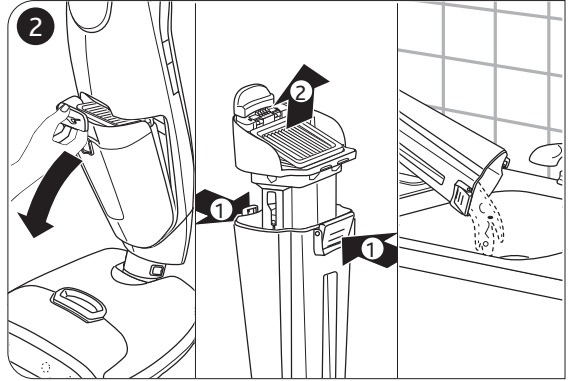
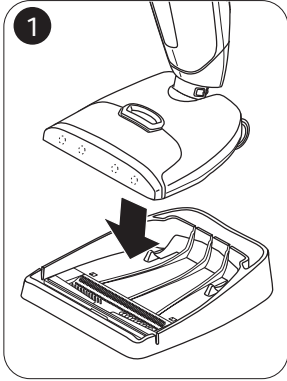

## THANK YOU FOR PURCHASING OUR NEW VILEDA JetClean!

This manual represents an indispensable guide for the correct and safe use of the Vileda JetClean. Read all instructions before using the product for the first time because it contains information necessary to ensure that the product can be used in compliance with safety standards and environmental protection for the entire period of product usage. Retain this document for future reference. Instructions also available on: [www.vileda.com](http://www.vileda.com). This appliance is intended for indoor private household use only.

### Contents

<b>1. GENERAL WARNINGS</b>	7
<b>2. PRODUCT OVERVIEW</b>	10
<b>3. ASSEMBLY &amp; OPERATIONS</b>	10
<b>4. MAINTENANCE AND CARE</b>	11
<b>5. TROUBLESHOOTING</b>	12
<b>6. VILEDA WARRANTY</b>	14
<b>7. TECHNICAL SPECIFICATION</b>	15
<b>8. ENVIRONMENTAL AND PRODUCT RECYCLING</b>	16

### SYMBOLS IN THE OPERATING INSTRUCTIONS



**Danger** - Immediate danger that can cause severe injury or death.

## 1. GENERAL WARNINGS

### READ ALL INSTRUCTIONS BEFORE USING YOUR JetClean.

When using an electrical appliance, basic precautions should be observed, including the following:

**IGNORING THE FOLLOWING INSTRUCTIONS CAN CAUSE DANGER TO HEALTH AND SAFETY AS IT MAY CAUSE FIRE, ELECTRIC SHOCK AND SERIOUS INJURY.**

## WARNING

To reduce the risk of fire, electric shock, or injury: Connect to a properly grounded outlet only. Do not modify the 3-prong grounded plug. Unplug from electrical socket when not in use and before cleaning, maintaining or servicing the appliance. This appliance can be used by children aged from 8 years and above and persons with reduced physical, sensory or mental capabilities or lack of experience and knowledge if they have been given supervision or instruction concerning use of the appliance in a safe way and understand the hazards involved. Cleaning and user maintenance shall not be made by children without supervision. Children should be supervised to ensure they do not play with the appliance. If the supply cord is damaged, it must be replaced by the manufacturer, service agent or similarly qualified persons in order to avoid a hazard. Keep hair, loose clothing, fingers, and all parts of body away from openings and moving parts of the appliance and its accessories. Use only the type and amount of liquids specified under the Operations section of this guide. Do not leave appliance when plugged in. Do not modify earthed plug. Roller may start unexpectedly. Do not remove the nozzle cover while the appliance is running. Do not run the appliance without all the elements (dirt water tank with 2in1 filter, roller and nozzle cover) properly assembled. Unplug before cleaning or servicing. Do not expose to rain. Store indoors. Do not allow to be used as a toy. Use only as described in the user guide. Use only manufacturer's recommended attachments. Do not use with damaged cord or plug. Do not immerse in water or liquid. If appliance is not working as it should, or has been dropped, damaged, left outdoors, or dropped into water; do not attempt to operate it and have it repaired at an authorized service center. Liquid must not be directed towards equipment containing electrical components. Do not pull or carry by cord, use cord as a handle, close a door on cord, or pull cord around sharp edges or corners. Do not run appliance over cord.

Keep cord away from heated surfaces. Do not unplug by pulling on cord. To unplug, grasp the plug, not the cord. Do not handle plug or appliance with wet hands. Do not put any object into openings. Plug must be removed from the socket-outlet before cleaning or maintaining the appliance. Do not use with any opening blocked; keep openings free of dust, lint, hair, and anything that may reduce air flow. Turn off all controls before plugging or unplugging appliance. Use extra care when cleaning on stairs. Do not use to pick up flammable or combustible materials (lighter fluid, gasoline, kerosene, etc.) or use in areas where they may be present. Do not use to pick up toxic material (chlorine bleach, ammonia, drain cleaner, etc.). Do not use appliance in an enclosed space filled with vapors given off by oil base paint, paint thinner, some moth proofing substances, flammable dust, or other explosive or toxic vapors. Use indoors only. Close attention is necessary when used by or near children. Do not use for any purpose other than described in this User's Guide. Use only manufacturer's recommended attachments. Do not pick up hard or sharp objects such as glass, nails, screws, coins, etc. Keep appliance on a level surface. To reduce the risk of injury from moving parts, correctly assemble the Roller nozzle cover before operation. Do not immerse. Use only on surfaces moistened by the cleaning process. Use only cold water, optionally with non-foaming floor cleaner detergent in intended dosage, with this appliance to prevent internal component damage. Do not pick up anything that is burning or smoking, such as cigarettes, matches, or hot ashes. Verify presence and correct function of the floater before any use. Do not lift the nozzle from the floor while in use. Do not use in combination with hot liquids. The max. temperature must not exceed 40 °C. Do not overfill the appliance. Do not pour water on the nozzle to clean the roller or the nozzle cover, follow the 'cleaning the nozzle' instructions.

## 2. PRODUCT OVERVIEW

see page 3 of this instruction manual.

1. Handle	8. Nozzle cover
2. Power ON / OFF	9. Spray indicator LEDs
3. Clean water tank	10. Clean water spray switch
4. Main unit	11. Quick release cord hooks
5. Dirt water tank	12. Plug
6. 2in1-Filter	13. Easy clean storage tray
7. Microfiber roller	14. Water cup

## 3. ASSEMBLY & OPERATIONS

see page 2 of this instruction manual.

- ❶❷ Remove protecting elements including carton in the bottom of the nozzle. Insert the handle into body of main unit until you hear a click.  
Place the appliance on its nozzle in the upright park position.
- ❸ Fill the water cup with tap water, optionally with a drop of non-foaming floor cleaner detergent. Important: Fill with cold water or hand warm tap water (max. 40° C). Do not under any circumstances add hot or boiling water.
- ❹ Open the clean water tank cap and fill with water.
- ⚠ Do not overfill the tank, watch out for the MAX level sign!
- ❺ Unwrap the power cord from the cord hooks and plug into main power socket. To facilitate the cleaning, the cord can be positioned in the cord holder.  
Press the power ON button above the clean water tank to switch on the appliance.
- ❻ Recline the body of the appliance by placing your foot gently on the nozzle and tilting the handle backward.
- ❼ To activate wet mopping, press the clean water spray switch on the handle grip. LED lights will turn on when water is being distributed. Press a second time to stop the water distribution.
- ❽ Clean and vacuum in a forward-backward movement over the same area to remove excess water from the floor. > Forward movement: the suction mouth in the front picks up dust and all kinds of particles; the rotating microfiber roller mops the floors with clean water. > Backward movement: the rotating microfiber roller mops a second time and the suction mouth sucks up excess dirty water from the floor, leaving the floor clean and dry.
- ❾ When finished cleaning, turn power OFF and disconnect plug from electric main power socket before emptying the dirt water tank.
- ⚠ Do not remove the plug by pulling the cable.
- ❿ Take the dirt water tank out from the main unit.
- ⓫ Open the dirt water tank by pressing the red opening buttons on the front and back of the dirt water tank and with your other free hand, carefully remove the upper tank cover.
- ⓬ Empty out the contents of the dirt water tank, rinse out with clean water until clean, then set aside to dry.
- ⓭ For further maintenance or troubleshooting please read the instruction manual.

### Cord

see page 5 of this instruction manual.

- ❶ Wrap the cord around the quick release cord hook and the lower cord hook.
- ❷ To easily unwrap the cord for use, just turn the quick release cord hook downward to remove the cord from the cord hook.

**Detach handle**

see page 5 of this instruction manual.

- 1 Unscrew only the top centered screw on the back of the product and do not drop the screw.
- 2 To detach the handle from the body, gently insert the screw driver into the hole where the screw used to be and lift the handle to release it from the body. Once the handle is released, you can screw the screw back into the hole so it does not get lost.

**Filling your clean water tank**

- a. The clean water tank is located on the front of the device.
- b. Open the blue cap of the clean water tank.
- c. Fill with cold water or hand warm tap water (max. 40° C) with help of the water cup to the MAX.
- d. Optional: add a drop of non-foaming floor cleaner detergent into the water cup. USE DETERGENT INSTRUCTION FOR RIGHT DOSAGE; IMPORTANT: DO NOT OVERDOSE THE DETERGENT, IT MAY DAMAGE THE FLOOR AND THE APPLIANCE

⚠ Do not overfill the tank, watch out for the MAX level sign!

e. Close the blue cap.

⚠ Do not fill with hot or boiling water!

## 4. MAINTENANCE AND CARE

**Cleaning the nozzle.**

see page 4 of this instruction manual.

⚠ Plug must be removed from the socket-outlet before cleaning or maintaining the appliance. Do not remove the plug by pulling the cable.

- 1 Press nozzle cover button and rotate outwards to remove.
- 2 Pull microfiber roller out by grabbing the roller tab and pulling upward.
- 3 Clear out debris and coarse dirt from the suction mouth and channel.
- 4 Hand rinse the nozzle cover and microfiber roller. For easier cleaning of the microfiber roller, see 'Easy clean storage tray' instruction. Running your machine with a wet microfiber roller will help the roller dry faster. Wet mopping and the LEDs in the nozzle should be deactivated.
- 5 Set your microfiber roller and nozzle cover aside to dry before reassembling.
- 6 Return the microfiber roller to the main unit by inserting roller end into the left side of the foot, then press the roller tab back into place.
- 7 8 Return the nozzle cover by first lining up nozzle cover with edges of the nozzle. Then press the nozzle cover back into place until you hear a click. Check the side to ensure the proper nozzle cover assembly.

**Empty and clean dirt water tank**

see page 4 and 5 of this instruction manual.

- 9 To release dirt water tank from the main unit, pull on red grip of the dirt tank and remove the tank from the unit.
- 10 Open the dirt water tank by pressing the red opening buttons on the front and back of the dirt water tank and with your other free hand, carefully remove the dirt water tank cap.
- 11 Empty dirty water and debris. Rinse clean the inside of the dirty water tank.
- 12 Remove 2in1 filter from the top part of the dirt water tank by pulling it up.
- 13 Open the mesh grid filter and rinse with warm water through the filter to clear off debris and coarse particles.
- 14 Hand wash the dirt water tank cap (without filter), removing trapped debris and coarse dirt. In particular clean the float from all sides, verify the free movement of it. If the inside area where the dirty water tank sits is dirty, wipe it clean with a cloth or sponge.
- 15 Leave all parts out to dry before reassembling.
- 16 Once parts are dry, reassemble and place the 2in1 filter back into the top of the dirt water tank.
- 17 Return the reassembled dirt water tank to the main unit, inserting the tank at the bottom first then tilting it and pressing it with two hands at the top of the tank into the unit until you hear a click.

**Note:** Replace the 2in1 filter every 4 months or if too dirty

### Easy Clean Storage Tray

see page 6 of this instruction manual.

To prevent any harm to delicate floors, always store the appliance in the storage tray. As the appliance works with water, it could retain water and humidity that can damage delicate floors when not in use.

The storage tray can also be used for a quick clean of the microfiber roller before or after use. For a thorough cleaning of the device, please refer to MAINTENANCE & CARE on page 11.

- 1 Place unit on Easy clean storage tray.
- 2 Ensure the dirt water tank is empty before running the cleaning mode. If not, empty the dirt water tank, following the instruction for 'Empty and clean the dirt water tank', before running the cleaning mode.
- 3 Fill the water cup with 150 ml of water (until the mark), optionally add a drop of non-foaming floor cleaner detergent.
- 4 Unwrap the power cord from the cord hooks, plug into main power socket, and press the power ON button.
- 5 Pour 150 ml of water into the water chamber at the back of the storage tray while the unit is ON! Allow the cleaning mode to run 60 seconds until all water flows through and has been picked up. Repeat if needed.
- 6 Once all water has been picked up, press the power OFF button. Unplug the unit from the main power socket.
- ⚠ Do not remove the plug by pulling the cable.
- 7 Empty and clean the dirt water tank, following the instruction for 'Empty and clean the dirt water tank'.
- 8 9 Open the nozzle cover and leave open to dry. From time to time, clean the storage tray under tap water and let it dry completely before using again.

**Note:** Pour water in the easy clean storage tray only when the appliance is ON! If the appliance is not running, the water will spill on the floor. If too much water is poured into the easy cleaning storage tray, this will spill onto the floor. Do not leave the appliance unattended while the cleaning process is running.

**Storage:** Store the unit in a protected, dry area. Since the product uses water, it must not be stored where there is a danger of freezing. Freezing will damage internal components and will void the warranty.

## 5. TROUBLESHOOTING

Problem description	Possible cause	Possible solution
Reduced spray OR no spray	<ul style="list-style-type: none"> <li>• Clean water tank may be empty</li> <li>• System isn't wet enough</li> <li>• Roller nozzle cover is not latched in place</li> <li>• Water flow not activated.</li> <li>• Internal system may be clogged with dirt.</li> <li>• Spray tips on nozzle clogged</li> </ul>	<ul style="list-style-type: none"> <li>• Turn OFF and unplug unit. Refill clean water tank with cold water.</li> <li>• Activate wet mopping by pressing the clean water spray switch on the handle grip. LED lights will turn on when water is being distributed. Move the appliance back and forth to wet the microfiber roller.</li> <li>• Turn OFF and unplug unit. Remove and re-position nozzle cover to firmly click onto nozzle.</li> <li>• Activate wet mopping by pressing the clean water spray switch on the handle grip. LED lights will turn on when water is being distributed.</li> <li>• Turn OFF and unplug unit. Send unit to authorized maintenance service.</li> <li>• Turn OFF unit. Clean the nozzle holes from dirt with descaling liquid.</li> </ul>



Problem description	Possible cause	Possible solution
Loss of suction power	<ul style="list-style-type: none"> <li>• Dirt water tank may be not be inserted properly</li> <li>• Dirt water tank has picked up maximum amount of dirty water and needs to be emptied</li> <li>• Nozzle cover is not attached in correct place</li> <li>• Vacuum channel in nozzle is clogged by debris</li> <li>• Air filter clogged by debris</li> </ul>	<ul style="list-style-type: none"> <li>• Turn power OFF and remove dirt water tank. Reposition it properly and press into the appliance until it clicks.</li> <li>• Turn power OFF and remove dirt water tank. Empty dirt water tank</li> <li>• Turn OFF and unplug appliance. Remove and re-position nozzle cover to firmly click onto nozzle.</li> <li>• Turn OFF and unplug appliance. Remove and rinse clean the nozzle cover under tap water.</li> <li>• Turn OFF and unplug appliance. Remove the dirt water tank and take out the 2in1 filter from the tank cap. Clean the filter following the instruction of 'Empty and clean dirt water tank'. If the filter is too dirty, replace the filter with a new Vileda 2in1 filter.</li> </ul>
Water puddle remain on floor	<ul style="list-style-type: none"> <li>• Floor very uneven with deep tiles joint</li> <li>• Nozzle cover damaged (rubber element eroded)</li> </ul>	<ul style="list-style-type: none"> <li>• Change cleaning direction, go over the puddles in backwards direction with water spray off</li> <li>• Replace the nozzle cover with a new one</li> </ul>
Microfiber roller is not turning (LED light in the nozzle blinking fast)	<ul style="list-style-type: none"> <li>• Blocking has caused microfiber roller to stop</li> <li>• Nozzle cover not properly in place.</li> <li>• Microfiber roller is not properly in place.</li> </ul>	<ul style="list-style-type: none"> <li>• Turn power OFF and unplug unit. Remove nozzle cover and microfiber roller to ensure the system is free from hairs, dirt or larger particles.</li> <li>• Turn power OFF and unplug unit. Detach the nozzle cover and re-position it.</li> <li>• Turn power OFF and unplug unit. Remove and reposition the roller following the instructions for 'Cleaning the nozzle'</li> </ul>
Device does not turn on	<ul style="list-style-type: none"> <li>• Product not properly plugged into the power socket or issue with mains power</li> <li>• Cord is damaged</li> </ul>	<ul style="list-style-type: none"> <li>• Verify presence of power in the main power socket. Ensure proper connection of appliance to the mains power socket.</li> <li>• Try in different power socket.</li> <li>• Turn power OFF and unplug unit immediately. Send unit to authorized maintenance service.</li> </ul>

Problem description	Possible cause	Possible solution
Device dripping from air exhaust during or after use	<ul style="list-style-type: none"> <li>• Product fell on the floor when OFF.</li> <li>• Too much water in the dirt water tank due to jammed floater.</li> </ul>	<ul style="list-style-type: none"> <li>• Check product to ensure that it has not been damaged. 1. Turn power OFF, follow instruction for 'Empty and clean dirt water tank'. 2. Turn power ON and run in its storage tray, allowing the airflow to dry the air channels. Note: The product remains safe even if water is dripping from the air exhaust during or after use.</li> <li>• 1. Turn power OFF, follow instruction for 'Empty and clean dirt water tank'. 2. Turn power ON and run in its storage tray, allowing the airflow to dry the air channels. Note: The product remains safe even if water is dripping from the air exhaust during or after use.</li> </ul>
Water spillage on floor during cleaning mode	<ul style="list-style-type: none"> <li>• Dirt water tank is not emptied before running the cleaning mode.</li> <li>• Too much water filled into the water chamber at the back of the easy clean storage tray</li> <li>• The product is not ON during the cleaning mode.</li> </ul>	<ul style="list-style-type: none"> <li>• Turn power OFF, follow instruction for 'Empty and clean dirt water tank'.</li> <li>• Turn power OFF. Use the prescribed amount of water (150 ml) during cleaning mode.</li> <li>• Turn the unit ON during the cleaning mode to ensure the water is sucked up into the dirt water tank.</li> </ul>

## 6. VILEDA WARRANTY

### A. SCOPE

1. Freudenberg Household Products LP ("FHP") guarantees the product to be free from defects in materials and workmanship for a period of two years from the date of purchase. 2. If the product becomes faulty for any reason for which FHP is responsible within two years from the date of purchase ("the Guarantee Period"), FHP or an authorised service network member in the Guarantee Area (meaning anywhere within the United Kingdom, including the Channel Islands and the Isle of Man and the Republic of Ireland) will repair or replace it subject to the terms and limitations below. FHP may replace defective products or parts with new or refurbished products or parts. All products and parts replaced become the property of FHP. 3. This guarantee does not cover: a) periodic maintenance or repair or parts replacement due to wear and tear; b) consumables (namely components that are expected to require necessary periodic replacement during the lifetime of a product such as pads and rubber lip); c) damage or defects caused by use, operation or treatment of the product inconsistent with normal personal or domestic use; d) damage or deterioration in the condition or performance of the product arising as a result of: I. misuse, including:

- treatment resulting in physical, cosmetic or surface damage to or deterioration in product;
- failure to install or use the product for its normal purpose or in accordance with FHP's instructions on installation or use;
- failure to maintain the product in accordance with FHP's instructions on maintenance;
- installation or use of the product in a manner inconsistent with the technical or safety laws or standards in the country where it is installed or used; II. use of the product with accessories, peripheral equipment and other products of a type, condition and standard other than prescribed by FHP; III. repair or attempted repair by persons who are not FHP or authorised service network members; IV. accidents, fire, liquids, chemicals, other substances, flooding, vibrations, excessive heat, improper ventilation, power surges, excess or incorrect supply or input voltage, radiation, electrostatic discharges including lightning, other external forces and impacts; or V. any event or circumstances beyond the reasonable control of FHP.

### B. TERMS

1. Guarantee services will be provided only if the original invoice or sales receipt (indicating the date of purchase, model name and dealer's name) is presented with the defective product within the Guarantee Period. FHP may refuse free-of-charge guarantee service if these documents are not presented or if they are incomplete or illegible. This Guarantee

will not apply if the model name or serial number on the product has been altered, deleted, removed or made illegible. 2. Except where FHP has a legal duty to reimburse them, this Guarantee does not cover transport costs or any risks associated with the transportation of the product to and from FHP. 3. If FHP or one of its authorised service network members carries out a diagnostic test on the product and that test demonstrates that the product is working properly and no hardware fault is present, you will not be entitled to a repair under this Guarantee. In that event, you will be liable to pay for any repairs to rectify the defect and the cost of the diagnostic test.

## C. EXCLUSIONS AND LIMITATIONS

11. Except as stated above, FHP makes no guarantee (express, implied, statutory or otherwise) regarding product quality, performance, accuracy, reliability, fitness for a particular purpose, or otherwise. 2. FHP does not take responsibility for any damage caused by the incorrect use of the product. Save as set out elsewhere in this Guarantee, the responsibility of FHP will not exceed the purchase price of the product. If you have any doubts referring to the correct use of the product or in relation to this Guarantee, please call Vileda Customer Service. 3. Nothing in this Guarantee is intended to restrict or limit FHP's liability in any way in which it would be unlawful to do so, including for death or personal injury caused by FHP's negligence, or damage to private property caused by the goods proving to be defective while in the consumer's use as a result of FHP's negligence or for defective products under the Consumer Protection Act 1987.

## D. YOUR LEGAL RIGHTS RESERVED

This Guarantee is in addition to, and does not affect, your legal rights in relation to goods that are faulty or not as described. All products will be provided in accordance with the contract. Further advice relating to your legal rights can be obtained from your local Citizens Advice Bureau or Trading Standards Office. You may assert any rights you have at your sole discretion.

## E. YOUR GUARANTOR

The Guarantee for this product is provided and will be honoured by Freudenberg Household Products LP, 2 Chickester Street, Rochdale, Lancashire, OL16 2AX. [www.vileda.com/uk](http://www.vileda.com/uk) Tel: 0345 7697356.

# 7. TECHNICAL SPECIFICATION

<b>Power connection</b>	
Voltage	220 - 240 V 50-60 Hz
Protection class	IPX 4
Protective class	I
<b>Performance Data</b>	
installed power	400 W
Roller revolutions per minute	2800 rpm
<b>Filling quantity</b>	
Clean water tank	640 ml
Dirty water tank	400 ml
<b>Dimensions</b>	
Cable length	7,0 m
weight (without water)	4,7 kg
length	26 cm
width	27 cm
height	124 cm

## 8. ENVIRONMENTAL AND PRODUCT RECYCLING

The Vileda JetClean fulfils the EU directive 2012/19/EU, covering electrical and electronic appliances and the management of its disposal.

The packaging material is entirely recyclable, and marked with the recycling symbol. Follow local regulations for scrapping. Keep the packaging materials (plastic bags, polystyrene parts, etc) out of children's reach, as they are potentially dangerous.

When the product has reached the end of its life please do not dispose of it with general household waste. To prevent possible harm to the environment of human from uncontrolled waste disposal, recycle it responsibly to promote the sustainable reuse of material resources.

The symbol  identifies the Vileda JetClean as a product submitted to the regime of selective electrical appliance recycling collection.

For more detailed information about treatment, recovery and recycling of this cleaning tool, please contact your local city office, your household waste disposal service or the shop where you purchased the product.

The product falls under the WEEE Category 4 (large equipment, at least one outer dimension more than 50cm) and has no built-in battery.

## **VIELEN DANK FÜR DEN KAUF DES NEUEN VILEDA JetClean!**

Dieses Handbuch ist eine unverzichtbare Anleitung für den korrekten und sicheren Gebrauch des Vileda JetClean. Sie sollten alle Hinweise vor dem ersten Gebrauch des Produkts sorgfältig lesen, da diese notwendige Informationen beinhalten, wie das Produkt über die gesamte Nutzungsdauer hinweg entsprechend der Sicherheitsstandards und im Sinne des Umweltschutzes zu handhaben ist. Bitte bewahren Sie dieses Dokument für den zukünftigen Gebrauch auf. Das Dokument ist auch verfügbar auf: [www.vileda.de](http://www.vileda.de). Dieses Gerät ist lediglich für den Innengebrauch in privaten Haushalten bestimmt.

### **Inhalt**

<b>1. ALLGEMEINE WARNHINWEISE</b>	17
<b>2. PRODUKTANSICHT</b>	20
<b>3. MONTAGE &amp; BETRIEB</b>	20
<b>4. WARTUNG</b>	21
<b>5. PROBLEMLÖSUNGEN</b>	23
<b>6. VILEDA PRODUKTGARANTIE</b>	25
<b>7. TECHNISCHE DATEN</b>	27
<b>8. UMWELTSCHUTZ UND ENTSORGUNG</b>	27

## **SYMBOLS IN DER GEBRAUCHSANWEISUNG**



**Gefahr** - Unmittelbare Gefahr, die ernste Verletzungen oder den Tod hervorrufen kann.

### **1. ALLGEMEINE WARNHINWEISE**

#### **LESEN SIE VOR DEM GEBRAUCH IHRES JetCleans ALLE HINWEISE SORGFÄLTIG.**

Bei der Benutzung von Elektrogeräten sollten stets die grundlegenden Sicherheitsvorkehrungen befolgt werden, einschließlich der folgenden:

**EINE MISSACHTUNG DER FOLGENDEN HINWEISE KANN IHRE GESUNDHEIT UND SICHERHEIT BEDROHEN, DA ES ZU FEUER, ELEKTRISCHEM SCHLAG UND SCHWERER VERLETZUNG KOMMEN KANN.**

## WARNUNG

Zur Vermeidung der Gefahr eines Brandes, elektrischen Schlages oder einer Verletzung: Schließen Sie dieses Gerät nur an eine ordnungsgemäß geerdete Steckdose an. Verändern Sie den dreiadrigen, geerdeten Stecker nicht. Trennen Sie das Gerät von der Steckdose, wenn es nicht in Gebrauch ist oder bevor es gereinigt, gewartet oder repariert wird. Das Gerät kann von Kindern ab 8 Jahren sowie von Personen mit reduzierten physischen, sensorischen oder mentalen Fähigkeiten oder Mangel an Erfahrung und/oder Wissen benutzt werden, wenn sie beaufsichtigt oder bezüglich des sicheren Gebrauchs des Gerätes unterwiesen wurden und die daraus resultierenden Gefahren verstanden haben. Reinigung und Benutzer-Wartung dürfen nicht von Kindern ohne Beaufsichtigung durchgeführt werden. Kinder sollten beaufsichtigt werden, damit sie nicht mit dem Gerät spielen. Ein beschädigtes Netzkabel muss vom Hersteller, dessen Kundendienst oder einer ähnlichen Fachperson ausgewechselt werden, um Gefahren vorzubeugen. Halten Sie Haare, lockere Kleidung, Finger und alle Körperteile von Öffnungen und beweglichen Teilen des Geräts und seinem Zubehör fern. Benutzen Sie nur den Typ und die Menge der Flüssigkeiten, die im Abschnitt „Betrieb“ dieser Anleitung aufgeführt sind. Lassen Sie das angeschlossene Gerät nicht unbeaufsichtigt. Verändern Sie nicht den Schuko-Stecker. Die Rolle kann unerwartet starten. Ziehen Sie vor Reinigung oder Wartung den Netzstecker. Nicht dem Regen aussetzen. Im Innenbereich lagern. Das Gerät darf nicht als Spielzeug verwendet werden. Verwenden Sie es nur gemäß Gebrauchsanleitung. Nutzen Sie das Gerät nur mit dem vom Hersteller empfohlenen Zubehör. Nicht mit beschädigtem Kabel oder Stecker verwenden. Nicht in Wasser oder Flüssigkeiten tauchen. Wenn das Gerät nicht ordnungsgemäß funktioniert, fallen gelassen, beschädigt, im Freien gelassen oder ins Wasser gefallen ist, benutzen Sie es nicht und lassen Sie es von einem autorisierten

Kundendienst reparieren. Flüssigkeiten dürfen nicht auf Geräte mit elektrischen Komponenten gerichtet werden. Ziehen Sie und tragen Sie das Gerät nicht mit dem Kabel und nutzen Sie das Kabel nicht als Griff. Klemmen Sie das Kabel nicht in der Tür ein, wickeln Sie es nicht um scharfe Kanten oder bringen Sie das Kabel mit heißen Oberflächen in Kontakt. Ziehen Sie nicht am Kabel, um das Gerät vom Stromnetz zu trennen. Benutzen Sie zum Herausziehen den Stecker und nicht das Kabel. Fassen Sie den Stecker oder das Gerät nicht mit nassen Händen an. Der Stecker muss aus der Steckdose gezogen werden, bevor das Gerät gereinigt oder gewartet wird. Keine Gegenstände in die Öffnungen stecken. Nicht mit verstopften Öffnungen benutzen. Öffnungen frei von Staub, Flusen, Haaren und Sonstigem halten, die den Luftstrom drosseln könnten. Vor dem Einstecken oder Herausziehen des Kabels alle Bedienelemente ausschalten. Bei der Reinigung von Treppen besonders achtsam vorgehen. Nicht zur Aufnahme von entflammbar oder brennbar Materialien (Feuerzeugbenzin, Benzin, Kerosin usw. ) verwenden oder in Bereichen, in denen diese Materialien vorhanden sein können. Nicht zum Aufnehmen von toxischen Materialien (Chlorbleichmittel, Ammoniak, Rohrreiniger usw.) verwenden. Nutzen Sie das Gerät nicht in geschlossenen Räumen, die mit Ausdünstungen von Ölfarben, Verdünnern, Mottenschutzmittel, entflammbarem Staub oder anderen explosiven oder giftigen Dämpfen gefüllt sind. Dieses Gerät ist lediglich für den Innengebrauch. Besondere Aufmerksamkeit ist geboten beim Gebrauch durch oder in der Nähe von Kindern. Nur für den in dieser Gebrauchsanleitung beschriebenen Zweck verwenden. Verwenden Sie nur die vom Hersteller empfohlenen Zubehörteile. Saugen Sie keine harten Gegenstände auf, wie z.B. Glas, Nägel, Schrauben, Münzen usw. Stellen Sie das Gerät auf ebenem Untergrund ab. Zur Verringerung der Verletzungsgefahr durch bewegliche Teile bringen Sie vor Inbetriebnahme die Düsenabdeckung korrekt an. Nicht ins

Wasser tauchen. Nur auf Flächen verwenden, die durch den Reinigungsprozess angefeuchtet wurden. Verwenden Sie nur kaltes Wasser, eventuell mit einem nicht schäumenden Bodenreinigungsmittel in vorgesehener Dosierung, um eine Beschädigung von inneren Bauteilen zu vermeiden. Saugen Sie keine brennenden oder rauchenden Gegenstände auf, wie Zigaretten, Streichhölzer oder heiße Asche. Überprüfen Sie vor jedem Gebrauch das Vorhandensein und die korrekte Funktionsweise des Schwimmers. Während des Gebrauchs die Düse nicht vom Boden abheben. Nicht in Kombination mit heißen Flüssigkeiten verwenden. Die max. Temperatur darf 40°C nicht überschreiten. Überfüllen Sie das Gerät nicht. Gießen Sie kein Wasser auf die Düse, um die Walze oder die Düsenabdeckung zu reinigen. Befolgen Sie die Anweisungen unter „Reinigen der Düse“.

## 2. PRODUKTANSICHT

siehe Seite 3 der Bedienungsanleitung

1. Stiel	8. Düsenabdeckung
2. EIN/AUS-Schalter	9. LED-Sprühanzeige
3. Frischwasserbehälter	10. Umschalter Frischwassersprühen
4. Hauptgerät	11. Schnelllösehaken fürs Netzkabel
5. Schmutzwasserbehälter	12. Stecker
6. 2in1-Filter	13. Easy-Clean-Abstellfach
7. Mikrofaserrolle	14. Wasserbecher

## 3. MONTAGE & BETRIEB

### Anwendung

siehe Seite 2 der Bedienungsanleitung

- ➊ Entfernen Sie die Schutzelemente, einschließlich des Kartons auf der Unterseite der Düse. Führen Sie den Stiel in das Hauptgerät ein, bis Sie ein Klicken hören.  
Stellen Sie das Gerät auf seiner Düse in eine aufrechte Abstellposition.
  - ➋ Füllen Sie den Wasserbecher mit Leitungswasser und optional mit einem Tropfen nicht schäumenden Bodenreinigungsmittel. Wichtig: Kaltes oder lauwarmes Leitungswasser einfüllen (max. 40° C). Keinesfalls heißes oder kochendes Wasser einfüllen.
  - ➌ Öffnen Sie den Frischwasserbehälter und füllen ihn mit Wasser.
- ⚠ Den Behälter nicht überfüllen, auf die max. Füllstandsmarkierung achten!



- 5 Wickeln Sie das Netzkabel von den Haken und stecken Sie es in die Steckdose. Um die Reinigung zu erleichtern, kann das Kabel im Kabelhalter befestigt werden. Drücken Sie den EIN-Schalter über dem Frischwasserbehälter, um das Gerät einzuschalten.
- 6 Neigen Sie den Gerätekörper nach hinten, indem Sie Ihren Fuß vorsichtig auf der Düse platzieren und den Stiel nach hinten kippen.
- 7 Zur Aktivierung des Nasswischens drücken Sie den Frischwassersprühschalter am Handgriff. Die LED leuchten, sobald Wasser verteilt wird. Drücken Sie ein zweites Mal, um die Wasserverteilung zu stoppen.
- 8 Reinigen und saugen Sie mit einer Vor- und Rückwärtsbewegung über den gleichen Bereich, um überschüssiges Wasser vom Boden zu entfernen.
  - Vorwärtsbewegung: die Saugöffnung im Vorderteil nimmt Staub und alle Partikel auf; die rotierende Mikrofaserrolle wischt die Böden mit sauberem Wasser.
  - Rückwärtsbewegung: die rotierende Mikrofaserrolle wischt ein zweites Mal und die Saugöffnung nimmt überschüssiges Schmutzwasser vom Boden auf, so dass dieser danach sauber und trocken ist.
- 9 Nach Abschluss der Reinigung schalten Sie das Gerät aus und ziehen den Stecker aus der Steckdose, bevor der Schmutzwasserbehälter geleert wird.
  - ⚠ Ziehen Sie den Stecker nicht am Kabel aus der Steckdose.
- 10 Nehmen Sie den Schmutzwasserbehälter aus dem Gerät.
- 11 Öffnen Sie den Schmutzwasserbehälter durch gleichzeitiges Drücken der roten Öffnungstasten auf der Vorder- und Rückseite des Behälters und entfernen mit der anderen Hand vorsichtig die obere Behälterabdeckung.
- 12 Entleeren Sie den Inhalt, spülen Sie mit sauberem Wasser nach, bis der Behälter sauber ist und lassen Sie ihn trocknen.
- 13 Hinweise zur weiteren Wartung und Fehlerbehebung finden Sie in der Gebrauchsanleitung.

#### Kabel

siehe Seite 5 der Bedienungsanleitung

- 1 Wickeln Sie das Kabel um den Schnelllösehaken und den unteren Kabelhaken.
- 2 Zum einfachen Abwickeln drehen Sie den Schnelllösehaken einfach nach unten, um das Kabel freizugeben.

#### Abziehen des Stiels

siehe Seite 5 der Bedienungsanleitung

- 1 Entfernen Sie die obere mittige Schraube auf der Produktrückseite. Schraube nicht fallen lassen.
- 2 Führen Sie den Schraubendreher vorsichtig in das Loch der entfernten Schraube ein und ziehen Sie den Stiel nach oben aus dem Gerät. Ist der Stiel herausgezogen, schrauben Sie die Schraube wieder ein, damit sie nicht verloren geht.

#### Befüllen des Frischwasserbehälters

- a. Der Frischwasserbehälter befindet sich auf der Vorderseite des Geräts.
- b. Öffnen Sie den blauen Deckel des Frischwasserbehälters.
- c. Füllen Sie mit Hilfe des Wasserbechers kaltes oder lauwarmes Leitungswasser (max. 40° C) bis zur Markierung MAX auf.
- d. Optional: Geben Sie einen Tropfen nicht schäumendes Bodenreinigungsmittel in den Wasserbecher. BEACHTEN SIE BEI DER DOSIERUNG DES REINIGUNGSMITTELS DESSEN GEBRAUCHSANWEISUNG; WICHTIG: NEHMEN SIE NICHT ZUVIEL REINIGUNGSMITTEL, DIES KANN DEN BODEN UND DAS GERÄT BESCHÄDIGEN
- ⚠ Den Behälter nicht überfüllen, auf die max. Füllstandsmarkierung achten!
- e. Schließen Sie den Behälterdeckel.
- ⚠ Nehmen Sie kein heißes oder kochendes Wasser!

## 4. WARTUNG

#### Reinigen der Düse.

siehe Seite 4 der Bedienungsanleitung

- ⚠ Ziehen Sie vor dem Reinigen der Düse den Stecker aus der Steckdose.

- 1 Drücken Sie die Verriegelung der Düsenabdeckung und drehen diese zum Abnehmen nach außen.
- 2 Greifen Sie die Lasche der Mikrofaserrolle und ziehen diese nach oben heraus.
- 3 Entfernen Sie Ablagerungen und groben Schmutz aus Ansaugöffnung und Ansaugkanal.
- 4 Spülen Sie Düsenabdeckung und Mikrofaserrolle per Hand ab. Zum leichteren Reinigen der Mikrofaserrolle - siehe Anweisungen zum „Easy-Clean-Abstellfach“. Zum schnelleren trocknen der Rolle, können Sie das Gerät mit der eingesetzten Mikrofaserrolle laufen lassen. Nasswischen und die LEDs in der Düse müssen dabei deaktiviert sein.
- 5 Lassen Sie Mikrofaserrolle und Düsenabdeckung vor dem Zusammenbau trocknen.
- 6 Setzen Sie die Mikrofaserrolle wieder in das Gerät ein, indem Sie das Rollenende in die linke Fußseite einsetzen und dann die Rollenlasche an ihren Platz drücken.
- 7 8 Bringen Sie die Düsenabdeckung an, indem diese zuerst an den Kanten der Düse ausgerichtet wird. Dann drücken Sie die Düsenabdeckung wieder in Position, bis Sie ein Klicken hören. Überprüfen Sie die Seite, um sicherzustellen, dass die Abdeckung korrekt montiert ist.

### Leeren und Reinigen des Schmutzwasserbehälters

siehe Seite 4 und 5 der Bedienungsanleitung

- 9 Um den Schmutzwasserbehälter vom Hauptgerät zu lösen, ziehen Sie am roten Griff des Behälters und nehmen diesen aus dem Hauptgerät.
- 10 Öffnen Sie den Schmutzwasserbehälter durch gleichzeitiges Drücken der roten Öffnungstasten auf der Vorder- und Rückseite des Behälters und entfernen Sie mit Ihrer anderen Hand vorsichtig die Behälterabdeckung.
- 11 Entleeren Sie Schmutzwasser und Schmutz. Spülen Sie das Innere des Schmutzwasserbehälters sauber.
- 12 Ziehen Sie den 2in1-Filter aus dem oberen Teil des Schmutzwasserbehälters.
- 13 Öffnen Sie den Maschengitterfilter und spülen diesen mit warmem Wasser, bis er frei von Ablagerungen und Schmutzpartikeln ist.
- 14 Entfernen Sie per Handwäsche aufgefangenen Schmutz und grobe Schmutzpartikel aus der Abdeckung des Schmutzwasserbehälters (ohne Filter). Reinigen Sie insbesondere den Schwimmer von allen Seiten und überprüfen dessen uneingeschränkte Beweglichkeit. Wenn der Innenbereich dort schmutzig ist, wo der Wasserbehälter sitzt, wischen Sie ihn mit einem Tuch oder Schwamm sauber.
- 15 Lassen Sie alle Teile vor dem Zusammenbau trocknen.
- 16 Sobald die Teile trocken sind, wieder zusammensetzen und den 2in1-Filter wieder in den oberen Teil des Schmutzwasserbehälters einsetzen.
- 17 Setzen Sie den wieder zusammengebauten Schmutzwasserbehälter zuerst mit dem Boden in das Gerät ein und pressen Sie dann mit beiden Händen das Behälteroberteil in das Gerät, bis Sie ein Klicken hören.

**Hinweis:** Ersetzen Sie den 2in1-Filter alle 4 Monate oder wenn er zu stark verschmutzt ist.

### Easy-Clean-Abstellfach

siehe Seite 6 der Bedienungsanleitung

Um Schäden an empfindlichen Böden zu vermeiden, bewahren Sie das Gerät stets im Abstellfach auf. Da das Gerät mit Wasser betrieben wird, könnte es Restwasser oder -feuchtigkeit enthalten, was zu Schäden an empfindlichen Böden führen kann, wenn es nicht in Gebrauch ist. Das Abstellfach kann auch für eine schnelle Reinigung der Mikrofaserrolle vor und nach Gebrauch verwendet werden. Für eine gründliche Reinigung des Gerätes - siehe „Reinigen der Düse“ sowie „Leeren und Reinigen des Schmutzwasserbehälters“.

- 1 Stellen Sie das Gerät in das Easy-Clean-Abstellfach.
  - 2 Vergewissern Sie sich, dass der Schmutzwasserbehälter leer ist, bevor der Reinigungsmodus läuft. Wenn dies nicht der Fall ist, befolgen Sie die Anweisung „Leeren und Reinigen des Schmutzwasserbehälters“.
  - 3 Füllen Sie den Wasserbecher mit 150 ml Wasser (bis zur Markierung) und fügen optional einen Tropfen nicht schäumendes Bodenreinigungsmittel hinzu.
  - 4 Wickeln Sie das Netzkabel von den Haken, stecken Sie es in die Steckdose und drücken Sie den Stromschalter auf EIN.
  - 5 Gießen Sie 150 ml Wasser in die Wasserkammer auf der Rückseite des Abstellfachs, während das Gerät eingeschaltet ist! Lassen Sie den Reinigungsmodus 60 Sekunden laufen, bis das gesamte Wasser durchgelaufen ist und aufgesaugt wurde. Wiederholen Sie dies, falls nötig.
  - 6 Sobald das gesamte Wasser aufgesaugt wurde, drücken Sie den AUS-Schalter. Trennen Sie das Gerät von der Stromversorgung.
- ⚠ Ziehen Sie den Stecker nicht am Kabel aus der Steckdose.

- 7 Leeren und reinigen Sie den Schmutzwasserbehälter, indem Sie die Anweisung „Leeren und Reinigen des Schmutzwasserbehälters“ befolgen.
- 8 9 Öffnen Sie die Düsenabdeckung und lassen Sie diese zum Trocknen geöffnet. Reinigen Sie von Zeit zu Zeit das Abstellfach unter fließendem Wasser und lassen Sie dieses vor Benutzung vollständig trocknen.

**Hinweis:** Gießen Sie Wasser nur in das Easy-Clean-Abstellfach, wenn das Gerät eingeschaltet ist! Wenn das Gerät nicht läuft, wird sich das Wasser über den Boden ergießen. Wird zu viel Wasser in das Easy-Clean-Abstellfach geschüttet, ergießt es sich ebenfalls über den Boden. Lassen Sie das Gerät während des laufenden Reinigungsprozesses nicht unbeaufsichtigt.

**Lagerung:** Lagern Sie das Gerät an einem geschützten, trockenen Ort. Da Wasser verwendet wird, darf es nur in frostfreien Bereichen aufbewahrt werden. Bei Frost werden interne Bauteile beschädigt und die Garantie erlischt.

## 5. PROBLEMLÖSUNGEN

Problem	Mögliche Ursache	Mögliche Lösung
Reduziertes Sprühen ODER kein Sprühen	<ul style="list-style-type: none"> <li>• Frischwasserbehälter ist u. U. leer</li> <li>• System ist nicht feucht genug</li> <li>• Düsenabdeckung der Rolle ist nicht richtig eingerastet</li> <li>• Wasserfluss nicht aktiviert</li> <li>• Gerät kann innen mit Schmutz verstopft sein</li> <li>• Düsenöffnungen verstopft</li> </ul>	<ul style="list-style-type: none"> <li>• Gerät ausschalten und vom Stromnetz trennen. Frischwasserbehälter mit kaltem Wasser neu auffüllen.</li> <li>• Nasswischen durch Drücken des Frischwassersprühschalters am Handgriff aktivieren. Die LED leuchten, sobald Wasser verteilt wird. Das Gerät vorwärts und rückwärts bewegen, um die Mikrofaserrolle zu befeuchten.</li> <li>• Gerät ausschalten und vom Stromnetz trennen. Düsenabdeckung abnehmen und nochmals auf der Düse fest einrasten lassen.</li> <li>• Nasswischen durch Drücken des Frischwassersprühschalters am Handgriff aktivieren. Die LED leuchten, sobald Wasser verteilt wird.</li> <li>• Gerät ausschalten und vom Stromnetz trennen. Gerät einem autorisierten Wartungsdienst übergeben.</li> <li>• Gerät ausschalten. Düsenöffnungen mit Entkalkerflüssigkeit vom Schmutz befreien.</li> </ul>

Problem	Mögliche Ursache	Mögliche Lösung
Verlust der Saugleistung	<ul style="list-style-type: none"> <li>• Schmutzwasserbehälter wurde nicht richtig eingesetzt</li> <li>• Schmutzwasserbehälter ist maximal gefüllt und muss geleert werden</li> <li>• Düsenabdeckung nicht an der richtigen Stelle angebracht</li> <li>• Saugkanal in der Düse ist durch Schmutz verstopft</li> <li>• Luftfilter durch Schmutz verstopft</li> </ul>	<ul style="list-style-type: none"> <li>• Gerät ausschalten und Schmutzwasserbehälter entfernen. Richtig positionieren und in das Gerät drücken, bis er einrastet.</li> <li>• Gerät ausschalten und Schmutzwasserbehälter entfernen. Schmutzwasserbehälter leeren.</li> <li>• Gerät ausschalten und vom Stromnetz trennen. Düsenabdeckung abnehmen und nochmals auf der Düse fest einrasten lassen.</li> <li>• Gerät ausschalten und vom Stromnetz trennen. Düsenabdeckung abnehmen und unter fließendem Wasser reinigen.</li> <li>• Gerät ausschalten und vom Stromnetz trennen. Schmutzwasserbehälter herausnehmen und den 2in1-Filter aus dem Behälterdeckel nehmen. Filter gemäß Anweisung in „Leeren und Reinigen des Schmutzwasserbehälters“ reinigen. Wenn der Filter zu stark verschmutzt ist, diesen durch einen neuen Vileda 2in1-Filter ersetzen.</li> </ul>
Auf dem Boden verbleiben Wasserpfützen	<ul style="list-style-type: none"> <li>• Boden sehr uneben mit tiefer Fliesenfuge</li> <li>• Düsenabdeckung beschädigt (Gummielement erodiert)</li> </ul>	<ul style="list-style-type: none"> <li>• Reinigungsrichtung ändern, Pfützen rückwärts überfahren und Wasser aufsaugen.</li> <li>• Ersetzen Sie die Düsenabdeckung durch eine neue Abdeckung</li> </ul>
Mikrofaserrolle dreht sich nicht (LED blinkt schnell)	<ul style="list-style-type: none"> <li>• Blockierung hat einen Stopp der Mikrofaserrolle verursacht</li> <li>• Düsenabdeckung sitzt nicht richtig.</li> <li>• Mikrofaserrolle sitzt nicht richtig.</li> </ul>	<ul style="list-style-type: none"> <li>• Gerät ausschalten und vom Stromnetz trennen. Düsenabdeckung und Mikrofaserrolle entfernen, um zu gewährleisten, dass das System frei von Haaren, Schmutz oder größeren Partikeln ist.</li> <li>• Gerät ausschalten und vom Stromnetz trennen. Düsenabdeckung abnehmen und wieder anbringen.</li> <li>• Gerät ausschalten und vom Stromnetz trennen. Rolle gemäß Anweisung „Reinigen der Düse“ herausnehmen und wieder einsetzen</li> </ul>

Problem	Mögliche Ursache	Mögliche Lösung
Das Gerät lässt sich nicht einschalten	<ul style="list-style-type: none"> <li>• Stecker sitzt nicht richtig in der Steckdose oder ein Problem mit dem Stromnetz</li> <li>• Netzkabel ist beschädigt</li> </ul>	<ul style="list-style-type: none"> <li>• Überprüfen, ob Spannung in der Steckdose anliegt. Richtigen Anschluss des Geräts an die Netzsteckdose prüfen. An einer anderen Steckdose testen.</li> <li>• Gerät sofort ausschalten und vom Stromnetz trennen. Gerät einem autorisierten Wartungsdienst übergeben.</li> </ul>
Während oder nach der Benutzung tropft es aus der Abluftöffnung	<ul style="list-style-type: none"> <li>• Ausgeschaltetes Gerät fiel auf den Boden.</li> </ul>	<ul style="list-style-type: none"> <li>• Gerät prüfen, ob es nicht beschädigt ist. <ol style="list-style-type: none"> <li>1. Ausschalten und Anweisung für „Leeren und Reinigen des Schmutzwasserbehälters“ befolgen.</li> <li>2. Einschalten und im Abstellfach laufen lassen, damit der Luftstrom die Luftkanäle trocknet.</li> </ol> </li> <li>• Hinweis: Das Gerät bleibt sicher, selbst wenn während oder nach der Benutzung Wasser aus dem Luftauslass tropft.</li> </ul>
Während oder nach der Benutzung tropft es aus der Abluftöffnung	<ul style="list-style-type: none"> <li>• Zu viel Wasser im Schmutzwasserbehälter wegen blockierten Schwimmer.</li> </ul>	<ol style="list-style-type: none"> <li>1. Ausschalten und Anweisung für „Leeren und Reinigen des Schmutzwasserbehälters“ befolgen.</li> <li>2. Einschalten und im Abstellfach laufen lassen, damit der Luftstrom die Luftkanäle trocknet.</li> </ol> <p>Hinweis: Das Gerät bleibt sicher, selbst wenn während oder nach der Benutzung Wasser aus der Luftöffnung tropft.</p>
Im Reinigungsmodus ergießt sich Wasser über den Boden	<ul style="list-style-type: none"> <li>• Schmutzwasserbehälter wurde vor dem Reinigungsmodus nicht geleert.</li> <li>• Zu viel Wasser in die Wasserkammer auf der Rückseite des Easy-Clean-Abstellfachs gefüllt.</li> <li>• Gerät ist während des Reinigungsmodus nicht eingeschaltet.</li> </ul>	<ul style="list-style-type: none"> <li>• Ausschalten und Anweisung für „Leeren und Reinigen des Schmutzwasserbehälters“ befolgen.</li> <li>• Stromversorgung abschalten. Vorgeschriebene Wassermenge (150 ml) während des Reinigungsmodus verwenden.</li> <li>• Gerät während des Reinigungsmodus einschalten, damit das Wasser in den Schmutzwasserbehälter gesaugt wird.</li> </ul>

## 6. VILEDA PRODUKTGARANTIE

### A. GELTUNGSBEREICH

1. Vileda garantiert für einen Zeitraum von zwei Jahren ab Erwerbsdatum, dass das Produkt keine Material- und Verarbeitungsfehler aufweist.
2. Wenn das Produkt aus irgendeinem Grund, für den Vileda verantwortlich ist, innerhalb von zwei Jahren ab Kaufdatum („Garantielaufzeit“) einen Mangel aufweist, wird Vileda oder ein autorisiertes Mitglied des Servicenetzes im Garantiegebiet (d.h. in der Bundesrepublik Deutschland) es reparieren oder austauschen, vorbehaltlich der unten aufgeführten

ten Bedingungen und Einschränkungen. Vileda kann defekte Produkte oder Teile durch neue oder aufgearbeitete Produkte oder Teile ersetzen. Alle ausgetauschten Produkte und Teile gehen in das Eigentum von Vileda über.

3. Diese Garantie erstreckt sich nicht auf:

- a) regelmäßige Wartung oder die Reparatur oder den Austausch von Verschleißteilen;
- b) Verbrauchsmaterialien (d. h. Komponenten, die einen regelmäßigen Austausch während der Produktlebenszeit erfordern, wie Pads und Gummilippen);
- c) Schäden oder Defekte, die durch eine Nutzung, einen Betrieb oder eine Behandlung des Produkts entstehen, die nicht dem persönlichen oder häuslichen Gebrauch entsprechen;
- d) Schäden oder Beeinträchtigungen in Zustand oder Leistung des Produkts, die entstehen infolge

I. von Missbrauch, einschließlich:

- einer Behandlung, die zu materiellen, kosmetischen oder Oberflächenschäden oder -beeinträchtigungen am Produkt führt;
- einer Installation oder Benutzung des Produkts, die zweckentfremdet ist oder nicht den Installations- und Gebrauchsanweisungen von Vileda entspricht;
- einer unterlassenen Produktwartung gemäß den Wartungsanweisungen von Vileda;

- einer Installation oder Benutzung des Produkts, die zu den technischen oder sicherheitsrelevanten Gesetzen oder Normen des Landes in Widerspruch steht, in dem das Gerät installiert oder benutzt wird;

II. der Benutzung des Produkts mit Zubehör, Peripheriegeräten und anderen Produkten, die nicht dem von Vileda vorgeschriebenen Typ, Zustand und Standard entsprechen;

III. der Reparatur durch andere Personen als Vileda oder den autorisierten Mitgliedern des Servicenetzes;

IV. von Unfällen, Bränden, Flüssigkeiten, Chemikalien, sonstigen Substanzen, Überschwemmungen, Vibrationen, übermäßiger Hitze, unzureichender Belüftung, Spannungsschwankungen, zu hoher oder nicht korrekter Versorgungsspannung, Strahlung, elektrostatischer Entladung (einschließlich Blitzschlag) und sonstigen externen Kräften und Einflüssen; oder V. aller Ereignisse oder Umstände, die außerhalb angemessener Einflussmöglichkeiten von Vileda liegen.

## B. BEDINGUNGEN

1. Garantieleistungen erfolgen nur gegen Vorlage der Originalrechnung oder des Kaufbelegs (unter Angabe des Kaufdatums, der Modellbezeichnung und des Händlernamens), zusammen mit dem defekten Produkt innerhalb der Garantielaufzeit. Vileda kann kostenlose Garantieleistungen ablehnen, wenn diese Dokumente nicht vorgelegt werden oder unvollständig oder nicht lesbar sind. Die Garantie kommt nicht zum Tragen, wenn die Modellbezeichnung oder Seriennummer auf dem Produkt geändert, gelöscht, entfernt oder unleserlich gemacht wurde. 2. Es sei denn, Vileda ist zur Erstattung gesetzlich verpflichtet, deckt diese Garantie weder Kosten noch Risiken ab, die durch den Transport des Produkts zu und von Vileda entstehen. 3. Wenn Vileda oder ein autorisiertes Mitglied des Servicenetzes am Produkt einen Diagnosetest durchführt und dieser Test zeigt, dass das Produkt ordnungsgemäß funktioniert und kein Hardwarefehler vorliegt, haben Sie keinen Anspruch auf eine Reparatur im Rahmen dieser Garantie. In diesem Fall sind Sie zur Bezahlung der Reparatur zur Behebung des Defekts verpflichtet und müssen die Kosten des Diagnosetests übernehmen.

## C. GARANTIEAUSSCHLÜSSE UND EINSCHRÄNKUNGEN

1. Mit Ausnahme der oben erwähnten Punkte übernimmt Vileda keine weitergehende Garantie (weder ausdrücklich, stillschweigend, gesetzlich oder anderweitig) für die Qualität, Leistung, Genauigkeit, Zuverlässigkeit, Eignung zu einem bestimmten Zweck oder sonstige Eigenschaften des Produkts.
2. Weitergehende als denen sich aus diesen Garantiebedingungen ergebenden Ansprüche bestehen gegenüber Vileda nicht, insbesondere sind Schadenersatzansprüche ausgeschlossen.
3. Falls diese Haftungsausschlüsse geltendem Recht ganz oder teilweise widersprechen, begrenzt Vileda die Garantieleistung bzw. die Haftung soweit dies nach geltenden Vorschriften zulässig ist. Beispielsweise untersagen einige Ländergesetze den Ausschluss oder die Einschränkung der Schadenersatzhaftung wegen Fahrlässigkeit, grober Fahrlässigkeit, vorsätzlichem Fehlverhalten, Betrug und ähnlichen Handlungen. Jede Haftung, die nicht vollständig ausgeschlossen werden kann, wird auf die Dauer dieser Garantie begrenzt, sofern das geltende Recht dies zulässt. Die Haftung im Rahmen dieser Garantie ist der Höhe nach auf den Kaufpreis des Produkts beschränkt. Sieht das geltende Recht nur höhere Haftungsgrenzen vor, gilt diese höhere Haftungsbeschränkung.

## D. VORBEHALT DES GESETZLICHEN VERBRAUCHERRECHTS

Verbrauchern können nach den nationalen Gesetzen betreffend den Verkauf von Konsumgütern gesetzliche Rechte zustehen. Diese Garantie beschränkt weder Ihre möglichen gesetzlichen Rechtsansprüche noch Ihre vertraglichen Rechte gegenüber Ihrem Verkäufer. Diese Rechte können Sie nach eigenem Ermessen gegenüber Ihrem Verkäufer geltend machen.

## E. IHR GARANTIEGEBER

Diese Garantie wird gegeben und erfüllt von © Vileda GmbH, Im Technologiepark 19, 69469 Weinheim, Deutschland, www.vileda.de. FHP Export GmbH, 69448 Weinheim, Distributeur: © Joh. Alex. Niernsee KG, 1051 Wien © Promena AG, 4133 Pratteln 1

## 7. TECHNISCHE DATEN

<b>Netzanschluss</b>	
Spannung	<b>220 - 240 V</b> <b>50-60 Hz</b>
Schutzart	<b>IPX 4</b>
Schutzklasse	<b>I</b>
<b>Leistungsdaten</b>	
installierte Leistung	400 W
Rollenumdrehungen pro Minute	2800 min <sup>-1</sup>
<b>Füllmenge</b>	
Frischwasserbehälter	640 ml
Schmutzwasserbehälter	400 ml
<b>Abmessungen</b>	
Kabellänge	7,0 m
Gewicht (ohne Wasser)	4,7 kg
Länge	26 cm
Breite	27 cm
Höhe	124 cm

## 8. UMWELTSCHUTZ UND ENTSORGUNG

Der Vileda JetClean erfüllt die EU-Richtlinie 2012/19/EU, welche die Verwertung von Elektro- und Elektronikaltgeräten beinhaltet.

Die Verpackungsmaterialien sind wiederverwertbar und mit dem Recycle-Symbol versehen. Folgen Sie den örtlichen Bestimmungen zur Entsorgung. Halten Sie das Verpackungsmaterial (Plastikbeutel, Kunststoffteile, etc.) fern von Kindern, da dieses für Kinder gefährlich sein kann.

Bitte entsorgen Sie dieses Gerät am Ende seiner Nutzungsdauer nicht über den normalen Hausmüll. Um zu verhindern, dass Umweltschäden entsehen, oder die menschliche Gesundheit durch falsche Müllentsorgung geschädigt wird, recyceln Sie es verantwortungsvoll und werben Sie so für nachhaltiges Wiederverwenden von Rohstoffen.

Das Symbol  am Gerät weist darauf hin, dass dieses Gerät wertvolle recyclingfähige Materialien enthält, die einer Wiederverwertung zugeführt werden sollen.

Für mehr Informationen zur Entsorgung des Produkts, kontaktieren Sie bitte Ihre örtliche Behörde, den Entsorgungsdienst oder das Geschäft, in welchem Sie das Produkt erworben haben. Dieses Produkt fällt unter die Produktkategorie 4 (Großgeräte; mindestens eine äußere Abmessungen über 50cm) und besitzt keine verbaute Batterie.



## GRAZIE PER AVER ACQUISTATO IL NOSTRO NUOVO VILEDA JetClean!

Il presente manuale rappresenta una guida indispensabile per l'uso corretto e sicuro di Vileda JetClean. Leggere tutte le istruzioni prima di utilizzare il prodotto per la prima volta, in quanto contengono le informazioni necessarie per garantire che il prodotto venga utilizzato nel rispetto delle norme di sicurezza e di protezione ambientale durante il suo intero periodo di utilizzo. Conservare le istruzioni per consultazioni future. Le istruzioni sono disponibili anche all'indirizzo: [www.vileda.it](http://www.vileda.it). Questo apparecchio è destinato esclusivamente ad uso domestico privato interno.

### Contenuti

<b>1. AVVERTENZE GENERALI</b>	28
<b>2. COMPONENTI DI PRODOTTO</b>	31
<b>3. MONTAGGIO &amp; FUNZIONAMENTO</b>	31
<b>4. PULIZIA &amp; MANUTENZIONE</b>	32
<b>5. RISOLUZIONE DEI PROBLEMI</b>	34
<b>6. GARANZIA SUL PRODOTTO VILEDA</b>	36
<b>7. SPECIFICHE TECNICHE</b>	38
<b>8. DISPOSIZIONI IN MATERIA AMBIENTALE, SMALTIMENTO &amp; RICICLAGGIO DEL PRODOTTO</b>	38

### SIMBOLI PRESENTI NELLE ISTRUZIONI PER L'USO



**Pericolo** - Pericolo immediato che può causare lesioni gravi o morte.

## 1. AVVERTENZE GENERALI

### LEGGERE TUTTE LE ISTRUZIONI PRIMA DI UTILIZZARE JETCLEAN.

Quando si utilizza un apparecchio elettrico è necessario osservare alcune precauzioni di base, tra cui le seguenti:  
**L'INOSSERVANZA DELLE SEGUENTI ISTRUZIONI PUÒ CAUSARE PERICOLI PER LA SALUTE E LA SICUREZZA COME INCENDI, SCOSSE ELETTRICHE E LESIONI GRAVI.**



## ATTENZIONE

Per ridurre il rischio di incendi, scosse elettriche o lesioni: Collegare solo a una presa messa a terra correttamente. Non apportare modifiche alla spina a 3 poli con messa a terra. Scollegare la spina dalla presa elettrica quando non in uso e prima della pulizia, della manutenzione o della riparazione dell'apparecchio. Questo apparecchio può essere utilizzato da con scarsa esperienza e conoscenza, a condizione che siano persone supervisionati o istruiti sull'uso in sicurezza dell'apparecchio e che ne comprendano i pericoli. La pulizia e la manutenzione dell'apparecchio non devono essere eseguite da bambini. Tenere sotto controllo i bambini per assicurarsi che non giochino con l'apparecchio. Se il cavo di alimentazione è danneggiato, deve essere sostituito dal produttore, dal servizio di assistenza o da personale qualificato per evitare eventuali rischi. Tenere i capelli, gli indumenti, le dita e tutte le parti del corpo lontano dalle aperture e dalle parti mobili dell'apparecchio e dei suoi accessori. Utilizzare solo il tipo e la quantità di liquidi specificati nella sezione Funzionamento di questo manuale. Non lasciare l'apparecchio collegato alla rete elettrica. Non apportare modifiche alla spina con messa a terra. Il rullo potrebbe azionarsi improvvisamente. Non rimuovere la copertura dell'erogatore mentre l'apparecchio è in funzione. Non azionare l'apparecchio senza che tutti gli elementi (serbatoio dell'acqua sporca con filtro 2 in 1, rullo e copertura dell'erogatore) siano montati correttamente. Scollegare la spina prima della pulizia o della manutenzione. Non esporre alla pioggia. Conservare all'interno. Non permetterne l'uso come giocattolo. Utilizzare solo come descritto nel manuale d'uso. Utilizzare solamente gli accessori consigliati dal produttore. Non utilizzare con cavo o spina danneggiati. Non immergere in acqua o altri liquidi. Qualora l'apparecchio non funzioni come dovrebbe, sia caduto o danneggiato, sia rimasto all'aperto o finito in acqua, non tentare di azionarlo. Far riparare l'apparecchio presso un centro di assistenza autorizzato. I liquidi

utilizzati non devono entrare in contatto con apparecchiature contenenti componenti elettrici. Non tirare o trasportare con il cavo, non usare il cavo come maniglia, non chiudere le porte con il cavo o tirare il cavo intorno a spigoli o angoli taglienti. Non far passare l'apparecchio sopra il cavo. Tenere il cavo G lontano da superfici riscaldate. Non staccare la spina tirando il cavo. Per staccare la spina, afferrare la spina, non il cavo. Non maneggiare la spina o l'apparecchio con le mani bagnate. Non introdurre alcun oggetto nelle aperture. La spina deve essere rimossa dalla presa di corrente prima della pulizia o della manutenzione dell'apparecchio. Non utilizzare con le aperture bloccate; mantenere le aperture libere da polvere, lanugine, capelli e tutto ciò che può ridurre il flusso d'aria. Spegnerne tutti i comandi prima di collegare o scollegare l'apparecchio. Prestare particolare attenzione durante la pulizia delle scale. Non utilizzare l'apparecchio per aspirare materiali infiammabili o combustibili (liquido per accendini, benzina, cherosene ecc.) o in aree in cui questi possono essere presenti. Non utilizzare l'apparecchio per aspirare materiali tossici (candeggina, ammoniacca, sbiancante al cloro, detergente ecc.). Non utilizzare l'apparecchio in spazi chiusi pieni di vapori emessi da vernici a base di olio, diluenti, sostanze antitarre, polveri infiammabili o altri vapori esplosivi o tossici. Utilizzare solo in ambienti interni. È necessario prestare particolare attenzione quando viene utilizzato vicino a bambini. Non utilizzare per scopi diversi da quelli descritti in questo manuale d'uso. Utilizzare solo gli accessori consigliati dal produttore. Non aspirare oggetti duri o appuntiti come vetro, chiodi, viti, monete ecc. Utilizzare l'apparecchio su superfici piane. Per ridurre il rischio di lesioni dovute a parti in movimento, montare correttamente la copertura dell'erogatore del rullo prima dell'uso. Non immergere in liquidi. Utilizzare solo su superfici inumidite dal processo di pulizia. Per evitare danni ai componenti interni, utilizzare esclusivamente acqua fredda, eventualmente con un detergente per pavimenti non schiumogeno nel dosaggio

previsto. Non raccogliere niente che stia bruciando o fumando, come sigarette, fiammiferi o cenere calda. Verificare la presenza e il corretto funzionamento del galleggiante prima di qualsiasi utilizzo. Non sollevare l'erogatore dal pavimento durante l'uso. Non utilizzare in combinazione con liquidi caldi. La temperatura massima non deve superare i 40 °C. Non riempire eccessivamente l'apparecchio. Non versare acqua sull'erogatore per pulire il rullo o la copertura dell'erogatore, seguire le istruzioni di pulizia dell'erogatore.

## 2. COMPONENTI DI PRODOTTO

vedere pagina 3 del presente manuale d'uso.

1. Maniglia	8. Copertura dell'erogatore
2. Power ON / OFF	9. LED di indicazione dello spruzzo
3. Serbatoio dell'acqua pulita	10. Bottone getto d'acqua pulita
4. Corpo del prodotto	11. Gancio per rilascio rapido del cavo
5. Serbatoio dell'acqua sporca	12. Spina
6. Filtro 2 in 1	13. Vassoio di stoccaggio easy clean
7. Rullo in microfibra	14. Vaschetta per l'acqua

## 3. MONTAGGIO & FUNZIONAMENTO

vedere pagina 2 del presente manuale d'uso.

- 1 2 Rimuovere gli elementi di protezione, compreso il cartoncino sul fondo dell'erogatore. Inserire la maniglia nel corpo dell'unità principale finché non si sente un clic. Collocare l'apparecchio sul rispettivo erogatore nella posizione di parcheggio verticale..
- 3 Riempire la vaschetta con acqua di rubinetto, eventualmente con una goccia di detergente per pavimenti non schiumogeno. Importante: Riempire con acqua fredda o acqua tiepida di rubinetto (max. 40° C). Non aggiungere in nessun caso acqua calda o bollente.
- 4 Aprire il tappo del serbatoio dell'acqua pulita e riempirlo con acqua.
- ⚠ Non riempire eccessivamente il serbatoio, attenzione all'indicatore di livello MAX!
- 5 Sfilare il cavo di alimentazione dai ganci e inserirlo nella presa di alimentazione principale. Per facilitare la pulizia, il cavo può essere posizionato nel portacavo. Per accendere l'apparecchio, premere il pulsante di accensione sopra il serbatoio dell'acqua pulita.
- 6 Riallineare il corpo dell'apparecchio appoggiando delicatamente il piede sull'erogatore e inclinando la maniglia all'indietro.
- 7 Per attivare il lavaggio a umido, premere il bottone del getto d'acqua pulita sull'impugnatura. Le luci a LED si accendono non appena l'acqua viene distribuita. Premere una seconda volta per interrompere la distribuzione dell'acqua.
- 8 Pulire e aspirare con un movimento avanti-indietro sulla stessa area per rimuovere l'acqua in eccesso dal pavimento.
  - Movimento in avanti: la bocca di aspirazione nella parte anteriore raccoglie la polvere e ogni tipo di particelle; il rullo rotante in microfibra pulisce il pavimento con acqua pulita.
  - Movimento all'indietro: il rullo rotante in microfibra spazzola il pavimento una seconda volta e la bocca di aspirazione aspira l'acqua sporca in eccesso dal pavimento, lasciandolo pulito e asciutto.

- 9 Al termine della pulizia, spegnere l'alimentazione e scollegare la spina dalla presa di corrente elettrica prima di svuotare il serbatoio dell'acqua sporca.
- ⚠ Non rimuovere la spina tirando il cavo.
- 10 Estrarre il serbatoio dell'acqua sporca dall'unità principale.
- 11 Aprire il serbatoio dell'acqua sporca premendo i pulsanti di apertura rossi sulla parte anteriore e posteriore del serbatoio dell'acqua sporca e, con la mano libera, rimuovere con cautela il coperchio superiore del serbatoio.
- 12 Svuotare il contenuto del serbatoio dell'acqua sporca, risciacquare con acqua pulita fino a quando non è pulito, quindi riportarlo ad asciugare.
- 13 Per ulteriori interventi di manutenzione o per la risoluzione di eventuali guasti si prega di leggere il presente manuale d'uso.

#### **Cavo**

vedere pagina 5 del presente manuale d'uso.

- 1 Avvolgere il cavo attorno al gancio a rilascio rapido e al gancio inferiore.
- 2 Per srotolare facilmente il cavo, è sufficiente ruotare verso il basso il gancio a rilascio rapido in modo da rimuovere il cavo dal gancio.

#### **Maniglia rimovibile**

vedere pagina 5 del presente manuale d'uso.

- 1 Svitare la vite superiore posizionata al centro della parte posteriore del prodotto senza farla cadere.
- 2 Per rimuovere la maniglia dal corpo, inserire delicatamente il cacciavite nel foro in cui si trovava la vite e sollevare la maniglia per staccarla dal corpo. Una volta rimossa la maniglia, è possibile avvitare nuovamente la vite nel foro in modo da non perderla.

#### **Riempimento del serbatoio dell'acqua pulita**

- a. Il serbatoio dell'acqua pulita si trova sulla parte anteriore dell'apparecchio.
- b. Aprire il tappo blu del serbatoio dell'acqua pulita.
- c. Riempire con acqua fredda o tiepida di rubinetto (max. 40° C) con l'aiuto della vaschetta dell'acqua fino al livello MAX.
- d. Opzionale: aggiungere una goccia di detergente per pavimenti non schiumogeno nella vaschetta dell'acqua. OSSERVARE LE ISTRUZIONI PER L'USO DEL DETERSIVO PER IL GIUSTO DOSAGGIO; IMPORTANTE: NON SOVRADOSARE IL DETERSIVO, POTREBBE DANNEGGIARE IL PAVIMENTO E L'APPARECCHIO
- ⚠ Non riempire eccessivamente il serbatoio, attenzione all'indicatore di livello MAX!
- e. Chiudere il tappo blu.
- ⚠ Non riempire con acqua calda o bollente!

## 4. PULIZIA & MANUTENZIONE

#### **Pulizia dell'erogatore.**

vedere pagina 4 del presente manuale d'uso.

- ⚠ La spina deve essere rimossa dalla presa di corrente prima della pulizia o della manutenzione dell'apparecchio. Non rimuovere la spina tirando il cavo.
- 1 Premere il pulsante della copertura dell'erogatore e ruotarla verso l'esterno per rimuoverla.
- 2 Estrarre il rullo in microfibra afferrando la linguetta del rullo e tirando verso l'alto.
- 3 Eliminare i frammenti e lo sporco più grossolano dalla bocca e dal canale di aspirazione.
- 4 Lavare a mano la copertura dell'erogatore e il rullo in microfibra. Per una pulizia più facile del rullo in microfibra, vedere le istruzioni "Vassoio di stoccaggio easy clean". L'utilizzo della macchina con un rullo in microfibra bagnato aiuterà il rullo ad asciugarsi più velocemente. La pulizia a umido e i LED nell'erogatore dovrebbero essere disattivati.
- 5 Lasciare asciugare separatamente il rullo in microfibra e la copertura dell'erogatore prima del rimontaggio.
- 6 Riposizionare il rullo in microfibra nell'unità principale inserendone l'estremità sul lato sinistro del piede, quindi spingere la linguetta del rullo in posizione.

- 7** **B** Riposizionare la copertura dell'erogatore allineandola con i bordi dell'erogatore. Quindi, spingere nuovamente in posizione la copertura dell'erogatore finché non si sente un clic. Controllare lateralmente per garantire il corretto montaggio della copertura dell'erogatore.

#### **Svuotare e pulire il serbatoio dell'acqua sporca**

Vedere pagina 4-5 del presente manuale d'uso.

- 9** Per scaricare il serbatoio dell'acqua sporca dall'unità principale, tirare l'impugnatura rossa del serbatoio dell'acqua sporca e rimuoverlo dall'unità.
- 10** Aprire il serbatoio dell'acqua sporca premendo i pulsanti di apertura rossi sulla parte anteriore e posteriore del serbatoio dell'acqua sporca e, con la mano libera, rimuovere con cautela il tappo del serbatoio dell'acqua sporca.
- 11** Svuotare l'acqua sporca e le particelle di sporco. Pulire l'interno del serbatoio dell'acqua sporca.
- 12** Rimuovere il filtro 2 in 1 dalla parte superiore del serbatoio dell'acqua sporca tirandolo verso l'alto.
- 13** Aprire il filtro a maglia e sciacquare con acqua calda per eliminare i frammenti e lo sporco più grossolano.
- 14** Lavare a mano il tappo del serbatoio dell'acqua sporca (senza filtro), rimuovendo le particelle intrappolate e lo sporco più grossolano. In particolare, pulire il galleggiante da tutti i lati e verificarne la libertà di movimento. Se l'area interna del serbatoio dell'acqua sporca dovesse presentare impurità, pulirla con un panno o una spugna.
- 15** Lasciare asciugare tutte le parti prima del rimontaggio.
- 16** Una volta che le parti sono asciutte, rimontare e reinserire il filtro 2 in 1 nella parte superiore del serbatoio dell'acqua sporca.
- 17** Riposizionare il serbatoio dell'acqua sporca, riassembleato, sull'unità principale, inserendolo prima in basso, poi inclinandolo e premendo con due mani sulla parte superiore del serbatoio fino a quando non si sente un clic.

Nota: Sostituire il filtro 2in1 ogni 4 mesi o qualora sia troppo sporco

#### **Vassoio di stoccaggio easy clean**

vedere pagina 6 del presente manuale d'uso.

Per evitare danni ai pavimenti più delicati, conservare sempre l'apparecchio nel vassoio di stoccaggio. Dal momento che l'apparecchio funziona con l'acqua, quando non è in uso potrebbe trattenerne acqua e umidità che possono danneggiare i pavimenti più delicati. Il vassoio di stoccaggio può essere utilizzato anche per una rapida pulizia del rullo in microfibra prima o dopo l'uso. Per una pulizia completa dell'apparecchio, vedere 'Pulizia dell'erogatore' e 'Svuotare e pulire il serbatoio dell'acqua sporca'.

- 1** Collocare l'unità sul vassoio di stoccaggio easy clean.
- 2** Prima di avviare la modalità di pulizia, assicurarsi che il serbatoio dell'acqua sporca sia vuoto. In caso contrario, prima di avviare la modalità di pulizia, svuotare il serbatoio dell'acqua sporca seguendo le istruzioni per 'Svuotare e pulire il serbatoio dell'acqua sporca'.
- 3** Riempire la vaschetta dell'acqua con 150 ml di acqua (fino alla tacca), eventualmente aggiungere una goccia di detergente per pavimenti non schiumogeno.
- 4** Sfilare il cavo di alimentazione dai ganci, inserirlo nella presa di alimentazione principale e premere il pulsante di accensione.
- 5** Versare 150 ml di acqua nella camera dell'acqua sul retro del vassoio di stoccaggio mentre l'apparecchio è acceso! Lasciare che la modalità di pulizia rimanga in funzione per 60 secondi affinché tutta l'acqua fluisca e venga assorbita. Ripetere se necessario.
- 6** Non appena l'acqua è stata assorbita, premere il pulsante di spegnimento. Scollegare l'unità dalla presa di corrente principale.
- ⚠** Non rimuovere la spina tirando il cavo.
- 7** Svuotare e pulire il serbatoio dell'acqua sporca, seguendo le istruzioni per 'Svuotare e pulire il serbatoio dell'acqua sporca'.
- 8** **9** Aprire la copertura dell'erogatore e lasciarla aperta affinché si asciughi. Di tanto in tanto, pulire il vassoio di stoccaggio sotto l'acqua del rubinetto e lasciarlo asciugare completamente prima di riutilizzarlo.

**Nota:** Versare l'acqua nel vassoio di stoccaggio easy clean solo quando l'apparecchio è acceso! Se l'apparecchio non è in funzione, l'acqua fuoriesce sul pavimento. Se nel vassoio di stoccaggio easy clean viene versata una quantità eccessiva di acqua, potrebbe fuoriuscire sul pavimento. Non lasciare l'apparecchio incustodito durante il processo di pulizia.

**Stoccaggio:** Conservare l'apparecchio in un luogo protetto e asciutto. Dal momento che il prodotto utilizza acqua, non deve essere conservato in luoghi con pericolo di congelamento. Il congelamento danneggia i componenti interni e annulla la garanzia.

## 5. RISOLUZIONE DEI PROBLEMI

Descrizione del problema	Possibile causa	Soluzione possibile
Spruzzo ridotto OPPURE assenza di getto	<ul style="list-style-type: none"> <li>• Il serbatoio dell'acqua pulita potrebbe essere vuoto.</li> <li>• Il sistema non è abbastanza bagnato.</li> <li>• La copertura dell'erogatore del rullo non è bloccata in posizione.</li> <li>• Il flusso d'acqua non è attivato.</li> <li>• Il sistema interno potrebbe essere intasato dallo sporco.</li> <li>• Le uscite dell'erogatore sono intasate.</li> </ul>	<ul style="list-style-type: none"> <li>• Spegner e scollegare l'unità. Riempire il serbatoio dell'acqua pulita con acqua fredda.</li> <li>• Attivare il lavaggio a umido premendo l'interruttore del getto d'acqua pulita sull'impugnatura. Le luci a LED si accendono non appena l'acqua viene distribuita. Spostare l'apparecchio avanti e indietro per bagnare il rullo in microfibra.</li> <li>• Spegner e scollegare l'unità. Rimuovere e riposizionare la copertura dell'erogatore per agganciarla saldamente.</li> <li>• Attivare il lavaggio a umido premendo l'interruttore del getto d'acqua pulita sull'impugnatura. Le luci a LED si accendono non appena l'acqua viene distribuita. Spostare l'apparecchio avanti e indietro per bagnare il rullo in microfibra.</li> <li>• Spegner e scollegare l'unità. Inviare l'unità al servizio di manutenzione autorizzato.</li> <li>• Spegner l'unità. Eliminare lo sporco dai fori dell'erogatore con un liquido di decalcificazione.</li> </ul>

Descrizione del problema	Possibile causa	Soluzione possibile
<p>Perdita di potenza di aspirazione</p>	<ul style="list-style-type: none"> <li>• Il serbatoio dell'acqua sporca potrebbe non essere inserito correttamente.</li> <li>• Il serbatoio dell'acqua sporca ha raccolto la quantità massima di acqua sporca e deve essere svuotato.</li> <li>• La copertura dell'erogatore non è fissata correttamente.</li> <li>• Il canale dell'aspirazione dell'erogatore è ostruito da frammenti.</li> <li>• Filtro dell'aria intasato da particelle di sporco</li> </ul>	<ul style="list-style-type: none"> <li>• Spegnerne l'alimentazione e rimuovere il serbatoio dell'acqua sporca. Riposizionarlo correttamente e premerlo nell'apparecchio finché non scatta in posizione.</li> <li>• Spegnerne l'alimentazione e rimuovere il serbatoio dell'acqua sporca. Svuotare il serbatoio dell'acqua sporca</li> <li>• Spegnerne e scollegare l'apparecchio. Rimuovere e riposizionare la copertura dell'erogatore per agganciarla saldamente.</li> <li>• Spegnerne e scollegare l'apparecchio. Rimuovere e risciacquare la copertura dell'erogatore sotto l'acqua del rubinetto.</li> <li>• Spegnerne e scollegare l'apparecchio. Rimuovere il serbatoio dell'acqua sporca ed estrarre il filtro 2 in 1 dal tappo del serbatoio. Pulire il filtro seguendo le istruzioni per 'Svuotare e pulire il serbatoio dell'acqua sporca'. Se il filtro è troppo sporco, sostituirlo con un nuovo filtro Vileda 2 in 1.</li> </ul>
<p>Residui d'acqua sul pavimento.</p>	<ul style="list-style-type: none"> <li>• Pavimento molto irregolare con fughe di piastrelle profonde.</li> <li>• Copertura dell'erogatore danneggiata (componente in gomma eroso).</li> </ul>	<ul style="list-style-type: none"> <li>• Cambiare la direzione di pulizia, passare sopra i residui d'acqua in direzione opposta senza getti</li> <li>• Sostituire la copertura dell'erogatore con una nuova copertura.</li> </ul>
<p>Il rullo in microfibra non gira (la luce LED nell'erogatore lampeggia velocemente)</p>	<ul style="list-style-type: none"> <li>• Il blocco ha causato l'arresto del rullo in microfibra.</li> <li>• La copertura dell'erogatore non è posizionata correttamente.</li> <li>• Il rullo in microfibra non è posizionato correttamente.</li> </ul>	<ul style="list-style-type: none"> <li>• Spegnerne e scollegare l'unità. Rimuovere la copertura dell'erogatore e il rullo in microfibra per garantire che il sistema sia privo di peli, sporczia o particelle di dimensioni maggiori.</li> <li>• Spegnerne e scollegare l'unità. Staccare la copertura dell'erogatore e riposizionarla.</li> <li>• Spegnerne e scollegare l'unità. Rimuovere e riposizionare il rullo seguendo le istruzioni per la 'Pulizia dell'</li> </ul>

Descrizione del problema	Possibile causa	Soluzione possibile
Il dispositivo non si accende	<ul style="list-style-type: none"> <li>• Prodotto non correttamente collegato alla presa di corrente o problemi di alimentazione.</li> <li>• Il cavo è danneggiato.</li> </ul>	<ul style="list-style-type: none"> <li>• Verificare la presenza di tensione nella presa di corrente principale. Assicurarsi che l'apparecchio sia collegato correttamente alla presa di corrente.</li> <li>• Provare con una presa di corrente diversa.</li> <li>• Spegner e scollegare immediatamente l'unità. Inviare l'unità al servizio di manutenzione autorizzato.</li> </ul>
Durante o dopo l'uso, lo scarico d'aria del dispositivo perde acqua	<ul style="list-style-type: none"> <li>• Il prodotto è caduto a terra mentre era spento.</li> <li>• Troppa acqua nel serbatoio dell'acqua sporca a causa dell'inceppamento del galleggiante.</li> </ul>	<ul style="list-style-type: none"> <li>• Controllare che il prodotto non sia stato danneggiato. 1. Spegner l'alimentazione seguendo le istruzioni per 'Svuotare e pulire il serbatoio dell'acqua sporca'. 2. Accendere l'alimentazione e azionare il dispositivo nel vassoio di stoccaggio, consentendo al flusso d'aria di asciugare i canali d'aria. Nota: Il prodotto è sicuro anche se, prima o dopo l'uso, fuoriesce acqua dallo scarico dell'aria.</li> <li>• 1. Spegner l'alimentazione seguendo le istruzioni per 'Svuotare e pulire il serbatoio dell'acqua sporca'. 2. Accendere l'alimentazione e azionare il dispositivo nel vassoio di stoccaggio, consentendo al flusso d'aria di asciugare i canali d'aria. Nota: Il prodotto è sicuro anche se, prima o dopo l'uso, fuoriesce acqua dallo scarico dell'aria.</li> </ul>
Perdite d'acqua sul pavimento in modalità di pulizia	<ul style="list-style-type: none"> <li>• Il serbatoio dell'acqua sporca non è stato svuotato prima dell'avvio della modalità di pulizia.</li> <li>• Eccessiva quantità d'acqua nello scompartimento sul retro del vassoio di stoccaggio easy clean.</li> <li>• Il prodotto non è acceso durante la modalità di pulizia.</li> </ul>	<ul style="list-style-type: none"> <li>• Spegner l'alimentazione seguendo le istruzioni per 'Svuotare e pulire il serbatoio dell'acqua sporca'.</li> <li>• Spegner l'alimentazione. In modalità pulizia, utilizzare la quantità d'acqua prevista (150 ml).</li> <li>• Accendere l'unità in modalità pulizia per assicurarsi che l'acqua venga aspirata nel serbatoio dell'acqua sporca.</li> </ul>

## 6. GARANZIA SUL PRODOTTO VILEDA

### A. AMBITO DI APPLICAZIONE

1. Con la presente Garanzia, Freudenberg Household Products garantisce per un periodo di due anni decorrenti dalla data originaria di acquisto del prodotto che il prodotto medesimo è esente da difetti dovuti ai materiali utilizzati o da difetti originari del processo di fabbricazione. Le condizioni di garanzia offerte da FHP qui di seguito riportate sono disponibili anche sul sito [www.vileda.it](http://www.vileda.it).



2. Se entro il periodo di garanzia sarà riscontrata la presenza di difetti nei materiali oppure di difetti originari del processo di fabbricazione, FHP o un membro della rete di assistenza da essa autorizzato, senza alcun costo supplementare, effettuerà, a propria discrezione, la riparazione o la sostituzione del prodotto, oppure la riparazione o la sostituzione dei componenti difettosi alle condizioni qui di seguito riportate. FHP potrà sostituire i prodotti difettosi o i componenti difettosi con prodotti o parti nuove o ricondizionate. Tutti i prodotti e le parti sostituite diventeranno di proprietà di FHP
3. Sono escluse dalla presente garanzia:
  - a) la manutenzione periodica, la riparazione o la sostituzione di parti danneggiate per cause riconducibili alla normale usura.
  - b) materiali soggetti a usura (componenti per i quali si prevedere la sostituzione periodica durante il ciclo di vita di un prodotto come le batterie o i filtri).
  - c) danni o difetti causati da uso, attività o trattamenti del prodotto eccedenti l'uso personale e domestico del prodotto medesimo.
  - d) la riparazione di danni o mutamenti del prodotto che siano risultato di:
    - I. cattivo uso, quali:
      - trattamenti e utilizzi che siano tali da comportare mutamenti tecnici o estetici al prodotto, oppure danneggiamenti o modifiche anche delle superfici del prodotto medesimo;
      - installazione o utilizzo del prodotto per scopi diversi da quelli previsti ed indicati nel manuale di istruzioni, oppure installazione o utilizzo in difformità rispetto a quanto previsto dalle istruzioni di installazione o di utilizzo fornite da FHP;
      - mancata manutenzione del prodotto oppure manutenzione eseguita in difformità rispetto a quanto stabilito nelle istruzioni fornite da FHP in merito alla corretta manutenzione;
      - installazione e/o utilizzo del prodotto in violazione delle leggi e/o delle regole tecniche e/o degli standard di sicurezza vigenti nel paese in cui il prodotto viene installato o utilizzato;”
    - II. utilizzo del prodotto con accessori, periferiche o altri prodotti diversi da quelli prescritti da FHP, utilizzo del prodotto in condizioni diverse da quelle prescritte da FHP medesima;
    - III. riparazioni o tentativi di riparazione effettuati da personale non appartenente all'organizzazione di FHP o non facente parte della Rete di servizio autorizzata da FHP stessa;
    - IV. Incidenti, liquidi, sostanze chimiche, altre sostanze, allagamenti, vibrazioni, calore eccessivo, ventilazioni inadeguata, sbalzi di tensione, alimentazione o tensione in ingresso non corretta o in eccesso, radiazioni, scariche elettrostatiche compresa l'illuminazione, altre forze esterne ed urti.

## B. CONDIZIONI

1. Gli interventi in garanzia verranno forniti solo se una prova d'acquisto (indicante la data di acquisto, il nome del prodotto ed il nome del rivenditore) sarà presentata a FHP unitamente al prodotto difettoso, entro il periodo di garanzia. FHP si riserva di rifiutare la fornitura del servizio in garanzia se la documentazione sopra indicata non sarà presentata o se sarà presentata in forma incompleta o illeggibile. La presente garanzia non si applica se il nome del modello o il numero di serie indicati sul prodotto siano stati alterati, cancellati, rimossi o comunque resi illeggibili.
2. Vi informiamo che il costo della verifica di funzionalità del prodotto sarà a voi addebitato qualora, in seguito a tale verifica, si riscontri che per qualsiasi motivo il prodotto in questione non rientra tra i casi che danno diritto alla riparazione ai sensi della presente garanzia.

## C. ESCLUSIONI E LIMITAZIONI

1. Salvo quanto sopra indicato, FHP non fornisce alcuna garanzia (espressa, implicita, legale o altro) per quanto riguarda la qualità, le prestazioni, l'accuratezza, l'affidabilità e l'idoneità del prodotto per scopi di natura diversa rispetto a quelli previsti ed indicati nel manuale di istruzioni che devono ritenersi pertanto non consentiti
2. FHP esclude qualsiasi responsabilità per eventuali danni diretti, indiretti, incidentali o consequenziali causati da un uso improprio del prodotto. A meno che disposto altrove nella presente clausola la responsabilità di FHP non supererà il prezzo d'acquisto del prodotto. Per qualsiasi dubbio relativo all'uso corretto del prodotto o alla garanzia, contattare il Servizio Clienti FHP.
3. Niente nella presente garanzia mira a limitare la responsabilità di FHP per morte, lesioni personali o danni a proprietà private causati da merci che risultano difettose mentre sono in uso presso il consumatore a causa di negligenza da parte di FHP.

## D. I DIRITTI LEGALI A VOI RISERVATI

Questa garanzia integra e non pregiudica i vostri diritti legali in relazione a prodotti che sono difettosi o non conformi a quanto descritto. tutti i prodotti saranno forniti in conformità alle disposizioni contrattuali. Ulteriori informazioni relative ai vostri diritti legali possono essere richieste presso l'ufficio di assistenza di fhp. l'utente può far valere i diritti di cui dispone a sua esclusiva discrezione.

## E. IL GARANTE

La garanzia per questo prodotto è fornita e sarà onorata alle condizioni e nei termini qui precisati da FHP di R. Freudenberg sas, via dei Valtorta, 48 - 20127 Milano Italia.

È possibile anche contattare Vileda utilizzando il modulo di contatto sul sito [www.vileda.it](http://www.vileda.it) oppure tramite il Servizio Consumatori Vileda: Numero Verde 800-074-500

## 7. SPECIFICHE TECNICHE

<b>Collegamento alimentazione</b>	
Voltaggio	220 - 240 V, 50-60 Hz
Classe di protezione	IPX 4
Classe di protezione	I
<b>Dati sulle prestazioni</b>	
Potenza installata	400 W
Giri del rullo al minuto	2800 gpm
<b>Quantità di riempimento</b>	
Serbatoio dell'acqua pulita	640 ml
Serbatoio dell'acqua sporca	400 ml
<b>Dimensioni</b>	
Lunghezza cavo	7,0 m
Peso (senz'acqua)	4,7 kg
Lunghezza	26 cm
Larghezza	27 cm
Altezza	124 cm

## 8. DISPOSIZIONI IN MATERIA AMBIENTALE, SMALTIMENTO & RICICLAGGIO DEL PRODOTTO

Vileda JetClean è conforme alla direttiva UE 2012/19/UE, che riguarda le apparecchiature elettriche ed elettroniche e la gestione del loro smaltimento.

Il materiale di imballaggio è interamente riciclabile e contrassegnato con il rispettivo simbolo di riciclaggio. Attenersi alle norme locali per lo smaltimento. Tenere i materiali di imballaggio (sacchetti di plastica, componenti in polistirolo ecc.) fuori dalla portata dei bambini, in quanto potenzialmente pericolosi.

Quando il prodotto ha raggiunto la fine della sua vita utile, non deve essere smaltito insieme ai rifiuti domestici generici. Per evitare possibili danni all'ambiente dovuti allo smaltimento incontrollato dei rifiuti umani, è necessario riciclarli responsabilmente per promuovere il riutilizzo sostenibile delle risorse materiali.

Il simbolo  identifica Vileda JetClean come prodotto soggetto al regime di raccolta differenziata per il riciclaggio selettivo degli apparecchi elettrici.

Per informazioni più dettagliate circa il trattamento, il recupero e il riciclaggio del presente prodotto per la pulizia, si prega di contattare l'ufficio comunale, il servizio di smaltimento rifiuti domestici o il negozio dove è stato acquistato il prodotto.

Il prodotto rientra nella categoria RAEE 4 (apparecchiature di grandi dimensioni, almeno una dimensione esterna superiore a 50 cm) e non ha una batteria integrata.

## MERCI D'AVOIR ACHETÉ NOTRE NOUVEAU VILEDA JetClean!

Ce mode d'emploi constitue un guide indispensable pour une utilisation correcte et sécuritaire du Vileda JetClean. Veuillez lire toutes les instructions avant d'utiliser le produit pour la première fois ; elles contiennent en effet toutes les informations nécessaires pour que le produit puisse être utilisé conformément aux normes de sécurité et de protection environnementale tout au long de sa durée d'utilisation. Veuillez conserver ce document afin de le consulter ultérieurement. Il est également disponible sur notre site: [www.vileda.com](http://www.vileda.com). Cet appareil est exclusivement destiné à un usage ménager en intérieur et dans un cadre privé.

### Contenus

1. AVERTISSEMENTS GÉNÉRAUX	39
2. APERÇU DU PRODUIT	42
3. ASSEMBLAGE ET FONCTIONNEMENT	42
4. MAINTENANCE ET ENTRETIEN	43
5. DÉPANNAGE	45
6. GARANTIE DU PRODUIT VILEDA	48
7. SPÉCIFICATIONS TECHNIQUES	49
8. ENVIRONNEMENT ET RECYCLAGE DU PRODUIT	50

### SYMBOLES UTILISÉS DANS LE MODE D'EMPLOI



**Danger** - Danger immédiat susceptible de provoquer des blessures graves ou la mort.

## 1. AVERTISSEMENTS GÉNÉRAUX

### VEUILLEZ LIRE TOUTES LES CONSIGNES AVANT D'UTILISER VOTRE JetClean.

Des précautions élémentaires doivent être respectées lors de l'utilisation d'un appareil électrique, parmi lesquelles:  
**LE NON-RESPECT DE CES INSTRUCTIONS PEUT REPRÉSENTER UN RISQUE POUR LA SANTÉ ET LA SÉCURITÉ ÉTANT DONNÉ QU'IL PEUT ENTRAÎNER UN INCENDIE, UNE ÉLECTROCUTION ET DES BLESSURES GRAVES.**

## AVERTISSEMENT

Pour réduire le risque d'incendie, d'électrocution ou de blessures : Brancher exclusivement sur une prise correctement mise à la terre. Ne pas modifier la prise de terre tripolaire. Débrancher l'appareil de la prise de courant lorsqu'il n'est pas utilisé et avant de procéder au nettoyage, à la maintenance ou à l'entretien. Cet appareil peut être utilisé par des enfants à partir de 8 ans et par des personnes dont les capacités physiques, sensorielles ou mentales sont limitées ou dont l'expérience et les connaissances sont insuffisantes dans la mesure où ils sont surveillés ou bien s'ils ont été formés à l'utilisation de l'appareil de manière sûre, et s'ils ont compris les risques potentiels. Le nettoyage et la maintenance par l'utilisateur ne doivent pas être effectués par des enfants sans surveillance. Les enfants doivent être surveillés pour s'assurer qu'ils ne jouent pas avec l'appareil. Si le cordon d'alimentation est endommagé, il doit être remplacé par le fabricant, un technicien de maintenance ou des personnes ayant des qualifications similaires afin d'éviter tout risque. Cheveux, vêtements amples, doigts et autres parties du corps doivent être tenus à distance des ouvertures et des pièces mobiles de l'appareil et de ses accessoires. Utiliser exclusivement le type et la quantité de liquides spécifiés à la section Fonctionnement de ce guide. Ne pas laisser l'appareil branché sans surveillance. Ne pas modifier une prise avec borne de mise à la terre. Le rouleau peut démarrer inopinément. Ne pas retirer le couvercle de la tête d'aspiration lorsque l'appareil fonctionne. Ne pas faire fonctionner l'appareil sans tous les éléments (réservoir d'eau sale avec filtre 2 en 1, rouleau et couvercle de la tête d'aspiration) correctement assemblés. Débrancher avant le nettoyage ou l'entretien. Ne pas exposer à la pluie. Stocker en intérieur. Ne pas autoriser l'utilisation de l'appareil comme un jouet. Utiliser uniquement comme décrit dans le manuel utilisateur. Utiliser uniquement les accessoires recommandés par le fabricant. Ne pas utiliser avec un cordon ou une prise endommagé(e). Ne pas plonger dans l'eau ou tout

autre liquide. Si l'appareil ne fonctionne pas comme il le devrait ou s'il est tombé, s'il a été endommagé, laissé à l'extérieur ou plongé dans l'eau, ne pas tenter de le faire fonctionner et le faire réparer par un centre de S.A.V. autorisé. Aucun liquide ne doit être dirigé vers un équipement contenant des composants électriques. Ne pas tirer ou porter par le cordon, ne pas utiliser le cordon comme une poignée, ne pas fermer une porte sur la corde, ni tirer le cordon contre des angles vifs ou des coins. Ne pas faire fonctionner l'appareil sur le cordon. Maintenir le cordon G à distance des surfaces chauffées. Ne pas débrancher en tirant sur le cordon. Pour débrancher saisir la prise et non le cordon. Ne pas manipuler la prise ou l'appareil avec les mains mouillées. Ne pas placer d'objet dans les ouvertures. La prise doit être débranchée du secteur avant le nettoyage ou la maintenance de l'appareil. Ne pas utiliser si une ouverture est bouchée; maintenir les ouvertures exemptes de poussière, de peluches, de cheveux et de tout ce qui est susceptible de réduire le débit d'air. Éteindre toutes les commandes avant de brancher ou débrancher l'appareil. Procéder avec beaucoup de précaution lors du nettoyage d'escaliers. Ne pas utiliser pour ramasser des matériaux inflammables ou combustibles (liquide pour briquet, essence, pétrole, etc.), ni dans des zones où il pourrait y en avoir. Ne pas utiliser pour ramasser des matériaux toxiques (eau de Javel, ammoniac, déboucheur de canalisations, etc.). Ne pas utiliser l'appareil dans un espace clos contenant des vapeurs émises par de la peinture à l'huile, du diluant pour peinture, des substances de traitement anti-mites, de la poussière inflammable ou d'autres vapeurs explosives ou toxiques. Utiliser exclusivement en intérieur. Une attention particulière est nécessaire en cas d'utilisation par des enfants ou à proximité d'enfants. Ne pas utiliser à des fins autres que celles décrites dans ce manuel utilisateur. Utiliser uniquement les accessoires recommandés par le fabricant. Ne pas ramasser des objets durs ou coupants, comme du verre, des clous, des vis, des pièces, etc. Maintenir l'appareil

sur une surface plane. Pour réduire le risque de blessures lié à des pièces en mouvement, assembler correctement le couvercle du rouleau d'aspiration avant le fonctionnement. Ne pas immerger. Utiliser exclusivement sur des surfaces humidifiées par le processus de nettoyage. Utiliser uniquement de l'eau froide, et en option du détergent pour laver les sols non moussant dans le dosage prévu, avec cet appareil pour éviter d'endommager des composants internes. Ne pas ramasser quoi que ce soit qui brûle ou qui fume, comme des cigarettes, des allumettes ou des cendres chaudes. Vérifier la présence et le fonctionnement correct du flotteur avant utilisation. Ne pas soulever la tête d'aspiration du sol durant l'utilisation. Ne pas utiliser en association avec des liquides chauds. La température max. ne doit pas dépasser 40 °C. Ne pas remplir trop l'appareil. Ne pas verser d'eau sur la tête d'aspiration pour nettoyer le rouleau ou le couvercle de la tête d'aspiration ; respecter les consignes 'Nettoyage de la tête d'aspiration'.

## 2. APERÇU DU PRODUIT

Cf. page 3 de ce mode d'emploi.

1. Poignée	8. Couvercle de la tête d'aspiration
2. Alimentation MARCHE / ARRÊT	9. LED indicatrices de pulvérisation
3. Réservoir d'eau propre	10. Interrupteur de pulvérisation d'eau propre
4. Unité principale	11. Crochets d'enroulement du cordon à attache rapide
5. Réservoir d'eau sale	12. Prise
6. Filtre 2 en 1	13. Plateau de rangement à nettoyage facile
7. Rouleau en microfibre	14. Coupelle à eau

## 3. ASSEMBLAGE ET FONCTIONNEMENT

### Fonctionnement

Cf. page 2 de ce mode d'emploi.

- ❶ ❷ Retirer les éléments de protection, y compris le carton au fond de la tête d'aspiration. Introduire la poignée dans le corps de l'unité principale jusqu'à entendre un clic.  
Placer la tête de l'appareil contre le sol et dans la position de stationnement verticale.
- ❸ Remplir la coupelle à eau d'eau du robinet, en option avec une goutte de détergent pour sols non moussant. Important : Remplir d'eau froide ou d'eau du robinet chaude, mais pas brûlante (40 °C max.). N'ajouter en aucun cas d'eau brûlante ou bouillante.
- ❹ Ouvrir le capuchon du réservoir d'eau propre et remplir d'eau.

- ⚠ Ne pas trop remplir le réservoir, tenir compte du repère de niveau MAX!
- 5 Dérouler le cordon d'alimentation des crochets et brancher dans la prise de courant principale. Pour faciliter le nettoyage, le cordon peut être positionné dans le support de cordon. Presser le bouton MARCHE au-dessus du réservoir d'eau propre pour allumer l'appareil.
- 6 Incliner le corps de l'appareil en plaçant délicatement votre pied sur la tête d'aspiration et en faisant basculer la poignée vers l'arrière.
- 7 Pour activer le nettoyage humide, presser l'interrupteur de pulvérisation d'eau propre sur la poignée. Les voyants à LED s'allument lorsque de l'eau est distribuée. Presser une seconde fois pour stopper la distribution d'eau.
- 8 Nettoyer et aspirer en effectuant un mouvement avant-arrière sur la même zone afin d'éliminer l'excès d'eau sur le sol. • Mouvement vers l'avant : la bouche d'aspiration à l'avant ramasse la poussière et tous les types de particules ; le rouleau en microfibre rotatif nettoie les sols à l'eau propre. • Mouvement vers l'arrière : le rouleau en microfibre rotatif nettoie une seconde fois et la bouche d'aspiration absorbe l'eau sale en excès sur le sol, le laissant propre et sec.
- 9 Une fois le nettoyage terminé, placer l'interrupteur sur ARRÊT et débrancher la prise du secteur avant de vider le réservoir d'eau sale.
- ⚠ Ne pas débrancher la prise en tirant sur le câble.
- 10 Sortir le réservoir d'eau sale de l'unité principale.
- 11 Ouvrir le réservoir d'eau sale en pressant les boutons rouges d'ouverture à l'avant et à l'arrière du réservoir d'eau sale et, avec votre autre main libre, retirer délicatement le capot supérieur du réservoir.
- 12 Vider le contenu du réservoir d'eau sale, le rincer à l'eau propre pour le nettoyer, puis le mettre de côté pour qu'il sèche.
- 13 Pour procéder à une maintenance plus poussée ou à un dépannage, veuillez lire le mode d'emploi.

#### Cordon

Cf. page 5 de ce mode d'emploi.

- 1 Enrouler le cordon autour du crochet d'enroulement du cordon à attache rapide et du crochet inférieur.
- 2 Pour dérouler facilement le cordon en vue d'une utilisation, il suffit de tourner le crochet d'enroulement à attache rapide vers le bas pour retirer le cordon du crochet.

#### Défaire la poignée

Cf. page 5 de ce mode d'emploi.

- 1 Dévisser uniquement la vis centrale du haut à l'arrière du produit, et ne pas la retirer.
- 2 Pour séparer la poignée du corps, dévisser la vis et soulever la poignée pour la dégager du corps. Une fois la poignée débloquée, vous pouvez revisser la vis dans le trou afin de ne pas la perdre.

#### Remplir le réservoir d'eau propre

- a. Le réservoir d'eau propre se situe à l'avant de l'appareil.
- b. Ouvrir le capuchon bleu du réservoir d'eau propre.
- c. Remplir d'eau froide ou d'eau chaude, mais pas brûlante, du robinet (40 °C max.) avec l'aide de la coupelle à eau jusqu'au repère MAX.
- d. En option : ajouter une goutte de détergent pour sols non moussant dans la coupelle à eau. UTILISER LA NOTICE DU DÉTERGENT POUR LE DOSER CORRECTEMENT; IMPORTANT: NE PAS SURDOSER LE DÉTERGENT, CELA POURRAIT ENDOMMAGER LE SOL ET L'APPAREIL

- ⚠ Ne pas trop remplir le réservoir, tenir compte du repère de niveau MAX!
- e. Fermer le capuchon bleu.
- ⚠ Ne pas remplir avec de l'eau brûlante ou bouillante!

## 4. MAINTENANCE ET ENTRETIEN

#### Nettoyer la tête d'aspiration.

Cf. page 4 de ce mode d'emploi.

- ⚠ La prise doit être débranchée du secteur avant le nettoyage ou la maintenance de l'appareil. Ne pas débrancher la prise en tirant sur le câble.

- ❶ Presser le bouton sur le couvercle le couvercle de la tête d'aspiration et le tourner vers l'extérieur pour le retirer.
- ❷ Extraire le rouleau microfibre en attrapant la tige du rouleau et en la tirant vers le haut.
- ❸ Nettoyer les débris et la saleté grossière de la bouche et du canal de suction.
- ❹ Rincer à la main le couvercle et le rouleau microfibre. Pour faciliter le nettoyage du rouleau microfibre voir les consignes 'Plateau de rangement à nettoyage facile'. Faire fonctionner votre machine avec un rouleau microfibre humide permettra au rouleau de sécher plus rapidement. Le nettoyage humide et les LED dans la tête d'aspiration doivent être désactivés.
- ❺ Mettre votre rouleau microfibre et le couvercle de la tête d'aspiration de côté afin qu'ils sèchent avant de les remonter.
- ❻ Replacer le rouleau microfibre sur l'unité principale en introduisant l'extrémité du rouleau dans le côté gauche du pied, puis presser la tige du rouleau afin de la remettre en place.
- ❼ ❸ Repositionner le couvercle de la tête d'aspiration en commençant par aligner le couvercle sur les bords de la tête d'aspiration. Puis, presser le couvercle de la tête d'aspiration afin de le remettre en place, jusqu'à entendre un clic. Vérifier le côté afin de s'assurer que le couvercle de la tête d'aspiration est monté correctement.

#### Vider et nettoyer le réservoir d'eau sale

Cf. page 4-5 de ce mode d'emploi.

- ❹ Pour débloquer le réservoir d'eau sale de l'unité principale, tirer sur la poignée rouge du réservoir d'eau sale et retirer le réservoir de l'unité.
- ❺ Ouvrir le réservoir d'eau sale en pressant les boutons rouges d'ouverture à l'avant et à l'arrière du réservoir d'eau sale et, avec votre autre main libre, retirer délicatement le capuchon du réservoir d'eau sale.
- ❻ Vider l'eau sale et les débris. Rincer l'intérieur du réservoir d'eau sale afin de le nettoyer.
- ❼ Retirer le filtre 2 en 1 de la partie supérieure du réservoir d'eau sale en le tirant vers le haut.
- ❽ Ouvrir le filtre et le rincer à l'eau chaude afin d'éliminer les débris et particules grossières.
- ❾ Laver à la main le capuchon du réservoir d'eau sale (sans filtre), en éliminant les débris et saletés grossières coincées. Nettoyer en particulier le flotteur sur toutes ses faces et vérifier qu'il se déplace librement. Si la zone intérieure dans laquelle repose le réservoir d'eau sale est sale, l'essuyer avec un chiffon ou une éponge pour la nettoyer.
- ❿ Laisser toutes les pièces démontées pour qu'elles sèchent avant de les remonter.
- ⓫ Une fois les pièces sèches, remonter et replacer le filtre 2 en 1 dans la partie supérieure du réservoir d'eau sale.
- ⓬ Repositionner le réservoir d'eau sale sur l'unité principale, en introduisant tout d'abord le réservoir par le bas, en l'inclinant et en l'enfonçant à deux mains sur le dessus du réservoir jusqu'à entendre un clic.

**Remarque:** remplacer le filtre 2 en 1 tous les 4 mois ou s'il est trop sale.

#### Plateau de rangement à nettoyage facile

Cf. page 6 de ce mode d'emploi.

Pour éviter d'endommager les sols délicats, toujours installer l'appareil sur le plateau de rangement. L'appareil fonctionnant à l'eau, il peut éventuellement renfermer de l'eau et de l'humidité susceptibles d'endommager les sols fragiles lorsqu'il n'est pas utilisé.

Le plateau de rangement peut également être utilisé pour un nettoyage rapide du rouleau microfibre avant ou après utilisation. Pour un nettoyage approfondi de l'appareil, veuillez consulter 'Nettoyer la tête d'aspiration' et 'Vider et nettoyer le réservoir d'eau sale'.

- ❶ Veuillez placer l'unité sur le plateau de rangement à nettoyage facile.
- ❷ S'assurer que le réservoir d'eau sale est vide avant d'activer le mode nettoyage. Si tel n'est pas le cas, vider le réservoir d'eau sale, en respectant les consignes de la section 'Vider et nettoyer le réservoir d'eau sale' avant d'activer le mode nettoyage.
- ❸ Remplir la coupelle à eau avec 150 ml d'eau (jusqu'au repère), en option avec une goutte de détergent pour sols non moussant.
- ❹ Dérouler le cordon d'alimentation des crochets, brancher dans la prise de courant principale, puis presser le bouton d'alimentation MARCHE.
- ❺ Verser 150 ml d'eau dans le compartiment à eau à l'arrière du plateau de rangement jusqu'à ce que l'unité soit ALLUMÉE ! Laisser le mode nettoyage tourner pendant 60 secondes jusqu'à ce que toute l'eau se soit écoulée et qu'elle ait été absorbée. Répéter si nécessaire.



- 6 Une fois toute l'eau absorbée, presser le bouton d'alimentation ARRÊT. Débrancher l'unité de la prise de courant principale.
- ⚠ Ne pas débrancher la prise en tirant sur le câble.
- 7 Vider et nettoyer le réservoir d'eau sale, en respectant les consignes de la section 'Vider et nettoyer le réservoir d'eau sale'.
- 8 9 Ouvrir le couvercle de la tête d'aspiration et le laisser ouvert pour sécher. De temps en temps, nettoyer le plateau de rangement sous l'eau du robinet et le laisser sécher complètement avant de le réutiliser.  
**Remarque:** Verser de l'eau dans le plateau de rangement à nettoyage facile uniquement lorsque l'appareil est allumé ! Si l'appareil n'est pas en marche, l'eau sera déversée sur le sol. Si trop d'eau est versée dans le plateau de rangement, elle se déversera sur le sol. Ne pas laisser l'appareil sans surveillance lorsque le processus de nettoyage est en cours.  
**Stockage:** Stocker l'unité dans un endroit sec et protégé. Le produit utilisant de l'eau, il ne doit pas être stocké dans des endroits où il existe un risque de gel. Le gel endommagerait les composants internes et annulerait la garantie.

## 5. DÉPANNAGE

Description du problème	Cause possible	Solution possible
<p>Pulvérisation réduite OU aucune pulvérisation</p>	<ul style="list-style-type: none"> <li>• Le réservoir d'eau propre peut être vide</li> <li>• Le système n'est pas suffisamment mouillé</li> <li>• Le couvercle du rouleau d'aspiration n'est pas attaché en place.</li> <li>• Flux d'eau pas activé.</li> <li>• Le système interne peut être bouché par de la saleté.</li> <li>• Les buses d'aspiration sont bouchées</li> </ul>	<ul style="list-style-type: none"> <li>• Éteindre (ARRÊT) et débrancher l'unité. Remplir le réservoir d'eau propre avec de l'eau froide.</li> <li>• Activer le nettoyage mouillé en pressant l'interrupteur de pulvérisation d'eau propre sur la poignée. Les voyants à LED s'allument lorsque de l'eau est distribuée. Déplacer l'appareil vers l'arrière et l'avant pour mouiller le rouleau microfibre.</li> <li>• Éteindre (ARRÊT) et débrancher l'unité. Retirer et repositionner le couvercle de la tête d'aspiration pour l'encliqueter fermement sur la tête d'aspiration.</li> <li>• Activer le nettoyage mouillé en pressant l'interrupteur de pulvérisation d'eau propre sur la poignée. Les voyants à LED s'allument lorsque de l'eau est distribuée. Déplacer l'appareil vers l'arrière et l'avant pour mouiller le rouleau microfibre.</li> <li>• Éteindre (ARRÊT) et débrancher l'unité. Envoyer l'unité à un service de maintenance autorisé.</li> <li>• Éteindre (ARRÊT) l'unité. Nettoyer les buses d'aspiration avec du détartrant afin d'éliminer la saleté.</li> </ul>

Description du problème	Cause possible	Solution possible
Perte de puissance d'aspiration	<ul style="list-style-type: none"> <li>• Le réservoir d'eau sale peut ne pas être inséré correctement.</li> <li>• Le réservoir d'eau sale a absorbé une quantité maximale d'eau sale et il doit être vidé.</li> <li>• Le couvercle de la tête d'aspiration n'est pas fixé à l'emplacement qui convient.</li> <li>• Le canal d'aspiration dans la tête d'aspiration est bouché par des débris.</li> </ul>	<ul style="list-style-type: none"> <li>• Éteindre (ARRÊT) et retirer le réservoir d'eau sale. Le repositionner correctement et appuyer sur l'appareil jusqu'à ce qu'il s'enclenche.</li> <li>• Éteindre (ARRÊT) et retirer le réservoir d'eau sale. Vider le réservoir d'eau sale.</li> <li>• Éteindre (ARRÊT) et débrancher l'appareil. Retirer et repositionner le couvercle de la tête d'aspiration pour l'enclencher fermement sur la tête d'aspiration.</li> <li>• Éteindre (ARRÊT) et débrancher l'appareil. Retirer et rincer le couvercle de la tête d'aspiration à l'eau du robinet pour le nettoyer.</li> </ul>
Perte de puissance d'aspiration	<ul style="list-style-type: none"> <li>• Filtre à air bouché par des débris.</li> </ul>	<ul style="list-style-type: none"> <li>• Éteindre (ARRÊT) et débrancher l'appareil. Retirer le réservoir d'eau sale et sortir le filtre 2 en 1 du capuchon du réservoir. Nettoyer le filtre en respectant les consignes de la section 'Vider et nettoyer le réservoir d'eau sale'. Si le filtre est trop sale, remplacer le filtre par un filtre Vileda 2 en 1 neuf.</li> </ul>
Une flaqué d'eau reste au sol	<ul style="list-style-type: none"> <li>• Sol très irrégulier avec des joints de carrelage profonds.</li> <li>• Le couvercle de la tête d'aspiration endommagé (élément en caoutchouc usé).</li> </ul>	<ul style="list-style-type: none"> <li>• Changer la direction de nettoyage, passer sur les flaques en marche arrière avec la pulvérisation d'eau désactivée</li> <li>• Remplacer le couvercle de la tête d'aspiration par un neuf</li> </ul>
Le rouleau microfibre ne tourne pas (voyant à LED dans la tête d'aspiration clignote rapidement)	<ul style="list-style-type: none"> <li>• Un blocage a provoqué un arrêt du rouleau microfibre.</li> <li>• Le couvercle de la tête d'aspiration n'est pas positionné correctement.</li> <li>• Le rouleau microfibre n'est pas positionné correctement.</li> </ul>	<ul style="list-style-type: none"> <li>• Couper l'alimentation (ARRÊT) et débrancher l'unité. Retirer le couvercle de la tête d'aspiration et le rouleau microfibre afin de s'assurer que le système est exempt de cheveux, de saleté ou de particules plus grosses.</li> <li>• Couper l'alimentation (ARRÊT) et débrancher l'unité. Détacher le couvercle de la tête d'aspiration et le repositionner.</li> <li>• Couper l'alimentation (ARRÊT) et débrancher l'unité. Retirer et repositionner le rouleau en suivant les consignes de la section 'Nettoyer la tête d'aspiration'</li> </ul>

Description du problème	Cause possible	Solution possible
L'appareil ne s'allume pas	<ul style="list-style-type: none"> <li>• Produit mal branché dans la prise de courant ou problème avec l'alimentation électrique.</li> <li>• Le cordon est endommagé.</li> </ul>	<ul style="list-style-type: none"> <li>• Vérifier la présence de courant dans la prise de courant principale. S'assurer que l'appareil est correctement branché dans la prise de courant principale.</li> <li>• Essayer dans une autre prise de courant.</li> <li>• Couper l'alimentation (ARRÊT) et débrancher l'unité immédiatement. Envoyer l'unité à un service de maintenance autorisé.</li> </ul>
Égouttement de l'appareil au niveau de l'échappement d'air durant ou après l'utilisation	<ul style="list-style-type: none"> <li>• Le produit est tombé par terre lorsqu'il était éteint.</li> <li>• Trop d'eau dans le réservoir d'eau sale en raison d'un flotteur bloqué.</li> </ul>	<ul style="list-style-type: none"> <li>• Contrôler le produit afin de s'assurer qu'il n'a pas été endommagé. 1. Éteindre l'appareil (ARRÊT) et respecter les consignes de la section "Vider et nettoyer le réservoir d'eau sale". 2. Allumer l'appareil (MARCHE) et le faire fonctionner dans son plateau de rangement, permettant ainsi au flux d'air de sécher les conduits d'air. Remarque : Le produit reste conforme aux normes de sécurité même si de l'eau s'égoutte de l'échappement d'air durant ou après l'utilisation.</li> <li>• 1. Éteindre l'appareil (ARRÊT) et respecter les consignes de la section "Vider et nettoyer le réservoir d'eau sale". 2. Allumer l'appareil (MARCHE) et le faire fonctionner dans son plateau de rangement, permettant ainsi au flux d'air de sécher les conduits d'air. Remarque : Le produit reste conforme aux normes de sécurité même si de l'eau s'égoutte de l'échappement d'air durant ou après l'utilisation.</li> </ul>
Déversement d'eau sur le sol en mode nettoyage	<ul style="list-style-type: none"> <li>• Le réservoir d'eau sale n'a pas été vidé avant d'activer le mode nettoyage.</li> <li>•</li> <li>• Trop d'eau dans le compartiment à eau à l'arrière du plateau de rangement.</li> <li>• Le produit n'est pas allumé durant le mode nettoyage.</li> </ul>	<ul style="list-style-type: none"> <li>• Éteindre l'appareil (ARRÊT) et respecter les consignes de la section "Vider et nettoyer le réservoir d'eau sale".</li> <li>• Éteindre l'appareil (ARRÊT). Utiliser le volume d'eau prescrit (150 ml) durant le mode nettoyage.</li> <li>• Allumer l'appareil (MARCHE) durant le mode nettoyage afin de s'assurer que l'eau est aspirée dans le réservoir d'eau sale.</li> </ul>

## 6. GARANTIE DU PRODUIT VILEDA

### A. PORTÉE

1. Par cette Garantie, Vileda vous assure que le produit ne présente aucun défaut de matériel ni de main d'œuvre à la date de son achat original, pour une durée de **deux ans** à partir de cette date. La société Vileda fournit et respecte cette garantie, elle est également reprise sur les brochures d'accompagnement, et est mentionnée sur le site [www.vileda.com](http://www.vileda.com)
2. Si, au cours de la période de garantie, le produit est considéré comme défectueux (à la date d'achat originale) en raison de matériaux défectueux ou d'un défaut de fabrication, la société Vileda ou un membre du réseau des services autorisés de la zone de garantie ira, sans recouvrement pour le travail ou les pièces, réparer ou (sur avis de la société Vileda) remplacer l'équipement ou ses pièces défectueuses selon les termes et les limites indiquées ci-après. La société Vileda peut remplacer des équipements ou des pièces défectueuses par des équipements ou des pièces neuves ou réparées. Tous les équipements et les pièces remplacés deviennent la propriété de Vileda.
3. Cette garantie ne couvre pas.
  - a) l'entretien périodique et la réparation ou le remplacement de pièces dû à l'usure ;
  - b) les consommables (composants qui pourront nécessiter un remplacement régulier pendant la durée de vie utile du produit, tels que les piles ou les filtres) ;
  - c) les dommages ou les défauts causés par l'utilisation, l'opération ou le traitement du produit inapproprié par rapport à l'usage normal ou domestique ;
  - d) les dommages ou modifications de l'équipement résultant de:
    - I. une mauvaise utilisation, y compris:
      - un mauvais traitement apporté au produit altérant son aspect visuel ou ses propriétés d'utilisations;
      - un défaut d'installation ou d'utilisation du produit par rapport à son usage normal ou conformément aux instructions de Vileda pour l'installation ou l'utilisation;
      - le non-respect des consignes de Vileda en ce qui concerne l'entretien du produit;
      - l'installation ou l'utilisation du produit de manière non conforme aux directives techniques ou en matière de sécurité ou aux standards du pays dans lequel il est installé ou utilisé;
    - II. l'utilisation du produit avec des accessoires, des équipements périphériques et autres produits d'un type, d'une condition et d'une norme non indiqués par la société Vileda;
    - III. la réparation ou tentative de réparation par des personnes non autorisées par la société Vileda ou des membres du réseau de services ;
    - IV. les accidents, incendies, liquides, produits chimiques, autres substances, inondations, vibrations, chaleur excessive, aération inappropriée, pics d'énergie, alimentation excessive ou incorrecte du voltage d'entrée, radiations, décharges électrostatiques, y compris la foudre, autres forces et impacts extérieurs.

### B. TERMES

1. Les services de garantie seront fournis uniquement si la facture originale ou le reçu d'achat (qui indique la date de l'achat, le modèle et le nom du magasin) est présenté avec le produit défectueux, dans la période de garantie. La société Vileda peut refuser d'appliquer le service gratuit de garantie si ces documents ne sont pas présentés ou s'ils sont incomplets ou illisibles. Cette Garantie ne s'applique pas si le modèle ou le numéro de série du produit ont été modifiés, effacés, changés ou s'ils sont illisibles.
2. Cette Garantie ne couvre pas les frais de transport ni les risques associés au transport du produit vers ou depuis la société Vileda.
3. Nous tenons à vous informer que vous devrez payer les frais de diagnostic de votre produit si celui-ci révèle que vous n'avez pas droit à une réparation dans le cadre de la garantie (pour une raison quelconque) pour corriger le défaut ou si votre produit fonctionne correctement sans qu'aucun problème de matériel n'ait pu être diagnostiqué.

### C. EXCLUSIONS ET LIMITES

1. Sauf dans les cas indiqués ci-dessus, la société Vileda n'offre aucune garantie (de manière expresse, implicite, réglementaire ou autre) concernant la qualité, la prestation, la précision, la fiabilité, l'adéquation du produit à des fins spécifiques.
2. La société Vileda décline toute responsabilité en cas de perte ou de dommage causé par une mauvaise utilisation du produit. La société Vileda, sous couvert de cette garantie, n'excédera jamais le prix payé pour le produit, mais, si la Loi applicable accepte des limites de responsabilité supérieures, celles-ci seront appliquées. En cas de doute concernant l'utilisation du produit ou concernant la garantie, veuillez appeler le service consommateur Vileda.

3. Aucune disposition de la présente garantie ne vise à limiter la responsabilité de Vileda en cas de décès, blessures physiques ou dommages occasionnés à la propriété privée de l'utilisateur lors de l'utilisation de produits qui sont avérés défectueux par suite d'une négligence de la part de Vileda.

## D. VOS DROITS LÉGAUX RÉSERVÉS

En tant que consommateur, vous disposez de droits légaux par rapport à des produits défectueux ou non conformes à la description. Pour toute information concernant ces droits, veuillez contacter les autorités compétentes de votre pays ou les normes commerciales en vigueur. La présente garantie ne modifie en rien ces droits.

## E. VOTRE GARANT

La Garantie de ce produit est fournie et respectée par la société FHP Vileda SA, Tour d'Asnières, 4 Avenue Laurent Cély, Hall D – 4e Étage, F-92600 Asnières, [www.vileda.fr](http://www.vileda.fr). Vous pouvez également contacter la société Vileda en utilisant le formulaire de contact disponible sur le site [www.vileda.fr](http://www.vileda.fr) ou bien utiliser l'un des numéros de téléphone indiqués.

## 7. SPÉCIFICATIONS TECHNIQUES

<b>Alimentation</b>	
Tension	220 - 240 V 50-60 Hz
Indice de protection	IPX 4
Indice de protection	I
<b>Caractéristiques de performances</b>	
Puissance installée	400 W
Tours par minute du rouleau	2 800 tr/min
<b>Quantité de remplissage</b>	
Réservoir d'eau propre	640 ml
Réservoir d'eau sale	400 ml
<b>Dimensions</b>	
Longueur du câble	7,0 m
Poids (sans eau)	4,7 kg
Longueur	26 cm
Largeur	27 cm
Hauteur	124 cm

## 8. ENVIRONNEMENT ET RECYCLAGE DU PRODUIT

Le Vileda JetClean est conforme à la directive de l'UE 2012/19/UE, couvrant les appareils électriques et électroniques, ainsi que la gestion de leur fin de vie.

Les matériaux d'emballage sont intégralement recyclables et portent le symbole du recyclage. Respecter les réglementations locales pour la mise à la ferraille. Conserver les matériaux d'emballage (sacs en plastique, pièces en polystyrène, etc.) hors de portée des enfants car ils sont potentiellement dangereux.

Une fois que le produit est arrivé en fin de vie, veuillez ne pas le mettre aux ordures ménagères avec les déchets ménagers généraux. Afin d'éviter un éventuel impact sur l'environnement des êtres humains occasionné par une mise aux ordures non contrôlée des déchets, veuillez le recycler de manière responsable afin de promouvoir la réutilisation durable des ressources matérielles.

Le symbole  identifie le Vileda JetClean comme un produit soumis au régime de collecte de recyclage sélective des appareils électriques.

Pour obtenir davantage d'informations concernant le traitement, la récupération et le recyclage de cet outil de nettoyage, veuillez contacter votre service municipal local, votre service de collecte des déchets ménagers ou la boutique dans laquelle vous avez acheté le produit.

Le produit fait partie de la catégorie 4 WEEE (gros équipement, au moins une dimension extérieure de plus de 50 cm) et ne contient pas de batterie intégrée.

## HARTELIJK BEDANKT DAT U ONZE NIEUWE VILEDA JetClean HEEFT AANGESCHAFT!

Deze handleiding vormt een onmisbare gids voor het correcte en veilige gebruik van de Vileda JetClean. Lees alle instructies voordat u het product voor de eerste keer gebruikt, omdat het informatie bevat die nodig is om ervoor te zorgen dat het product kan worden gebruikt in overeenstemming met de veiligheidsnormen en de milieubescherming voor de gehele gebruiksperiode van het product. Bewaar dit document voor toekomstig gebruik. Deze instructies zijn ook beschikbaar op: [www.vileda.com](http://www.vileda.com). Dit apparaat is uitsluitend bedoeld voor particulier gebruik binnenhuis.

### Inhoud

<b>1. ALGEMENE WAARSCHUWINGEN</b>	51
<b>2. PRODUCTWEERGAVE</b>	54
<b>3. MONTAGE &amp; HANDELINGEN</b>	54
<b>4. ONDERHOUD</b>	55
<b>5. PROBLEEMOPLOSSING</b>	57
<b>6. VILEDA PRODUCTGARANTIE</b>	59
<b>7. TECHNISCHE SPECIFICATIE</b>	60
<b>8. MILIEU EN RECYCLAGE VAN HET PRODUCT</b>	61

### SYMBOLEN IN DE BEDIENINGSINSTRUCTIES



**Gevaar** - Onmiddellijk gevaar dat ernstige letsels of de dood tot gevolg kan hebben.

### 1. ALGEMENE WAARSCHUWINGEN

#### LEES ALLE INSTRUCTIES VOORDAT U UW JetClean GEBRUIKT.

Bij gebruik van een elektrisch apparaat moeten de basisvoorzorgsmaatregelen in acht worden genomen, zoals de volgende:

HET NEGEREN VAN DE VOLGENDE INSTRUCTIES KAN LEIDEN TOT GEVAAR VOOR DE GEZONDHEID EN DE VEILIGHEID, OMDAT HET BRAND, ELEKTRISCHE SCHOKKEN EN ERNSTIGE LETSELS KAN VEROORZAKEN.

## WAARSCHUWING

Om het risico op brand, elektrische schokken of letsels te verminderen: alleen aansluiten op een goed geaard stopcontact. Wijzig de geaarde 3-polige stekker niet. Haal de stekker uit het stopcontact als u het apparaat niet gebruikt en voordat u het schoonmaakt, onderhoudt of service verleent. Dit apparaat mag alleen gebruikt worden door kinderen van 8 jaar en ouder en personen met verminderde lichamelijke, zintuiglijke of verstandelijke vermogens of gebrek aan ervaring en kennis, als zij onder toezicht staan of een instructie hebben gekregen over het op een veilige manier gebruiken van het apparaat en als zij de betreffende gevaren begrijpen. Reiniging en onderhoud mag niet uitgevoerd worden door kinderen zonder toezicht. Kinderen moeten in de gaten gehouden worden om ervoor te zorgen dat ze niet met het apparaat spelen. Als het netsnoer is beschadigd, moet het worden vervangen door de fabrikant, de onderhoudsdienst of personen met vergelijkbare kwalificaties om gevaar te voorkomen. Houd haar, losse kleding, vingers en alle lichaamsdelen uit de buurt van openingen en bewegende delen van het apparaat en de accessoires. Gebruik alleen het type en hoeveelheid vloeistoffen dat is opgegeven in het gedeelte Handelingen van deze handleiding. Laat het apparaat niet achter wanneer het is aangesloten. Pas de geaarde stekker niet aan. Roller kan onverwachts starten. Verwijder de dop van het mondstuk niet terwijl het apparaat werkt. Laat het apparaat niet draaien zonder alle elementen (vuilwaterreservoir met 2-in-1-filter, roller en mondstukdop) op de juiste manier te monteren. Trek de stekker uit het stopcontact voordat u het apparaat reinigt of onderhoudt. Niet blootstellen aan regen. Binnen opbergen. Sta niet toe dat het als speelgoed wordt gebruikt. Gebruik alleen zoals beschreven in de gebruikershandleiding. Gebruik alleen de aanbevolen toebehoren van de fabrikant. Niet gebruiken met beschadigd snoer of stekker. Niet onderdompelen in water of vloeistof. Als het apparaat niet naar behoren functioneert, gevallen is,



beschadigd is, buiten is blijven staan of in water gevallen is, probeer het dan niet te bedienen en laat het repareren door een erkend servicecentrum. Vloeistof mag niet worden gericht op apparatuur die elektrische componenten bevat. Trek of draag het apparaat nooit aan het snoer, gebruik het snoer niet als handvat, sluit geen deuren op het snoer en trek het snoer niet langs scherpe randen. Laat het apparaat niet over het snoer lopen. Houd snoer G uit de buurt van verwarmde oppervlakken. Trek nooit aan het snoer om de stekker uit het stopcontact te halen. Raak de stekker of het apparaat niet aan met natte handen. Steek geen voorwerpen in de openingen. De stekker moet uit het stopcontact worden gehaald voordat u het apparaat schoonmaakt of onderhoudt. Gebruik het apparaat niet wanneer een opening geblokkeerd is. Houd alle openingen vrij van stof, pluïsjes, haar en alles wat de luchtstroom kan verminderen. Schakel alle bedieningselementen uit voordat u de stekker in het stopcontact steekt of eruit haalt. Wees extra voorzichtig bij het schoonmaken op trappen. Gebruik het apparaat niet om ontvlambare of brandbare materialen op te vangen (aanstekervloeistof, benzine, kerosine, enz.) of op plaatsen waar ze aanwezig kunnen zijn. Niet gebruiken om giftig materiaal op te nemen (chloor, ammoniak, ontstopper, enz.). Gebruik het apparaat niet in een afgesloten ruimte gevuld met dampen die worden afgegeven door verf op oliebasis, verfverdunner, sommige mottenbestrijdingsmiddelen, ontvlambaarstof of andere explosieve of giftige dampen. Gebruik het alleen binnenshuis. Er is veel aandacht nodig bij gebruik door of in de buurt van kinderen. Gebruik het niet voor andere doeleinden dan beschreven in deze gebruikershandleiding. Gebruik alleen de aanbevolen toebehoren van de fabrikant. Neem met het apparaat geen harde of scherpe voorwerpen op, zoals glas, spijkers, schroeven, munten, enz. Houd het apparaat op een vlakke ondergrond. Om het risico van verwonding door bewegende onderdelen te verminderen, monteert u de mondstukdop van de roller correct voordat u het

gebruikt. Dompel apparaat niet onder. Gebruik het alleen op oppervlakken die bevochtigd zijn door het reinigingsproces. Gebruik alleen koud water, eventueel met een niet-schuimend vloerreinigingsmiddel in de juiste dosering, om schade aan interne onderdelen te voorkomen. Neem met het apparaat niets op dat brandt of rookt, zoals sigaretten, lucifers of hete as. Controleer de aanwezigheid en de correcte werking van de vlotter vóór elk gebruik. Til het mondstuk tijdens het gebruik niet van de vloer. Niet gebruiken in combinatie met hete vloeistoffen. De max. temperatuur mag niet hoger zijn dan 40 °C. Overvul het apparaat niet. Giet geen water over het mondstuk om de roller of de mondstukdop te reinigen, volg de instructies voor het 'reinigen van het mondstuk'.

## 2. PRODUCTWEERGAVE

Zie pagina 2 van deze handleiding.

1. Steel	8. Mondstukdop
2. AAN/UIT-schakelaar	9. LED-lampjes spray-indicator
3. Schoonwaterreservoir	10. Schoonwatersprayschakelaar
4. Hoofdeenheid	11. Snoerhaken met snelsluiting
5. Vuilwaterreservoir	12. Stekker
6. 2-in-1-filter	13. Easy Clean opbergplateau
7. Microvezelroller	14. Waterbeker

## 3. MONTAGE & HANDELINGEN

### Handelingen

Zie pagina 2 van deze handleiding.

- 1 2 Verwijder beschermende elementen inclusief karton onderaan het mondstuk. Steek de steel in de hoofdeenheid van het apparaat totdat u een klik hoort.  
Plaats het apparaat op het mondstuk in de rechtopstaande parkeerpositie.
- 3 Vul de waterbeker met kraanwater, eventueel met een druppel niet-schuimend schoonmaakmiddel voor vloerreinigers. Belangrijk: vullen met koud water of met handwarm leidingwater (max. 40 °C). Voeg in geen geval heet of kokend water toe.
- 4 Open de dop van het schoonwaterreservoir en vul dit met water.  
⚠ Vul het reservoir niet boven de maximale capaciteit. Let op het MAX-teken!
- 5 Haal het netsnoer uit de snoerhaken en steek de stekker in het stopcontact. Om het schoonmaken te vergemakkelijken, kan het snoer in de snoerhouder worden geplaatst.  
Druk op de AAN-knop boven het schoonwaterreservoir om het apparaat in te schakelen.
- 6 Laat de behuizing van het apparaat rechtop staan door uw voet voorzichtig op het mondstuk te plaatsen en de steel naar achteren te kantelen.
- 7 Druk op de schoonwatersprayschakelaar op de handgreep om nat dweilen te activeren. De LED-lampjes gaan branden wanneer er water wordt gedistribueerd. Druk een tweede keer om de waterdistributie te stoppen.

- 8 Ga met het apparaat heen en weer over hetzelfde gebied om overtollig water van de vloer te verwijderen. • Voorwaartse beweging: de zuigmond aan de voorkant pakt stof en allerlei deeltjes op; de draaiende microvezelroller dweilt de vloeren met schoon water. • Achterwaartse beweging: de draaiende microvezelroller dweilt een tweede keer en de zuigmond zuigt overtollig vuil water van de vloer op, waardoor de vloer schoon en droog achterblijft.
- 9 Wanneer u klaar bent met schoonmaken, schakelt u het apparaat UIT en trekt u de stekker uit het stopcontact voordat u het vuilwaterreservoir leeg maakt.
- ⚠ Verwijder de stekker niet door aan het snoer te trekken.
- 10 Haal de het vuilwaterreservoir uit de hoofdeenheid.
- 11 Open de het vuilwaterreservoir door op de rode openingsknoppen aan de voor- en achterkant van de het vuilwaterreservoir te drukken en verwijder met uw andere vrije hand voorzichtig de bovenste reservoirafdekking.
- 12 Maak de het vuilwaterreservoir leeg, spoel het uit met schoon water tot hij schoon is en leg hem opzij om te drogen.
- 13 Lees de handleiding voor verder onderhoud of probleemoplossing.

#### Snoer

Zie pagina 5 van deze handleiding.

- 1 Wikkel het snoer rond de snoerhaak met snelsluiting en de onderste snoerhaak.
- 2 Om het snoer eenvoudig uit te rollen voor gebruik, draait u de snoerhaak met snelsluiting naar beneden om het snoer van de snoerhaak te halen.

#### De steel losmaken

Zie pagina 5 van deze handleiding.

- 1 Schroef alleen de bovenste gecentreerde schroef aan de achterkant van het apparaat los en laat de schroef niet vallen.
- 2 Om de steel los te maken van de behuizing, steekt u de schroevendraaier voorzichtig in het gat waar de schroef zat en tilt u de steel op om deze uit de behuizing los te maken. Zodra de steel loskomt, kunt u de schroef weer in het gat schroeven zodat deze niet verloren gaat.

#### Uw schoonwaterreservoir vullen

- a. Het schoonwaterreservoir bevindt zich aan de voorkant van het apparaat.
- b. Open de blauwe dop van het schoonwaterreservoir.
- c. Vul het met koud water of met handwarm leidingwater (max. 40 °C) met behulp van de waterbeker tot aan het MAX-teken.
- d. Optioneel: voeg een druppel niet-schuimend schoonmaakmiddel voor vloerreinigers toe aan de waterbeker. RAADPLEEG DE INSTRUCTIES OP HET SCHOONMAAKMIDDEL VOOR DE JUISTE DOSERING. BELANGRIJK: OVERDOSEER HET SCHOONMAAKMIDDEL NIET, HET KAN DE VLOER EN HET APPARAAT BESCHADIGEN.
- ⚠ Vul het reservoir niet boven de maximale capaciteit. Let op het MAX-teken!
- e. Sluit de blauwe dop.
- ⚠ Gebruik geen heet of kokend water!

## 4. ONDERHOUD

#### Het mondstuk schoonmaken.

Zie pagina 4 van deze handleiding.

- ⚠ De stekker moet uit het stopcontact worden gehaald voordat u het apparaat schoonmaakt of onderhoudt. Verwijder de stekker niet door aan het snoer te trekken.
- 1 Druk op de knop van de mondstukdop en draai hem naar buiten om hem te verwijderen.
- 2 Trek de microvezelroller naar buiten door de rollip vast te pakken en omhoog te trekken.
- 3 Verwijder viezigheid en grof vuil uit de zuigmond en het kanaal.
- 4 Spoel de mondstukdop en de microvezelroller met de hand af. Zie de instructie 'Easy clean opbergplateau' voor eenvoudigere reiniging van de microvezelroller. Als u uw machine met een natte microvezelroller laat draaien, zal de roller sneller drogen. Nat dweilen en de LED's in het mondstuk moeten worden gedeactiveerd.
- 5 Leg uw microvezelroller en mondstukdop opzij om te drogen voordat u ze opnieuw in elkaar zet.

- 6 Monteer de microvezelroller terug naar de hoofdeenheid door het rolleruiteinde in de linkerkant van de voet te steken en druk vervolgens het rollipje terug op zijn plaats.
- 7 8 Plaats de mondstukdop weer terug door Monteer met de randen van het mondstuk op één lijn te brengen. Druk vervolgens de mondstukdop terug op zijn plaats tot u een klik hoort. Controleer de zijkant om te zorgen voor de juiste montage van de mondstukdop.

### Het vuilwaterreservoir ledigen en reinigen

Zie pagina 4-5 van deze handleiding.

- 9 Om het vuilwaterreservoir van de hoofdeenheid los te maken, trekt u aan de rode greep van het vuilwaterreservoir en verwijdert u de tank uit het apparaat.
- 10 Open het vuilwaterreservoir door op de rode openingsknoppen aan de voor- en achterkant van het vuilwaterreservoir te drukken en verwijder met uw andere vrije hand voorzichtig de vuilwaterreservoirafdekking.
- 11 Verwijder vuil water en viezigheid. Spoel de binnenkant van het vuilwaterreservoir schoon.
- 12 Verwijder het de 2-in-1-filter uit het bovenste deel van het vuilwaterreservoir door het omhoog te trekken.
- 13 Open de roosterfilter en spoel af met warm water doorheen de om vuil en grove deeltjes te verwijderen.
- 14 Was de dop van het vuilwaterreservoir met de hand (zonder filter), verwijder vastzittend vuil en grof vuil. Reinig met name de vlotter aan alle kanten, controleer de vrije beweging ervan. Als het binnengebied waar de vuilwatertank zit vies is, dit schoonvegen met een doek of spons.
- 15 Laat alle delen drogen voordat u ze opnieuw in elkaar zet.
- 16 Zodra de onderdelen droog zijn, weer in elkaar zetten en de 2-in-1-filter, terugplaatsen in de bovenkant van de vuilwatertank.
- 17 Zet het opnieuw gemonteerde vuilwaterreservoir terug op de hoofdeenheid, plaats het reservoir eerst onderaan en kantel het en druk het met twee handen aan de bovenkant van hij reservoir in het apparaat totdat u een klik hoort.

**Let op:** Vervang de 2-in-1-filter elke 4 maanden of als het te vuil is.

### Easy Clean opbergplateau

zie pagina 6 van deze handleiding.

Om schade aan delicate vloeren te voorkomen, bergt u het apparaat altijd op in het opbergplateau. Aangezien het apparaat wert met water kan het water en vocht vasthouden dat kwetsbare vloeren kan beschadigen wanneer het niet in gebruik is.

Het opbergplateau kan ook worden gebruikt voor een snelle reiniging van de microvezelroller vóór of na gebruik. Voor een grondige reiniging van het apparaat, zie 'Het mondstuk schoonmaken' en 'Het vuilwaterreservoir ledigen en reinigen'.

- 1 Plaats het apparaat in het Easy Clean opbergplateau.
- 2 Zorg dat de vuilwaterreservoir leeg is voordat u de reinigingsmodus uitvoert. Zo niet, leeg de vuilwatertank, volgens de instructies voor 'maak het vuilwaterreservoir leeg volgens de instructies onder 'Het vuilwaterreservoir ledigen en reinigen', voordat u de reinigingsmodus uitvoert.
- 3 Vul de waterbeker met 150 ml water (tot het merkteken), voeg eventueel een druppel niet-schuimend schoonmaakmiddel voor de vloerreiniger toe.
- 4 Haal het netsnoer uit de snoerhaken, steek de stekker in het stopcontact en druk op de AAN-knop.
- 5 Giet 150 ml water in de het vuilwaterreservoir aan de achterkant van het opbergplateau terwijl het apparaat AAN staat! Laat de reinigingsmodus 60 seconden draaien totdat al het water doorstroomt en opgenomen. Herhaal indien nodig.
- 6 Zodra al het water is opgenomen, drukt u op de UIT-knop. Haal de stekker uit het stopcontact.
- ⚠ Verwijder de stekker niet door aan het snoer te trekken.
- 7 Ledig en reinig de het waterreservoir volgens de instructies voor 'Het vuilwaterreservoir ledigen en reinigen'.
- 8 9 Open de mondstukdop en laat het open staan om te drogen. Reinig het opbergplateau regelmatig tot tijd onder stromend water en laat het volledig drogen voordat u het opnieuw gebruikt.

**Let op:** Giet alleen water in het Easy clean opbergplateau wanneer het apparaat AAN staat! Als het apparaat niet draait, zal het water op de vloer terecht komen. Ook als er te veel water in het Easy clean opbergplateau wordt gegoten, zal dit op de vloer terechtkomen. Laat het apparaat niet onbeheerd achter terwijl het reinigingsproces loopt.

**Opslag:** Berg het apparaat op in een beschermde, droge omgeving. Aangezien het product water gebruikt, mag het niet worden opgeslagen waar gevaar voor bevriezing bestaat. Bevriezing beschadigt de interne componenten en maakt de garantie ongeldig.

## 5. PROBLEEMOPLOSSING

Beschrijving probleem	Mogelijke oorzaak	Mogelijke oplossing
Minder spray OF geen spray	<ul style="list-style-type: none"> <li>• Het schoonwaterreservoir is leeg.</li> <li>• Systeem is niet nat genoeg.</li> <li>• Mondstukdop van de roller is niet op zijn plaats vergrendeld.</li> <li>• Waterstroom niet geactiveerd.</li> <li>• Intern systeem is verstopt met vuil.</li> <li>• Sprayleidingen op mondstuk verstopt.</li> </ul>	<ul style="list-style-type: none"> <li>• Schakel het apparaat uit en trek de stekker uit het stopcontact. Vul het schoonwaterreservoir met koud water.</li> <li>• Activeer nat dweilen door op de schoonwatersprayschakelaar op de handgreep te drukken. De LED-lampjes gaan branden wanneer er water wordt gedistribueerd. Beweeg het apparaat heen en weer om de microvezelroller nat te maken.</li> <li>• Schakel het apparaat uit en trek de stekker uit het stopcontact. Verwijder de mondstukdop en plaats hem terug door hem stevig op het mondstuk te klikken.</li> <li>• Activeer nat dweilen door op de schoonwatersprayschakelaar op de handgreep te drukken. De LED-lampjes gaan branden wanneer er water wordt gedistribueerd. Beweeg het apparaat heen en weer om de microvezelroller nat te maken.</li> <li>• Schakel het apparaat uit en trek de stekker uit het stopcontact. Stuur de eenheid naar de bevoegde onderhoudsdienst.</li> <li>• Schakel het apparaat uit. Ontdoe de mondstukgaten van vuil met ontkalkingsvloeistof.</li> </ul>
Verlies van zuigkracht	<ul style="list-style-type: none"> <li>• Het vuilwaterreservoir is niet correct geplaatst.</li> <li>• Het vuilwaterreservoir heeft de maximale hoeveelheid vuil water opgenomen en moet worden geleegd.</li> <li>• De geleedigd is niet correct bevestigd.</li> <li>• Het vacuümkanaal in het mondstuk is verstopt door vuil.</li> <li>• Luchtfilter verstopt door vuil.</li> </ul>	<ul style="list-style-type: none"> <li>• Schakel het apparaat uit en verwijder Het vuilwaterreservoir. Plaats het op de juiste manier terug en druk in het apparaat totdat het vastklikt.</li> <li>• Schakel het apparaat uit en verwijder Het vuilwaterreservoir. Maak het vuilwaterreservoir leeg.</li> <li>• Schakel het apparaat uit en trek de stekker uit het stopcontact. Verwijder de mondstukdop en plaats hem terug door hem stevig op het mondstuk te klikken.</li> <li>• Schakel het apparaat uit en trek de stekker uit het stopcontact. Verwijder de mondstukdop en maak hem schoon onder stromend water.</li> <li>• Schakel het apparaat uit en trek de stekker uit het stopcontact. Verwijder Het vuilwaterreservoir en haal de 2-in-1-filter uit de dop. Reinig de filter volgens de instructies onder 'Het vuilwaterreservoir ledigen en reinigen. Als de filter te vuil is, vervangt u hem door een nieuwe 2-in-1-filter van Vileda.</li> </ul>

Beschrijving probleem	Mogelijke oorzaak	Mogelijke oplossing
Waterplas op de vloer	<ul style="list-style-type: none"> <li>Vloer erg ongelijk met diepe voegen.</li> <li>Mondstukdop beschadigd (rubberen element geërodeerd).</li> </ul>	<ul style="list-style-type: none"> <li>Reinigingsrichting wijzigen, over de plassen gaan zonder waterspray</li> <li>Vervang de mondstukdop door een nieuwe.</li> </ul>
Microvezelroller draait niet (LED-lampje in het mondstuk knippert snel)	<ul style="list-style-type: none"> <li>Door blokkeren is de microvezel roller gestopt.</li> <li>Mondstukdop niet goed op zijn plaats.</li> <li>De microvezelroller zit niet goed op zijn plaats.</li> </ul>	<ul style="list-style-type: none"> <li>Schakel het apparaat uit en trek de stekker uit het stopcontact. Verwijder de dop van het mondstuk en de microvezelroller om ervoor te zorgen dat het systeem vrij is van haren, vuil of grotere deeltjes.</li> <li>Schakel het apparaat uit en trek de stekker uit het stopcontact. Maak de mondstukdop los en plaats hem terug.</li> <li>Schakel het apparaat uit en trek de stekker uit het stopcontact. Verwijder en herplaats de roller volgens de instructies voor 'Het mondstuk schoonmaken.'</li> </ul>
Apparaat kan niet worden ingeschakeld	<ul style="list-style-type: none"> <li>De stekker zit niet goed in het stopcontact of probleem met het lichtnet.</li> <li>Het snoer is beschadigd.</li> </ul>	<ul style="list-style-type: none"> <li>Controleer de aanwezigheid van stroom in de hoofdstroomaansluiting. Zorg dat de stekker goed in het stopcontact steekt.</li> <li>Probeer in een ander stopcontact.</li> <li>Schakel het apparaat uit en trek de stekker uit het stopcontact. Stuur de eenheid naar de bevoegde onderhoudsdienst.</li> </ul>
Er druipt water uit de luchtuitlaat tijdens of na gebruik	<ul style="list-style-type: none"> <li>Apparaat viel op de vloer terwijl het UIT stond.</li> <li>Te veel water in het vuilwaterreservoir door vastgelopen vlotter.</li> </ul>	<ul style="list-style-type: none"> <li>Controleer of het apparaat niet beschadigd is. <ol style="list-style-type: none"> <li>Schakel het apparaat UIT, volg de instructies voor 'Het vuilwaterreservoir ledigen en reinigen'.</li> <li>Schakel het apparaat in (AAN) en voer deze uit in het opbergplateau, zodat de luchtstroom de luchtkanalen kan drogen. Let op: Het product blijft veilig, zelfs als er tijdens of na gebruik water uit de luchtuitlaat druppelt.</li> </ol> </li> <li>1. Schakel het apparaat UIT, volg de instructies voor 'Het vuilwaterreservoir ledigen en reinigen'. <ol style="list-style-type: none"> <li>Schakel de stroom in (AAN) en voer deze uit in het opbergplateau, zodat de luchtstroom de luchtkanalen kan drogen. Let op: Het product blijft veilig, zelfs als er tijdens of na gebruik water uit de luchtuitlaat druipt.</li> </ol> </li> </ul>

Beschrijving probleem	Mogelijke oorzaak	Mogelijke oplossing
Tijdens het reinigen komt er water op de vloer terecht	<ul style="list-style-type: none"> <li>• Vuilwaterreservoir wordt niet geleidigd voordat de reinigingsmodus wordt uitgevoerd.</li> <li>• Te veel water in het waterreservoir aan de achterkant van het Easy clean opbergplateau.</li> <li>• Het product staat niet AAN tijdens de reinigingsmodus.</li> </ul>	<ul style="list-style-type: none"> <li>• Schakel het apparaat UIT, volg de instructies voor 'vuilwaterreservoir ledigen en reinigen.'</li> <li>• Schakel het apparaat UIT. Gebruik de voorgeschreven hoeveelheid water (150 ml) tijdens de reinigingsmodus.</li> <li>• Schakel het apparaat AAN tijdens de reinigingsmodus om ervoor te zorgen dat het water in de vuilwatertank wordt opgezogen.</li> </ul>

## 6. VILEDA PRODUCTGARANTIE

### A. OMVANG

1. Met deze Garantie, garandeert Vileda dat het product geen gebreken vertoont inzake materiaal en vakmanschap op de datum van aankoop gedurende een periode van twee jaar vanaf de aankoopdatum. Het bedrijf Vileda, dat deze Garantie verstrekt en zal naleven, wordt aangewezen in deze Garantie of bijkomende documenten of kan worden terug gevonden op onze website: [www.vileda.com](http://www.vileda.com).
2. Indien binnen de garantietermijn een fout aan het product wordt vastgesteld (op het moment van de aanvankelijke aankoop) vanwege ongeschikte materialen of gebrekkig vakmanschap, zal Vileda of een erkende dienst binnen de Garantiezone het product of de defecte onderdelen herstellen of (op advies van Vileda) vervangen door nieuwe of herstelde producten of onderdelen volgens de onderstaande voorwaarden en beperkingen, zonder bijkomende kosten voor het werk of de onderdelen. Vileda kan defecte producten of onderdelen vervangen door nieuwe of herstelde producten of onderdelen. Alle vervangen producten en onderdelen vallen onder het eigendom van Vileda.
3. Deze garantie dekt geen:
  - a) periodiek onderhoud en herstelling of vervanging van onderdelen ten gevolge van slijtage;
  - b) verbruiksartikelen (onderdelen die onderhevig zijn aan periodieke vervanging tijdens de levensduur van een product, zoals batterijen of filters);
  - c) schade of gebreken, te wijten aan gebruik, werking of behandeling van het product dat niet in overeenstemming is met normaal of huishoudelijk gebruik;
  - d) schade of wijzigingen aan het product ten gevolge van:
    - I. misbruik, waaronder:
      - een slechte behandeling van het product waardoor zijn uiterlijk of zijn gebruikseigenschappen zijn gewijzigd;
      - tekortkomingen in verband met de installatie of gebruik van het product voor normale doeleinden of in overeenstemming met Vileda's instructies voor installatie of gebruik;
      - het niet naleven van de instructies van Vileda voor het onderhoud van het product;
      - installatie of gebruik van het product op een manier die niet overeenstemt met de technische of veiligheidsnormen of voorwaarden in het land van installatie of gebruik;
    - II. gebruik van het product met hulponderdelen, randapparatuur en andere producten van een type, conditie en norm die niet werd voorgeschreven door Vileda;
    - III. herstelling of poging tot herstelling door personen die niet werden aangewezen door Vileda of deel uitmaken van de Vileda-dienst;
    - IV. ongevallen, brand, vloeistoffen, chemische producten, andere substanties, overstroming, trillingen, overtollige hitte, ongeschikte ventilatie, overspanning, overmatig of ongeschikt voltage, straling, elektrostatische ontlading inclusief bliksem, andere externe krachten en invloeden.

### B. BEPALINGEN

1. Garantiediensten worden enkel verstrekt indien de originele factuur of het aankoopbewijs (waarop de aankoopdatum, de naam van het model en de naam van de verdeler wordt vermeld) wordt voorgelegd samen met het defecte product, binnen de garantietermijn. Vileda behoudt het recht kostvrije garantiedienst te weigeren indien deze documenten niet kunnen worden voorgelegd, of indien ze niet volledig of onleesbaar zijn. Deze Garantie is niet van toepassing indien de naam van het model of het serienummer van het product werd gewijzigd, geschrapt, verwijderd of onleesbaar is.
2. Deze Garantie dekt geen transportkosten en risico's verbonden aan het transport van uw product van en naar Vileda.

3. We informeren u dat de diagnosekosten van uw product door u moeten worden betaald indien na diagnose van uw product blijkt dat verhelpen u niet gerechtigd bent op een herstelling onder deze garantie (om welke reden dan ook) om het defect te verhelpen of indien uw product in goede staat is en er geen ernstige fouten werden gedetecteerd.

### C. UITSLUITINGEN EN BEPERKINGEN

1. Met uitzondering van wat hierboven vermeld is, biedt Vileda geen (uitdrukkelijke, stilzwijgende, wettelijke of andere) garantie inzake de productkwaliteit, prestatie, nauwkeurigheid, betrouwbaarheid, geschiktheid voor een bepaald doel, of overige.
2. Vileda kan niet aansprakelijk worden gesteld voor verlies of schade veroorzaakt door verkeerd gebruik van het Product. Onder dekking van deze garantie zal Vileda nooit meer vergoeden dan de prijs die voor het product is betaald, maar als de toepasselijke wetgeving hogere aansprakelijkheidsgrenzen accepteert, zullen deze worden toegepast. Neem bij twijfel over het gebruik van het product of de garantie contact op met de klantendienst van Vileda.
3. Niets in deze garantie is bedoeld om de aansprakelijkheid van Vileda te beperken voor overlijden, persoonlijk letsel of schade aan het privé-eigendom van de gebruiker als gevolg van het gebruik van producten die defect bleken te zijn door de nalatigheid van Vileda.

### D. UW VOORBEHOUDEN RECHTEN

Consumenten hebben wettelijke (statutaire) rechten in verband met producten die defecten vertonen of niet voldoen aan de beschrijving. Neem voor informatie over deze rechten contact op met de bevoegde autoriteiten van uw land of raadpleeg de geldende commerciële normen. Deze garantie heeft geen invloed op die rechten.

### E. UW GARANTIEVERSTREKKER

De Garantie voor dit product werd verstrekt en zal worden nageleefd door FHP Vileda SCS, Avenue André Ernst 14, 4800 Verviers BELGIUM, [www.vileda.be](http://www.vileda.be). U kunt ook contact opnemen met Vileda via het contactformulier op site [www.vileda.be](http://www.vileda.be), [www.vileda.nl](http://www.vileda.nl) of via een van de vermelde telefoonnummers.

## 7. TECHNISCHE SPECIFICATIE

<b>Stroomaansluiting</b>	
Voltage	220 - 240 V 50-60 Hz
Beschermingsklasse	IPX 4
Beschermingsklasse	I
<b>Prestatiegegevens</b>	
Geïnstalleerd vermogen	400 W
Rolleromwentelingen per minuut	2800 rpm
<b>Inhoud waterreservoir</b>	
Schoonwaterreservoir	640 ml
Vuilwaterreservoir	400 ml
<b>Afmetingen</b>	
Lengte snoer	7,0 m
Gewicht (zonder water)	4,7 kg
Lengte	26 cm
Breedte	27 cm
Hoogte	124 cm



## 8. MILIEU EN RECYCLAGE VAN HET PRODUCT

De Vileda JetClean voldoet aan de EU-richtlijn 2012/19/EU, die betrekking heeft op elektrische en elektronische apparaten en het beheer van de verwijdering ervan.

Het verpakkingsmateriaal is volledig recycleerbaar en gemarkeerd met het recyclingsymbool. Volg de lokale regelgeving voor ontmanteling. Houd het verpakkingsmateriaal (plastic zakken, polystyreen onderdelen, enz.) buiten het bereik van kinderen, omdat het mogelijk gevaarlijk is.

Wanneer het product het einde van zijn levensduur bereikt heeft, gooi het dan niet weg met het gewone huisafval. Om mogelijke schade aan de leefomgeving van de mens door ongecontroleerde afvalverwijdering te voorkomen, recycle het. Recycleer het op een verantwoorde manier om mogelijke schade aan de leefomgeving van de mens door ongecontroleerde afvalverwijdering te voorkomen en om duurzaam hergebruik van materiële hulpbronnen te bevorderen.

Het symbool  identificeert de Vileda JetClean als een product dat wordt aangeboden aan het regime van de inzameling van selectieve elektrische apparaten.

Neem voor meer informatie over de behandeling, terugwinning en recyclage van dit schoonmaakgereedschap contact op met uw plaatselijke gemeentekantoor, uw afvalverwerkingsbedrijf of de winkel waar u het product hebt gekocht.

Het product valt onder de WEEE-categorie 4 (grote apparatuur, minstens één buitenmaat groter dan 50 cm) en heeft geen ingebouwde batterij.



## DZIĘKUJEMY ZA ZAKUP NOWEGO URZĄDZENIA SPRZĄTAJĄCEGO VILEDA JetClean!

Instrukcja obsługi zawiera niezbędne wskazówki dotyczące prawidłowego i bezpiecznego użytkowania urządzenia Vileda JetClean. Przed pierwszym użyciem przeczytać wszystkie instrukcje, ponieważ zawierają informacje niezbędne do korzystania z produktu zgodnie z normami bezpieczeństwa i ochrony środowiska przez cały okres użytkowania. Zachować niniejszy dokument w celu przyszłego wykorzystania. Instrukcje dostępne są również na stronie: [www.vileda.com](http://www.vileda.com). Niniejsze urządzenie jest przeznaczone wyłącznie do użytku prywatnego w pomieszczeniach zamkniętych.

### Zawartość

<b>1. OSTRZEŻENIA OGÓLNE</b>	62
<b>2. WIDOK PRODUKTU</b>	65
<b>3. MONTAŻ I DZIAŁANIE</b>	65
<b>4. KONSERWACJA I PIEŁĘGNACJA</b>	67
<b>5. ROZWIĄZYWANIE PROBLEMÓW</b>	68
<b>6. GWARANCJA NA PRODUKT VILEDA</b>	70
<b>7. SPECYFIKACJA TECHNICZNA</b>	72
<b>8. ŚRODOWISKO I RECYKLING PRODUKTÓW</b>	72

### SYMBOLE W INSTRUKCJI OBSŁUGI



**Ostrzeżenie** - możliwa niebezpieczna sytuacja, która może prowadzić do lekkich obrażeń ciała lub uszkodzenia mienia.

## 1. OSTRZEŻENIA OGÓLNE

### PRZED UŻYCIEM URZĄDZENIA JetClean PRZECZYTAĆ WSZYSTKIE INSTRUKCJE.

Podczas korzystania z urządzenia elektrycznego przestrzegać podstawowych środków ostrożności, w tym:

**NIEPRZESTRZEGANIE NINIEJSZEJ INSTRUKCJI MOŻE SPOWODOWAĆ ZAGROŻENIA DLA ZDROWIA I BEZPIECZEŃSTWA, A TAKŻE POŻAR, PORAŻENIE PRĄDEM I POWAŻNE OBRAŻENIA.**

## OSTRZEŻENIE

Aby zmniejszyć zagrożenie pożarem, porażenia prądem lub obrażeń: Podłączać tylko do prawidłowo uziemionego gniazdka. Nie modyfikować wtyczki uziemiającej typu B z 3 bolcami. Wyjąć wtyczkę z gniazdka elektrycznego, gdy urządzenie jest używane, a także przed czyszczeniem, konserwacją lub serwisowaniem urządzenia. Urządzenie może być obsługiwane przez dzieci, które ukończyły ósmy rok życia i osoby o ograniczonych zdolnościach fizycznych, sensorycznych i umysłowych, a także osoby nieposiadające doświadczenia i wiedzy, jeżeli obsługa przebiega pod odpowiednim nadzorem lub powyższe osoby zostały poinstruowane w zakresie bezpiecznej obsługi urządzenia oraz rozumieją potencjalne zagrożenia związane z powyższą czynnością. Dzieci mogą czyścić i konserwować produkt wyłącznie pod nadzorem. Dzieci powinny pozostawać pod nadzorem osoby, która nie pozwoli im na zabawę urządzeniem. Jeżeli kabel zasilający jest uszkodzony, musi zostać wymieniony przez producenta, serwis lub odpowiednio wykwalifikowane osoby w celu uniknięcia niebezpieczeństwa. Włosy, luźne ubrania, palce i wszystkie części ciała należy trzymać z dala od otworów i ruchomych części urządzenia oraz jego akcesoriów. Używać tylko rodzaju i ilości płynu podanych w rozdziale „Działanie” niniejszej instrukcji. Nie zostawiać urządzenia po podłączeniu do sieci. Nie modyfikować wtyczki z uziemieniem. Wałek może uruchomić się zupełnie niespodziewanie. Nie wolno zdejmować pokrywy dyszy podczas pracy urządzenia. Nie uruchamiać urządzenia bez prawidłowego montażu wszystkich elementów (zbiornika na brudną wodę z filtrem 2 w 1, wałka i pokrywy dyszy). Przed czyszczeniem lub obsługą odłączyć od źródła prądu. Nie wystawiać na działanie czynników atmosferycznych. Przechowywać w pomieszczeniu. Nie pozwalać na zabawę urządzeniem. Używać wyłącznie w sposób opisany w instrukcji obsługi. Używać wyłącznie przystawek zalecanych przez producenta. Nie używać

urządzenia, jeżeli przewód zasilający lub wtyczka są uszkodzone. Nie zanurzać urządzenia w wodzie ani innej cieczy. Jeżeli urządzenie nie działa tak jak powinno, lub zostało upuszczone, uszkodzone, pozostawione na zewnątrz lub wpadło do wody; nie próbować używania i zlecić jego naprawę autoryzowanemu centrum serwisowemu. Nie kierować płynów w stronę urządzenia zawierającego elementy elektryczne. Nie wolno ciągnąć ani przenosić urządzenia, trzymając za kabel, ani używać kabla jako uchwytu, zgniatać kabla drzwiami lub owijać kabel wokół ostrych krawędzi i narożników. Nie przejeżdżać urządzeniem po kablu. Trzymać kabel G z dala od gorących powierzchni. Nie wyciągać kabla z gniazda, ciągnąc za kabel. Aby odłączyć, chwycić za wtyczkę, nie za kabel zasilający. Nie obsługiwać wtyczki ani urządzenia mokrymi rękami. Nie wkładać żadnych przedmiotów w otwory urządzenia. Przed przystąpieniem do czyszczenia lub konserwacji urządzenia konieczne wyjąć wtyczkę z gniazda zasilającego. Nie używać urządzenia, jeżeli którykolwiek otwór jest zablokowany; utrzymywać otwory w czystości, stanie wolnym od kurzu, pyłów, kłaczek, sierści, włosów i innych zanieczyszczeń, które mogą ograniczać przepływ powietrza. Wyłączyć wszystkie elementy sterowania przed podłączeniem lub odłączeniem urządzenia. Zachować szczególną ostrożność podczas czyszczenia na schodach. Nie używać do zbierania łatwopalnych lub palnych materiałów (płynu do zapalniczek, benzyny, nafty itp.) lub w miejscach, gdzie mogą być one obecne. Nie używać do zbierania toksycznych materiałów (wybielaczy zawierających chlor, amoniak, środek do udrażniania rur, itp.). Nie używać urządzenia w zamkniętej przestrzeni wypełnionej oparami wydzielanymi przez farbę olejową, rozcieńczalnik do farb, niektóre substancje odstrasające mole, palny pył lub inne wybuchowe lub toksyczne opary. Nie używać na zewnątrz. Konieczne zachować szczególną ostrożność podczas stosowania przez dzieci lub w ich pobliżu. Nie używać w innych celach niż opisane

w niniejszej instrukcji obsługi. Używać wyłącznie przystawek zalecanych przez producenta. Nie zbierać za pomocą urządzenia twardych lub ostrych przedmiotów, takich jak szkło, gwoździe, śruby, monety itp. Trzymać urządzenie na płaskiej, poziomej powierzchni. Aby zmniejszyć ryzyko obrażeń spowodowanych ruchomymi częściami, prawidłowo zamontować pokrywę dyszy rolkowej przed rozpoczęciem pracy. Nie zanurzać w cieczach. Stosować tylko na powierzchniach zwilżonych procesem czyszczenia. W tym urządzeniu należy używać wyłącznie zimnej wody, opcjonalnie z niepieniącym się środkiem do czyszczenia podłóg, w celu uniknięcia uszkodzenia elementów wewnętrznych. Nie zbierać żarzących się lub dymiących przedmiotów, jak np. papierosy, zapałki lub gorące popioły. Przed każdym użyciem sprawdzić obecność i prawidłowe działanie pływaka. Nie podnosić dyszy z podłogi podczas użytkowania. Nie używać w połączeniu z gorącymi płynami. Maks. temperatura nie może przekraczać 40°C. Nie przepełniać urządzenia. Nie nalewać wody na dyszę, aby oczyścić wałek lub pokrywę dyszy, postępować zgodnie z instrukcjami „Czyszczenie dyszy”.

## 2. WIDOK PRODUKTU

Patrz str. 3 niniejszej instrukcja obsługi.

1. Uchwyt	8. Pokrywa dyszy
2. ON/OFF	9. LED wskaźnika spryskiwacza
3. Zbiornik na czystą wodę	10. Przetłacznik spryskiwacza czystej wody
4. Jednostka główna	11. Haki mechanizmu zwijania kabla
5. Zbiornik na brudną wodę	12. Wtyczka
6. Filtr 2 w 1	13. Nakładka do przechowywania Easy Clean
7. Wałek z mikrofibry	14. Pojemnik na wodę

## 3. MONTAŻ I DZIAŁANIE

### Działanie

Patrz str. 2 niniejszej instrukcji obsługi.

- 1 2 Usunąć elementy ochronne, w tym karton w dolnej części dyszy. Wsunąć uchwyt do głównej części urządzenia do momentu zatrzaśnięcia. Umieścić urządzenie na dyszy w pozycji pionowej.

- 3 Napełnić pojemnik wodą z kranu, opcjonalnie dodać niewielką ilość niepieniącego się detergentu do czyszczenia podłóg. Ważne: Napełniać zimną wodą lub ciepłą wodą z kranu (maks. 40°C). W żadnym wypadku nie dodawać gorącej lub wrzącej wody.
- 4 Otworzyć korek zbiornika czystej wody i napełnić wodą
- ⚠ Nie przepętniać zbiornika, uważać na znak poziomu MAX!
- 5 Odwinąć przewód zasilający z haków i podłączyć do głównego gniazda zasilania. Aby ułatwić czyszczenie, kabel można umieścić w uchwycie na kabel. Aby włączyć urządzenie, należy nacisnąć przycisk włączania zasilania ON nad zbiornikiem czystej wody.
- 6 Odchylić korpus urządzenia, delikatnie kładąc stopę na dyszy i przechylając za uchwyt do tyłu.
- 7 Aby włączyć mycie na mokro, nacisnąć przełącznik spryskiwacza czystej wody na uchwycie. Diody LED zaświecą się, gdy woda jest rozprowadzana. Nacisnąć drugi raz, aby zatrzymać dystrybucję wody.
- 8 Aby usunąć nadmiar wody z podłogi, należy wciągnąć ją przesuwając urządzenie w tył i w przód po danym obszarze.
  - Ruch do przodu: wlot ssący z przodu podnosi kurz i wszelkiego rodzaju cząsteczki; obracający się wałek z mikrofibry mopuje podłogę czystą wodą.
  - Ruch do tyłu: obracający się wałek z mikrofibry mopuje podłogę po raz drugi, a ssawka zasysa nadmiar brudnej wody z podłogi, pozostawiając podłogę czystą i suchą.
- 9 Po zakończeniu czyszczenia wyłączyć zasilanie i odłączyć wtyczkę od głównego gniazda elektrycznego przed opróżnieniem zbiornika na brudną wodę.
- ⚠ Nie wyjmować wtyczki, ciągnąc za kabel.
- 10 Wyjąć zbiornik na brudną wodę z jednostki głównej.
- 11 Otworzyć zbiornik na brudną wodę, naciskając czerwone przyciski otwierające z przodu i z tyłu zbiornika na brudną wodę i drugą wolną ręką ostrożnie zdjąć górną pokrywę zbiornika.
- 12 Opróżnić zawartość zbiornika na brudną wodę, wypłukać do czysta świeżą wodą, a następnie odstawić do wyschnięcia.
- 13 W celu wykonania innych prac konserwacyjnych lub rozwiązywania problemów przeczytać instrukcję obsługi.

#### Kabel

Patrz str. 5 niniejszej instrukcji obsługi.

- 1 Owinąć przewód wokół haka mechanizmu szybkiego zwijania kabla i haka dolnego.
- 2 Aby łatwo odwinąć kabel przed użyciem, wystarczy przekreślić hak mechanizmu szybkiego zwijania kabla z dół i rozwinąć przewód.

#### Odłączanie uchwytu

Patrz str. 5 niniejszej instrukcja obsługi.

- 1 Odkręcić tylko górną środkową śrubę z tyłu produktu i nie upuszczać śruby.
- 2 Aby odłączyć uchwyt od korpusu, należy delikatnie włożyć śrubokręt do otworu, w którym była zamontowana śruba i unieść uchwyt, aby odłączyć go od urządzenia. Po odłączeniu uchwytu można wkręcić śrubę z powrotem w otwór, aby nie zginęła.

#### Napełnianie zbiornika na czystą wodę

- a. Zbiornik na czystą wodę znajduje się z przodu urządzenia.
- b. Otworzyć niebieski korek zbiornika na czystą wodę.
- c. Napełnić zbiornik zimną lub ciepłą wodą z kranu (maks. 40°C) do poziomu MAX.
- d. Opcjonalnie: do pojemnika na wodę dodać niewielką ilość niepieniącego się środka do czyszczenia podłóg. UŻYWAĆ INSTRUKCJI DETERGENTU W CELU ODPOWIEDNIEGO DAWKOWANIA; WAŻNE: NIE PRZEKRACZAĆ ZALECANEJ ILOŚCI DETERGENTU, MOŻNA USZKODZIĆ PODŁOGĘ I URZĄDZENIE
- ⚠ Nie przepętniać zbiornika, uważać na znak poziomu MAX!
- e. Zamknąć niebieski korek.
- ⚠ Nie napełniać gorącą wodą lub wrzątkiem!

## 4. KONSERWACJA I PIELEGNACJA

### Czyszczenie dyszy.

Patrz str. 4 niniejszej instrukcja obsługi.

- ⚠ Przed przystąpieniem do czyszczenia lub konserwacji urządzenia koniecznie wyjąć wtyczkę z gniazda zasilającego. Nie wyjmować wtyczki, ciągnąc za kabel.
- 1 Nacisnąć przycisk pokrywy dyszy i przekręcić ją na zewnątrz w celu wyjęcia.
- 2 Wyciągnąć wałek z mikrofibry, chwytając za uchwyt wałka i pociągając w górę.
- 3 Usunąć resztki i brud z otworu ssącego i kanału.
- 4 Ręcznie opłukać pokrywę dyszy i wałek z mikrofibry. Aby jeszcze łatwiej wyczyścić wałek z mikrofibry, patrz instrukcja „Nakładka do przechowywania Easy Clean”. Uruchomienie maszyny z mokrym wałkiem z mikrofibry pomoże szybciej wysuszyć wałek. Mopowanie na mokro i diody LED w dyszy powinny być wyłączone.
- 5 Odłożyć wałek z mikrofibry i pokrywę dyszy na bok, aby wyschły przed ponownym montażem.
- 6 Zamontować ponownie wałek z mikrofibry do jednostki głównej, wkładając koniec wałka w lewą stronę stopy, a następnie wciskając z powrotem na miejsce.
- 7 8 Zamontować ponownie pokrywę dyszy, najpierw wyrównując pokrywę dyszy z krawędziami dyszy. Potem wcisnąć pokrywę dyszy z powrotem na miejsce, aż będzie słychać kliknięcie. Sprawdzić bok urządzenia, aby upewnić się, że pokrywa dyszy jest prawidłowo zamontowana.

### Opróżnianie i czyszczenie zbiornika na brudną wodę

Patrz str. 4 - 5 niniejszej instrukcji obsługi.

- 9 Aby wyjąć zbiornik na brudną wodę z jednostki głównej, należy pociągnąć za czerwony uchwyt zbiornika na brudną wodę i wyjąć zbiornik z urządzenia.
  - 10 Otworzyć zbiornik na brudną wodę, naciskając czerwone przyciski otwierające z przodu i z tyłu zbiornika na brudną wodę, a drugą wolną ręką ostrożnie zdjąć pokrywę zbiornika.
  - 11 Wylać brudną wodę i usunąć zanieczyszczenia. Przepłukać wewnątrz zbiornika brudnej wody.
  - 12 Wyjąć filtr 2 w 1 z górnej części zbiornika na brudną wodę, wyciągając go do góry.
  - 13 Otworzyć filtr siatkowy i przepłukać ciepłą wodą, aby usunąć zanieczyszczenia i brud.
  - 14 Umyć ręcznie korek zbiornika na brudną wodę (bez filtra), usuwając pozostałe zanieczyszczenia i grube zabrudzenia. W szczególności należy wyczyścić pływak ze wszystkich stron i sprawdzić jego swobodny ruch. Jeżeli wewnątrz, w którym znajduje się zbiornik brudnej wody, jest brudne, wytrzeć do czysta szmatką lub gąbką.
  - 15 Pozostawić wszystkie części do wyschnięcia przed ponownym montażem.
  - 16 Po wyschnięciu części ponownie złożyć i zamontować filtr 2 w 1 z powrotem w górnej części zbiornika na brudną wodę.
  - 17 Umieść ponownie zmontowany zbiornik na brudną wodę w urządzeniu głównym, wkładając najpierw zbiornik na dole, a następnie przechylając naciskając obiema rękami na górze zbiornika, aż będzie słychać kliknięcie.
- Uwaga:** Wymieniać filtr 2 w 1 co 4 miesiące lub jeżeli jest zbyt brudny.

### Nakładka do przechowywania Easy Clean

Patrz str. 6 niniejszej instrukcji obsługi.

Aby zapobiec uszkodzeniu delikatnych podłóg, zawsze przechowywać urządzenie na nakładce do przechowywania. Urządzenie pracuje z wodą, może więc zatrzymywać wodę i wilgoć, które mogą uszkodzić delikatne podłogi, gdy urządzenie nie jest używane.

Nakładka do przechowywania może być również używana do szybkiego czyszczenia wałka z mikrofibry przed lub po użyciu. Aby dokładnie wyczyścić urządzenie, patrz rozdział „Czyszczenie dyszy” i „Opróżnianie i czyszczenie zbiornika na brudną wodę”.

- 1 Umieścić urządzenie na nakładce do przechowywania Easy Clean.
- 2 Przed uruchomieniem trybu czyszczenia należy upewnić się, że zbiornik na brudną wodę jest pusty. Jeżeli nie, przed uruchomieniem trybu czyszczenia należy opróżnić zbiornik na brudną wodę, postępując zgodnie z instrukcją „Opróżnianie i czyszczenie zbiornika na brudną wodę”.
- 3 Nalać 150 ml wody do pojemnika (do zaznaczonego poziomu), opcjonalnie dodać niewielką ilość niepieniącego się detergentu do czyszczenia podłóg.
- 4 Odwinąć przewód zasilający z haków, podłączyć do głównego gniazda zasilania i nacisnąć przycisk ON.

- 5 Włączyć 150 ml wody do komory na wodę z tyłu nakładki do przechowywania, gdy urządzenie jest włączone! Uruchomić tryb czyszczenia na 60 sekund, aż cała woda przepłynie i zostanie zebrana. Powtórzyć w razie potrzeby.
- 6 Po zebraniu całej wody nacisnąć przycisk OFF. Odłączyć urządzenie od głównego gniazda zasilania.
- ⚠ Nie wyjmować wtyczki, ciągnąc za kabel.
- 7 Opróżnić zbiornik na brudną wodę, postępując zgodnie z instrukcją „Opróżnianie i czyszczenie zbiornika na brudną wodę”.
- 8 9 Otworzyć pokrywę dyszy i pozostawić ją otwartą do wyschnięcia. Od czasu do czasu wyczyścić nakładkę do przechowywania pod bieżącą wodą i pozostawić do całkowitego wyschnięcia przed ponownym użyciem.

**Uwaga:** Włączyć wodę do nakładki do przechowywania Easy Clean tylko wtedy, gdy urządzenie jest **WŁĄCZONE** (ON)! Jeżeli urządzenie nie jest uruchomione, woda rozleje się na podłogę. Jeżeli do nakładki do przechowywania wlejemy zbyt dużo wody, rozleje się na podłogę. Nie pozostawiać urządzenia bez nadzoru, gdy trwa proces czyszczenia.

**Przechowywanie:** Urządzenie przechowywać w bezpiecznym, suchym miejscu. Ponieważ produkt wykorzystuje wodę, nie można go przechowywać w miejscu gdzie istnieje ryzyko zamarznięcia. Zamarznięcie spowoduje uszkodzenie elementów wewnętrznych i w konsekwencji utratę gwarancji.

## 5. ROZWIĄZYWANIE PROBLEMÓW

Opis problemu	Możliwa przyczyna	Możliwe rozwiązanie
Zmniejszone spryskiwanie LUB brak spryskiwania	<ul style="list-style-type: none"> <li>• Zbiornik czystej wody może być pusty.</li> <li>• System nie jest wystarczająco mokry.</li> <li>• Pokrywa dyszy rolkowej nie jest prawidłowo zatrzasknięta</li> <li>• Brak przepływu wody.</li> <li>• System wewnętrzny może być zatkany brudem.</li> <li>• Zatkane końcówki natryskowe dyszy.</li> </ul>	<ul style="list-style-type: none"> <li>• Wyłączyć urządzenie (OFF) i odłączyć je od prądu. Uzupelnic zimną wodą zbiornik na czystą wodę.</li> <li>• Aby włączyć mycie na mokro, nacisnąć przełącznik spryskiwacza czystej wody na uchwycie. Diody LED zaświecą się, gdy woda jest rozprowadzana. Przesuwać urządzenie do przodu i do tyłu, aby zwilżyć wałek z mikrofibry.</li> <li>• Wyłączyć urządzenie (OFF) i odłączyć je od prądu. Zdjąć pokrywę dyszy i umieścić ją ponownie na dyszy mocno naciskając.</li> <li>• Aby włączyć mycie na mokro, nacisnąć przełącznik spryskiwacza czystej wody na uchwycie. Diody LED zaświecą się, gdy woda jest rozprowadzana. Przesuwać urządzenie do przodu i do tyłu, aby zwilżyć wałek z mikrofibry.</li> <li>• Wyłączyć urządzenie (OFF) i odłączyć je od prądu. Wysłać urządzenie do autoryzowanego serwisu.</li> <li>• Wyłączyć urządzenie (OFF). Oczyszczyć otwory dyszy z brudu płynem odkamieniającym.</li> </ul>



Opis problemu	Możliwa przyczyna	Możliwe rozwiązanie
Utrata mocy ssania	<ul style="list-style-type: none"> <li>• Zbiornik na brudną wodę może być nieprawidłowo włożony.</li> <li>• Zbiornik na brudną wodę został maksymalnie napełniony i musi być opróżniony.</li> <li>• Pokrywa dyszy nie jest zamocowana we właściwym miejscu.</li> <li>• Kanał próżniowy w dyszy został zatknięty przez zanieczyszczenia</li> <li>• Filtr powietrza zatknięty przez zanieczyszczenia.</li> </ul>	<ul style="list-style-type: none"> <li>• Wyłączyć zasilanie (OFF) i wyjąć zbiornik na brudną wodę. Włożyć prawidłowo i wcisnąć, aż będzie słychać kliknięcie.</li> <li>• Wyłączyć zasilanie (OFF) i wyjąć zbiornik na brudną wodę. Opróżnić zbiornik na brudną wodę</li> <li>• Wyłączyć urządzenie (OFF) i odłączyć od gniazdka. Zdjąć pokrywę dyszy i umieść ją ponownie na dyszy mocno naciskając.</li> <li>• Wyłączyć urządzenie (OFF) i odłączyć od gniazdka. Usunąć i przepłukać do czysta pokrywę dyszy pod bieżącą wodą.</li> <li>• Wyłączyć urządzenie (OFF) i odłączyć od gniazdka. Usunąć zbiornik na brudną wodę i wyjąć filtr 2 w 1 z korka zbiornika. Wyczyścić filtr zgodnie z instrukcją „Opróżnianie i czyszczenie zbiornika na brudną wodę”. Jeżeli filtr jest zbyt brudny, należy wymienić go na nowy filtr Vileda 2 w 1.</li> </ul>
Na podłodze pozostaje kałuża wody	<ul style="list-style-type: none"> <li>• Bardzo nierówna podłoga z głębokimi łączeniami płytek.</li> <li>• Uszkodzona pokrywa dyszy (erozja elementu gumowego).</li> </ul>	<ul style="list-style-type: none"> <li>• Zmienić kierunek czyszczenia, przejść przez kałużę kierując się wstecz z wyłączonym rozpylaniem wody.</li> <li>• Wymienić pokrywę dyszy na nową.</li> </ul>
Wątek z mikrofibry nie obraca się (dioda LED na dyszy szybko miga)	<ul style="list-style-type: none"> <li>• Blokowanie spowodowało zatrzymanie wątku z mikrofibry.</li> <li>• Pokrywa dyszy jest nieprawidłowo założona.</li> <li>• Wątek z mikrofibry jest nieprawidłowo założony.</li> </ul>	<ul style="list-style-type: none"> <li>• Wyłączyć urządzenie (OFF) i odłączyć je od prądu. Zdjąć pokrywę dyszy i wątek z mikrofibry, aby upewnić się, że system jest wolny od włosów, brudu lub grubszych zanieczyszczeń.</li> <li>• Wyłączyć urządzenie (OFF) i odłączyć je od prądu. Odłączyć pokrywę dyszy i ustawić ją ponownie.</li> <li>• Wyłączyć urządzenie (OFF) i odłączyć je od prądu. Wyjąć i ustawić ponownie wątek zgodnie z instrukcjami „Czyszczenie dyszy”.</li> </ul>
Urządzenie nie włącza się	<ul style="list-style-type: none"> <li>• Produkt nie został prawidłowo podłączony do gniazdka sieciowego lub nie ma zasilania sieciowego.</li> <li>• Przewód jest uszkodzony.</li> </ul>	<ul style="list-style-type: none"> <li>• Sprawdzić czy w głównym gniazdku jest zasilanie. Upewnić się, że urządzenie jest prawidłowo podłączone do gniazdka sieciowego.</li> <li>• Spróbować użyć innego gniazdka zasilania.</li> <li>• Natychmiast wyłączyć urządzenie (OFF) i odłączyć je od prądu. Wystać urządzenie do autoryzowanego serwisu.</li> </ul>

Opis problemu	Możliwa przyczyna	Możliwe rozwiązanie
Urządzenie kapie z wylotu powietrza podczas eksploatacji lub po użyciu	<ul style="list-style-type: none"> <li>• Produkt upadł na podłogę kiedy był WYŁĄCZONY (OFF).</li> <li>• Zbyt dużo wody w zbiorniku na brudną wodę z powodu zablokowanego pływaka.</li> </ul>	<ul style="list-style-type: none"> <li>• Sprawdzić produkt, aby upewnić się, że nie został uszkodzony. 1. Wyłączyć zasilanie (OFF), postępować zgodnie z instrukcjami „Opróżnianie i czyszczenie zbiornika na brudną wodę”. 2. Włączyć zasilanie (ON) i uruchomić w nakładce do przechowywania, umożliwiając przepływ powietrza osuszający kanały powietrzne. Uwaga: Produkt jest nadal bezpieczny, nawet jeżeli woda kapie z wylotu powietrza podczas lub po użyciu.</li> <li>• 1. Wyłączyć zasilanie (OFF), postępować zgodnie z instrukcjami „Opróżnianie i czyszczenie zbiornika na brudną wodę”. 2. Włączyć zasilanie (ON) i uruchomić w nakładce do przechowywania, umożliwiając przepływ powietrza osuszający kanały powietrzne. Uwaga: Produkt jest nadal bezpieczny, nawet jeżeli woda kapie z wylotu powietrza podczas lub po użyciu.</li> </ul>
Rozlanie wody na podłogę podczas czyszczenia	<ul style="list-style-type: none"> <li>• Zbiornik brudnej wody nie jest opróżniany przed uruchomieniem trybu czyszczenia.</li> <li>• Zbyt dużo wody napełnia komorę na wodę z tyłu w nakładce do przechowywania.</li> <li>• Produkt nie jest włączony (ON) podczas trybu czyszczenia.</li> </ul>	<ul style="list-style-type: none"> <li>• Wyłączyć zasilanie (OFF), postępować zgodnie z instrukcjami „Opróżnianie i czyszczenie zbiornika na brudną wodę”.</li> <li>• Wyłączyć zasilanie (OFF). Używać zalecanej ilości wody (150 ml) podczas czyszczenia.</li> <li>• Włączyć urządzenie (ON) w trybie czyszczenia, aby upewnić się, że woda zostanie zassana do zbiornika na brudną wodę.</li> </ul>

## 6. GWARANCJA NA PRODUKT VILEDA

### A. ZAKRES

1. W niniejszej gwarancji, Vileda gwarantuje, że produkt jest wolny od wad materiałowych i produkcyjnych w dniu zakupu przez okres dwóch lat od daty zakupu Firma Vileda, która świadczy i honoruje tę gwarancję wskazana została w niniejszej gwarancji lub ulotkach towarzyszących lub można ją znaleźć na naszej stronie internetowej [www.vileda.com](http://www.vileda.com).
2. Jeśli w okresie gwarancyjnym produkt jest uznany za wadliwy (w dniu zakupu) z powodu wad materiałowych lub produkcyjnych, Vileda lub upoważniony autoryzowany serwis, w obszarze gwarancji naprawi lub ( według uznania firmy Vileda) wymieni produkt albo jego uszkodzone części nie pobierając opłat za pracę ani części, z zastrzeżeniem warunków i ograniczeń podanych poniżej. Vileda może wymienić wadliwe produkty lub części na nowe lub odnowione produkty lub części. Wszystkie wymienione produkty i części stają się własnością firmy Vileda.
3. Gwarancja ta nie obejmuje:
  - a) okresowej konserwacji i napraw lub wymiany części z powodu zużycia;
  - b) materiałów eksploatacyjnych (komponentów, które wymagają okresowej wymiany podczas eksploatacji produktu, takich jak baterie lub filtry);
  - c) uszkodzeń lub wad spowodowanych podczas użytkowania, operowania lub posługiwania się produktem w sposób niezgodny z normalnym użytkowaniem osobistym lub domowym; i
  - d) uszkodzeń lub zmian produktu w wyniku

I. niewłaściwego użycia, w tym:

- obsługi powodującej fizyczne, kosmetyczne lub powierzchniowe uszkodzenia lub zmiany produktu;
- instalacji lub korzystania z produktu w sposób niezgodny z normalnym celem lub niezgodnie z instrukcją Viledy dotyczącą instalacji lub użytkowania;
- braku konserwacji produktu zgodnie z instrukcją Viledy dot. prawidłowej konserwacji;
- instalacji lub używanie produktu w sposób niezgodny z przepisami dot. bezpieczeństwa, technicznymi lub normami w kraju, w którym jest zainstalowany lub używany;

II. stosowania produktu z akcesoriami, urządzeniami peryferyjnymi i produktami innego typu, w innym stanie i standardzie niż te przewidziane przez firmę Vileda;

III. naprawy lub usiłowania naprawy przez osoby, które nie są upoważnionymi członkami sieci serwisowej firmy Vileda;

IV. wypadków, ognia, płynów, chemikaliów, innych substancji, powodzi, wibracji, nadmiernego ciepła, nieprawidłowej wentylacji, skoków napięcia, nadmiernego lub nieprawidłowego zasilania lub wprowadzanego napięcia, promieniowania, wyładowań elektrostatycznych, w tym piorunów, innych sił zewnętrznych i uderzeń.

## B. WARUNKI

1. Usługi gwarancyjne będą świadczone jedynie w przypadku przedstawienia oryginału faktury lub paragonu zakupu (wskazujący datę zakupu, nazwę modelu i nazwę sprzedawcy) wadliwego produktu w okresie obowiązywania gwarancji. Vileda może odmówić darmowej naprawy gwarancyjnej, jeśli dokumenty te nie zostaną przedstawione lub jeżeli są one niekompletne lub nieczytelne. Niniejsza gwarancja nie ma zastosowania, jeśli nazwa modelu lub numer seryjny produktu zostały zmienione, skreślone, usunięte lub są nieczytelne.
2. Gwarancja nie obejmuje kosztów transportu i ryzyka związanego z transportem produktu do i z siedziby firmy Vileda.
3. Pragniemy poinformować Państwa, że opłata diagnostyczna produktu zostanie poniesiona przez użytkownika, jeśli diagnoza produktu wykaże, że nie jest on uprawniony do naprawy na podstawie niniejszej gwarancji (z jakiegokolwiek powodu), usunięcia wady lub produkt działa prawidłowo i nie zdiagnozowano żadnej wady sprzętu.

## C. WYŁĄCZENIA I OGRANICZENIA

1. Za wyjątkiem powyższego, Vileda nie udziela gwarancji (wraźnej, domniemanej, ustawowej lub w inny sposób) w zakresie jakości produktów, wydajności, dokładności, niezawodności, przydatności do konkretnego celu lub w inny sposób.
2. Vileda nie ponosi odpowiedzialności za jakiegokolwiek straty lub szkody w odniesieniu do produktów, na podstawie niniejszej gwarancji lub w inny sposób, w tym utratę zysków, przychodów, straty pośrednie, przypadkowe lub wtórne lub zniszczenie.
3. W przypadku, gdy obowiązujące prawo zakazuje lub ogranicza to wyłączenie odpowiedzialności, Vileda wyłącza lub ogranicza swoją odpowiedzialność tylko w maksymalnym zakresie dozwolonym przez obowiązujące prawo. Na przykład, niektóre kraje zabraniają wyłączenia lub ograniczenia odpowiedzialności za szkody wynikające z zaniedbania, rażącego zaniedbania, umyślnego działania, oszustwa i podobnych aktów. Odpowiedzialność Viledy z tytułu niniejszej gwarancji w żadnym wypadku nie przekracza ceny zapłaconej za produkt, ale jeśli obowiązujące prawo dopuszcza tylko wyższe ograniczenia odpowiedzialności, obowiązywać będą wyższe ograniczenia.

## D. PRAWA ZASTRZEŻONE KONSUMENTA

Konsumentom posiadają prawa (ustawowe) wynikające z obowiązujących przepisów krajowych dotyczących sprzedaży produktów konsumenckich. Niniejsza gwarancja nie wpływa na ustawowe prawa, które może posiadać konsument, ani na te prawa, które nie mogą być wyłączone lub ograniczone, ani na prawa w stosunku do osoby, od której został zakupiony produkt. Konsument może dochodzić wszelkich praw według swojego uznania.

## E. GWARANT KONSUMENTA

Gwarancja na ten produkt jest i będzie honorowana przez FHP Vileda Sp. z o.o. ul. Ul Puławska 182, 02-670 Warszawa. Można również skontaktować się z firmą Vileda za pomocą formularza kontaktowego na stronie [www.vileda.pl](http://www.vileda.pl) lub jednego z podanych tam numerów telefonicznych.

## 7. SPECYFIKACJA TECHNICZNA

<b>Połączenie ze źródłem energii</b>	
Napięcie	220 - 240 V 50-60 Hz
Klasa odporności	IPX 4
Klasa ochrony	I
<b>Dane o wydajności</b>	
Moc zainstalowana	400 W
Obroty wałka na minutę	2800 obr./min
<b>Ilości uzupełnienia</b>	
Zbiornik na czystą wodę	640 ml
Zbiornik na brudną wodę	400 ml
<b>Wymiary</b>	
Długość kabla	7,0 m
Waga (bez wody)	4,7 kg
długość	26 cm
szerokość	27 cm
wysokość	124 cm

## 8. ŚRODOWISKO I RECYKLING PRODUKTÓW

Urządzenie Vileda JetClean jest zgodne z dyrektywą UE 2012/19/ UE, obejmującą urządzenia elektryczne i elektroniczne oraz zarządzanie jego utylizacją.

Materiał opakowaniowy nadaje się w całości do recyklingu i jest oznaczony symbolem recyklingu. Należy przestrzegać lokalnych przepisów ot. Złomowania i utylizacji odpadów. Materiały opakowaniowe (plastikowe torby, elementy polistyrenowe itp.) należy trzymać z dala od dzieci, ponieważ stanowią potencjalne zagrożenie.

Po zakończeniu okresu przydatności produktu nie wolno wyrzucać go wraz ze zwykłymi odpadami domowymi. Aby zapobiegać możliwym szkodom dla środowiska ludzi z powodu niekontrolowanego usuwania odpadów, poddawanie rzeczy recyklingowi to odpowiedzialny sposób na promowanie zrównoważonego ponownego wykorzystania zasobów materialnych.

Symbol  identyfikuje urządzenie Vileda JetClean jako produkt poddany obowiązkowi selektywnej zbiórki urządzeń elektrycznych.

Aby uzyskać szczegółowe informacje na temat obsługi, odzysku i recyklingu tego urządzenia czyszczącego, należy skontaktować się ze swoim lokalnym urzędem miasta, firmą zajmującą się wywozem odpadów komunalnych lub sklepem, w którym zakupiono produkt.

Produkt należy do kategorii 4 WEEE (duży sprzęt, co najmniej jeden wymiar zewnętrzny większy niż 50 cm) i nie ma wbudowanego akumulatora.

## ZAHVALJUJEMO SE VAM ZA NAKUP NOVE NAPRAVE ZA ČIŠČENJE TAL VILEDA JETCLEAN!

Ta priročnik je nepogrešljiv vodnik za pravilno in varno uporabo naprave Vileda JetClean. Pred prvo uporabo izdelka preberite celoten priročnik za uporabo, saj vsebuje vse potrebne informacije, da se zagotovi uporaba izdelka v skladu z varnostnimi in okoljskimi zahtevami skozi celotno obdobje uporabe izdelka. Shranite ta dokument za kasnejšo uporabo. Navodila so na voljo tudi na: [www.vileda.com](http://www.vileda.com). Ta naprava je namenjena le čiščenju notranjih prostorov v zasebnih gospodinjstvih.

### Vsebina

1. SPLOŠNA OPOZORILA	73
2. OPIS IZDELKA	76
3. SESTAVA IN DELOVANJE	76
4. VZDRŽEVANJE IN NEGA	77
5. ODPRAVLJANJE NAPAK	79
6. VILEDA GARANCIJA ZA IZDELEK	81
7. TEHNIČNE SPECIFIKACIJE	83
8. ZAŠČITA OKOLJA IN ODSTRANITEV IZDELKA	83

### SIMBOLI V NAVODILIH ZA UPORABO



**Opozorilo**- možen nastanek nevarnosti, ki lahko povzroči lažje poškodbe oseb ali materialno škodo.

## 1. SPLOŠNA OPOZORILA

### PRED PRVO UPORABO NAPRAVE ZA ČIŠČENJE TAL VILEDA JETCLEAN PREBERITE VSA NAVODILA V TEM PRIROČNIKU.

Pri uporabi električne naprave je treba upoštevati osnovne varnostne ukrepe, vključno z naslednjimi:

NEUPOŠTEVANJE SPODNJIH NAVODIL LAHKO OGROŽA ZDRAVJE IN VARNOST OSEB ZARADI NASTANKA POŽARA, ELEKTRIČNEGA UDARA ALI POVZROČITVE RESNIH POŠKODB.

## OPOZORILO

Da preprečite nevarnosti nastanka požara, električnega udara ali poškodb, priključite napravo le na ustrezno ozemljeno vtičnico. Ne spreminjajte 3-polnega ozemljenega vtiča. Napravo izklopite iz električnega napajanja, ko je ne uporabljate, kot tudi pred čiščenjem same naprave, pred izvedbo vzdrževalnih del ali popravil na napravi. Naprave ne smejo uporabljati otroci mlajši od 8 let in osebe z zmanjšanimi telesnimi, zaznavnimi ali duševnimi sposobnostmi oziroma pomanjkanjem izkušenj in znanja, razen v primeru, če so ustrezno nadzorovani in poučeni za varno uporabo naprave in so seznanjeni z morebitnimi nevarnostmi ob uporabi naprave. Otroci ne smejo izvajati čiščenja in vzdrževanja naprave brez nadzora odrasle osebe. Otroke je treba nadzorovati, da se ne igrajo z napravo. Poškodovan napajalni kabel je potrebno zamenjati. Menjavo kabla naj izvede proizvajalec, serviser ali ustrezno usposobljena oseba, da preprečite nevarnost. Pazite, da lasje, ohlapna oblačila, prsti in ostali deli telesa ne zaidejo v odprtine in med gibljive dele aparata in njegove dodatke. Uporabite samo tisto vrsto in navedeno količino tekočin, navedenih v poglavju Delovanje naprave v tem priročniku. Naprave ne puščajte nenadzorovane, ko je priključena na električno omrežje. Vtičnice ne spreminjajte. Valj se lahko nepričakovano zažene. Med obratovanjem naprave ne odstranjujte pokrova šobe. Aparata ne uporabljajte, če niso nameščeni vsi elementi (rezervoar za onesnaženo vodo s filtrom 2v1, valj in pokrov šobe). Pred čiščenjem ali servisiranjem napravo izključite iz napajanja. Naprave ne izpostavljajte dežju. Hranite jo v zaprtem prostoru. Ne dovolite, da bi se otroci igrali z napravo. Napravo uporabljajte le v skladu z navodili za uporabo. Uporabljajte le s strani proizvajalca priporočene dodatke. Naprave ne uporabljajte s poškodovanim kablom ali vtičem. Naprave ne potaplajte v vodo ali druge tekočine. Če naprava ne deluje pravilno, če je padla na tla, je poškodovana, je ostala na prostem ali padla v vodo, naprave ni dovoljeno

uporabljati. Potrebno jo je odnesti na popravilo v pooblaščen servisni center. Tekočine ne usmerjajte na naprave, ki vsebujejo električne komponente. Naprave ne vlecite ali prenašajte s pomočjo kabla, ne uporabljajte kabla kot nosilni pripomoček, ne zapirajte kabla med vrata oziroma ga ne vlecite okoli ostrih robov in vogalov. Pazite, da z napravo ne zaidete preko kabla. Kabel ne sme biti napeljan v bližini vročih površin. Ne vlecite za kabel, da bi napravo izključili iz električnega napajanja. Če želite napravo izključiti iz napajanja, primite za vtič in ne vlecite za kabel. Vtiča oziroma naprave ne prijemajte z mokrimi rokami. Ne vtikajte predmetov v odprtine na napravi. Pred čiščenjem ali vzdrževanjem naprave vtič izvlecite iz vtičnice. Naprave ne uporabljajte, če je katera izmed odprtin zaprta; odprtine morajo biti brez prahu, vlaken, las in ostalih nečistoč, ki bi lahko ovirale pretok zraka. Preden napravo priključite na napajanje ali izključite iz napajanja, izklopite vse krmilne elemente. Pri čiščenju po stopnicah bodite še posebej previdni. Naprave ne uporabljajte za pobiranje vnetljivih ali gorljivih snovi (tekočine za vžigalnik, bencina, kerozina itd.) oziroma je ne uporabljajte na območjih, kjer bi te lahko bile prisotne. Naprave ne uporabljajte za pobiranje strupenih snovi (belila na osnovi klora, amonijaka, čistila za odtok itd.). Naprave ne uporabljajte v zaprtem prostoru, v katerem se nahajajo hlapi oljne barve, hlapi razredčila za barve ali nekatere snovi za zaščito pred molji, vnetljiv prah ali drugi eksplozivni ali strupeni hlapi. Napravo uporabljajte le v notranjih prostorih. Bodite še posebej pozorni, če uporabljate napravo v bližini otrok. Napravo uporabljajte le v namene, kot je predvideno v priročniku za uporabo. Uporabljajte le s strani proizvajalca priporočene dodatke. Z napravo ne pobirajte trdih ali ostrih predmetov, kot so steklo, žebliji, vijaki, kovanci ipd. Napravo uporabljajte na ravni površini. Da preprečite tveganje za nastanek poškodb zaradi gibljivih delov, na napravo pravilno namestite valje in pokrov šobe. Naprave ne potaplajte v vodo. Napravo uporabljajte le na površinah, ki so bile med postopkom čiščenja navlažene. Napravo uporabljajte samo s hladno vodo,

opcijsko z nepenečim sredstvom za čiščenje tal, da preprečite poškodbe notranjih komponent naprave. Z napravo ne pobirajte ničesar gorečega ali kadečega, kot so cigarete, vžigalice ali vroč pepel. Pred vsako uporabo preverite, ali je plovec nameščen in ali brezhibno deluje. Pri čiščenju ne dvigujte šobe od tal. Naprave ne uporabljajte z vročimi tekočinami. Maksimalna temperatura tekočine ne sme presežati 40 °C. Pazite, da v napravo ne natočite preveč tekočine. Ne zlivajte vode na šobo, da bi tako očistili valj ali pokrov šobe. Upoštevajte navodila za čiščenje šobe.

## 2. OPIS IZDELKA

Glej stran 3 tega priročnika za uporabo.

1. Ročaj	8. Pokrov šobe
2. Vklp/izklp	9. LED indikatorji za škropljenje
3. Rezervoar za čisto vodo	10. Stikalo za škropljenje čiste vode
4. Glavna enota	11. Kavlji za hitro razvijanje kabla
5. Rezervoar za onesnaženo vodo	12. Vtič
6. Filter 2v1	13. Nastavek za hrambo in enostavno čiščenje
7. Valj iz mikrovlačen	14. Dozirna posoda za vodo

## 3. SESTAVA IN DELOVANJE

### Delovanje naprave

Glej stran 2 tega priročnika za uporabo.

- 1 2 Odstranite zaščitne elemente, vključno s kartonom na dnu šobe. Vstavite ročaj v glavno enoto, dokler ne zaskoči. Napravo postavite na šobo v pokončnem položaju.
- 3 Napolnite dozirno posodo za vodo z vodo iz vodovoda, po želji dodajte kapljico nepenečega sredstva za čiščenje tal. Pomembno: Napolnite s hladno ali toplo vodo iz vodovoda (največ 40 °C). V nobenem primeru ne uporabite vroče ali vrele vode.
- 4 Odprite pokrov rezervoarja za čisto vodo in ga napolnite z vodo.
- ⚠ Pazite, da ga ne napolnite preveč. Upoštevajte oznako nivoja napolnenosti MAX!
- 5 Odvijte napajalni kabel s kavljev in vtič priključite v vtičnico. Za lažje čiščenje je lahko kabel nameščen na držalu za kabel. Pritisnite gumb za vklop naprave (ON), ki se nahaja nad rezervoarjem za čisto vodo.
- 6 Ohišje naprave nagnite nazaj tako, da nogo previdno postavite na šobo ter hkrati nagnete ročaj nazaj.
- 7 Za aktiviranje mokrega čiščenja pritisnite stikalo za škropljenje čiste vode na ročaju. Med škropljenjem vode LED luči svetijo. Ponovno pritisnite na gumb, da prekinete škropljenje vode.
- 8 Z napravo očistite in posesajte isto območje, tako da premikate napravo naprej in nazaj ter s tal odstranite odvečno vodo. • Premik naprej: sesalna šoba na sprednji strani naprave vsesava prah in ostale nečistoče; vrtljiv valj iz mikrovlačen pa tla očisti s čisto vodo. • Premik nazaj: vrtljiv valj iz mikrovlačen še drugič očisti tla, sesalna šoba pa vsesa odvečno onesnaženo vodo, tako da so tla čista in suha.
- 9 Po končanem čiščenju izključite napajanje (gumb OFF) in izvlecite vtič iz vtičnice, preden izpraznite rezervoar za onesnaženo vodo.



- ⚠ Vtiča ne vlecite iz vtičnice s potegom za kabel.
- 10 Iz glavne enote odstranite rezervoar za onesnaženo vodo.
- 11 Odprite rezervoar za onesnaženo vodo tako, da pritisnete rdeče gumba za odpiranje rezervoarja, ki se nahajajo na njegovi sprednji in zadnji strani, s prosto roko pa previdno odstranite zgornji pokrov za rezervoarja.
- 12 Izpraznite vsebino rezervoarja in ga izperite s čisto vodo, dokler ni popolnoma čist, nato ga pustite, da se posuši.
- 13 Za nadaljnje vzdrževanje ali odpravljanje težav glej priročnik za uporabo.

#### Kabel

Glej stran 5 tega priročnika za uporabo.

- 1 Kabel ovijte okoli zgornjega kavlija za hitro sprostitev kabla in spodnjega kavlija.
- 2 Kabel enostavno sprostite tako, da kavelj za hitro sprostitev kabla obrnete navzdol in kabel odstranite iz držala za kabel.

#### Odstranitev ročaja

Glej stran 5 tega priročnika za uporabo.

- 1 Odvijte samo zgornji središčni vijak na hrbtni strani naprave in ga izvlcite. Pazite, da ne pade na tla.
- 2 Za odstranitev ročaja iz ohišja naprave previdno vstavite izvijač v izvrtino, v kateri je bil vijak, in dvignite ročaj, da ga sprostite in izvlčete iz ohišja naprave. Ko je ročaj odstranjen, lahko vijak privijete nazaj v izvrtino, da se ne izgubi.

#### Polnjenje rezervoarja za čisto vodo

- a. Rezervoar za čisto vodo se nahaja na sprednji strani naprave.
- b. Odprite moder pokrov rezervoarja za čisto vodo.
- c. S pomočjo dozirne posode za vodo napolnite rezervoar s hladno ali toplo vodo iz vodovoda (največ 40 °C) do oznake nivoja napolnjenosti MAX.
- d. Po želji dodajte v posodo za vodo kapljico nepenečega sredstva za čiščenje tal. UPOŠTEVAJTE NAVODILO ZA UPORABO ČISTILNEGA SREDSTVA ZA USTREZNO DOZIRANJE; POMEMBNO: NE DODAJTE PREVELIKE KOLIČINE ČISTILNEGA SREDSTVA, SAJ LAHKO POŠKODUJETE TLA IN NAPRAVO!
- ⚠ Pazite, da rezervoarja ne napolnite prekomerno; upoštevajte oznako nivoja napolnjenosti MAX!
- e. Zaprite moder pokrov.
- ⚠ Rezervoarja ne polnite z vročo ali vrelo vodo!

## 4. VZDRŽEVANJE IN NEGA

#### Čiščenje šobe.

Glej stran 4 tega priročnika za uporabo.

- ⚠ Pred čiščenjem ali vzdrževanjem naprave je potrebno vtič izvlci iz vtičnice. Vtiča ne vlecite iz vtičnice s potegom za kabel.
- 1 Pritisnite gumb za odpiranje pokrova šobe in ga zavrtite navzven. Sedaj lahko odstranite pokrov.
- 2 Izvlcite valj iz mikrovlaken. Primate jeziček valja in ga potegnite navzgor.
- 3 Odstranite nečistoče in grobe delce iz sesalnega ustja in kanala.
- 4 Ročno izperite pokrov šobe in valj iz mikrovlaken. Za lažje čiščenje valja iz mikrovlaken glej navodila Nastavek za hrambo in enostavno čiščenje. Če zaženete napravo, ko je valj iz mikrovlaken še moker, se bo ta hitreje posušil. Mokro čiščenje mora biti izklopljeno. LED lučke v šobi naj ne svetijo.
- 5 Preden napravo znova sestavite, se naj valj iz mikrovlaken in pokrov šobe posušita.
- 6 Nato znova vstavite valj iz mikrovlaken v glavno enoto, tako da vstavite konec valja v levo stran noge, nato pa pritisnete jeziček valja nazaj na svoje mesto.
- 7 8 Za ponovno namestitev pokrova šobe, ga sprva poravnajte z robovi šobe. Nato potisnite pokrov šobe nazaj na svoje mesto, dokler ne zaskoči. Preverite ob straneh, ali je pokrov šobe ustrezno nameščen.

#### Praznjenje in čiščenje rezervoarja za onesnaženo vodo

Glej stran 4 - 5 tega priročnika za uporabo.

- 9 Za sprostitev rezervoarja za onesnaženo vodo iz glavne enote povlecite za rdečo ročico rezervoarja za onesnaženo vodo in izvlcite rezervoar iz enote.

- 10 Odprite rezervoar za onesnaženo vodo tako, da pritisnete rdeče gumba za odpiranje rezervoarja na njegovih sprednji in zadnji strani ter s prosto roko previdno odstranite pokrov rezervoarja za onesnaženo vodo.
- 11 Odlijte onesnaženo vodo in nečistoče. Sperite notranjost rezervoarja za onesnaženo vodo.
- 12 Odstranite filter 2v1 iz zgornjega dela rezervoarja za onesnaženo vodo tako, da ga potegnete navzgor.
- 13 Odprite mrežast filter in ga sperite s toplo vodo, da odstranite nečistoče in grobe delce.
- 14 Ročno očistite pokrov rezervoarja za onesnaženo vodo (brez filtra), odstranite ujete nečistoče in grobo umazanijo. Še posebej očistite plovec z vseh strani in preverite, da se lahko prosto premika. Če je notranjost naprave onesnažena na mestu, kjer je nameščen rezervoar za onesnaženo vodo, jo obrišite s krpo ali gobo.
- 15 Preden rezervoar ponovno sestavite, se naj vsi deli posušijo.
- 16 Ko so deli popolnoma suhi, lahko rezervoar znova sestavite in vanj na ustrezno mesto vstavite filter 2v1.
- 17 Ponovno sestavljen rezervoar za onesnaženo vodo vstavite v glavno enoto tako, da ga položite na dno, nato ga nagnite in ga z obema rokama z vrha rezervoarja potisnite nazaj v enoto, dokler ne zaskoči. Opozorilo: Filter 2v1 je potrebno zamenjati vsake 4 mesece oziroma če je preveč onesnažen.

### Nastavek za hrambo in enostavno čiščenje

Glej stran 6 tega priročnika za uporabo.

Da bi preprečili poškodbe občutljivih tal, napravo vedno hranite na nastavku za hrambo. Ker naprava deluje na vodo, se v napravi lahko nahajajo ostanki vode in vlaga, ki lahko poškodujejo občutljiva tla, ko naprave ne uporabljate.

Nastavek za shranjevanje se lahko uporablja tudi za hitro čiščenje valja iz mikrovlaknen pred ali po uporabi naprave. Za temeljito čiščenje naprave glej 'Čiščenje šobe' in 'Izpraznitev in čiščenje rezervoarja za onesnaženo vodo'.

- 1 Postavite enoto na nastavek za hrambo in enostavno čiščenje.
- 2 Pred zagonom načina za čiščenje naprave preverite, ali je rezervoar za onesnaženo vodo prazen. V nasprotnem primeru izpraznite rezervoar za onesnaženo vodo v skladu z navodili za „Izpraznitev in čiščenje rezervoarja za onesnaženo vodo“, še preden zaženete način za čiščenje.
- 3 Dozirno posodo za vodo napolnite s 150 ml vode (do oznake), po želji dodajte kapljico nepenečega čistilnega sredstva za tla.
- 4 Odvijte napajalni kabel s kavljev za kabel, ga priključite v vtičnico in pritisnite gumb za vklop (ON).
- 5 Ko je enota vklopljena, dolijte v komoro za vodo na zadnji strani držala za shranjevanje 150 ml vode! Način za čiščenje naprave naj obratuje 60 sekund, dokler vsa voda ne steče skozi in se znova vsesa. Po potrebi ponovite postopek.
- 6 Ko je vsa voda vsesana, pritisnite gumb za izklop (OFF). Izključite napravo iz glavne vtičnice.
- ⚠ Vtiča ne vlecite iz vtičnice s potegom za kabel.
- 7 Izpraznite in očistite rezervoar za onesnaženo vodo v skladu z navodili za „Izpraznitev in čiščenje rezervoarja za onesnaženo vodo“.
- 8 9 Odprite pokrov šobe in šobo pustite odprto, da se posuši. Občasno očistite nastavek za shranjevanje s tekočo vodo iz vodovoda in pustite, da se popolnoma posuši, preden jo ponovno uporabite.

**Opozorilo:** Vodo nalijte v nastavek za hrambo in enostavno čiščenje le, ko je naprava vklopljena! Če naprava ni vklopljena, se voda razlije po tleh. Če v nastavek za hrambo in enostavno čiščenje dolijete preveč vode, se bo ta razlila po tleh. Med postopkom čiščenja ne pustite naprave nenadzorovane.

**Skladiščenje:** Napravo hranite v zaščitenem in suhem prostoru. Ker izdelek deluje na vodo, ga ne smete shranjevati na območju, kjer obstaja nevarnost zmrzali. Zmrzal poškoduje notranje komponente, s čimer garancija ugasne.

## 5. ODPRAVLJANJE NAPAK

Opis težave	Možen vzrok	Možna rešitev
Zmanjšano škropljenje ALI brez škropljenja	<ul style="list-style-type: none"> <li>• Rezervoar za čisto vodo je morda prazen.</li> <li>• Sistem ni dovolj moker.</li> <li>• Pokrov šobe ni ustrezno nameščen.</li> <li>• Pretok vode ni aktiviran.</li> <li>• Notranji sistem je morda zamašen z nečistočami.</li> <li>• Konice za škropljenje na šobi so zamašene.</li> </ul>	<ul style="list-style-type: none"> <li>• Izklopite in izključite enoto. Ponovno napolnite rezervoar za čisto vodo s hladno vodo.</li> <li>• Aktivirajte mokro čiščenje s pritiskom na stikalo za škropljenje čiste vode na ročaju. Med škropljenjem vode svetijo LED luči. Napravo premikajte naprej in nazaj, da zmočite valj iz mikrovlagen.</li> <li>• Izklopite in izključite enoto. Odstranite pokrov šobe in ga ustrezno namestite, da trdno sede na šobo.</li> <li>• Aktivirajte mokro čiščenje s pritiskom na stikalo za škropljenje čiste vode na ročaju. Med škropljenjem vode svetijo LED luči.</li> <li>• Izklopite in izključite enoto. Enoto pošljite pooblaščenim servisni službi.</li> <li>• Izklopite enoto. Očistite nečistoče iz odprtih šobe s tekočino za odstranjevanje vodnega kamna.</li> </ul>
Izguba sesalne moči	<ul style="list-style-type: none"> <li>• Rezervoar za onesnaženo vodo ni pravilno vstavljen.</li> <li>• Rezervoar za onesnaženo vodo je pobral maksimalno količino onesnažene vode in ga je potrebno izprazniti.</li> <li>• Pokrov šobe ni ustrezno nameščen.</li> <li>• Vakuumska sesalna šoba je zamašena z nečistočami.</li> <li>• Zračni filter je zamašen z nečistočami.</li> </ul>	<ul style="list-style-type: none"> <li>• Izključite napajanje in odstranite rezervoar za onesnaženo vodo. Ustrezno ga namestite in pritisnite v napravo, dokler ne zaskoči.</li> <li>• Izključite napajanje in odstranite rezervoar za onesnaženo vodo. Izpraznite rezervoar za onesnaženo vodo.</li> <li>• Izklopite in izključite napravo. Odstranite pokrov šobe in ga ustrezno namestite, da trdno sede na šobo.</li> <li>• Izklopite in izključite napravo. Odstranite in sperite pokrov šobe s tekočo vodo iz vodovoda.</li> <li>• Izklopite in izključite napravo. Odstranite posodo za onesnaženo vodo in odstranite filter 2v1 iz pokrova rezervoarja. Očistite filter v skladu z navodili "Praznjenje in čiščenje rezervoarja za onesnaženo vodo". Če je filter preveč umazan, zamenjajte filter z novim filtrom Vileda 2v1.</li> </ul>
Voda ostaja na tleh	<ul style="list-style-type: none"> <li>• Tla so zelo neravna z globokimi fugami med ploščicami.</li> <li>• Poškodovan je pokrov šobe (gumijasti element je odrgnjen).</li> </ul>	<ul style="list-style-type: none"> <li>• Spremenite smer čiščenja, zapeljite napravo čez vodo na tleh v smeri nazaj z izključenim škropljenjem vode.</li> <li>• Pokrov šobe zamenjajte z novim.</li> </ul>

Opis težave	Možen vzrok	Možna rešitev
Valj iz mikrovlaken se ne vrti (LED lučka v šobi hitro utripa)	<ul style="list-style-type: none"> <li>• Valj iz mikrovlaken se ne vrti zaradi nečistoč.</li> <li>• Pokrov šobe ni pravilno nameščen.</li> <li>• Valj iz mikrovlaken ni pravilno nameščen.</li> </ul>	<ul style="list-style-type: none"> <li>• Napravo izklopite in odstranite enoto. Odstranite pokrov šobe in valj iz mikrovlaken in se prepričajte, da v sistemu ni dlak, nečistoč ali večjih delcev.</li> <li>• Napravo izklopite in odstranite enoto. Odstranite pokrov šobe in ga ponovno ustrezno namestite.</li> <li>• Napravo izklopite in odstranite enoto. Odstranite in ustrezno namestite valj v skladu z navodili za „Čiščenje šobe“.</li> </ul>
Naprava se ne zažene	<ul style="list-style-type: none"> <li>• Izdelek ni pravilno priključen v električno vtičnico ali pa je težava na električnem omrežju.</li> <li>• Kabel je poškodovan.</li> </ul>	<ul style="list-style-type: none"> <li>• Preverite stanje napetosti v glavni vtičnici. Zagotovite pravilno priključitev naprave v glavno vtičnico.</li> <li>• Poskusite uporabiti drugo vtičnico.</li> <li>• Napravo izklopite in nemudoma odstranite enoto. Enoto pošljite pooblaščenim servisnim službi.</li> </ul>
Iz izpuha zraka med ali po uporabi naprave kaplja.	<ul style="list-style-type: none"> <li>• Naprava je padla po tleh, ko ni bila vklopljena (OFF).</li> <li>• Preveč vode v rezervoarju za onesnaženo vodo zaradi zagozdenega plovca.</li> </ul>	<ul style="list-style-type: none"> <li>• Preverite napravo za morebitne poškodbe.               <ol style="list-style-type: none"> <li>1. Izključite napajanje, sledite navodilom za "Praznjenje in čiščenje rezervoarja za onesnaženo vodo".</li> <li>2. Vključite napravo in jo zaženite na nastavku za shranjevanje naprave, da pretok zraka osuši zračne kanale. Opozorilo: Naprava je še zmeraj varna za uporabo tudi, če iz izpuha zraka med ali po njeni uporabi kaplja voda.</li> </ol> </li> <li>• 1. Izključite napajanje, sledite navodilom za "Praznjenje in čiščenje rezervoarja za onesnaženo vodo".               <ol style="list-style-type: none"> <li>2. Vključite napravo in jo zaženite na nastavku za shranjevanje naprave, da pretok zraka osuši zračne kanale. Opozorilo: Naprava je še zmeraj varna za uporabo tudi, če iz izpuha zraka med ali po njeni uporabi kaplja voda.</li> </ol> </li> </ul>
Med načinom za čiščenje naprave prihaja do razlitja vode na tla	<ul style="list-style-type: none"> <li>• Rezervoar za onesnaženo vodo ni bil izpraznjen pred zagonom načina za čiščenje naprave.</li> <li>• V komori za vodo na zadnji strani nastavka za shranjevanje in enostavno čiščenje je preveč vode.</li> <li>• Med načinom čiščenja enota ni vklopljena.</li> </ul>	<ul style="list-style-type: none"> <li>• Izključite napajanje, sledite navodilom za "Praznjenje in čiščenje rezervoarja za onesnaženo vodo".</li> <li>• Izklopite napravo. Med načinom za čiščenje uporabite predpisano količino vode (150 ml).</li> <li>• Med načinom za čiščenje vklopite enoto, da zagotovite vsesavanje vode v posodo za onesnaženo vodo.</li> </ul>

### A. OBSEG GARANCIJE

1. S to garancijo Vileda jamči, da izdelek nima napak v materialu in pri izdelavi na dan nakupa in za obdobje dveh let od tega datuma. Vileda bo to garancijo spoštovala tako s to garancijo kot tudi s spremljajočimi letaki ali na internetni [www.vileda.com](http://www.vileda.com) strani.
2. Če se v času garancije ugotovi, da je izdelek pokvarjen (na dan originalnega nakupa) zaradi neprimerne materiala ali izdelave, bodo Vileda ali člani pooblaščenega servisa brez stroškov za delo ali stroškov delov izdelka popravili ali (odločitev Vileda) zamenjali izdelek ali pokvarjene dele, kot v navedbah spodaj. Vileda lahko okvarjeni izdelek ali dele zamenja z novimi ali prenovljenim izdelkom ali delom. Vsi zamenjani izdelki in deli postanejo last Vileda.
3. Garancija ne pokriva:
  - a) periodično vzdrževanje in popravila ali zamenjavo delov zaradi obrabe ali poškodb.
  - b) potrošni material (komponente, ki zahtevajo periodično zamenjavo v času življenjske dobe izdelka kot npr. baterije ali filter).
  - c) poškodb ali okvar, ki so nastale z uporabo, delovanjem ali ravnanjem izdelka in niso v skladu z normalno osebno ali domačo uporabo in
  - d) poškodb ali sprememb izdelka, ki so rezultat:
    - I. napačne uporabe, vključujoč:
      - ravnanje, ki je rezultat fizične, kozmetične ali površinske poškodbe ali sprememb izdelka;
      - napake pri instalaciji ali uporabi izdelka, ki ni v skladu z njegovim osnovnim namenom ali če instalacija in uporaba ni v skladu z navodili Vileda;
      - napačno vzdrževanje izdelka, ki ni v skladu z Viledinimi navodili za pravilno vzdrževanje;
      - instalacijo ali uporabo izdelka, ki ni v skladu s tehničnimi ali varnostnimi predpisi ali standardi države, kjer je izdelek instaliran ali uporabljen;
    - II. uporabe izdelka z dodatki, zunanjo opremo in drugimi izdelki, ki so drugačnega tipa, stanja ali standarda kot tistega, predpisanega s strani Vileda;
    - III. popravila ali poskusov popravil s strani oseb, ki niso člani Vileda podjetja ali oseb nepooblaščenih servisov;
    - IV. nesreč, ognja, tekočine, kemikalije ali druge substance, poplave, nihanja, prekomerne vročine, nepravilne ventilacije, prenapetosti toka, prevelikega ali nepravilnega napajanja ali vhodne napetosti, radiacije, elektrostatične razbremenitve, vključujoč strelo, ostale zunanje sile in vplive.

### B. POGOJI

1. Garancijsko servisiranje bo zagotovljeno le ob predložitvi originalnega računa ali potrčila o prodaji (z navedenim datumom nakupa, imenom modela in nazivom prodajalca) in okvarjenega izdelka - v času garancijskega roka. Vileda lahko zavrne brezplačno servisiranje, če ti dokumenti niso predloženi ali so nepopolni ali nečitljivi. Garancija prav tako ne bo veljala, če so bili podatki o modelu ali serijska številka na izdelku spremenjeni, zbrisani, odstranjeni ali so nečitljivi.
2. Garancija ne pokriva transportnih stroškov in nevarnosti, ki nastanejo zaradi transporta izdelka v Viledo in iz Vileda.
3. Želimo vas obvestiti, da stroške diagnosticiranja vašega izdelka plačate vi, če diagnoza vašega izdelka pokaže, da niste upravičeni do garancije in popravila v okviru te garancije (zaradi kakršnega koli vzroka), ki bi popravilo napake vašega izdelka ali če izdelek deluje pravilno in ni bila ugotovljena nobena strojna napaka.

### C. IZJEME IN OMEJITVE

1. Razen kot zgoraj navedeno, Vileda ne daje nobene garancije (izražene, nakazane, zakonske ali druge) glede kvalitete, delovanja, točnosti, zanesljivosti, ustreznosti za določen namen ali drugače.
2. Vileda ni odgovorna za kakršno koli izgubo ali poškodbo, povezano s tem izdelkom, s to garancijo ali kako drugače, vključno z izgubo dobička, prihodka, indirektno, naključno ali posledično izgubo ali škodo.
3. Kjer zakon prepoveduje ali omejuje te izločitve odgovornosti, Vileda izključuje ali omejuje svojo odgovornost le do obsega, maksimalno dovoljenega po zakonu. Na primer, nekatere države prepovedujejo izključitev ali omejitev škode, ki izvira iz nepazljivosti, velike nepazljivosti, namernega nepravilnega ravnanja, prevare in podobnih dejanj. Odgovornost Vileda s to garancijo ne bo v nobenem primeru preseгла cene, plačane za ta izdelek. Bo pa, če veljavna zakonodaja dovoljuje samo višjo omejitev odgovornosti, le to upoštevala.

### D. VAŠE PRIDRŽANE PRAVNE PRAVICE

Potrošniki imajo pravne (zakonske) pravice veljavnega nacionalnega prava glede prodaje potrošnih izdelkov. Ta garancija ne vpliva na pravne pravice, ki jih lahko imate vi, ne tistih pravic, ki jih ni mogoče izključiti ali omejiti, niti

na pravice proti osebi, od katere ste izdelek kupili. Po vaši lastni presoji lahko uveljavljate kakršne koli pravice, ki jih imate.

## E. VAŠ GARANT

Garancijo za ta izdelek izdaja in jo bo spoštovalo podjetje Freudenberg gospodinjiski proizvodi d.o.o., Limbuška c.2, 2341 Limbuš; telefon 02 421 5902.

### GARANCIJSKA IZJAVA ZA VILEDA IZDELEK: JETCLEAN

Uvoznik, Freudenberg gospodinjiski proizvodi d.o.o., jamči za kakovost izdelka oz. njegovo brezhibno delovanje v garancijskem roku 2 let – če ga boste uporabljali v skladu z njegovim namenom, v skladu s priloženimi navodili in v primeru normalne uporabe izdelka v gospodinjstvu. Izdelek v garancijskem času bo uvoznik popravil, nadomestil z novim ali menjal okvarjene dele v najkrajšem možnem času oz. v zakonsko predpisanem roku 45 dni, zato popravila na domu ali v servisnih delavnicah niso dovoljena. Garancijski rok prične teči z dnevom izročitve izdelka kupcu, kar kupec dokaže z veljavnim računom. Za sprejem v reklamacijo šteje dan, ko je bil izdelek sprejet bodisi na prodajnem mestu ali vrnjen uvozniku. Za čas popravila oziroma odprave reklamacije se garancijsko obdobje podaljša. Garancija velja le, če je bila podana pravočasno, ob predložitvi računa, garancijskega lista in opisa težave. Garancija velja za izdelek, kupljen v Republiki Sloveniji in jo je zato mogoče uveljavljati samo na območju Republike Slovenije. Prodajalec ni usposobljen za tehnično presajo morebitnih okvar in tako tudi ne more odločiti o zamenjavi izdelka. Garancija ne izključuje pravic potrošnika, ki izhajajo iz odgovornosti prodajalca za napake na blagu. Če je izdelek starejši od 2 let, zagotavljamo nadomestne dele še nadaljnja 3 leta. Potrošni material ni vključen v garancijo (to so deli, ki se morajo občasno zamenjati v času življenjske dobe izdelka npr. filtri, krtačke ipd.). Garancija na baterijo: 1 leto.

#### GARANCIJA NE VELJA V PRIMERIH

Če so na izdelku nastale poškodbe zaradi nepravilne uporabe ali vzdrževanja. Če je kakšen del spremenjen ali zamenjan. Če se izdelek uporablja na kakršenkoli način, ki ga uvoznik ne priporoča ali če ga uporablja v nasprotju s priloženimi navodili. Če se uporablja s katerikoli deli, ki jih uvoznik ne izdeluje oziroma ne priporoča. Če se uporablja za druge namene od tistih, ki jih predpisuje uvoznik in če se izdelek uporablja na prostem (zunaj) ali za komercialne namene. V primeru mehanskih poškodb, nihanja v napetosti, udara strele ali druge višje sile. Ob vsakem posegu nepooblaščenih oseb ali kakršnekoli druge predelave izdelka.



#### POOBLAŠČENI SERVISI

Pooblaščen servis:

Freudenberg gospodinjiski proizvodi d.o.o., Limbuška c. 2, 2341 Limbuš.

Telefon: 02 421 5902

Dajalec garancije:

Freudenberg gospodinjiski proizvodi d.o.o., Limbuška c. 2, 2341 Limbuš

Firma in sedež prodajalca:

Datum izročitve blaga

## 7. TEHNIČNE SPECIFIKACIJE

<b>Priključek za napajanje</b>	
Napetost	220 - 240 V 50-60 Hz
Razred zaščite	IPX 4
Varovalni razred	I
<b>Podatki o zmogljivosti</b>	
Moč	400 W
Vrtljaji valja na minuto	2800 rpm na minuto
<b>Količina polnjenja</b>	
Rezervoar za čisto vodo	640 ml
Rezervoar za onesnaženo vodo	400 ml
<b>Mere</b>	
Dolžina kabla	7,0 m
Teža (brez vode)	4,7 kg
Dolžina	26 cm
Širina	27 cm
Višina	124 cm

## 8. ZAŠČITA OKOLJA IN ODSTRANITEV IZDELKA

Vileda JetClean izpolnjuje zahteve direktive EU 2012/19/EU, ki zajema električne in elektronske naprave ter ureja njihovo odstranjevanje.

Embalažo je možno v celoti reciklirati in je označena z znakom za recikliranje. Upoštevajte krajevne predpise za odstranjevanje. Embalažni material (plastične vrečke, deli iz EPS itd.) hranite izven dosega otrok, saj so lahko nevarni.

Ko izdelku poteče življenjska doba, ga ni dovoljeno odstraniti skupaj z gospodinjskimi odpadki. Za preprečitev ogrožanja okolja zaradi nekontroliranega odstranjevanja odpadkov izdelek reciklirajte odgovorno, saj tako prispevate k trajnostni ponovni uporabi materialnih virov.

Simbol označuje Vileda JetClean kot izdelek, ki je vključen v režim selektivnega zbiranja recikliranih električnih aparatov.

Za podrobnejše informacije o obdelavi, predelavi in recikliranju te naprave za čiščenje se obrnite na krajevno mestno službo, službo za odstranjevanje gospodinjskih odpadkov ali trgovino, kjer ste izdelek kupili. Izdelek spada v kategorijo WEEE 4 (velika oprema, ker je vsaj ena od zunanjih dimenzij daljša od 50 cm) in nima vgrajenih baterij.

## ZAHVALJUJEMO NA KUPNJI NAŠEG NOVOG VILEDA UREĐAJA JETCLEAN!

Ove upute za uporabu su neophodan vodič za pravilnu i sigurnu uporabu uređaja Vileda JetClean. Pročitajte sve upute prije prve uporabe uređaja jer sadrže informacije potrebne da bi se osigurala uporaba proizvoda u skladu sa sigurnosnim standardima i zaštitom okoliša tijekom cijelog razdoblja uporabe. Zadržite upute za buduće informiranje. Upute su dostupne i na: [www.vileda.com](http://www.vileda.com). Ovaj je uređaj namijenjen samo za uporabu u zatvorenom prostoru u privatnom domaćinstvu.

### Sadržaj

<b>1. OPĆA UPOZORENJA</b>	84
<b>2. PREGLED PROIZVODA</b>	87
<b>3. SASTAVLJANJE I POGON</b>	87
<b>4. ODRŽAVANJE I NJEGA</b>	88
<b>5. OTKRIVANJE SMETNJI</b>	89
<b>6. JAMSTVO VILEDA PROIZVODA</b>	91
<b>7. TEHNIČKE SPECIFIKACIJE</b>	93
<b>8. ZAŠTITA OKOLIŠA I RECIKLIRANJE PROIZVODA</b>	93

### SIMBOLI U UPUTAMA ZA RAD



**Upozorenje** - Moguća opasna situacija koja bi mogla uzrokovati lakše ozljede osoba ili štetu na imovini.

## 1. OPĆA UPOZORENJA

### PROČITAJTE SVE UPUTE PRIJE UPORABE VAŠEG UREĐAJA JETCLEAN.

Prilikom uporabe električnog uređaja neophodno je uvažavati osnovne mjere predostrožnosti, uključujući i sljedeće:

**NEPOŠTIVANJE SLJEDEĆIH UPUTA MOŽE UZROKOVATI OPASNOST ZA ZDRAVLJE I SIGURNOST KAO I UZROKOVATI POŽAR, STRUJNI UDAR I TEŠKE OZLJEDE.**

### UPOZORENJE

Kako bi se smanjila opasnost od požara, strujnog udara ili ozljede: Spojite uređaj na pravilno uzemljenu utičnicu.



Ne smije se modificirati trožilni uzemljeni utikač. Isključite uređaj iz električne utičnice kad se ne upotrebljava i prije čišćenja, održavanja ili popravka uređaja. Ovaj uređaj smiju upotrebljavati samo djeca od 8. godine starosti, a osobe smanjenih fizičkih, senzornih i mentalnih mogućnosti ili bez iskustva i znanja samo ako su pod odgovarajućim nadzorom ili su dobile odgovarajuće upute vezano za uporabu uređaja na siguran način te razumiju postojeće opasnosti. Čišćenje i održavanje koje provodi korisnik ne smiju provoditi djeca bez nadzora. Djeca moraju biti pod nadzorom da se ne bi igrala s uređajem. Oštećeni kabel za napajanje mora zamijeniti proizvođač, servisna služba ili slično stručno osoblje kako bi se izbjegla opasnost. Kosu, široku odjeću, prste i sve dijelove tijela držati podalje od otvora i pokretnih dijelova uređaja i njegovog pribora. Upotrebljavajte samo tipove i količine tekućina kako je navedeno u poglavlju Pogon u ovim uputama. Ne ostavljajte uključen uređaj bez nadzora. Nemojte modificirati sigurnosne utičnice. Valjak se može neočekivano pokrenuti. Nemojte skidati poklopac mlaznice tijekom rada uređaja. Ne uključujte uređaj bez pravilno montiranih svih sastavnih dijelova (spremnik za prljavu vodu s 2u1 filtrom, valjak i poklopac mlaznice). Izvucite utikač prije čišćenja ili servisiranja. Ne izlažite uređaj kiši. Skladištite uređaj u zatvorenom prostoru. Uređaj se ne smije upotrebljavati kao igračka. Upotrebljavajte samo kako je opisano u uputama za uporabu. Upotrebljavajte uređaj samo s priborom koji je preporučio proizvođač. Ne upotrebljavajte s oštećenim kabelom ili utikačem. Ne uranjati uređaj u vodu ili druge tekućine. Ako uređaj ne radi uredno, ispao Vam je, oštećen je, ostavljen na vanjskom prostoru ili je upao u vodu, tada ne upotrebljavajte uređaj i dajte ga na popravak u ovlaštenu servis. Tekućine se ne smiju usmjeriti prema opremi koja sadrži električne dijelove. Ne povlačite uređaj za kabel, ne koristite kabel kao dršku, nemojte priklještit kabel vratima niti ga omatati preko oštih rubova ili kutova. Ne gurajte uređaj preko kabela. Punjač držite podalje od vrućih površina. Ne izvlačite

utikač povlačenjem za kabel. Kod izvlačenja utikača uhvatite za utikač, a ne za kabel. Ne rukujte utikačem ili uređajem mokrim rukama. Ne stavljajte nikakve predmete u otvore. Utikači se moraju Izvući iz utičnice prije čišćenja ili održavanja uređaja. Ne upotrebljavati s blokiranim otvorima. Na otvorima ne smije biti prašine, vlakana, kose niti bilo čega što može ograničiti protok. Prije uključivanja ili isključivanja uređaja isključite sve upravljačke elemente. Posebno pazite prilikom čišćenja na stepenicama. Ne upotrebljavati uređaj za usisavanje zapaljivih ili gorivih materijala (lakši fluid, benzin, kerozin itd.) ili u područjima gdje postoji mogućnost prisutnosti takvih materijala. Ne upotrebljavati uređaj za usisavanja toksičnih materijala (sredstva na bazi klora, amonijak, sredstva za čišćenje odvoda itd.). Ne upotrebljavajte uređaj u zatvorenom prostoru koji je zasićen isparavanjima od boja na bazi ulja, razrjeđivača boja, određenih tvari za zaštitu od moljaca, zapaljivog praha ili drugih eksplozivnih ili toksičnih isparavanja. Koristite uređaj samo u zatvorenom prostoru. Neophodna je posebna pažnja pri uporabi u blizini djece ili kad djeca upotrebljavaju ovaj uređaj. Uređaj se smije upotrebljavati samo za namjenu koja je opisana u ovim uputama za uporabu. Upotrebljavajte samo pribor koji preporučuje proizvođač. Ne usisavajte krute ili oštre predmete kao što je staklo, nokti, vijci, kovanice itd. Postavite uređaj na ravnu površinu. Kako biste smanjili opasnost od pokretnih dijelova potrebno je pravilno montirati poklopce usisnih cijevi na valjcima prije početka rada. Ne uranjate uređaj u vodu. Upotrebljavajte ovaj uređaj samo na onim površinama koje su navlažene radi procesa čišćenja. Upotrebljavajte samo hladnu vodu, eventualno sredstvo za čišćenje podova, koje se ne pjeni, u predloženoj dozi, kako biste spriječili oštećenje unutrašnjih sastavnih dijelova uređaja. Ne usisavajte predmete koje gore ili se iz njih dimi, kao što su cigarete, šibice ili vrući pepeo. Prije svake upotrebe provjerite prisutnost i ispravnu funkciju plovka. Ne podižite mlaznicu s poda tijekom rada. Ne upotrebljavati uređaj zajedno s vrućim tekućinama. Maksimalna temperatura

ne smije prelaziti 40 °C. Nemojte prepuniti uređaj. Ne zalijevajte vodom mlaznicu kako biste oprali valjak ili poklopac mlaznice. Pratite upute pod "Čišćenje mlaznice".

## 2. PREGLED PROIZVODA

vidi stranicu 3 u uputama za uporabu.

1. Ručka	8. Poklopac mlaznice
2. Uključivanje/isključivanje (ON / OFF)	9. LED indikator raspršivanja
3. Spremnik za čistu vodu	10. Prekidač za raspršivanje čiste vode
4. Glavna jedinica	11. Kukice za brzo otpuštanje kabela
5. Spremnik za prljavu vodu	12. Utikač
6. Filtar 2u1	13. Easy clean pretinac za pohranu
7. Valjak od mikrovlakana	14. Posuda za vodu

## 3. SASTAVLJANJE I POGON

### POGON

vidi stranicu 2 u uputama za uporabu.

- 1 2 Skinite zaštitne elemente uključujući karton na donjoj strani mlaznice. Umetnite dršku u glavnu jedinicu sve dok ne čujete klik. Postavite uređaj na njegovu mlaznicu u uspravan parkirni položaj.
- 3 Posudu za vodu napunite običnom vodom, eventualno kapljicom sredstva za čišćenje podova, koje se ne pjeni. Važno: Napunite hladnom ili mlakom običnom vodom (max. 40° C). Ni u kojem slučaju ne dodavati vruću ili kipuću vodu.
- 4 Otvorite poklopac spremnika za čistu vodu.
- ⚠ Nemojte prepuniti spremnik, pazite na oznaku za razinu napunjenosti!
- 5 Odmotajte strujni kabel s kukice za kabel i uključite u utičnicu. Radi lakšeg čišćenja kabel se može postaviti u držač kabela. Za uključivanje uređaja pritisnite prekidač za uključivanje (ON) iznad spremnika za čistu vodu.
- 6 Nagnite uređaj tako da lagano stavite svoju nogu na mlaznicu, a ručku nagnijete prema nazad.
- 7 Za aktivaciju mokrog pranja pritisnite na ručki prekidač za prskanje čiste vode. Upaliti će se LED lampice kada se voda počne raspršivati. Za zaustavljanje raspršivanja vode pritisnite prekidač po drugi put.
- 8 Čistite i usisavajte pokretima naprijed-nazad po istoj površini kako biste uklonili suvišnu vodu s poda. • Pokret prema naprijed: usisni otvor u prednjem dijelu usisava prašinu i sve čestice, a rotirajući valjak s mikrovlaknima pere pod čistom vodom. • Pokret prema nazad: rotirajući valjak s mikrovlaknima pere pod po drugi puta, a usisni otvor usisava suvišnu prljavu vodu s poda te ostavlja iza sebe čist i suh pod.
- 9 Nakon čišćenja isključite uređaj (OFF) i izvucite utikač iz utičnice, a prije praznjenja spremnika za prljavu vodu.
- ⚠ Ne povlačite utikač za kabel pri isključivanju iz utičnice.
- 10 Izvadite spremnik za prljavu vodu iz glavne jedinice uređaja.
- 11 Otvorite spremnik za prljavu vodu pritiskom na crvene tipke za otvaranje s prednje i stražnje strane spremnika, a drugom rukom pažljivo skinite gornji poklopac spremnika.
- 12 Ispraznite sadržaj spremnika za prljavu vodu, isperite čistom vodom sve dok ne bude potpuno čist, a zatim ostavite da se osuši.
- 13 Upute za daljnje održavanje i otkrivanje smetnji možete pronaći u uputama za uporabu.

### Kabel

vidi stranicu 5 u uputama za uporabu.

- 1 Namotajte kabel oko kukice za brzo otpuštanje kabela i donje kukice za kabel.
- 2 Za jednostavno odmatanje kabela za upotrebu samo okrenite prema dolje kukicu za brzo otpuštanje kabela kako biste skinuli kabel s kukice.

**Odvajanje ručke**

vidi stranicu 5 u uputama za uporabu.

- 1 Odvrnite samo gornji srednji vijak na stražnjoj strani proizvoda, a vijak nemojte ispustiti.
- 2 Za odvajanje ručke od uređaja pažljivo stavite odvijač u utor gdje je bio vijak i podignite ručku prema gore kako biste ju odvojili od uređaja. Nakon što odvojite ručku, ponovno pritegnite vijak u Utor kako se ne bi izgubio.

**Punjenje spremnika za čistu vodu**

- a. Spremnik za čistu vodu se nalazi s prednje strane uređaja.
- b. Otvorite plavi poklopac na spremniku za čistu vodu.
- c. Napunite ga hladnom ili mlakom običnom vodom (max. 40° C) pomoću posude za vodu do MAX.
- d. Opcionalno: dodajte kapljicu sredstva za čišćenje podova, koje se ne pjenu, u posudu s vodom. **ZA PRAVILO DOZIRANJE UZMITE U OBZIR UPUTE NA SREDSTVU ZA ČIŠĆENJE PODOVA. VAŽNO: NE STAVLJAJTE PREVIŠE SREDSTVA ZA PRANJE JER MOŽE OŠTETITI POD I UREĐAJ**

⚠ Nemojte prepuniti spremnik, pazite na oznaku razine napunjenosti MAX!

e. Zatvorite plavi poklopac.

⚠ Nemojte puniti uređaj vrućom ili ključalom vodom!

## 4. ODRŽAVANJE I NJEGA

**Čišćenje mlaznice.**

vidi stranicu 4 u uputama za uporabu.

⚠ Utikači se moraju izvući iz utičnice prije čišćenja ili održavanja uređaja. Ne izvlačite utikač povlačenjem za kabel.

- 1 Pritisnite tipku na poklopcu mlaznice i rotirajte poklopac prema van kako biste ga skinuli.
- 2 Uхватите jezičac valjka i izvlačite ga prema gore kako biste izvadili valjak od mikrovlakana.
- 3 Uklonite ostatke nečistoća i krupne nečistoće iz usisnog otvora i kanala.
- 4 Ručno isperite poklopac mlaznica i valjak od mikrovlakana. Za lakše čišćenje valjka od mikrovlakana, vidi 'Jednostavno čišćenje pretinca za pohranu. Kako bi se valjak što brže osušio uključite stroj s mokrim valjkom od mikrovlakana. Mokro pranje i LED lampice u mlaznici moraju biti deaktivirani.
- 5 Valjak s mikrovlaknima i poklopac mlaznice ostavite sa strane da se osuše prije ponovne montaže.
- 6 Vratite valjak od mikrovlakana ponovno u glavnu jedinicu tako da kraj valjka umetnete u lijevu stranu nožice, a zatim pritisnite jezičac valjka na njegovo mjesto.
- 7 8 Vratite poklopac mlaznice tako da ga najprije poravnate po rubovima mlaznice. Zatim pritisnite poklopac mlaznice ponovno na njegovo mjesto sve dok ne čujete klik. Provjerite bočnu stranu kako biste se uvjerali da je poklopac mlaznice montiran.

**Pražnjenje i čišćenje spremnika za prljavu vodu**

vidi stranicu 4 - 5 u uputama za uporabu.

- 9 Za odspajanje spremnika za prljavu vodu s glavne jedinice povucite crvenu ručku na spremniku za prljavu vodu i skinite spremnik s uređaja.
- 10 Otvorite spremnik za prljavu vodu pritiskom na crvene tipke za otvaranje s prednje i stražnje strane spremnika, a drugom slobodnom rukom pažljivo skinite poklopac spremnika za prljavu vodu.
- 11 Ispraznite prljavu vodu i prljavštinu. Dobro isperite unutrašnjost spremnika za prljavu vodu.
- 12 Izvucite 2u1 filter iz gornjeg dijela spremnika za prljavu vodu.
- 13 Otvorite mrežasti filter te ga isperite toplom vodom kako biste ga očistili od nečistoća i čestica prljavštine.
- 14 Ručno operite poklopac spremnika za prljavu vodu (bez filtera) kako biste uklonili nakupljenu nečistoću i čestice prljavštine. Posebno očistite plovak sa svih strana te provjerite može li se slobodno kretati. Ako je zaprljan unutrašnji prostor u koji se stavlja spremnik za prljavu vodu, obrišite ga tkaninom ili spužvom.
- 15 Ostavite sve dijelove da se osuše prije ponovne montaže.
- 16 Nakon što se dijelovi osuše, ponovno ih sastavite te postavite 2u1 filter nazad u gornji dio spremnika za prljavu vodu.
- 17 Vratite sastavljeni spremnik za prljavu vodu u glavnu jedinicu tako da najprije umetnete spremnik s donjim dijelom u uređaj, a zatim s obje ruke pritišćete gornji dio spremnika u uređaj sve dok ne čujete klik. Napomena: Zamijenite 2u1 filter svaka 4 mjeseca ili kad se jako zaprlja.

**Easy clean pretinac za pohranu**

vidi stranicu 6 u uputama za uporabu.

Kako biste spriječili štetu na osjetljivim podovima, uređaj uvijek pohranite u pretinac za pohranu. Budući da uređaj radi na vodu, u njemu se može zadržati zaostala voda i vlaga, što može oštetiti osjetljive podove kad uređaj nije u uporabi. Umetak za pohranu se može upotrebljavati i za brzo čišćenje valjka od mikrovlakana prije i nakon uporabe. Za temeljito čišćenje uređaja, vidi 'Čišćenje mlaznice' i 'Pražnjenje i čišćenje spremnika za prljavu vodu'.

- 1 Stavite uređaj na Easy clean pretinac za pohranu.
- 2 Uvjerite se da je spremnik za prljavu vodu prazan prije pokretanja moda za čišćenje. Ako nije, ispraznite spremnik za prljavu vodu, prateći upute 'Pražnjenje i čišćenje spremnika za prljavu vodu', prije nego što pokrenete mod za čišćenje.
- 3 Napunite posudu za vodu sa 150 ml vode (do oznake), opcionalno možete dodati kapljicu sredstva za pranje podova, koje se ne pjeni.
- 4 Odmotajte strujni kabel s kukice za kabel, uključite u utičnicu te pritisnite tipku za uključivanje (ON).
- 5 Ulijte 150 ml vode u spremnik za vodu na stražnjoj strani pretinca za pohranu dok je uređaj uključen (ON)! Ostavite da mod za čišćenje radi 60 sekundi sve dok sva voda ne proteče i ne usisa se. Po potrebi ponovite postupak.
- 6 Nakon što se usisa sva voda, pritisnite tipku za isključivanje (OFF). Izvucite uređaj iz utičnice.
- ⚠ Ne povlačite utikač za kabel pri isključivanju iz utičnice.
- 7 Ispraznite i očistite spremnik za prljavu vodu, prateći upute za 'Pražnjenje i čišćenje spremnika za prljavu vodu'.
- 8 9 Otvorite poklopac mlaznice i ostavite ga otvorenog da se osuši. Očistite s vremena na vrijeme pretinac za pohranu običnom vodom i ostavite da se potpuno osuši prije ponovne uporabe.

**Napomena:** Ulijte vodu u easy clean pretinac za pohranu samo kad je uređaj uključen (ON)! Ako uređaj ne radi, voda će se izljevati na pod. Ako se stavi previše vode u easy clean pretinac za pohranu, voda će se izliti na pod. Ne ostavljajte uređaj bez nadzora za vrijeme procesa čišćenja uređaja.

**Skladištenje:** Skladištite uređaj na zaštićenom suhom mjestu. Budući da uređaj upotrebljava vodu za rad, ne smije se skladištiti na mjestu gdje postoji opasnost od smrzavanja. U slučaju smrzavanja oštetit će se unutrašnji sastavni dijelovi, a jamstvo više neće vrijediti.

## 5. OTKRIVANJE SMETNJI

Opis problema	Mogući uzrok	Moguće rješenje
Ograničeno raspršivanje ili nema raspršivanja	<ul style="list-style-type: none"> <li>• Možda je spremnik za čistu vodu prazan</li> <li>• Sustav nije dovoljno vlažan</li> <li>• Poklopac mlaznice valjka nije sjeo na svoje mjesto</li> <li>• Nije aktiviran protok vode.</li> <li>• Interni sustav je možda začepljen prljavštinom</li> <li>• Otvori mlaznica su začepljeni</li> </ul>	<ul style="list-style-type: none"> <li>• Isključiti uređaj (OFF) i izvući utikač. Ponovno napuniti spremnik za čistu vodu hladnom vodom.</li> <li>• Aktivirati mokro pranje pritiskanjem prekidača za raspršivanje čiste vode na ručki. LED lampice će se uključiti kad se voda raspršuje. Pokrećite uređaj naprijed-nazad kako biste namočili valjak s mikrovlaknima.</li> <li>• Isključiti uređaj (OFF) i izvući utikač. Uklonite i ponovno postavite poklopac mlaznice da čvrsto sjedne na mlaznicu.</li> <li>• Aktivirati mokro pranje pritiskanjem prekidača za raspršivanje čiste vode na ručki. LED lampice će se uključiti kad se voda raspršuje. Pokrećite uređaj naprijed-nazad kako biste namočili valjak s mikrovlaknima.</li> <li>• Isključiti uređaj (OFF) i izvući utikač. Pošaljite uređaj ovlaštenom serviseru.</li> <li>• Isključite uređaj (OFF). Očistite otvor mlaznice od prljavštine pomoću tekućeg sredstva za uklanjanje kamenca.</li> </ul>

Opis problema	Mogući uzrok	Moguće rješenje
Gubitak usisne snage	<ul style="list-style-type: none"> <li>• Spremnik za prljavu vodu možda nije pravilno umetnut</li> <li>• Spremnik za prljavu vodu je usisao maksimalnu količinu prljave vode i potrebno ga je isprazniti</li> <li>• Poklopac mlaznice nije stavljen na pravo mjesto</li> <li>• Usisni kanal u mlaznici začepljen je nečistoćom</li> <li>• Zračni filter je začepljen prljavštinom</li> </ul>	<ul style="list-style-type: none"> <li>• Isključite uređaj (OFF) i uklonite spremnik za prljavu vodu. Postavite na pravilan položaj i pritisniti u uređaj dok ne dosjedne na svoje mjesto.</li> <li>• Isključite uređaj (OFF) i uklonite spremnik za prljavu vodu. Ispraznite spremnik za prljavu vodu</li> <li>• Isključite uređaj (OFF) i izvucite utikač. Uklonite i ponovno postavite poklopac mlaznice da čvrsto dosjedne na mlaznicu.</li> <li>• Isključite uređaj (OFF) i izvucite utikač. Uklonite i dobro isperite poklopac mlaznice običnom vodom.</li> <li>• Isključite uređaj (OFF) i izvucite utikač. Uklonite spremnik za prljavu vodu i izvadite 2u1 filter iz poklopca spremnika. Očistite filter prateći upute za 'Pražnjenje i čišćenje spremnika za prljavu vodu'. Ako je filter previše prljav, zamijenite ga novim Vileda filtrom 2u1.</li> </ul>
Lokve vode ostaju na podu	<ul style="list-style-type: none"> <li>• Pod je jako neravan s dubokim fugama</li> <li>• Oštećen poklopac mlaznice (gumeni sastavni dio je pohaban)</li> </ul>	<ul style="list-style-type: none"> <li>• Promijenite smjer čišćenja, prelazite preko lokvi u smjeru unazad s isključenim raspršivanjem vode</li> <li>• Zamijenite poklopac mlaznice novim poklopcem</li> </ul>
Valjak s mikrovlaknima se ne okreće (LED lampica na mlaznici brzo treperi)	<ul style="list-style-type: none"> <li>• Blokada je uzrokovala zaustavljanje valjka s mikrovlaknima</li> <li>• Poklopac mlaznice nije na svom mjestu.</li> <li>• Valjak s mikrovlaknima nije na svom mjestu.</li> </ul>	<ul style="list-style-type: none"> <li>• Isključite uređaj (OFF) i izvucite utikač. Skinite poklopac mlaznice i valjak s mikrovlaknima kako biste se uvjerali da u sustavu nema kose, prljavštine ili većih čestica.</li> <li>• Isključite uređaj (OFF) i izvucite utikač. Skinite poklopac mlaznice i ponovno ga postavite na njegovo mjesto.</li> <li>• Isključite uređaj (OFF) i izvucite utikač. Skinite valjak i ponovno ga postavite na njegovo mjesto prateći upute za 'Čišćenje mlaznice'</li> </ul>
Uređaj se ne uključuje	<ul style="list-style-type: none"> <li>• Proizvod nije pravilno priključen na utičnicu ili postoji problem s električnom mrežom</li> <li>• Oštećen kabel</li> </ul>	<ul style="list-style-type: none"> <li>• Provjerite ima li struje u utičnici. Osigurajte pravilno spajanje uređaja na utičnicu.</li> <li>• Pokušajte spojiti uređaj na drugu utičnicu.</li> <li>• Isključite uređaj (OFF) i odmah izvadite utikač. Pošaljite uređaj ovlaštenom serviseru.</li> </ul>

Opis problema	Mogući uzrok	Moguće rješenje
Tijekom ili nakon upotrebe kaplje iz otvora za zrak	<ul style="list-style-type: none"> <li>Proizvod je pao na pod dok je bio isključen (OFF).</li> <li>Previše vode u spremniku za prljavu vodu zbog blokiranog plovk.</li> </ul>	<ul style="list-style-type: none"> <li>Provjerite proizvod i uvjerite se da nije oštećen.               <ol style="list-style-type: none"> <li>Isključite uređaj (OFF), pratite upute za 'Pražnjenje i čišćenje spremnika za prljavu vodu'.</li> <li>Uključite uređaj (ON) i postavite ga u njegov pretinac za pohranu kako bi protok zrake osušio kanale za zrak. Napomena: Proizvod je siguran čak i ako voda kaplje iz otvora za odzrak tijekom ili poslije upotrebe.</li> </ol> </li> <li>Isključite uređaj (OFF), pratite upute za 'Pražnjenje i čišćenje spremnika za prljavu vodu'.               <ol style="list-style-type: none"> <li>Uključite uređaj (ON) i postavite ga u njegov pretinac za pohranu kako bi protok zraka osušio kanale za zrak. Napomena: Proizvod je siguran čak i ako voda kaplje iz otvora za zrak tijekom ili poslije upotrebe.</li> </ol> </li> </ul>
Curi voda na pod tijekom moda za čišćenje	<ul style="list-style-type: none"> <li>Spremnik za prljavu vodu nije ispražnjen prije pokretanja moda za čišćenje.</li> <li>Previše vode je napunjeno u spremnik za vodu na stražnjoj strani easy clean pretinca za pohranu</li> <li>Proizvod nije uključen (ON) tijekom moda za čišćenje.</li> </ul>	<ul style="list-style-type: none"> <li>Isključite uređaj (OFF), pratite upute za 'Pražnjenje i čišćenje spremnika za prljavu vodu'.</li> <li>Isključite uređaj (OFF). Upotrijebite propisanu količinu vode (150 ml) tijekom moda za čišćenje.</li> <li>Uključite uređaj (ON) tijekom moda za čišćenje kako biste zajamčili usisavanje vode u spremnik za prljavu vodu.</li> </ul>

## 6. JAMSTVO VILEDA PROIZVODA

### A. PODRUČJE PRIMJENE

- Ovim jamstvom, Vileda jamči da je proizvod bez mana u pogledu materijala i izrade na datum izvorne nabave i na rok od dvije godine od tog datuma. Vileda osigurava i poštuje da je jamstvo određeno ovim jamstvom ili popratnim lecima ili može biti pronađeno na našoj internetskoj stranici [www.vileda.com](http://www.vileda.com)
- Ako je unutar jamstvenog roka zaključeno da je proizvod manjkav ili neispravan ( na datum izvorne nabave ) zbog neispravnih materijala ili izrade, tada će Vileda ili ovlašteni član servise mreže u Jamstvenom Području, bez naknade za rad ili dijelove, popraviti ili ( prema Viledinoj diskrecijskoj odluci ) zamijeniti proizvod ili dijelove s novim ili obnovljenim proizvodom ili dijelovima. Svi zamijenjeni proizvodi i dijelovi postaju vlasništvo Vileda.
- Ovo jamstvo ne pokriva:
  - periodičko održavanje, popravak ili zamjenu dijelova zbog istrošenosti, habanja i oštećenja;
  - potrošni materijal ( komponente i sastavni dijelovi koji zahtijevaju periodičku zamjenu za vrijeme životnog vijeka proizvoda, kao što su baterije ili prljavi filtri );
  - oštećenja, manjkavosti i neispravnosti, prouzročene upotrebom i korištenjem proizvoda ili postupanjem s proizvodom, koje nije u skladu s normalnim osobnim ili kućanskim korištenjem.
  - oštećenja ili preinake proizvoda, kao rezultat:
    - zloporabe, uključujući:
      - postupanja koja rezultiraju raznim fizičkim, kozmetičkim, oštećenjima površine, te promjenama na proizvodu;
      - pogreške u pogledu instalacije i korištenja proizvoda u ispravnu svrhu ili instalaciju i korištenje koji nisu u skladu s Viledinim uputama o instalaciji i korištenju;
      - pogrešno održavanje proizvoda koje nije u skladu s Viledinim uputama o ispravnom održavanju;
      - instalaciju ili korištenje proizvoda koji nisu u skladu s tehničkim ili sigurnosnim propisima ili standardima u zemlji gdje su instalacija ili korištenje učinjeni;

II. korištenja proizvoda s dodacima, perifernom opremom i ostalim proizvodima po tipu, stanju i standardu, a koji su različiti od onih koje je Vileda propisala;

III. popravaka ili namjeravanih popravaka od strane osoba koji nisu iz Vilede ili koji nisu ovlašteni članovi servisne mreže;

IV. nezgoda, požara, tekućina, kemikalija, ostalih supstanci, poplava, vibracija, visoke temperature, neispravne ventilacije, strujnog udara, prevelikog strujnog napona, neispravnih utičnica ili napona, radijacije, elektrostatskog pražnjenja uključujući munje, ostalih vanjskih sila i utjecaja.

## B. UVJETI

1. Jamstvene usluge bit će omogućene samo uz predočenje originalnog računa ili potvrde kupnje ( s naznakom datuma kupnje, naziva modela proizvoda te naziva prodavača ) zajedno s neispravnim proizvodom, te samo unutar jamstvenog roka. Vileda može odbiti besplatnu jamstvenu uslugu ako ti dokumenti nisu predočeni ili ako su predočeni dokumenti manjkavi, nepotpuni ili nečitki. Ovo Jamstvo neće biti važeće i primijenjeno, ako su naziv modela ili serijski broj na proizvodu promijenjeni, izbrisani, uklonjeni ili učinjeni nečitkima.
2. Ovo Jamstvo ne pokriva transportne troškove i rizike povezane s transportom vašeg proizvoda u Viledu ili od Vilede.
3. Želimo vas obavijestiti da ćete snositi i platiti troškove dijagnostike, ako dijagnoza vašeg proizvoda dokaže da nemate pravo na jamstvo i popravak pod ovim jamstvom ( iz bilo kojeg razloga ), koji bi ispravio mane vašeg proizvoda i kako bi on bio ispravan.

## C. IZUZECI I OGRANIČENJA

1. Osim kako je gore navedeno, Vileda ne daje nikakva jamstva (izjavom, podrazumijevanjem, propisom ili drugačije ) obzirom na kvalitetu proizvoda, izvedbu i svojstva, točnost, pouzdanost, sposobnost za neku posebnu svrhu, ili drugačije.
2. Vileda nije odgovorna za nikakav gubitak ili štetu povezanu s ovim proizvodom, ovim Jamstvom ili općenito drugačije, uključujući gubitak zarade, prihoda, posredno, slučajno ili važan gubitak ili štetu.
3. Ukoliko, ako i gdje zakon zabranjuje ili ograničava ova isključenja odgovornosti, Vileda isključuje ili ograničava svoju odgovornost jedino do mjere dopuštene primjenjivim zakonom. Na primjer, neke zemlje zabranjuju isključivanje ili ograničavanje štete koje proizlaze iz nepažnje, grubog nemara, namjernog ponašanja, prijevare i sličnih djela. Odgovornost Vilede pod ovim jamstvom neće ni u kojem slučaju premašiti cijenu plaćenu za proizvod, ali ako primjenjivi zakon dopušta samo veće ograničenje odgovornosti, viša ograničenja vrijede.

## D. VAŠA PRIDRŽANA ZAKONSKA PRAVA

Potrošači imaju zakonska prava prema važećim nacionalnim zakonima koji se odnose na prodaju proizvoda široke potrošnje. Ovo jamstvo ne utječe na zakonska prava koje imate ni na ona prava koja se ne mogu isključiti ili ograničiti, ni na prava protiv osobe od koje ste kupili proizvod. Vi se možete pozvati na bilo koje pravo koje imate, prema vlastitom nahođenju.

## E. VAŠ JAMAC

Jamstvo za ovaj proizvod će osigurati i ispoštovati: AWT International d.o.o., Trg D. Iblera 10, 10000 Zagreb, tel. +385 ( 01 ) 2481 500, [www.awt.hr](http://www.awt.hr)



## 7. TEHNIČKE SPECIFIKACIJE

<b>Spajanje na mrežu</b>	
Napon	220 - 240 V 50-60 Hz
Vrsta zaštite	IPX 4
Stupanj zaštite	I
<b>Podaci o performansama</b>	
instalirana snaga	400 W
Broj okretaja valjka u minuti	2800 rpm
<b>Kapacitet punjenja</b>	
Spremnik za čistu vodu	640 ml
Spremnik za prljavu vodu	400 ml
<b>Dimenzije</b>	
Duljina kabela	7,0 m
težina (bez vode)	4,7 kg
duljina	26 cm
širina	27 cm
visina	124 cm

## 8. ZAŠTITA OKOLIŠA I RECIKLIRANJE PROIZVODA

Vileda JetClean u skladu je s EU direktivom 2012/19/EU, koja se odnosi na otpadne električne i elektroničke uređaje i gospodarenje tim otpadom.

Materijal za pakiranje se u potpunosti može reciklirati i označen je simbolom za recikliranje. Slijedite lokalne propise vezano za zbrinjavanje otpada. Držite ambalažni materijal (plastične vrećice, dijelove od stiropora itd.) izvan dohvata djece jer je potencijalno opasan.

Nakon isteka vijeka trajanja proizvoda, molimo ne bacajte proizvod zajedno s kućnim otpadom. Kako bi se spriječilo moguće ugrožavanje okoliša ili ljudskog zdravlja zbog nekontroliranog odlaganja otpada, reciklirajte odgovorno uređaj kako biste promovirali održivu ponovnu upotrebu materijalnih resursa. Simbol označuje uređaj the Vileda JetClean kao proizvod podvrgnut sustavu za skupljanje i recikliranje odabranih električnih uređaja.

Za detaljnije informacije o postupanju, sanaciji i recikliranju ovog uređaja za čišćenje, molimo stupite u kontakt sa svojim gradskim uredom, svojim servisom za zbrinjavanje kućnog otpada ili trgovinom gdje ste kupili uređaj. Proizvod pripada u kategoriju 4 otpadne električne i elektroničke opreme (velika oprema, najmanje jedna vanjska dimenzija preko 50cm) i nema ugrađene baterije.



## DĚKUJEME VÁM, ŽE JSTE SI ZAKOUPILI NÁŠ NOVÝ VILEDA JETCLEAN!

Tento návod je nepostradatelným průvodcem při správném a bezpečném používání přístroje Vileda JetClean. Před prvním použitím výrobku si přečtěte všechny pokyny, protože obsahují informace nezbytné k zajištění toho, aby byl výrobek používán po celou dobu jeho používání v souladu s bezpečnostními normami a ochranou životního prostředí. Uchovejte tento dokument pro budoucí použití. Pokyny jsou také k dispozici na: [www.vileda.com](http://www.vileda.com). Tento spotřebič je určen pouze pro použití v interiérech.

### Obsah

1. VŠEOBECNÁ UPOZORNĚNÍ	94
2. ZOBRAZENÍ PRODUKTU	97
3. MONTÁŽ A PROVOZ	97
4. ÚDRŽBA A PÉČE	98
5. ŘEŠENÍ PROBLÉMŮ	100
6. ZÁRUKA VÝROBKU	102
7. TECHNICKÉ SPECIFIKACE	103
8. ŽIVOTNÍ PROSTŘEDÍ A RECYKLACE PRODUKTU	104

### SYMBOLY V NÁVODU K OBSLUZE



**Varování** - možná nebezpečná situace, která by mohla vést k lehkému zranění nebo ke škodám na majetku.

## 1. VŠEOBECNÁ UPOZORNĚNÍ

### PŘED POUŽITÍM VAŠEHO PŘÍSTROJE JETCLEAN SI PŘEČTĚTE VŠECHNY POKYNY.

Při používání elektrického zařízení je třeba dodržovat základní bezpečnostní opatření, včetně následujících:

**NEDODRŽENÍ NÁSLEDUJÍCÍCH POKYNUŮ MŮŽE MÍT ZA NÁSLEDEK RIZIKO ZDRAVÍ A BEZPEČNOSTI, NEBOŤ MŮŽE ZPŮSOBIT POŽÁR, ÚRAZ ELEKTRICKÝM PROUDEM A VÁŽNÉ ÚRAZY.**

Za účelem snížení rizika požáru, úrazu elektrickým proudem nebo zranění: Zapojte přístroj vždy pouze do řádně uzemněné zásuvky. Neupravujte uzemněnou tříkolíkovou zástrčku. Pokud přístroj nepoužíváte, vždy před jeho čištěním nebo údržbou odpojte přístroj od elektrické zásuvky. Tento přístroj mohou používat děti ve věku od 8 let a osoby se sníženými fyzickými, smyslovými nebo duševními schopnostmi nebo s nedostatečnými zkušenostmi a znalostmi, avšak pouze tehdy, pokud jim je poskytnut dozor nebo instrukce týkající se bezpečného používání spotřebiče, a pokud porozuměli nebezpečí, která jsou s jeho používáním spojena. Čištění a údržbu nesmí děti provádět bez dozoru. Děti musí být pod dozorem, aby se zajistilo, že si nebudou s přístrojem hrát. Pokud je poškozen napájecí kabel, musí být vyměněn výrobcem, servisním technikem nebo podobně kvalifikovanými osobami, aby se zabránilo nebezpečí. Udržujte vždy své vlasy, volné oblečení, prsty a všechny části těla mimo dosah otvorů a pohyblivých částí přístroje a jeho příslušenství. Používejte pouze typ kapalin a množství specifikované v části Provoz v tomto návodu k obsluze. Nenechávejte přístroj bez dozoru, pokud je zapojen k napájení. Neupravujte uzemněnou zástrčku. Váleček se může neočekávaně spustit. Neodstraňujte kryt trysky, když je přístroj v chodu. Přístroj nespouštějte, dokud nejsou řádně namontovány veškeré součásti (nádrž na špinavou vodu s filtrem 2 v 1, váleček a kryt trysek). Před čištěním nebo údržbou vytáhněte zástrčku ze zásuvky. Nevystavujte dešti. Skladujte v uzavřeném prostoru. Nedovolte používat přístroj jako hračku. Používejte pouze tak, jak je popsáno v návodu k obsluze. Používejte pouze příslušenství doporučené výrobcem. Nepoužívejte s poškozeným kabelem nebo zástrčkou. Neponořujte přístroj do vody ani do jiných kapalin. Pokud spotřebič nefunguje tak, jak by měl nebo spadl, byl poškozen, ponechán venku nebo spadl do vody: Nepokoušejte se jej provozovat a nechte jej vždy opravit v

autorizovaném servisním středisku. Kapalina se nesmí stříkat na zařízení obsahující elektrické komponenty. Nepřenášejte přístroj za kabel, nepoužívejte kabel jako rukojeť, nezavírejte dveře pomocí kabelu ani kabel netahejte přes ostré hrany nebo rohy. Přístrojem se nesmí přejíždět přes kabel. Udržujte kabel G mimo dosah horkých povrchů. Neodpojujte kabel tahem za kabel. Chcete-li odpojit kabel, uchopte přístroj za zástrčku, nikoli za kabel. Zástrčky ani přístroje se nikdy nedotýkejte mokřýma rukama. Do otvorů nevkládejte žádné předměty. Před čištěním nebo údržbou přístroje je nutné zástrčku vytáhnout ze zásuvky. Nepoužívejte přístroj, pokud by byly jeho otvory zablokovány. Udržujte otvory bez prachu, chlupů, vlasů a všeho, co by mohlo omezit proudění vzduchu. Před připojením nebo odpojením přístroje vypněte všechny ovládací prvky. Pokud provádíte čištění na schodech, dbejte zvýšené opatrnosti. Nepoužívejte přístroj k úklidu hořlavých nebo výbušných materiálů (benzín do zapalovače, benzín, petrolej, atd.), ani v místech, kde by mohly být tyto látky přítomny. Nepoužívejte pro úklid toxického materiálu (chlorová bělidla, čpavek, čistič odpadu atd.). Nepoužívejte přístroj v uzavřeném prostoru naplněném výpary vylučovanými např. barvami a laky na bázi oleje, ředidly, některými látkami proti molům nebo jinými výbušnými nebo toxickými výpary, či hořlavým prachem. Používejte pouze v interiérech. Při používání přístroje dětmi nebo v jejich blízkosti je nutná zvýšená pozornost. Nepoužívejte pro jiné účely, než které jsou popsány v tomto návodu k obsluze. Používejte pouze příslušenství doporučené výrobcem. Neprovádějte přístrojem úklid tam, kde se mohou nacházet tvrdé nebo ostré předměty, jako např. sklo, hřebíky, šrouby, mince apod. Přístroj používejte pokud možno na rovném povrchu. Aby se snížilo riziko zranění pohyblivými částmi, povrchy navlhčené před použitím řádně kryt válcové trysky. Neponořujte přístroj do vody ani jiných kapalin. Používejte pouze na povrchu navlhčen čistícím procesem. Používejte pouze studenou vodu, případně s nepěnivým čistícím prostředkem na podlahy při dodržení

stanoveného dávkování, abyste zabránili poškození vnitřních součástí zařízení. Neprovádějte přístrojem úklid předmětů, které jsou zápalné nebo kouří, jako jsou např. cigarety, zápalky nebo horký popel. Před každým použitím ověřte přítomnost a správnou funkci plováku. Při používání nezvedejte trysku z podlahy. Nepoužívejte v kombinaci s horkými kapalinami. Max. teplota nesmí překročit 40 °C. Přístroj nepřepřlňujte. Dejte pozor, abyste nenalili vodu na trysku, když čistíte váleček nebo kryt trysky; vždy postupujte podle pokynů „čištění trysky“.

## 2. ZOBRAZENÍ PRODUKTU

viz strana 3 tohoto návodu k obsluze.

1. Rukojeť	8. Kryt trysky
2. Napájení ON / OFF	9. LED dioda rozprašovače
3. Nádrž na čistou vodu	10. Vyčistěte postřikovač vody
4. Hlavní jednotka	11. Rychloupínací háčky na kabel
5. Nádrž na špinavou vodu	12. Zástrčka
6. Filtr 2 v 1	13. Snadno čistitelná odkládací miska
7. Váleček z mikrovlákna	14. Kelímek na vodu

## 3. MONTÁŽ A PROVOZ

### Provoz

viz strana 2 tohoto návodu k obsluze.

- 1 2 Odstraňte ochranné prvky včetně kartonu ve spodní části trysky. Vložte rukojeť do těla hlavní části přístroje, dokud neuslyšíte zacvaknutí. Postavte přístroj tak, aby byla tryska ve vzpřímené poloze.
- 3 Naplňte nádobku vodou z vodovodu, doplňte případně kapku nepěnivého čistícího prostředku. Důležité: Naplňte přístroj studenou vodou nebo vlažnou vodou z vodovodu (max. teplota 40 °C). V žádném případě nepřidávejte horkou nebo vroucí vodu.
- 4 Otevřete víčko nádrže na čistou vodu a naplňte ji vodou.
- ⚠ Nádrž nepřepřlňujte, dávejte pozor na značku MAX!
- 5 Vyvlákněte napájecí kabel z háčků a zasuňte zástrčku do elektrické zásuvky. Pro usnadnění čištění můžete kabel upevnit do držáku kabelu. Přístroj se zapíná stisknutím tlačítka napájení nad nádobou na čistou vodu.
- 6 Hlavní část přístroje sklopte tak, že položíte nohu jemně na trysku a nakloníte rukojeť dozadu.
- 7 Pro aktivaci mokrého mopu stiskněte spínač postřikovače čisté vody na rukojeti. Kontrolky LED se rozsvítí jakmile probíhá postřik vodou. Chcete-li postřikování zastavit, stiskněte tlačítko znovu.
- 8 Čistěte a vysávejte pohybem dopředu a dozadu nad stejnou oblastí, potřebujete-li vysát z podlahy přebytečnou vodu. • Pohyb dopředu: sací štěrbin v přední části zachycuje prach a všechny druhy částic; rotující váleček z mikrovlákna stírá podlahu čistou vodou. • Pohyb dozadu: rotující váleček z mikrovlákna stírá podlahu podruhé a sací štěrbin nasává z podlahy přebytečnou znečištěnou vodu, takže podlaha zůstane čistá a suchá.
- 9 Po dokončení čištění vypněte napájení a odpojte ještě před vyprázdněním nádrže na vodu zástrčku z elektrické zásuvky.

- ⚠ Neodpojujte zástrčku tahem za kabel.
- 10 Vyjměte nádrž na špinavou vodu od hlavní části přístroje.
- 11 Otevřete nádrž na špinavou vodu stisknutím červeného otevíracího tlačítka na přední a zadní straně této nádrže a druhou rukou opatrně sejměte horní kryt nádrže.
- 12 Vyprázdněte obsah nádrže na špinavou vodu, vypláchněte ji čistou vodou, dokud nebude čistá, a poté ji nechte vyschnout.
- 13 Další informace ohledně údržby nebo odstraňování závad naleznete v návodu k obsluze.

#### Kabel

viz strana 5 tohoto návodu k obsluze.

- 1 Omotejte kabel kolem rychloupínacího háčku na kabel a spodního háčku na kabel.
- 2 Chcete-li kabel snadno a rychle vyjmout, otočte rychloupínací háček směrem dolů, a poté kabel z háčku vyjměte.

#### Odpojení rukojeti

viz strana 5 tohoto návodu k obsluze.

- 1 Odšroubujte pouze horní středový šroub na zadní straně přístroje a dejte pozor, abyste šroub neupustili.
- 2 Chcete-li rukojeť odpojit od hlavní části přístroje, vložte opatrně šroubovák do otvoru, ve kterém byl šroub a zvedněte rukojeť, aby se uvolnila z hlavní části přístroje. Jakmile je rukojeť uvolněna, můžete zašroubovat šroub zpět do otvoru, aby se neztratil.

#### Naplnění nádrže na čistou vodu

- a. Nádrž na čistou vodu se nachází na přední straně přístroje
- b. Otevřete modré víčko nádrže na čistou vodu.
- c. Naplňte nádrž studenou vodou nebo vlažnou vodou z vodovodu (max. teplota 40 °C), a to pomocí kelímku na vodu.
- d. Volitelně: do nádrže na vodu přidejte kapku nepěňivého čistícího prostředku na podlahy. DODRŽUJTE POKYNY O DETERGENTU PRO SPRÁVNÉ DÁVKOVÁNÍ; DŮLEŽITÉ: DETERGENT SE NESMÍ PŘEDÁVKOVAT, DŮSLEDKEM MŮŽE BÝT POŠKOZENÍ PODLAHY A PŘÍSTROJE
- ⚠ Nádrž nepřepĺňujte, dávejte pozor na značku MAX!
- e. Zavřete modré víčko.
- ⚠ Nenapĺňujte nádrž horkou nebo vroucí vodou!

## 4. ÚDRŽBA A PÉČE

#### Čištění trysky.

viz strana 4 tohoto návodu k obsluze.

- ⚠ Před čištěním nebo údržbou přístroje je nutné zástrčku vytáhnout ze zásuvky. Neodstraňujte zástrčku tahem za kabel.
- 1 Stiskněte tlačítko krytu trysky a otáčením směrem ven jej vyjměte.
- 2 Vytáhněte z přístroje váleček z mikrovlákna tak, že uchopíte jazýček válečku a vytáhnete ho nahoru.
- 3 Odstraňte nečistoty a hrubé částice ze sací štěrbiny a z kanálu.
- 4 Kryt trysky a váleček z mikrovlákna ručně opláchněte. Informace ohledně snadnějšího čištění válečku z mikrovlákna naleznete v části „Snadné čištění zásobníku“. Poku přístroj spustíte, pak mokrý váleček z mikrovlákna rychleji vyschne. Mokrý stírání a LED diody v trysce by měly být přitom deaktivovány.
- 5 Postavte váleček z mikrovlákna a kryt trysky stranou, abyste umožnili jejich vysušení před opětovnou montáží.
- 6 Vraťte váleček mikrovlákna do hlavní části přístroje tak, že vložíte konec válečku na levou stranu nohy přístroje a poté zatlačíte jazýček zpět na místo.
- 7 8 Vraťte kryt trysky na místo tak, že nejprve kryt trysky zarovnáte s hranami trysky. Poté kryt trysky zatlačte zpět na místo, dokud neuslyšíte zacvaknutí. Zkontrolujte kryt ze strany, zda je zajištěna správná montáž krytu trysky.

#### Vyprázdnění a vyčištění nádrže na špinavou vodu

viz strana 4 - 5 tohoto návodu k obsluze.

- 9 Pro vyjmutí nádrže na špinavou vodu z hlavní části přístroje zatáhněte za červenou rukojeť této nádrže a vyjměte ji z hlavní části přístroje.
- 10 Otevřete nádrž na špinavou vodu stisknutím červeného otevíracího tlačítka na přední a zadní straně této nádrže a druhou rukou opatrně sejměte víčko nádrže na špinavou vodu.
- 11 Vyprázdněte znečištěnou vodu a nečistoty. Opláchněte vnitřek nádrže na špinavou vodu.
- 12 Vyjměte filtr 2 v 1 z horní části nádrže na nečistoty vytáhnutím nahoru.
- 13 Otevřete mřížkový filtr a propláchněte filtr důkladně teplou vodou, abyste z něj odstranili nečistoty a hrubé částice.
- 14 Víčko nádrže na špinavou vodu (bez filtru) omyjte ručně, odstraňte přitom zachycené nečistoty a hrubé částice. Zejména vyčistěte plovák ze všech stran, a poté ověřte jeho volný pohyb. Pokud je znečištěný vnitřní prostor, kde se nachází nádrž na špinavou vodu, otřete jej vlhkým hadříkem nebo houbou.
- 15 Před opětovnou montáží nechte všechny díly vyschnout.
- 16 Jakkmile jsou díly suché, znovu namontujte a vložte filtr 2 v 1 do horní části nádrže na špinavou vodu.
- 17 Vraťte sestavenou nádrž na špinavou vodu zpět do hlavní části přístroje. Nejdříve ji vložte do spodní části přístroje, nakloňte ji a zatlačte oběma rukama na horní část nádrže, dokud neuslyšíte zacvaknutí.  
Poznámka: Filtr 2 v 1 vyměňte každé 4 měsíce nebo je-li příliš znečištěný.

### Snadno čistitelná odkládací miska

viz strana 6 tohoto návodu k obsluze.

Aby se předešlo nežádoucímu poškození jemných podlah, skladujte přístroj vždy v odkládací misce. Protože přístroj pracuje s vodou, může zadržovat vodu a vlhkost, která by mohla poškodit jemné podlahy, když se přístroj nepoužívá. Odkládací misku lze také použít k rychlému vyčištění válečku z mikroválka před jeho použitím nebo po něm. Při důkladném čištění přístroje se řiďte kapitolou „Čištění trysky“ a „Vyprázdnění a vyčištění nádrže na špinavou vodu“.

- 1 Umístěte přístroj na snadno čistitelnou odkládací misku.
- 2 Před spuštěním režimu čištění nejdříve zkontrolujte, zda je nádrž na špinavou vodu prázdná. Pokud tomu tak není, vyprázdněte nádrž špinavou vodou podle pokynů v části „Vyprázdnění a vyčištění nádrže na špinavou vodu“ ještě před spuštěním režimu čištění.
- 3 Naplňte do kelímku na vodu 150 ml vody (až po značku), případně přidejte kapku nepěněního čistícího prostředku.
- 4 Vyvlákněte napájecí kabel z háčků, zasuňte zástrčku do elektrické zásuvky a stiskněte tlačítko ON.
- 5 Nalijte 150 ml vody do vodní komory v zadní části odkládací misky, přístroj přitom musí být zapnutý! Nechte režim čištění běžet 60 sekund, dokud neproteče přístrojem veškerá voda a nebude opět vysáta. V případě potřeby postup opakujte.
- 6 Jakkmile je veškerá voda vysáta, stiskněte spínač VYP. Odpojte přístroj od síťové zásuvky.
- ⚠ Neodpojujte zástrčku tahem za kabel.
- 7 Vyprázdněte a vyčistěte nádrž na špinavou vodu podle pokynů v části „Vyprázdnění a vyčištění nádrže na špinavou vodu“.
- 8 Otevřete kryt trysky a nechte jej otevřený, aby mohl vyschnout. Čas od času vyčistěte odkládací misku pod vodou z vodovodu a před opětovným použitím ji nechte zcela vyschnout.

**Poznámka:** Vodu nalévejte do snadno čistitelné odkládací misky pouze v případě, že je přístroj zapnutý! Pokud by přístroj neběžel, vyliila by se voda na podlahu. Pokud byste nalili do snadno čistitelné odkládací misky příliš mnoho vody, vylije se na podlahu. Během procesu čištění nenechávejte přístroj bez dozoru.

**Skladování:** Přístroj skladujte v chráněném, suchém prostoru. Protože výrobek používá vodu, nesmí být skladován tam, kde hrozí nebezpečí zamrznutí. Zamrznutí by poškodilo vnitřní součásti a zanikl by tím rovněž nárok na záruku.

## 5. ŘEŠENÍ PROBLÉMU

Popis problému	Možná příčina	Řešení
<p>Snižená intenzita postřikování NEBO nefunguje postřikování</p>	<ul style="list-style-type: none"> <li>• Nádrž na čistou vodu může být prázdná</li> <li>• Systém není dostatečně vlhký</li>   <li>• Kryt trysky válečku není ve správné poloze</li>   <li>• Průtok vody není zapnutý.</li>   <li>• Vnitřní systém může být ucpaný nečistotami</li>   <li>• Ucpané špičky trysky</li> </ul>	<ul style="list-style-type: none"> <li>• Vypněte a odpojte přístroj. Doplňte do nádrže na čistou vodu studenou vodu.</li> <li>• Aktivujte mokré stírání mopem stisknutím spínače pro postřikování čistou vodou na rukojeti. Kontrolky LED se rozsvítí, jakmile probíhá postřik vodou. Posunujte přístrojem dopředu a dozadu, abyste navlhčili váleček z mikrovláčna.</li> <li>• Vypněte a odpojte přístroj. Vyměňte a znovu nasadte kryt trysky tak, abyste na trysku pevně zacvakli.</li> <li>• Aktivujte mokré stírání mopem stisknutím spínače pro postřikování čistou vodou na rukojeti. Kontrolky LED se rozsvítí, jakmile probíhá postřik vodou. Posunujte přístrojem dopředu a dozadu, abyste navlhčili váleček z mikrovláčna.</li> <li>• Vypněte a odpojte přístroj. Odešlete přístroj do autorizovaného servisu údržby.</li> <li>• Vypněte přístroj. Vyčistěte otvory trysek od nečistot kapalinou na odstraňování vodního kamene.</li> </ul>
<p>Ztráta sacího výkonu</p>	<ul style="list-style-type: none"> <li>• Nádobu na špinavou vodu nemusí být správně vložena</li> <li>• Nádrž na nečistoty zachytila maximální množství špinavé vody a je třeba ji vyprázdnit</li> <li>• Kryt trysky není upevněn na správném místě</li> <li>• Vysávací kanál v trysce je ucpaný nečistotami</li> <li>• Vzduchový filtr zanesený nečistotami</li> </ul>	<ul style="list-style-type: none"> <li>• Vypněte napájení a vyjměte nádrž na špinavou vodu. Vložte ji nyní správně a zatlačte na přístroj, až zacvakne.</li> <li>• Vypněte napájení a vyjměte nádrž na špinavou vodu. Prázdná nádrž na špinavou vodu.</li> <li>• Vypněte a odpojte přístroj. Vyměňte a znovu nasadte kryt trysky tak, abyste na trysku pevně zacvakli.</li> <li>• Vypněte a odpojte přístroj. Vyměňte a opláchněte kryt trysky pod vodou z vodovodu.</li> <li>• Vypněte a odpojte přístroj. Vyměňte nádrž na špinavou vodu a filtr 2 v 1 z víčka nádrže. Vyčistěte filtr podle návodu „Vyprázdnění a vyčištění nádrže na špinavou vodu“. Pokud je filtr příliš znečištěný, vyměňte jej za nový filtr Vileda 2 v 1.</li> </ul>
<p>Na podlaze zůstávají louže vody</p>	<ul style="list-style-type: none"> <li>• Podlaha je velmi nerovná s hlubokými spárami dlaždic</li> <li>• Poškozený kryt trysky (zpuštělý díl z pryže)</li> </ul>	<ul style="list-style-type: none"> <li>• Změňte směr čištění, přejíždějte přes louže ve směru dozadu při vypnutém postřikování vodou</li> <li>• Vyměňte kryt trysky za nový</li> </ul>



Popis problému	Možná příčina	Řešení
Váleček z mikrovlákna se neotáčí (LED dioda v trysce bliká rychle)	<ul style="list-style-type: none"> <li>• Zablokování způsobilo zastavení válečku s mikrovláken</li> <li>• Kryt trysky nesedí řádně na svém místě.</li> <li>• Váleček z mikrovlákna není řádně na svém místě.</li> </ul>	<ul style="list-style-type: none"> <li>• Vypněte napájení a odpojte přístroj. Odstraňte kryt trysek a vyjměte váleček z mikrovlákna, abyste zjistili, zda přístroj neobsahuje vlasy, nečistoty ani větší částice.</li> <li>• Vypněte napájení a odpojte přístroj. Sejměte kryt trysky a jej připevněte znovu.</li> <li>• Vypněte napájení a odpojte přístroj. Odstraňte a znovu vložte váleček podle pokynů pro „Čištění trysky“</li> </ul>
Zařízení se nezapne	<ul style="list-style-type: none"> <li>• Přístroj není řádně zapojený do síťové zásuvky nebo do sítě</li> <li>• Kabel je poškozený</li> </ul>	<ul style="list-style-type: none"> <li>• Zkontrolujte zda je v pořádku napájení v elektrické zásuvce. Zajistěte správné připojení přístroje k síťové zásuvce.</li> <li>• Vyzkoušejte přístroj v jiné zásuvce.</li> <li>• Vypněte spínač VYP a přístroj okamžitě odpojte. Odešlete přístroj do autorizovaného servisu údržby.</li> </ul>
Z výstupu vzduchu přístroje odkapává voda během používání nebo po něm	<ul style="list-style-type: none"> <li>• Přístroj spadl na podlahu, když byl vypnutý.</li> <li>• Příliš mnoho vody v nádrži na špinavou vodu v důsledku zaseknutého plováku.</li> </ul>	<ul style="list-style-type: none"> <li>• Zkontrolujte, zda nedošlo k poškození přístroje. <ol style="list-style-type: none"> <li>1. Vypněte napájení, řiďte se pokyny v části „Vyprázdnění a vyčištění nádrže na špinavou vodu“.</li> <li>2. Zapněte napájení a nechte přístroj běžet v odkládací misce, přičemž proud vzduchu vysuší vzduchové kanály. Poznámka: Výrobek zůstává bezpečný i v případě, že z výstupu vzduchu v průběhu používání nebo po něm vykapává voda.</li> </ol> </li> <li>• 1. Vypněte napájení, řiďte se pokyny v části „Vyprázdnění a vyčištění nádrže na špinavou vodu“.</li> <li>2. Zapněte napájení a nechte přístroj běžet v odkládací misce, přičemž proud vzduchu vysuší vzduchové kanály. Poznámka: Výrobek zůstává bezpečný i v případě, že z výstupu vzduchu v průběhu používání nebo po něm vykapává voda.</li> </ul>

Popis problému	Možná příčina	Řešení
Rozlití vody na podlahu během režimu čištění	<ul style="list-style-type: none"> <li>• Před spuštěním režimu čištění nebyla nádrž na špinavou vodu řádně vyprázdněna.</li> <li>• Do vodní komory na zadní straně snadno čistitelné odkládací misky bylo naplněno příliš mnoho vody.</li> <li>• Přístroj není během režimu čištění zapnutý.</li> </ul>	<ul style="list-style-type: none"> <li>• Vypněte napájení, řiďte se pokyny v části „Vyprázdnění a vyčištění nádrže na špinavou vodu“.</li> <li>• Vypněte spínač VYP. Během režimu čištění použijte předepsané množství vody (150 ml).</li> <li>• Během režimu čištění zapněte přístroj, abyste zajistili, že je voda nasávána do nádrže na špinavou vodu.</li> </ul>

## 6. ZÁRUKA VÝROBKU

### A. CÍL

1. V rámci této záruky společnost Freudenberg Home and Cleaning Solutions s.r.o. (dále jen "dodavatel") zaručuje, že přístroj bude bez vad na materiálu a zpracování od data zakoupení po dobu dvou let od takového data. Společnost Freudenberg Home and Cleaning Solutions s.r.o. , která poskytuje tuto záruku a je v této záruce nebo doprovodných materiálech uvedena jako poskytovatel záruky, lze najít na naší webové stránce [www.vileda.cz](http://www.vileda.cz).
2. Je-li během záručního období přístroj označen jako vadný (k datu zakoupení) z důvodu nesprávných materiálů nebo zpracování, dodavatel nahradí přístroj nebo jeho vadné části - bez poplatku za práci nebo díly, opravu, v souladu s níže uvedenými podmínkami a omezeními. Dodavatel může nahradit vadné produkty nebo díly za nové nebo upravené produkty nebo díly.
3. Záruka se nevztahuje na:
  - a) pravidelnou údržbu a opravy nebo výměnu dílů z důvodu opotřebení;
  - b) spotřební materiál (komponenty, u nichž se očekává pravidelná výměna z důvodu životnosti produktu, např. baterie nebo filtry);
  - c) škody nebo defekty způsobené používáním, provozem nebo ošetřením přístroje v rozporu s běžným osobním nebo domácím používáním; a
  - d) škody nebo změny přístroje v důsledku
    - I. špatného použití, včetně
      - ošetření majícího za následek fyzické, kosmetické nebo povrchové poškození nebo změny produktu;
      - nedodržení pokynů k instalaci nebo použití;
      - nedodržení údržby přístroje v souladu s pokyny v manuálu pro řádnou údržbu;
      - instalace nebo použití přístroje způsobem neodpovídajícím technickým nebo bezpečnostním zákonům nebo normám v zemi, v níž se používá nebo instaluje;
    - II. použití přístroje s příslušenstvím, vybavením a ostatními produkty typu, stavu a standardu jiného než je předepsaný dodavatelem;
    - III. opravy nebo pokus o opravu osobami, které nejsou doporučeny dodavatelem;
    - IV. nehody, požáru, kapalín, chemických látek, záplav, vibrací, nadměrného tepla, nesprávného větrání, zkratů, nadměrného nebo nesprávného napětí, radiace, elektrostatických výbojů včetně blesku, ostatních externích sil a dopadů.

### B. PODMÍNKY

1. Záruční servis lze nabídnout pouze je-li s vadným produktem doručena originální faktura nebo pokladní doklad (včetně data zakoupení, názvu modelu a názvu prodejce), a to v rámci záručního období. Nejsou-li tyto dokumenty předloženy nebo jsou-li neúplné nebo nečitelné, dodavatel může odmítnout poskytnutí bezplatného záručního servisu. Tato záruka neplatí pokud byl název modelu nebo sériové číslo na produktu upraveno, smazáno, odstraněno nebo znečitelněno.
2. Tato záruka nezahrnuje náklady na dopravu a rizika související s dopravou produktu k a od dodavatele.
3. Rádi bychom vás informovali, že pokud diagnostika vašeho přístroje prokáže, že nemáte nárok na opravu v rámci takové záruky (z jakéhokoli důvodu), musíte uhradit poplatek za diagnostiku.

## C. VYLOUČENÍ A OMEZENÍ

1. S výjimkou výše uvedeného, dodavatel nečiní žádnou záruku (výslovnou, domnělou, statutární nebo jinou) týkající se kvality produktu, výkonnosti, přesnosti, spolehlivosti, vhodnosti k danému účelu ani jinou.
2. Dodavatel nenese zodpovědnost za ztrátu nebo poškození produktů, tuto záruku nebo ztrátu zisku, obrátu, nepřímou, náhodnou nebo následnou ztrátu nebo poškození.
3. Tam, kde platný zákon zakazuje nebo omezuje tyto vyloučení ze záruky, dodavatel vylučuje nebo omezuje svoji zodpovědnost pouze do maximálního rozsahu povoleného zákonem. Např. některé země zakazují vyloučení nebo omezení škod vyplývajících z nedbalosti, hrubé nedbalosti, záměrného špatného jednání, podvodu a podobných činů. Zodpovědnost dodavatele na základě této záruky v žádném případě nepřekročí cenu uhrazenou za produkt, ale pokud platné zákony povolí vyšší limity záruky, budou platit vyšší limity.

## D. VAŠE PRÁVA VYHRAZENA

Spotřebitelé mají legální (statutární) práva na základě platných národních práv týkajících se bezpečnosti spotřebních produktů. Tato záruka neovlivňuje statutární práva, která můžete mít, ani práva, která nelze vyloučit nebo omezit, ani práva vůči osobě, od které jste produkt zakoupili. Práva, která máte, můžete uplatnit podle vlastního uvážení.

## E. VÁŠ GARANT

Záruka pro tento produkt bude poskytnuta společností Freudenberg Home and Cleaning Solutions s.r.o. , Na Královce 4, 101 00 Praha 10, Česká republika. Dodavatele můžete kontaktovat prostřednictvím formuláře na [www.vileda.cz](http://www.vileda.cz) nebo použít následující telefonní číslo +420 271 011 011.

## 7. TECHNICKÉ SPECIFIKACE

<b>Přípojka napájení</b>	
Napětí	220 - 240 V 50-60 Hz
Třída ochrany	IPX 4
Třída ochrany	I
<b>Údaje o výkonu</b>	
Příkon	400 W
Počet otáček válečku za minutu	2800 rpm
<b>Plnicí množství</b>	
Nádrž na čistou vodu	640 ml
Nádrž na špinavou vodu	400 ml
<b>Rozměry</b>	
Délka kabelu	7,0 m
hmotnost (bez vody)	4,7 kg
délka	26 cm
šířka	27 cm
výška	124 cm

## 8. ŽIVOTNÍ PROSTŘEDÍ A RECYKLACE PRODUKTU

Přístroj Vileda JetClean splňuje směrnici EU 2012/19 / EU týkající se elektrických a elektronických přístrojů a řešení při jejich likvidaci.

Obalový materiál je zcela recyklovatelný a je označen symbolem recyklace. Říďte se místními předpisy pro sešrotování. Veškeré obalové materiály (plastové sáčky, polystyrénové díly atd.) uchovávejte mimo dosah dětí, protože jsou potenciálně nebezpečné.

Pokud výrobek dosáhne konce své životnosti, nevyhazujte jej do běžného komunálního odpadu. Aby se předešlo možným škodám na životním prostředí a nekontrolované likvidaci odpadů, recyklujte přístroj zodpovědně a podpořte tak udržitelné opětovné využití materiálních zdrojů.

Symbol označuje, že Vileda JetClean je produkt, který podléhá režimu selektivního sběru pro recyklaci elektrických zařízení.

Podrobnější informace o zacházení s přístrojem, o regeneraci a recyklaci tohoto čisticího přístroje získáte od místního úřadu, komunálních služeb, které provádějí likvidaci vašeho domovního odpadu nebo v prodejně, kde jste výrobek zakoupili.

Výrobek spadá do kategorie WEEE 4 (velká zařízení, nejméně jeden vnější rozměr více než 50 cm) a nemá vestavěnou baterii.

## ĎAKUJEME, ŽE STE SI ZAKÚPILI NÁŠ NOVÝ VILEDA JetClean!

Tento návod predstavuje nevyhnutného sprievodcu správnym a bezpečným používaním Vileda JetClean. Pred použitím výrobku prvýkrát si prečítajte všetky pokyny, lebo obsahujú informácie potrebné pre zabezpečenie, aby sa mohol výrobok používať v súlade s bezpečnostnými normami a ochranou životného prostredia po celú dobu používania výrobku. Tento dokument uschovajte pre budúce použitie. Návod je k dispozícii aj na: [www.vileda.com](http://www.vileda.com). Tento spotrebič je určený iba na použitie vo vnútri v domácnosti na súkromné účely.

### Obsah

1. VŠEOBECNÉ VAROVANIA	105
2. PREHĽAD VÝROBKU	108
3. MONTÁŽ A PREVÁDZKA	108
4. ÚDRŽBA A STAROSTLIVOSŤ	109
5. ODSTRANOVANIE PROBLÉMOV	111
6. ZÁRUKA VÝROBKU	113
7. TECHNICKÉ ŠPECIFIKÁCIE	115
8. ŽIVOTNÉ PORSTREDIE A RECYKLÁCIA PRODUKTU	115

### SYMBOLY V NÁVODE NA OBSLUHU



**Varovanie** - Možná nebezpečná situácia, ktorá by mohla spôsobiť menej vážne zranenie alebo poškodiť majetok.

## 1. VŠEOBECNÉ VAROVANIA

### PRED POUŽITÍM VÁŠHO JETCLEAN SI PREČÍTAJTE VŠETKY POKYNY.

Pri používaní elektrického spotrebiča je potrebné dodržiavať základné preventívne opatrenia vrátane nasledovných: **IGNOROVANIE NASLEDOVNÝCH POKYNOV MÔŽE OHROZIŤ ZDRAVIE A BEZPEČNOSŤ, AKO AJ SPÔSOBIŤ POŽIAR, ZASIAHNUTIE ELEKTRICKÝM PRÚDOM A VÁŽNE ZRANENIE.**

### VAROVANIE

Aby sa znížilo nebezpečenstvo požiaru, zasiahnutia elektrickým prúdom alebo zranenia: Pripájajte iba do správne uzemnenej

zásuvky. Nemeňte zásuvku uzemnenú 3 kontaktmi. Ak sa spotrebič nepoužíva a pred čistením, údržbou alebo servisom, spotrebič vyťahnite z elektrickej zásuvky. Tento spotrebič smú používať len deti staršie ako 8 rokov a osoby so zníženými fyzickými, zmyslovými alebo mentálnymi schopnosťami alebo nedostatkom skúseností a znalostí, ak sú pod riadnym dohľadom alebo boli riadne poučené o bezpečnom používaní spotrebiča a porozumeli nebezpečenstvám, ktoré sú spojené s jeho používaním. Deti nesmú spotrebič čistiť ani vykonávať údržbu bez dozoru. Deti musia byť pod dohľadom, aby ste sa ubezpečili, že sa nehrajú so spotrebičom. Ak je prírodná šnúra poškodená, výrobca, servisný pracovník alebo podobné osoby ju musia vymeniť, aby nedošlo k nebezpečnej situácii. Zabráňte, aby sa do blízkosti otvorov a pohyblivých častí spotrebiča a jeho príslušenstva dostali vlasy, voľný odev, prsty a akékoľvek časti tela. Používajte iba typ a množstvo kvapaliny špecifikované v časti Prevdzka tohto návodu. Spotrebič nenechávajte bez dozoru, ak je v elektrickej zásuvke. Nemeňte uzemnenú zástrčku. Valec sa môže neočakávane spustiť. Ak spotrebič beží, neodstraňujte kryt trysky. Spotrebič nepoužívajte bez správne namontovaných prvkov (nádrž na znečistenú vodu s filtrom 2v1, valec a kryt trysky). Pred čistením alebo servisom vyťahnite z elektrickej zásuvky. Nevystavujte dažďu. Skladujte vo vnútri. Nedovoľte používať ako hračku. Používajte iba popísaný návod na použitie. Používajte iba príslušenstvo odporúčané výrobcom. Nepoužívajte s poškodenou šnúrou alebo zástrčkou. Neponárajte do vody ani kvapaliny. Ak spotrebič nefunguje ako má alebo spadol, poškodil sa alebo bol ponechaný vonku alebo spadol do vody, nesnažte sa ho používať a nechajte ho opraviť v autorizovanom servisnom stredisku. Kvapalina nesmie byť nasmerovaná na zariadenie, ktoré obsahuje elektrické komponenty. Net'ahajte alebo neneste za šnúru, šnúru nepoužívajte ako rukoväť, nezatvárajte dvierka šnúrou alebo net'ahajte šnúru okolo ostrých hrán alebo rohov. Spotrebičom nepohybujte po šnúre. Šnúra sa nesmie

dostať do blízkosti horúcich povrchov. Nevyťahujte zo zásuvky ťahaním za šnúru. Pri vyťahovaní zo zásuvky chyt'te zástrčku a nie šnúru. Nemanipulujte so zástrčkou alebo spotrebičom mokrymi rukami. Do otvorov nedávajte žiadne predmety. Pred čistením alebo údržbou spotrebiča musí byť zástrčka vytiahnutá zo zásuvky. Nepoužívajte, ak je niektorý z otvorov upchatý, otvory udržiavajte čisté bez prachu, nečistôt, vlasov a čohokoľvek, čo môže obmedziť prúdenie vzduchu. Pred zasunutím zástrčky spotrebiča do zásuvky alebo vytiahnutím zástrčky spotrebiča zo zásuvky vypnite všetky ovládacie prvky. Pri čistení na schodoch buďte mimoriadne opatrný. Nepoužívajte na čistenie horľavých alebo zápalných materiálov (ľahká tekutina, benzín, petrolej a pod.) a nepoužívajte v priestoroch, kde sa môžu vyskytovať. Nepoužívajte na čistenie toxického materiálu (chlórové bielidlo, amoniak, tekutý čistiaci prostriedok a pod.). Spotrebič nepoužívajte v uzavretom priestore naplnenom parami olejového základného náteru, riedidla náteru, látkami proti moľom, horľavým prachom alebo inými výbušnými alebo toxickými parami. Používajte iba vo vnútri. Pri používaní deťmi alebo v blízkosti detí buďte veľmi opatrní. Nepoužívajte na žiadny iný účel, než je popísaný v tomto návode na použitie. Používajte iba príslušenstvo odporúčané výrobcom. Nečist'te tvrdé alebo ostré predmety, napr. sklo, klince, skrutky, mince a pod. Spotrebič musí byť stále na rovnom povrchu. Aby sa znížilo nebezpečenstvo zranenia pohyblivými dielmi, pred spustením správne namontujte kryt trysky valca. Neponárajte. Používajte iba na povrchoch namočených v procese čistenia. Používajte iba studenú vodu, prípadne nepenivý čistiaci prostriedok na čistenie podlahy s určeným dávkovaním, aby sa zabránilo poškodeniu vnútorných komponentov spotrebiča. Nečist'te akékoľvek horiace alebo dymiace predmety, napríklad cigarety, zápalky alebo horúci popol. Pred akýmkoľvek použitím skontrolujte prítomnosť a správnu funkciu plaváka. Pri používaní nezdvíhajte trysku z podlahy. Nepoužívajte v kombinácii s horúcimi tekutinami. Max.

teplota nesmie prekročiť 40 °C. Spotrebič nepreplňujte. Na čistenie valca alebo krytu trysky nenalievajte vodu na trysku. Dodržiavajte návod na čistenie trysky.

## 2. PREHĽAD VÝROBKU

pozri stranu 3 tohto návodu na použitie.

1. Rukoväť	8. Kryt trysky
2. ZAP / VYP elektrického napájania	9. LED ukazovateľ striekania
3. Nádrž na čistú vodu	10. Vypínač striekania čistou vodou
4. Hlavná jednotka	11. Rýchlo uvoľňovacie háky šnúry
5. Nádrž na znečistenú vodu	12. Zástrčka
6. Filter 2v1	13. Zberná nádoba s jednoduchým čistením
7. Valec z mikrovlákien	14. Pohár vody

## 3. MONTÁŽ A PREVÁDZKA

### Prevádzka

pozri stranu 2 tohto návodu na použitie.

- 1 2 Odstráňte ochranné prvky vrátane kartónu na spodku trysky. Do telesa hlavnej jednotky vložte rukoväť tak, aby ste počuli cvaknutie. Spotrebič umiestnite na jeho trysku do parkovacej polohy smerom hore.
- 3 Pohár vody naplňte vodou z vodovodu, voliteľne s kvapkou nepenivého čistiaceho prostriedku na podlahy. Dôležité: Naplňte studenou vodou alebo vlažnou vodou z vodovodu (max. 40° C). Za žiadnych okolností nepridávajte teplú alebo vriacu vodu.
- 4 Otvorte veko nádrže na čistú vodu a naplňte vodou.
- ⚠ Nádrž nepreplňujte, sledujte značku MAX hladiny!
- 5 Z hákov na šnúru uvoľnite šnúru elektrického napájania a zástrčku zasuňte do elektrickej zásuvky. Na uľahčenie čistenia je možné šnúru umiestniť do držáka šnúry. Aby ste zapli spotrebič, stlačte tlačidlo ZAP elektrického napájania nad nádržou na čistú vodu.
- 6 Teleso spotrebiča sklopte umiestnením vašej nohy na trysku a sklopením rukoväte dozadu.
- 7 Ak chcete aktivovať vlhké stieranie, stlačte vypínač striekania čistej vody na držáku rukoväte. Ak je rozvádzaná voda, zapnú sa LED kontrolky. Aby sa zastavilo rozvádzanie vody, stlačte druhýkrát.
- 8 Aby ste odstránili nadbytočnú vodu z podlahy, vyčist'ite a povysávajte pohybom smerom dopredu a dozadu celý priestor. • Pohyb dopredu: sacia hubica vpredu zbiera prach a všetky druhy častíc, otáčajúci sa valec z mikrovlákien stiera podlahu čistou vodou. • Pohyb dozadu: otáčajúci sa valec z mikrovlákien stiera druhýkrát a sacia hubica nasáva prebytočnú znečistenú vodu z podlahy a necháva podlahu čistú a suchú.
- 9 Po ukončení čistenia predtým, než vyprázdните nádrž na znečistenú vodu, vypnite elektrické napájanie a vytiahnite zástrčku z elektrickej zásuvky.
- ⚠ Nevyťahujte zástrčku ťahaním za šnúru.
- 10 Z hlavnej jednotky vyberte nádrž na znečistenú vodu.
- 11 Stlačením červených otváracích tlačidiel vpredu a vzadu na nádrži na znečistenú vodu otvorte nádrž na znečistenú vodu a druhou voľnou rukou opatrne odoberte horný kryt nádrže.
- 12 Vyprázdните obsah nádrže na znečistenú vodu, vypláchnite ju čistou vodou tak, aby bola čistá a potom ju odložte, aby sa vysušila.
- 13 Ďalšie pokyny k údržbe alebo odstraňovaniu problémov nájdete v návode na obsluhu.



**Šnúra**

pozri stranu 5 tohto návodu na použitie.

- 1 Šnúru omotajte okolo rýchlo uvoľniteľného háku na šnúru a hák na šnúru spust'ite smerom dole.
- 2 Aby sa šnúra ľahko odmotala za účelom používania, otočte rýchlo uvoľniteľný hák šnúry smerom dole, aby sa šnúra uvoľnila z háku na šnúru.

**Odpojiteľná rukoväť**

pozri stranu 5 tohto návodu na použitie.

- 1 Vyskrutkujte iba hornú strednú skrutku v zadnej časti výrobku a nenechajte ju spadnúť.
- 2 Aby sa rukoväť odpojila z telesa, jemne vložte skrutkovač do otvoru, kde má byť skrutka a zdvihnite rukoväť, aby sa uvoľnila z telesa. Iba, ak je rukoväť uvoľnená, môžete skrutku naskrutkovať späť do otvoru tak, aby sa nestratila.

**Naplnenie nádrže na čistú vodu**

- a. Nádrž na čistú vodu je umiestnená v prednej časti zariadenia.
  - b. Otvorte modré veko nádrže na čistú vodu.
  - c. Naplňte studenou vodou alebo vlažnou vodou z vodovodu (max. 40° C) pomocou pohára na vodu po značku MAX.
  - d. Voliteľne: do pohára na vodu pridajte kvapku nepenivého čistiaceho prostriedku na podlahy. **POUŽITE NÁVOD NA ČISTIACI PROSTRIEDOK PRE SPRÁVNE DÁVKOVANIE; DÔLEŽITÉ: NEPREDÁVKUJTE ČISTIACIM PROSTRIEDKOM, MÔŽE POŠKODIŤ PODLAHU A SPOTREBIČ.**
- ⚠ Nádrž neprepĺňajte, sledujte značku MAX hladiny!
- e. Uzavríte modré veko.
- ⚠ Neplňte teplou alebo vriacou vodou!

## 4. ÚDRŽBA A STAROSTLIVOSŤ

**Čistenie trysky.**

pozri stranu 4 tohto návodu na použitie.

- ⚠ Pred čistením alebo údržbou spotrebiča musí byť zástrčka vytiahnutá zo zásuvky. Nevytahujte zástrčku ťahaním za šnúru.
- 1 Stlačte tlačidlo krytu trysky a otočte ho smerom von, aby ste ho vybrali.
  - 2 Vytiahnite valec z mikrovlákién uchytením za výčnelok a ťahaním smerom hore.
  - 3 Zo sacej hubice a kanála odstráňte nečistoty a hrubú špinu.
  - 4 Vypláchnite kryt trysky a valec z mikrovlákién. Aby sa valec z mikrovlákién ľahšie čistil, pozrite si návod ľahké čistenie zbernej nádoby. Prevádzka vášho stroja s vlhkým valcom z mikrovlákién pomôže vysušiť valec rýchlejšie. Vlhké stieranie a LED-ky v tryske by sa mali vypnúť.
  - 5 Nastavte váš valec z mikrovlákién a kryt trysky do boku, aby sa pred opätovnou montážou vysušil.
  - 6 Vráťte valec z mikrovlákién do hlavnej jednotky vloženíím konca valca na ľavú stranu nohy, potom stlačte výčnelok valca späť na svoje miesto.
  - 7 8 Najprv vráťte kryt trysky nastavením polohy krytu trysky zároveň s okrajmi trysky. Potom stlačte kryt trysky späť na svoje miesto tak, aby ste počuli cvaknutie. Skontrolujte bok, aby ste zabezpečili správnu montáž krytu trysky.

**Vyprázdniť a vyčistiť nádrž na znečistenú vodu**

pozri stranu 4 - 5 tohto návodu na použitie.

- 9 Aby ste uvoľnili nádrž na znečistenú vodu z hlavnej jednotky, potiahnite za červenú rukoväť nádrže na znečistenú vodu a nádrž vyberte z jednotky.
- 10 Stlačením červených otváracích tlačidiel vpredu a vzadu na nádrži na znečistenú vodu otvorte nádrž na znečistenú vodu a druhou voľnou rukou opatrne odoberte veko nádrže na znečistenú vodu.
- 11 Vypusťte znečistenú vodu a nečistoty. Vypláchnite vnútro nádrže na znečistenú vodu do čista.
- 12 Z hornej časti nádrže na znečistenú vodu vyberte filter 2v1 tak, že ho vytiahnete.

- 13 Otvorte mriežkový filter a vypláchnite ho teplou vodou, aby sa vyčistil od nečistôt a hrubých častíc.
  - 14 Ručne umyte veko nádrže na znečistenú vodu (bez filtra) odstránením zachytených nečistôt a hrubej špiny. Hlavne vyčist'ite plavák zo všetkých strán, skontrolujte jeho voľný pohyb. Ak je vnútorný priestor, kde je uložená nádrž na znečistenú vodu, znečistený, utrite ho do čista utierkou alebo špongiou.
  - 15 Pred opätovnou montážou nechajte všetky diely vysušiť.
  - 16 Ak sú diely suché, opätovne ich namontujte a umiestnite filter 2v1 späť do hornej časti nádrže na znečistenú vodu.
  - 17 Vráťte opätovne zmontovanú nádrž na znečistenú vodu do hlavnej jednotky najprv vložením nádrže na spodok, potom jej sklonením a zatlačením dvoma rukami hornej časti nádrže do jednotky tak, aby ste počuli cvaknutie.
- Poznámka:** Vymeňte filter 2v1 každé 4 mesiace alebo ak je príliš znečistený.

### Zberná nádoba s jednoduchým čistením

pozri stranu 6 tohto návodu na použitie.

Aby sa zabránilo poškodeniu citlivých podláh, vždy umiestnite spotrebič do zbernej nádoby. Keďže spotrebič pracuje s vodou, môže zadržiavať vodu a vlhkosť, ktorá môže poškodiť citlivé podlahy, ak sa nepoužíva. Zberná nádoba sa môže tiež použiť na rýchle čistenie valca z mikrovlákien pred alebo po použití. Viac o dôkladnom čistení zariadenia nájdete, prosím, v odsekoch „Čistenie trysky“ a „Vyprázdnenie a čistenie nádrže na znečistenú vodu“.

- 1 Jednotku umiestnite do zbernej nádoby s jednoduchým čistením.
  - 2 Pred používaním v režime čistenia zabezpečte, aby bola nádrž na znečistenú vodu prázdna. Ak nie je, pred používaním v režime čistenia nádrže na znečistenú vodu vyprázdnite podľa návodu v odseku „Vyprázdnenie a čistenie nádrže na znečistenú vodu“.
  - 3 Pohár vody naplňte 150 ml vody (po značku), voliteľne pridajte kvapku nepenivého čistiacieho prostriedku na podlahy.
  - 4 Z hákov na šnúru uvoľnite šnúru elektrického napájania, zástrčku zasuňte do elektrickej zásuvky a stlačte tlačidlo ZAP elektrického napájania.
  - 5 150 ml vody nalejte do komory na vodu v zadnej časti zbernej nádoby, zatiaľ čo je jednotka zapnutá! Nechajte bežať 60 sekúnd v režime čistenia dovtedy, kým nepretečie a nenazbiera sa všetka voda. V prípade potreby opakujte.
  - 6 Ak sa nahromadila všetka voda, stlačte tlačidlo VYP elektrického napájania. Jednotka vytiahnite zo zásuvky elektrického napájania.
- ⚠ Nevytahujte zástrčku ťahaním za šnúru.
- 7 Nádrž na znečistenú vodu vyprázdnite a vyčist'ite podľa návodu v odseku „Vyprázdnenie a čistenie nádrže na znečistenú vodu“.
  - 8 9 Otvorte kryt trysky a nechajte otvorený, aby sa vysušil. Z času na čas vyčist'ite zbernú nádobu pod vodou z kohútika a pred jej opätovným použitím ju nechajte úplne vysušiť.

**Poznámka:** Do zbernej nádoby s jednoduchým čistením nalejte vodu iba, ak je spotrebič zapnutý! Ak spotrebič nebeží, voda vytečie na podlahu. Ak sa do zbernej nádoby s jednoduchým čistením naleje príliš veľa vody, rozleje sa na podlahu. Ak prebieha proces čistenia, nenechávajte spotrebič bez dozoru.

**Skladovanie:** Jednotku skladujte v chránenom suchom priestore. Keďže výrobok používa vodu, nesmie sa skladovať tam, kde existuje nebezpečenstvo zamrznutia. Mráz poškodí vnútorné komponenty a tým skončí platnosť záruky.

## 5. ODSTRANOVANIE PROBLÉMOV

Popis problému	Možná příčina	Možné riešenie
<p>Obmedzené striekanie ALEBO nestrieka</p>	<ul style="list-style-type: none"> <li>• Nádrž na čistú vodu môže byť prázdna.</li> <li>• Systém nie je dostatočne vlhký.</li> <li>• Kryt trysky valca nie je na svojom mieste.</li> <li>• Prietok vody nie je aktivovaný.</li> <li>• Vnútny systém môže byť upchatý nečistotami.</li> <li>• Striekacie špičky trysky sú upchaté.</li> </ul>	<ul style="list-style-type: none"> <li>• Jednotku vypnite a vytiahnite zo zásuvky. Nádrž na čistú vodu opäť naplňte studenou vodou.</li> <li>• Ak chcete aktivovať vlhké stieranie, stlačte vypínač striekania čistej vody na držiaku rukoväte. Ak je rozvádzaná voda, zapnú sa LED kontrolky. Spotrebičom pohybujte dozadu a dopredu, aby sa navlhčil valec z mikrovlákien.</li> <li>• Jednotku vypnite a vytiahnite zo zásuvky. Vyberte a opäť pevne nasad'te kryt trysky, aby bolo počuť cvaknutie.</li> <li>• Ak chcete aktivovať vlhké stieranie, stlačte vypínač striekania čistej vody na držiaku rukoväte. Ak je rozvádzaná voda, zapnú sa LED kontrolky. Spotrebičom pohybujte dozadu a dopredu, aby sa navlhčil valec z mikrovlákien.</li> <li>• Jednotku vypnite a vytiahnite zo zásuvky. Jednotku odošlite do autorizovaného servisu.</li> <li>• Jednotku vypnite. Otvory trysky vyčist'ite od nečistoty odhrdzovačom.</li> </ul>
<p>Pokles sacieho výkonu</p>	<ul style="list-style-type: none"> <li>• Nádrž na znečistenú vodu nie je asi vložená správne.</li> <li>• Nádrž na znečistenú vodu zachytila maximálne množstvo znečistenej vody a musí sa vyprázdniť.</li> <li>• Kryt trysky nie je nasadený na správne miesto.</li> <li>• Vákuový kanál v tryske je upchatý nečistotami.</li> <li>• Vzduchový filter je upchatý nečistotami.</li> </ul>	<ul style="list-style-type: none"> <li>• Vypnite a vyberte nádrž na znečistenú vodu. Opäť ju nasad'te správne a zatlačte do spotrebiča tak, aby bolo počuť cvaknutie.</li> <li>• Vypnite a vyberte nádrž na znečistenú vodu. Vyprázdnite nádrž na znečistenú vodu.</li> <li>• Spotrebič vypnite a vytiahnite zo zásuvky. Vyberte a opäť pevne nasad'te kryt trysky, aby bolo počuť cvaknutie.</li> <li>• Spotrebič vypnite a vytiahnite zo zásuvky. Vyberte a pod vodou z kohútika vypláchnite do čista kryt trysky.</li> <li>• Spotrebič vypnite a vytiahnite zo zásuvky. Vyberte nádrž na znečistenú vodu a z veka nádrže vyberte filter 2v1. Filter vyčist'ite podľa návodu „Vyprázdnenie a vyčistenie nádrže na znečistenú vodu“. Ak je filter príliš znečistený, vymeňte ho za nový filter Vileda 2v1.</li> </ul>

Popis problému	Možná príčina	Možné riešenie
Na podlahe zostáva kaluž vody	<ul style="list-style-type: none"> <li>• Podlaha je veľmi nerovná s hlbokými drážkami medzi dlažbou.</li> <li>• Kryt trysky je poškodený (erodovaný gumený prvok).</li> </ul>	<ul style="list-style-type: none"> <li>• Zmeňte smer čistenia prechádzajúc po kaluži dozadu so striekaním vody.</li> <li>• Vymeňte kryt trysky za nový.</li> </ul>
Valec s mikrovláknami nebeží (kontrolka LED v tryske rýchlo bliká)	<ul style="list-style-type: none"> <li>• Upchatie spôsobilo zastavenie valca s mikrovláknami.</li> <li>• Kryt trysky nie je nasadený na správne miesto.</li> <li>• Valec s mikrovláknami nie je správne na svojom mieste.</li> </ul>	<ul style="list-style-type: none"> <li>• Jednotku vypnite a vytiahnite zo zásuvky. Vyberte kryt trysky a valec s mikrovláknami, aby ste zabezpečili, že v systéme nie sú vlasy, nečistota alebo väčšie častice.</li> <li>• Jednotku vypnite a vytiahnite zo zásuvky. Uvoľnite kryt trysky a znova ho nasad'te.</li> <li>• Jednotku vypnite a vytiahnite zo zásuvky. Vyberte a znova nasad'te valec podľa návodu „Čistenie trysky“.</li> </ul>
Zariadenie sa nezapne	<ul style="list-style-type: none"> <li>• Výrobok nie je správne zasunutý do zásuvky elektrickej siete alebo je problém s elektrickým napájaním.</li> <li>• Je poškodená šnúra.</li> </ul>	<ul style="list-style-type: none"> <li>• Skontrolujte elektrický prúd v zásuvke elektrickej siete. Zabezpečte správne zapojenie spotrebiča do zásuvky elektrickej siete.</li> <li>• Vyskúšajte inú zásuvku.</li> <li>• Jednotku okamžite vypnite a vytiahnite zo zásuvky. Jednotku odošlite do autorizovaného servisu.</li> </ul>
Počas používania a po použití zariadenia kvapká z výstupu vzduchu.	<ul style="list-style-type: none"> <li>• Výrobok spadne na podlahu, ak je vypnutý.</li> <li>• V dôsledku zaseknutého plaváku je príliš veľa vody v nádrži na znečistenú vodu.</li> </ul>	<ul style="list-style-type: none"> <li>• Skontrolujte výrobok, aby sa zabezpečilo, že nie je poškodený. 1. Elektrické napájanie vypnite podľa návodu „Vyprázdnenie a vyčistenie nádrže na znečistenú vodu“. 2. Zapnite elektrické napájanie a používajte v jeho zbernej nádobe, aby sa umožnilo prúdením vzduchu vysušiť vzduchové kanály. Poznámka: Výrobok zostáva bezpečný aj v prípade, ak voda počas použitia alebo po použití kvapká z výstupu vzduchu.</li> <li>• 1. Elektrické napájanie vypnite podľa návodu „Vyprázdnenie a vyčistenie nádrže na znečistenú vodu“. 2. Zapnite elektrické napájanie a používajte v jeho zbernej nádobe, aby sa umožnilo prúdením vzduchu vysušiť vzduchové kanály. Poznámka: Výrobok zostáva bezpečný aj v prípade, ak voda počas použitia alebo po použití kvapká z výstupu vzduchu.</li> </ul>

Popis problému	Možná příčina	Možné riešenie
V režime čistenia sa voda vyliala na podlahu	<ul style="list-style-type: none"> <li>• Pred používaním v režime čistenia zabezpečte, aby nebola nádrž na znečistenú vodu prázdna.</li> <li>• Je príliš veľa vody v komore na vodu v zadnej časti zbernej nádoby s jednoduchým čistením.</li> <li>• Výrobok nie je počas režimu čistenia zapnutý.</li> </ul>	<ul style="list-style-type: none"> <li>• Elektrické napájanie vypnite podľa návodu „Vyprázdenie a vyčistenie nádrže na znečistenú vodu“.</li> <li>• Vypnite elektrické napájanie. Počas režimu čistenia používajte predpísané množstvo vody (150 ml).</li> <li>• Počas režimu čistenia zapnite jednotku, aby sa zabezpečilo, že sa voda nasáva do nádrže na znečistenú vodu.</li> </ul>

## 6. ZÁRUKA VÝROBKU

### A. CIEĽ

1. V rámci tejto záruky spoločnosť Freudenberg Home and Cleaning Solutions s.r.o. (ďalej len "dodávateľ") zaručuje, že prístroj bude bez chýb materiálu a spracovania odo dňa zakúpenia po dobu dvoch rokov od tohoto dátumu. Spoločnosť Freudenberg Home and Cleaning Solutions s.r.o., ktorá poskytuje túto záruku je v tejto záruke alebo v doprovodných materiáloch uvedená ako poskytovateľ záruky, takisto je možné navštíviť naše webové stránky [www.vileda.sk](http://www.vileda.sk).
2. Ak v priebehu záručnej doby je prístroj označený ako vadný (k dátumu zakúpenia) z dôvodu chybného materiálu alebo výroby, dodávateľ alebo člen siete autorizovaných servisov v oblasti záruk, nahradí prístroj alebo jeho vadné časti- bez poplatku za prácu alebo diel, opravu, v súlade s nižšie uvedenými podmienkami a obmedzeniami. Spoločnosť Vileda môže náhradiť vadné produkty alebo diely za nové alebo upravené produkty alebo diely.
3. Záruka sa nevzťahuje na:
  - a) pravidelnú údržbu a opravy alebo výmeny dielov z dôvodu opotrebenia;
  - b) spotrebný materiál (komponenty, u ktorých sa očakáva pravidelná výmena z dôvodu životnosti produktu, napr. batérie alebo filtre);
  - c) škody alebo defekty spôsobené používaním, prevádzkovaním alebo ošetrovaním prístroja v rozpore s bežným osobným alebo domácim používaním;
  - d) škody alebo zmeny prístroja v dôsledku
    - I. nesprávneho použitia, vrátane
      - ošetrovania majúceho za následok fyzické, kozmetické alebo povrchové poškodenie alebo zmeny prístroja;
      - nedodržanie pokynov k inštalácii alebo použitiu;
      - nedodržanie údržby prístroja v súlade s pokynmi v manuále pre riadnu údržbu;
      - inštalácia alebo použitie prístroja spôsobom nezodpovedajúcim technickým alebo bezpečnostným zákonom alebo normám v zemi, v ktorej sa používa alebo inštaluje;
    - II. použitie prístroja s príslušenstvom; vybavením a ostatnými produktmi typu, stavu a štandardu iného ako je predpísaný dodávateľom;
    - III. opravy alebo pokusy o opravy osobami, ktoré nie sú doporučené dodávateľom;
    - IV. nehody, požiaru, kvapaliny, chemických látok, ostatných látok, záplav, vibrácií, nadmerného tepla, nesprávneho vetrania, skratov, nadmerného alebo nesprávneho napätia, rádiácie, elektrostatických výbojov vrátane blesku, ostatných externých síl a dopadov.

### B. PODMIENKY

1. Záručné služby budú poskytnuté iba v prípade, že s vadným prístrojom bude v záručnej dobe doručená i originálna faktúra alebo predajný doklad (s uvedením dátumu zakúpenia, názvu modelu a mena predajcu). Ak tieto dokumenty nie sú predložené alebo sú neuplné alebo nečitateľné, dodávateľ môže odmietnuť poskytnutie bezplatného záručného servisu. Táto záruka neplatí pokiaľ bol názov modelu alebo sériové číslo na produkte upravené, zmazané, odstránené alebo znečitateľnené.
2. Táto záruka nezahŕňaje náklady na dopravu a riziká súvisiace s dopravou prístroja k a od dodávateľa.
3. Radi by sme Vás informovali, že pokiaľ diagnostika vašeho prístroja nepreukáže, že máte nárok na opravu v rámci tejto záruky (z akéhokoľvek dôvodu), musíte uhradiť poplatok za diagnostiku.

## C. VYLÚČENIA A OBMEDZENIA

1. S výnimkou vyššie uvedeného, dodávateľ neposkytuje žiadnu záruku (výslovnú, implikovanú, zákonnú alebo inú) týkajúcu sa kvality prístroja, výkonnosti, presnosti, spoľahlivosti, vhodnosti k danému účelu ani inak.
2. Dodávateľ nenesie zodpovednosť za stratu alebo poškodenie prístrojov, túto záruku alebo stratu zisku, obratu, nepriamu, náhodnú alebo následnú stratu alebo poškodenie.
3. Tam, kde platný zákon zakazuje alebo obmedzuje tieto vylúčenia zo záruky, dodávateľ vylučuje alebo obmedzuje svoju zodpovednosť iba do maximálneho rozsahu povoleného zákonom. Napr. niektoré krajiny zakazujú vylúčenie alebo obmedzenie škôd vyplývajúcich z nedbanlivosti, hrubej nedbalosti, zámerného zlého jednania, podvodu a podobných činov. Zodpovednosť spoločnosti Vileda na základe tejto záruky v žiadnom prípade neprekročí cenu uhradeného produktu. V prípade, že zákony povolia vyššie limity, budú tieto limity platné.

## D. VAŠE PRÁVA VYHRADENÉ

Spotrebiteľia majú legálne (štatutárne) práva na základe platných právnych noriem týkajúcich sa bezpečnosti spotrebných produktov. Táto záruka neovplyvňuje štatutárne práva, ktoré môžete mať ani práva, ktoré nie je možné vylúčiť alebo obmedziť, ani práva voči osobe, od ktorej ste prístroj zakúpili. Práva, ktoré máte, môžete uplatniť podľa vlastného uváženia.

## E. VAŠA GARANCIA

Záruka pre tento prístroj bude poskytnutá spoločnosťou Freudenberg Home and Cleaning Solutions s.r.o. , Na Kráľovce 4, 101 00 Praha 10, Česká republika. Dodávateľa môžete kontaktovať prostredníctvom formulára na [www.vileda.sk](http://www.vileda.sk) alebo použiť nasledujúce telefónne číslo: +420 271 011 011.

## 7. TECHNICKÉ ŠPECIFIKÁCIE

<b>Elektrické napájanie</b>	
Napätie	220 - 240 V 50-60 Hz
Druh krytia	IPX 4
Druh krytia	I
<b>Charakteristické údaje</b>	
inštalovaný príkon	400 W
Otáčky valca za minútu	2 800 ot./min.
<b>Množstvo náplne</b>	
Nádrž na čistú vodu	640 ml
Nádrž na znečistenú vodu	400 ml
<b>Rozmery</b>	
Dĺžka šnúry	7,0 m
hmotnosť (bez vody)	4,7 kg
dĺžka	26 cm
šírka	27 cm
výška	124 cm

## 8. ŽIVOTNÉ PORSTREDIE A RECYKLÁCIA PRODUKTU

Vileda JetClean je v zhode so smernicou EÚ 2012/19/EU, ktorá sa týka elektrických a elektronických spotrebičov a riadenia ich likvidácie.

Obalový materiál je úplne recyklovateľný a označený symbolom recyklácie. Dodržiavajte miestne predpisy likvidácie. Obalové materiály (plastové vrecká, polystyrénové diely a pod.) držte mimo dosahu detí, keďže sú potenciálne nebezpečné.

Ak výrobok dosiahne koniec svojej životnosti, nelikvidujte ho, prosím, do bežného odpadu domácností. Aby sa zabránilo možnému poškodeniu životného prostredia človekom z dôvodu nekontrolovanej likvidácie odpadu, zodpovedne ho recyklujte, aby sa umožnilo trvalo udržateľné opätovné využitie materiálových zdrojov.

Symbol  identifikuje Vileda JetClean ako výrobok, ktorý sa má zlikvidovať v režime selektívneho recyklovaného zberu elektrických spotrebičov.

Podrobnejšie informácie o spracovaní, obnove a recyklácii tohto čistiaceho nástroja získate, prosím, na miestnom úrade, v službe pre likvidáciu domového odpadu alebo v predajni, kde ste výrobok kúpili.

Výrobok spadá do WEEE kategórie 4 (veľké zariadenie, najmenej jeden vonkajší rozmer je väčší ako 50 cm) a nemá vstavanú batériu.



## VĂ MULȚUMIM PENTRU ACHIZIȚIONAREA NOULUI NOSTRU APARAT VILEDA JetClean!

Acest manual reprezintă un ghid indispensabil pentru utilizarea corectă și în condiții de siguranță a aparatului Vileda JetClean. Înainte de a utiliza produsul pentru prima dată, citiți toate instrucțiunile, deoarece conțin informații necesare pentru a se asigura că produsul poate fi utilizat în conformitate cu standardele de siguranță și protecție a mediului pe întreaga perioadă de utilizare a produsului. Păstrați acest document pentru consultări ulterioare. Instrucțiunile sunt disponibile și pe: [www.vileda.com](http://www.vileda.com). Acest aparat este destinat exclusiv uzului casnic, privat, în interior.

### Cuprins

<b>1. AVERTISMENTE GENERALE</b>	116
<b>2. VIZUALIZARE PRODUS</b>	119
<b>3. ASAMBLARE ȘI FUNCȚII</b>	119
<b>4. ÎNTREȚINERE ȘI MENTENANȚĂ</b>	120
<b>5. ASISTENȚĂ ÎN CAZ DE DEFECȚIUNE</b>	122
<b>6. GARANȚIA PRODUSELOR VILEDA</b>	124
<b>7. SPECIFICAȚII TEHNICE</b>	125
<b>8. MEDIUL ȘI RECICLAREA PRODUSELOR</b>	126

### SIMBOLURI DIN INSTRUCȚIUNILE DE UTILIZARE



**Avertisment** - Situație potențial periculoasă care poate provoca vătămări ușoare sau daune materiale.

## 1. AVERTISMENTE GENERALE

### CITIȚI TOATE INSTRUCȚIUNILE ÎNAINTE DE A UTILIZA APARATUL DVS. JetClean.

Atunci când utilizați un aparat electric, trebuie respectate măsuri de siguranță de bază, inclusiv următoarele:

**NERESPECTAREA INSTRUCȚIUNILOR DE MAI JOS POATE CAUZA UN PERICOL PENTRU SĂNĂTATE ȘI SIGURANȚĂ, DEOARECE POATE DUCE LA GENERAREA DE INCENDII, ȘOCURI ELECTRICE ȘI VĂTĂMĂRI CORPORALE GRAVE.**



## AVERTISMENT

Pentru a reduce pericolul de incendiu, șoc electric sau vătămare corporală: Conectați aparatul numai la o priză cu împământare în mod corect. Nu modificați ștecherul cu împământare cu 3 pini. Deconectați aparatul de la priza electrică atunci când nu îl utilizați și înainte de curățarea, întreținerea sau repararea acestuia. Acest aparat poate fi utilizat de copii cu vârsta peste 8 ani sau de către persoane cu capacități fizice, senzoriale sau mentale reduse, sau lipsite de experiență și cunoștințe, dacă acestea au fost supravegheate sau instruite cu privire la utilizarea aparatului într-un mod sigur și înțeleg pericolele implicate. Curățarea și întreținerea de către utilizator nu trebuie efectuate de către copii lăsați nesupravegheați. Copiii trebuie supravegheați pentru a se asigura că nu se joacă cu aparatul. Dacă cablul de alimentare este deteriorat, acesta trebuie înlocuit de producător, agentul de service sau de persoane cu calificare similară, pentru a evita pericolele. Țineți părul, îmbrăcămintea lejeră, degetele și toate părțile corpului la distanță de deschiderile și părțile aflate în mișcare ale aparatului și ale accesoriilor acestuia. Utilizați numai tipul și cantitatea de lichide specificate în secțiunea Funcții din acest ghid. Nu plecați de lângă aparat când acesta este băgat în priză. Nu modificați ștecherul cu împământare. Rola poate să pornească pe neașteptate. Nu scoateți capacul duzei în timp ce aparatul este în funcțiune. Nu puneți în funcțiune aparatul dacă componentele (rezervor de apă murdară cu filtru 2 în 1, rolă și capac duză) nu sunt asamblate corect. Deconectați aparatul înainte de a efectua lucrări de curățare sau întreținere. Nu expuneți aparatul la ploaie. Depozitați aparatul în interior. Nu lăsați ca aparatul să fie utilizat ca jucărie. Utilizați-l numai conform descrierii din ghidul de utilizare. Utilizați numai accesoriile recomandate de producător. Nu utilizați aparatul dacă cablul sau ștecherul sunt deteriorate. Nu îl scufundați în apă sau alte lichide. Dacă aparatul nu funcționează așa cum ar trebui, sau a fost scăpat pe jos, s-a deteriorat, a fost lăsat afară sau a căzut în apă, nu

Încercați să îl utilizați și duceți-vă cu el la reparat la un centru de service autorizat. Lichidul nu trebuie direcționat către echipamente care conțin componente electrice. Nu trageți și nu transportați de cablu, nu utilizați cablul ca mâner, nu închideți o ușă peste cablul de alimentare și nu înfășurați cablul în jurul marginilor sau colțurilor ascuțite. Nu treceți cu aparatul peste cablu. Țineți cablul departe de suprafețele încălzite. Nu scoateți din priză, trăgând de cablu. Pentru a scoate din priză, țineți de ștecher, nu de cablu. Nu manipulați ștecherul sau aparatul cu mâinile ude. Nu introduceți obiecte în deschideri. Ștecherul trebuie scos din priză înainte de a efectua lucrări de curățare sau întreținere a aparatului. Nu utilizați dacă o deschidere este blocată; păstrați deschiderile fără praf, scame, păr și orice care poate reduce fluxul de aer. Opriți toate comenzile înainte de a conecta sau deconecta aparatul. Fiți foarte atenți când curățați scările. Nu utilizați pentru a colecta materiale inflamabile sau combustibile (lichid mai ușor, benzină, kerosen etc.) sau nu utilizați în zone unde aceste substanțe pot fi prezente. Nu utilizați pentru a colecta materiale toxice (înălbitor pe bază de clor, amoniac, soluție pentru desfundat etc.). Nu utilizați aparatul într-un spațiu închis plin cu vapori degajați de vopsea pe bază de ulei, diluant de vopsea, unele substanțe de protecție împotriva moliiilor, praf inflamabil sau alți vapori explozivi sau toxici. Utilizați numai în interior. O atenție deosebită este necesară atunci când aparatul este utilizat de sau în apropierea copiilor. Nu utilizați în alte scopuri decât cele descrise în acest ghid al utilizatorului. Utilizați numai accesoriile recomandate de producător. Nu colectați obiecte dure sau ascuțite, cum ar fi sticlă, cuie, șuruburi, monede etc. Păstrați aparatul pe o suprafață plană. Pentru a reduce riscul de rănire cauzat de piesele aflate în mișcare, asamblați corect capacul duzelor de rolă înainte de utilizare. Nu scufundați aparatul în lichid. Folosiți numai pe suprafețele umezite prin procesul de curățare. La acest aparat utilizați numai apă rece, opțional cu detergent nespumant pentru curățat podeaua, în cantitatea normală de

utilizare, pentru a preveni deteriorarea componentelor interne. Nu colectați nimic care arde sau fumegă, cum ar fi țigări, chibrituri sau cenușă fierbinte. Verificați dacă există un flotor și dacă acesta funcționează corect, înainte de fiecare utilizare. Nu ridicați duza de pe podea în timpul utilizării. Nu utilizați împreună cu lichide fierbinți. Temperatura max. nu trebuie să depășească 40 °C. Nu umpleți în exces aparatul. Nu turnați apă pe duză pentru a curăța rola sau capacul duzei, urmați instrucțiunile de la „Curățarea duzei”.

## 2. VIZUALIZARE PRODUS

a se vedea pagina 3 din acest manual de instrucțiuni.

1. Mâner	8. Capac duză
2. PORNIRE/ OPRIRE	9. LED-uri indicator de pulverizare
3. Rezervor de apă curată	10. Comutator de pulverizare cu apă curată
4. Unitate principală	11. Cârlige de cablu cu eliberare rapidă
5. Rezervor de apă murdară	12. Ștecher
6. Filtru 2 în 1	13. Tavă de depozitare cu curățare facilă
7. Rolă din microfibră	14. Capac pentru apă

## 3. ASAMBLARE ȘI FUNCȚII

### Operarea

a se vedea pagina 2 din acest manual de instrucțiuni.

- 1 2 Îndepărtați elementele de protecție, inclusiv cutia de carton din partea de jos a duzei. Introduceți mânerul în corpul unității principale până când se aude un clic.  
Așezați aparatul pe duza acestuia, în poziție verticală de staționare.
- 3 Umpleți capacul pentru apă cu apă de la robinet, opțional puneți o picătură de detergent nespumant pentru curățat podeaua. Important: Umpleți cu apă rece sau cu apă caldă de la robinet (max. 40 °C). Nu adăugați în niciun caz apă caldă sau fierbinte.
- 4 Deschideți rezervorul de apă curată și umpleți cu apă.
- ⚠ Nu umpleți prea mult rezervorul, țineți cont de semnul pentru nivel MAX!
- 5 Desfășurați cablul de alimentare de pe cârligele pentru cablu și conectați-l la priza de curent. Pentru o curățare mai ușoară, cablul poate fi fixat în cârlig pe timpul operării.  
Apăsăți butonul de PORNIRE aflat deasupra rezervorului de apă curată pentru a porni aparatul.
- 6 Înclinați corpul aparatului, așezând ușor piciorul pe duză și trăgând de mâner înapoi.
- 7 Pentru a activa curățarea cu rola din microfibră umedă, apăsați comutatorul de pulverizare cu apă curată de pe mânerul de prindere. Lămpile LED se aprind la momentul distribuirii apei. Apăsăți încă o dată pentru a opri distribuirea apei.
- 8 Curățați și aspirați cu o singură mișcare de înainte-înapoi în aceeași zonă pentru a elimina excesul de apă de pe podea. • Mișcare înainte: gura de aspirație din față colectează praful și tot felul de particule; rola din microfibră rotativă curăță podelele cu mop cu apă curată. • Mișcare înapoi: rola din microfibră rotativă curăță cu mopul încă o dată, iar gura de aspirație aspiră excesul de apă murdară de pe podea, lăsând podeaua curată și uscată.

- 9 Când ați terminat curățarea, opriți aparatul și deconectați-l de la rețeaua electrică înainte de a goli rezervorul de apă murdară.
- ⚠ Nu scoateți ștecherul, trăgând de cablu.
- 10 Scoateți rezervorul de apă murdară din unitatea principală.
- 11 Deschideți rezervorul de apă murdară, apăsând butoanele roșii de deschidere de pe partea din față și din spate a rezervorului de apă murdară, iar cu cealaltă mână liberă scoateți cu grijă capacul de sus al rezervorului.
- 12 Goliți conținutul rezervorului de apă murdară, clătiți-l cu apă curată până când este curat, apoi lăsați-l să se usuce.
- 13 Pentru întreținere sau asistență în caz de defecțiune, citiți manualul de instrucțiuni.

#### **Cablul**

a se vedea pagina 5 din acest manual de instrucțiuni.

- 1 Înfășurați cablul în jurul cârligului de cablu cu eliberare rapidă și al cârligului de cabluri de jos.
- 2 Pentru a desface cu ușurință cablul care trebuie utilizat, trebuie doar să rotiți cârligul de cablu cu eliberare rapidă în jos pentru a scoate cablul din cârligul de cablu.

#### **Detășarea mânerului**

a se vedea pagina 5 din acest manual de instrucțiuni.

- 1 Deșurubați numai șurubul de centrare de sus aflat pe spatele produsului și nu pierdeți șurubul.
- 2 Pentru a detașa mânerul de unitate, introduceți ușor șurubelnița în orificiul unde era de obicei șurubul și ridicați mânerul pentru a-l desprinde de unitate. Odată ce mânerul este desprins, puteți înșuruba șurubul înapoi în orificiu astfel încât să nu se piardă.

#### **Umplerea rezervorului de apă curată**

- a. Rezervorul de apă curată este amplasat pe partea din față a aparatului.
- b. Deschideți capacul albastru de la rezervorul de apă curată.
- c. Umpleți cu apă rece sau cu apă caldă de la robinet (max. 40 C), cu capacul pentru apă la MAX.
- d. Opțional: adăugați o picătură de detergent nespumant pentru curățat podeaua în capacul pentru apă. UTILIZAȚI INSTRUCȚIUNILE DE LA DETERGENT PENTRU O DOZARE CORECTĂ; IMPORTANT: NU SUPRADOZAȚI DETERGENTUL, DEOARECE PODEAUA ȘI APARATUL SE POT STRICA
- ⚠ Nu umpleți prea mult rezervorul, țineți cont de semnul pentru nivel MAX!
- e. Închideți capacul albastru.
- ⚠ Nu umpleți cu apă caldă sau fierbinte!

## **4. ÎNTREȚINERE ȘI MENTENANȚĂ**

#### **Curățarea duzei.**

a se vedea pagina 4 din acest manual de instrucțiuni.

- ⚠ Ștecherul trebuie scos din priză înainte de a efectua lucrări de curățare sau întreținere a aparatului. Nu scoateți ștecherul, trăgând de cablu.
- 1 Apăsăți butonul de la capacul duzei și rotiți spre exterior pentru a-l scoate.
- 2 Scoateți rola din microfibră, prinzând de filetul rolei și tragând în sus.
- 3 Scoateți resturile și murdăria grosieră din gura de aspirație și din canal.
- 4 Spălați manual capacul duzei și rola din microfibră. Pentru a curăța mai ușor rola din microfibră, consultați instrucțiunea „Tavă de depozitare cu curățare facilă”. Dacă aparatul funcționează cu o rolă din microfibră umedă, rola se va usca mai repede. Curățarea în modul umed și LED-urile din duză trebuie să fie dezactivate.
- 5 Asigurați-vă că rola din microfibră și capacul duzei sunt uscate înainte de reasamblare.
- 6 Puneți rola din microfibră înapoi pe unitatea principală, introducând capătului rolei prin partea stângă a piciorului, apoi apăsați filetul rolei înapoi în poziție.
- 7 Puneți la loc capacul duzei, potrivit capacul duzei la marginile duzei. Apoi apăsați capacul duzei înapoi în poziție până când auziți un clic. Verificați partea din lateral pentru a fi siguri că capacul duzei a fost asamblat corect.

#### **Golirea și curățarea rezervorului de apă murdară**

a se vedea pagina 4 - 5 din acest manual de instrucțiuni.

- 9 Pentru a debloca rezervorul de apă murdară din unitatea principală, trageți de mânerul roșu al rezervorului de murdărie și scoateți rezervorul din unitate.
- 10 Deschideți rezervorul de apă murdară, apăsând butoanele roșii de deschidere de pe partea din față și din spate a rezervorului de apă murdară, iar cu cealaltă mână liberă scoateți cu grijă capacul rezervorului de apă murdară.
- 11 Goliți de apa murdară și resturi. Clătiți rezervorul de apă murdară până când este curat.
- 12 Scoateți filtrul 2 în 1 din partea de sus a rezervorului de apă murdară, tragând de acesta în sus.
- 13 Deschideți filtrul cu rețea de tip plasă și clătiți filtrul cu apă caldă pentru a îndepărta resturile și particulele grosiere.
- 14 Spălați manual rezervorul de apă murdară (fără filtru), îndepărtați resturile blocate și murdăria grosieră. În special curățați flotorul pe toate părțile, verificați dacă acesta se mișcă liber. Dacă interiorul zonei în care se află rezervorul de apă murdară este murdar, ștergeți-l cu o cârpă sau burete.
- 15 Lăsați toate piesele să se usuce înainte de reasamblare.
- 16 După ce piesele sunt uscate, reasamblați și puneți filtrul 2 în 1 înapoi în partea de sus a rezervorului de apă murdară.
- 17 Întoarceți-vă la rezervorul de apă murdară reasamblat în unitatea principală, mai întâi introducând rezervorul în partea de jos, apoi înclinându-l și apăsând cu ambele mâini partea de sus a rezervorului în unitate, până când se aude un clic.

**Notă:** Înclocuiți filtrul 2 în 1 la fiecare 4 luni sau dacă este prea murdar

### Tava de depozitare cu curățare facilă

a se vedea pagina 6 din acest manual de instrucțiuni.

Pentru a preveni orice deteriorare a podelelor delicate, păstrați întotdeauna aparatul în tava de depozitare. Deoarece aparatul funcționează cu apă, acesta poate reține apa și umiditatea care pot deteriora podelele delicate atunci când nu este utilizat.

Tava de depozitare poate fi utilizată și pentru curățarea rapidă a rolei din microfibră, înainte sau după utilizare. Pentru o curățare temeinică a dispozitivului, consultați „Curățarea duzei” și „Golirea și curățarea rezervorului de apă murdară”.

- 1 Așezați unitatea pe tava de depozitare cu curățare facilă.
- 2 Verificați dacă rezervorul de apă murdară este gol înainte de a porni modul de curățare. Dacă nu este gol, goliți rezervorul de apă murdară, urmând instrucțiunile de la „Golirea și curățarea rezervorului de apă murdară”, înainte de a porni modul de curățare.
- 3 Umpleți capacul pentru apă cu 150 ml de apă (până la semn), opțional adăugați o picătură de detergent nespumant pentru curățat podeaua.
- 4 Desfășurați cablul de alimentare de pe cărligele pentru cablu, conectați-l la priza de curent și apăsați butonul de PORNIRE.
- 5 Turnați 150 ml de apă în camera de apă din spatele tăvii de depozitare în timp ce aparatul este PORNIT! Lăsați modul de curățare să funcționeze timp de 60 de secunde până când toată apa s-a scurs și a fost colectată. Repetați, dacă este necesar.
- 6 Odată ce toată apa a fost colectată, apăsați butonul de OPRIRE. Deconectați unitatea de la priza de curent.
- ⚠ Nu scoateți ștecherul, trăgând de cablu.
- 7 Goliți și curățați rezervorul de apă murdară, urmând instrucțiunile de la „Golirea și curățarea rezervorului de apă murdară”.
- 8 9 Deschideți capacul duzei și lăsați-l deschis ca duza să se usuce. Periodic, curățați tava de depozitare de sub robinet și lăsați-l să se usuce complet înainte de a-l utiliza din nou.

**Notă:** Turnați apă în tava de depozitare cu curățare facilă numai atunci când aparatul este PORNIT! Dacă aparatul nu funcționează, apa se va vărsa pe podea. Dacă se introduce prea multă apă în tava de depozitare cu curățare facilă, apa se va vărsa pe podea. Nu lăsați aparatul nesupravegheat cât timp procesul de curățare este în derulare.

**Depozitare:** Depozitați aparatul într-o zonă protejată și uscată. Deoarece produsul utilizează apă, acesta nu trebuie depozitat în locuri unde există pericol de îngheț. Înghețul va deteriora componentele interne și va duce la anularea garanției.

## 5. ASISTENȚĂ ÎN CAZ DE DEFECTIUNE

Descriere problemă	Cauză posibilă	Soluție posibilă
Pulverizare la nivel redus SAU lipsă pulverizare	<ul style="list-style-type: none"> <li>• Este posibil ca rezervorul de apă curată să fie gol.</li> <li>• Sistemul nu este încă suficient de umed.</li> <li>• Capacul duzei de la rolă nu este fixat în poziție.</li> <li>• Debitul de apă nu este activat.</li> <li>• Este posibil ca sistemul intern să fie înfundat cu murdărie.</li> <li>• Sfaturi pentru pulverizare pe duza înfundată.</li> </ul>	<ul style="list-style-type: none"> <li>• Opriți și deconectați unitatea. Umpleți din nou rezervorul de apă curată cu apă rece.</li> <li>• Activați curățarea în modul umed, apăsând pe comutatorul de pulverizare cu apă curată de pe mânerul de prindere. Lămpile LED se aprind la momentul distribuirii apei. Deplasați aparatul înainte și înapoi pentru a umezi rola din microfibră.</li> <li>• Opriți și deconectați unitatea. Scoateți și re poziționați capacul duzei pentru a o fixare fermă pe duză.</li> <li>• Activați curățarea în modul umed, apăsând pe comutatorul de pulverizare cu apă curată de pe mânerul de prindere. Lămpile LED se aprind la momentul distribuirii apei. Deplasați aparatul înainte și înapoi pentru a umezi rola din microfibră.</li> <li>• Opriți și deconectați unitatea. Trimiteți unitatea la un service de întreținere autorizat.</li> <li>• Opriți unitatea. Curățați orificiile duzei de murdărie cu lichid de îndepărtare a calcarului.</li> </ul>
Lipsă putere de aspirare	<ul style="list-style-type: none"> <li>• Este posibil ca rezervorul de apă murdară să nu fie introdus corect.</li> <li>• Rezervorul de apă murdară a colectat cantitatea maximă de apă murdară și trebuie golit.</li> <li>• Capacul duzei nu este prins în locul corect.</li> <li>• Canalul de vacuum din duză este înfundat de resturi.</li> <li>• Filtrul de aer este înfundat de resturi.</li> </ul>	<ul style="list-style-type: none"> <li>• Opriți aparatul și scoateți rezervorul de apă murdară. Repoziționați-l în mod corespunzător și apăsați-l în aparat până când se fixează cu un clic.</li> <li>• Opriți aparatul și scoateți rezervorul de apă murdară. Goliți rezervorul de apă murdară.</li> <li>• Opriți și deconectați aparatul. Scoateți și re poziționați capacul duzei pentru a o fixare fermă pe duză.</li> <li>• Opriți și deconectați aparatul. Scoateți și clătiți capacul duzei sub jet de apă de la robinet până când acesta este curat.</li> <li>• Opriți și deconectați aparatul. Scoateți rezervorul de apă murdară și scoateți filtrul 2 în 1 din capacul rezervorului. Curățați filtrul, urmând instrucțiunile de la „Golirea și curățarea rezervorului de apă murdară”. Dacă filtrul este prea murdar, înlocuiți filtrul cu un filtru Vileda 2 în 1 nou.</li> </ul>

Descriere problemă	Cauză posibilă	Soluție posibilă
Pe podea rămâne o baltă de apă	<ul style="list-style-type: none"> <li>• Podea foarte denivelată cu rosturi adânci între plăcile de gresie.</li> <li>• Capacul duzei este deteriorat (elementul de cauciuc s-a ros).</li> </ul>	<ul style="list-style-type: none"> <li>• Schimbați direcția de curățare, treceți peste bălțile de apă în direcție inversă, cu apă pulverizată.</li> <li>• Înlocuiți capacul duzei cu unul nou.</li> </ul>
Rola din microfibră nu se rotește (LED-ul de la duză clipește rapid)	<ul style="list-style-type: none"> <li>• Blocarea a cauzat oprirea rolei din microfibră.</li> <li>• Capacul duzei nu este pus corect în poziție.</li> <li>• Rola din microfibră nu este pusă corect în poziție.</li> </ul>	<ul style="list-style-type: none"> <li>• Opriti aparatul și deconectați unitatea. Scoateți capacul duzei și rola din microfibră pentru a vă asigura că sistemul nu conține păr, murdărie sau particule mai mari.</li> <li>• Opriti aparatul și deconectați unitatea. Detașați capacul duzei și repositionați-l.</li> <li>• Opriti aparatul și deconectați unitatea. Scoateți și puneți la loc rola conform instrucțiunilor de la „Curățarea duzei”.</li> </ul>
Aparatul nu pornește	<ul style="list-style-type: none"> <li>• Produsul nu a fost băgat în priză în mod corespunzător sau nu a fost alimentat cu curent electric de la rețea.</li> <li>• Cablul este deteriorat</li> </ul>	<ul style="list-style-type: none"> <li>• Verificați dacă există curent la priza de curent. Asigurați-vă că aparatul este conecta în mod corespunzător la priza de curent.</li> <li>• Încercați mai multe prize.</li> <li>• Opriti aparatul și deconectați unitatea imediat. Trimiteți unitatea la un service de întreținere autorizat.</li> </ul>
Aparatul picură la evacuarea aerului în timpul utilizării sau după utilizare	<ul style="list-style-type: none"> <li>• Produsul cade pe podea când aparatul este oprit.</li> <li>• În rezervorul de apă murdară este prea multă apă din cauza unui flotor care a rămas blocat.</li> </ul>	<ul style="list-style-type: none"> <li>• Verificați produsul pentru a vă asigura că acesta nu a fost deteriorat. 1. Opriti aparatul, urmați instrucțiunile pentru „Golirea și curățarea rezervorului de apă murdară”. 2. Porniți aparatul și folosiți tava de depozitare, lăsând ca fluxul de aer să usuce canalele de aer. Notă: Produsul rămâne în siguranță chiar dacă nivelul de apă scade ca urmare a evacuării aerului în timpul funcționării sau după utilizare.</li> <li>• 1. Opriti aparatul, urmați instrucțiunile pentru „Golirea și curățarea rezervorului de apă murdară”. 2. Porniți aparatul și folosiți tava de depozitare, lăsând ca fluxul de aer să usuce canalele de aer. Notă: Produsul rămâne în siguranță chiar dacă nivelul de apă scade ca urmare a evacuării aerului în timpul funcționării sau după utilizare.</li> </ul>

Descriere problemă	Cauză posibilă	Soluție posibilă
Scurgere de apă pe podea în timpul modului de curățare	<ul style="list-style-type: none"> <li>• Rezervorul de apă murdară nu a fost golit înainte de a porni modul de curățare.</li> <li>• Prea multă apă în camera de apă din spatele tăvii de depozitare cu curățare facilă.</li> <li>• Produsul nu este pornit în timpul modului de curățare.</li> </ul>	<ul style="list-style-type: none"> <li>• Oprii aparatul, urmați instrucțiunile pentru „Golirea și curățarea rezervorului de apă murdară”.</li> <li>• Oprii aparatul. Utilizați cantitatea de apă prescrisă (150 ml) în timpul modului de curățare.</li> <li>• Porniți unitatea în timpul modului de curățare pentru a vă asigura că apa este aspirată în rezervorul de apă murdară.</li> </ul>

## 6. GARANȚIA PRODUSELOR VILEDA

### A. OBIECT

1. Prin intermediul acestei Garanții, Vileda garantează că produsul nu prezintă defecțiuni referitoare la materiale și manoperă la data achiziției inițiale, pentru o perioadă de doi ani de la data respectivă. Societatea Vileda care furnizează și onorează această Garanție este denumită în prezenta Garanție sau în broșurile atașate sau poate fi găsită pe website-ul nostru [www.vileda.com](http://www.vileda.com).
2. Dacă produsul este determinat a fi defect pe parcursul perioadei de garanție (la data achiziției inițiale) care urmare a utilizării unor materiale sau a manoperei necorespunzătoare, Vileda sau un membru autorizat al rețelei de service din Zona de Garanție va repara, înlocui produsul sau piesele defecte, fără a tarifa manopera sau piesele, sub rezerva termenilor și limitărilor de mai jos. Vileda poate înlocui produsele sau piesele defecte cu produse sau piese noi sau recondiționate. Toate produsele și piesele înlocuite vor deveni proprietatea Vileda.
3. Această garanție nu acoperă:
  - a) întreținerea periodică și reparațiile pieselor cauzate de uzură.
  - b) consumabilele (componentele pentru care se estimează înlocuirea periodică pe parcursul duratei de viață a produsului, precum suporturile).
  - c) daunele sau defectele cauzate de utilizarea, operarea sau tratarea produsului în neconformitate cu domeniul de utilizare normal personal sau domestic.
  - d) daunele sau înlocuirile produsului cauzate de:
    - I. utilizare incorectă, inclusiv:
      - tratamentul cauzat de deteriorarea fizică, cosmetică sau de suprafață sau înlocuirile produsului;
      - neinstalarea sau utilizarea produsului în scop normal sau în conformitate cu instrucțiunile Vileda referitoare la instalare sau utilizare;
      - nerespectare regulilor de întreținere a produsului în conformitate cu instrucțiunile Vileda referitoare la întreținerea corespunzătoare;
      - instalarea sau utilizarea produsului într-un mod care nu respectă legislația tehnică sau de siguranță sau standardele din țara unde este instalat sau utilizat;
    - II. utilizarea produsului cu accesorii, echipament periferic și alte produse de un alt tip, altă condiție și alt standard decât cele prevăzute de Vileda;
    - III. repararea sau încercarea de reparare de către persoane care nu sunt angajați Vileda sau membri autorizați ai rețelei de service;
    - IV. Accidente, incendii, lichide, substanțe chimice sau alte substanțe, inundații, vibrații, căldură în exces, ventilație necorespunzătoare, supratensiuni tranzitorii, alimentare sau tensiune de alimentare în exces sau incorectă, radiații, descărcări electrostatice, inclusiv fulgere, alte forțe și impacte externe.

### B. TERMENI

1. Serviciile de garanție vor fi furnizate numai dacă este prezentată factura originală sau chitanța de vânzare (indicând data achiziției, denumirea modelului și denumirea dealerului) împreună cu produsul defect pe parcursul perioadei de garanție. Vileda poate refuza serviciul de garanție gratuită în cazul în care nu sunt prezentate aceste documente sau în cazul în care acestea sunt incomplete sau ilizibile. Garanția nu va fi aplicabilă în cazul în care denumirea modelului sau seria produsului a fost modificată, ștersă, eliminată sau livrată în condiții de ilizibilitate.
2. Această garanție nu acoperă costurile de transport și riscurile asociate cu transportul produsului către și de la Vileda sau agentul de terminare.



3. Dorim să vă informăm că tariful de diagnosticare a produsului dumneavoastră va fi achitat de dumneavoastră în cazul în care diagnoza produsului determină că nu aveți dreptul să reparați produsul în temeiul acestei garanții (din orice motiv) pentru rectificarea defectelor sau dacă produsul dumneavoastră funcționează corespunzător și nu a fost găsită nicio defecțiune a echipamentului.

## C. EXCLUDERI ȘI LIMITĂRI

1. Cu excepția celor menționate mai sus, Vileda nu oferă nicio garanție (expresă, implicită, legală sau de alt tip) cu privire la calitatea produsului, performanța, precizia, eligibilitatea, adecvarea pentru un anumit scop sau altele.
2. Vileda nu își asumă răspunderea pentru daunele secundare sau indirecte cauzate de utilizarea incorectă a produsului. Cu excepția prevederilor din această clauză, răspunderea Vileda nu va depăși prețul de achiziție al acestui produs. Dacă aveți orice dubii referitoare la utilizarea corectă a produsului sau referitoare la garanție, apălați la Serviciul Clienți Vileda.
3. Nicio prevedere a acestei garanții nu are rolul de a limita răspunderea Vileda pentru deces, vătămare personală sau daunele materiale cauzate de bunurile care se dovedesc a fi defecte în timpul utilizării de către client ca urmare a neglijenței Vileda.

## D. DREPTURILE DUMNEAVOASTRĂ LEGALE REZERVATE

În calitate de client, aveți drepturi legale cu privire la bunurile care sunt defecte sau care nu prezintă descriere. Sfaturi referitoare la drepturile dumneavoastră legale sunt disponibile la Biroul dumneavoastră local de consultanță a cetățenilor sau la Biroul pentru standarde comerciale. Nicio prevedere a acestei garanții nu va afecta aceste drepturi.

## E. GARANTUL DUMNEAVOASTRĂ

Garanția pentru acest produs este furnizată și va fi onorată de Freudenberg Household Products, Casa Vileda, Strada Chichester 2, Rochdale, Lancashire, OL16 2AX. [www.vileda.com/uk](http://www.vileda.com/uk) Tel: 0345 7697356.

## 7. SPECIFICAȚII TEHNICE

<b>Priză de curent</b>	
Tensiune	220 - 240 V 50-60 Hz
Clasă de protecție	IPX 4
Categorie de protecție	I
<b>Date de performanță</b>	
putere instalată	400 W
Rotății rolă pe minut	2800 rpm
<b>Cantitate de umplere</b>	
Rezervor de apă curată	640 ml
Rezervor de apă murdară	400 ml
<b>Dimensiuni</b>	
Lungime cablu	7,0 m
greutate (fără apă)	4,7 kg
lungime	26 cm
lățime	27 cm
înălțime	124 cm

## 8. MEDIUL ȘI RECICLAREA PRODUSELOR

Vileda JetClean respectă Directiva 2012/19/UE, care face referire la aparatele electrice și electronice și gestionarea eliminării acestora.

Materialul de ambalare este complet reciclabil și marcat cu simbolul de reciclare. Respectați reglementările locale referitoare la scoaterea din uz. Păstrați materialele de ambalare (pungi de plastic, piese din polistiren etc.) departe de copii, deoarece acestea sunt potențial periculoase.

Când produsul a ajuns la sfârșitul duratei sale de viață, vă rugăm să nu îl aruncați împreună cu deșeurile menajere. Pentru a preveni posibilele efecte negative asupra mediului înconjurător în urma eliminării necontrolate a deșeurilor, reciclați produsul în mod responsabil pentru a promova reutilizarea sustenabilă a resurselor materiale.

Simbolul  identifică Vileda JetClean ca produs supus regimului de colectare selectivă pentru reciclarea aparatelor electrice.

Pentru mai multe informații detaliate despre tratarea, recuperarea și reciclarea acestui instrument de curățare, vă rugăm să contactați biroul dvs. local, serviciul de colectare a deșeurilor menajere sau magazinul de unde ați achiziționat produsul.

Produsul se încadrează în categoria WEEE 4 (echipament mare, cel puțin o dimensiune externă mai mare de 50 cm) și nu are baterie integrată.



