

! Wegweiser

In wenigen Schritten startklar:

- 1 App installieren: Link2Home
- 2 In der App als Benutzer registrieren
- 3 WiFi-Gerät in der App anmelden

Viele Link2Home Produkte sind per Sprache über Amazon Alexa oder Google Home steuerbar. Beachten Sie hierzu die Kennzeichnung auf der Verpackung. Zur Einrichtung des Systems suchen Sie innerhalb der Amazon Alexa App bzw. Google Home App nach "Link2Home". Weitere Informationen finden Sie in unserer digitalen Anleitung.



SCHNELLSTART



REV Ritter GmbH

Frankenstr. 1-4 • D-63776 Mömbris • www.rev.de

E-Mail: service@rev.de

Service-Telefon: +49 900 1 17 1070*

*36ct/Min aus dem deutschen Festnetz, Mobilfunkpreise abweichend

1 App installieren: Link2Home

Android



Gehen Sie in den **Google Play Store®**. Installieren Sie die App „Link2Home“ (auf richtige Schreibweise achten!).

Systemanforderung Mobilgerät:
• Android Vers. 5.0 oder höher

iOS

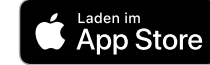

Gehen Sie in den **App Store®**. Installieren Sie die App „Link2Home“ (auf richtige Schreibweise achten!).

Systemanforderung Mobilgerät:
• iOS Vers. 8.0 oder höher

2 In der App als Benutzer registrieren

- Stellen Sie sicher, dass sich Ihr Handy und Ihr Router im selben heimischen 2,4-GHz-Netzwerk befinden (siehe die zugehörigen Betriebsanleitungen).
- Halten Sie Ihr WiFi-Passwort bereit (siehe Ihre Notizen zu Ihrem Router).
- Halten Sie eine gültige E-Mail-Adresse bereit.
- Denken Sie sich ein sicheres Passwort aus. Anforderungen:
 - mindestens 8 Zeichen
 - mindestens 1 Großbuchstabe
 - mindestens 1 Kleinbuchstabe
 - mindestens 1 Ziffer

Öffnen Sie die **Link2Home App**



1. Tippen Sie unten rechts auf Registrierung
2. Geben Sie Ihre E-Mail-Adresse ein
3. Wiederholen Sie Ihre E-Mail-Adresse
4. Geben Sie Ihr Passwort ein
5. Wiederholen Sie das Passwort
6. Bestätigen Sie die „Servicebedingungen“
7. Tippen Sie auf „Registrierung“

3 WiFi-Gerät in der App anmelden

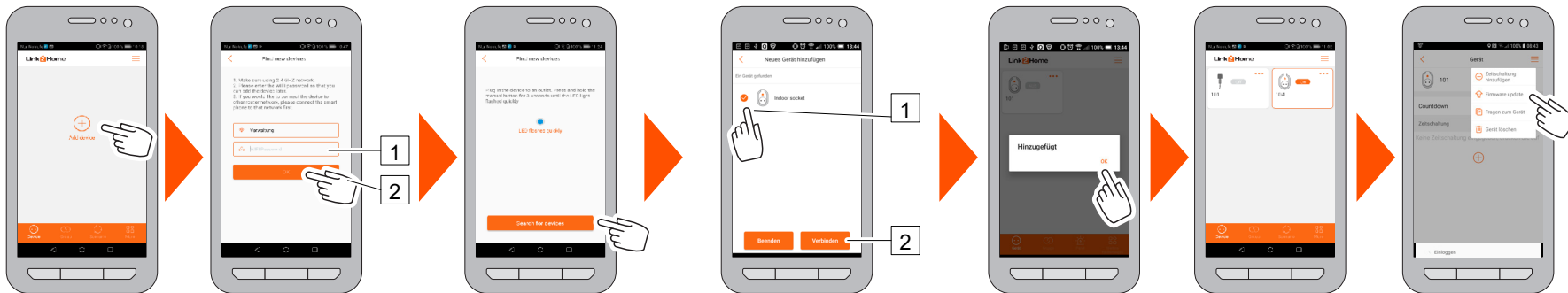

Tippen Sie auf „Neues Gerät hinzufügen“.

1. Geben Sie das WiFi-Passwort ein.
2. Tippen Sie auf „OK“.

Schließen Sie Ihr WiFi-Gerät an die Netzspannung an. Sobald die Geräte-LED schnell blinkt, tippen Sie auf „Gerät finden“.

Die gefundenen WiFi-Geräte werden angezeigt.
1. Wählen Sie Ihr WiFi-Gerät aus.
2. Tippen Sie auf „Verbinden“.

Die Anmeldung wird bestätigt. Tippen Sie auf „OK“.

Das angemeldete Gerät ist in Ihre Liste aufgenommen.

Vor der Nutzung des Gerätes bitte auf aktuelle Firmware prüfen und ggf. updaten.

4 Gerät nutzen

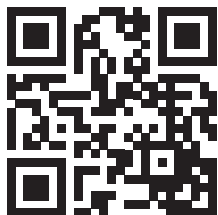

Eine ausführliche, aktuelle Anleitung zur Nutzung Ihres WiFi-Geräts finden Sie mit Hilfe der Artikelnummer im Internet auf www.rev.de.

5 Welche Geräte gibt es?

Wohnen



WiFi Aus-/Wechselschalter
Art. 0088267090
Art. 0088267006 (Sockel)



WiFi Helligkeitsregler
Art. 0088157090
Art. 0088157006 (Sockel)



WiFi Jalousieschalter
Art. 0088167090
Art. 0088167006 (Sockel)



WiFi Steckdose & Zeitschaltuhr
Art. 0088707012

Garten



WiFi RGB Gartenspot
Art. 0088827112



WiFi Außensteckdose
Art. 0088807112

Leuchten



WiFi LED Sensor Wandleuchte
Art. 0088927112



WiFi LED Sensor Wand-/Deckenleuchte
Art. 0088937112
Art. 0088937116

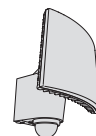

WiFi LED Sensor Leuchte
Art. 0088917112
Art. 0088917116

Türkommunikation

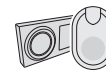

WiFi Funkgong
Art. 0088277012



WiFi Funkgong Edelstahl
Art. 0088287012

Amazon, Alexa and all related logos are trademarks of Amazon.com, Inc. or its affiliates.
Google Assistant, the Google Assistant logo, Google Play and the Google Play logo are trademarks of Google LLC.
The Apple logo is a trademark of Apple Inc., registered in the U.S. and other countries and regions.
App Store is a service mark of Apple Inc.

WIFI AUS-/WECHSELSCHALTER

Typ: M55F10A-WF

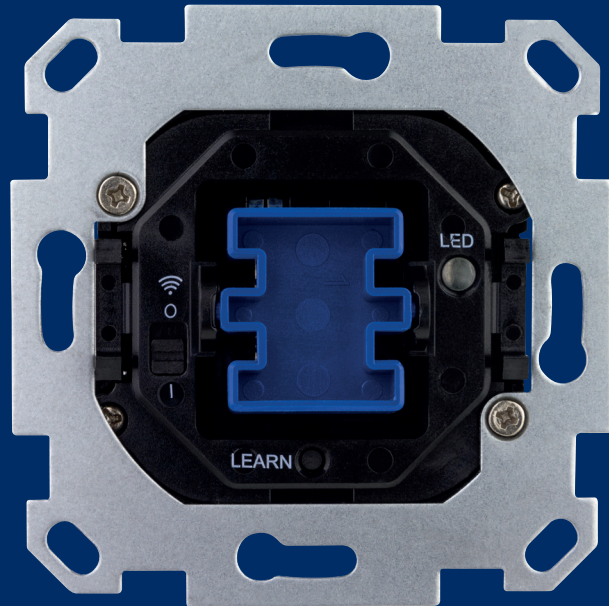

REV Ritter GmbH

Frankenstr. 1-4 • D-63776 Mömbris • www.rev.de
E-Mail: service@rev.de • Service-Telefon: +49 900 1 17 1070*
*36ct/Min aus dem deutschen Festnetz, Mobilfunkpreise abweichend

Inhalt

Bestimmungsgemäße Verwendung	4	Firmware-Update durchführen	20
Allgemeine Sicherheitshinweise	4	Automatisches Update	20
Lieferumfang	4	Manuelles Update	20
Produktübersicht	4	Fragen zum Gerät stellen	21
Produktinformation	5	Gerät löschen	22
Produktmerkmale	5	Weitere Einstellungen	24
Rahmen und Schalterwippe passend nacharbeiten	5	Persönliche Informationen	24
Passende Adapter wählen	5	Mitteilungszentrale	24
Wechselschalter anschließen und montieren	6	Sprache	24
Technische Daten	7	Mitteilungseinstellungen	24
Elektrische Daten	7	Feedback	24
Schaltbare Leuchtmittel	7	FAQ	24
Systemvoraussetzungen	7	Über Link2Home	24
Inbetriebnahme und Gebrauch	7	Log Out	24
Schnellstart	7	Link2Home in Amazon Alexa einbinden	25
Gerät anmelden	7	Link2Home in Google Home einbinden	25
Geräte aufnehmen	7	Reinigung	25
Gerät personalisieren	10	Wartung	25
Gerätenamen und Icon ändern	10	Reparieren	25
Gerät nutzen	11	Lampe wechseln	25
Manuell schalten	11	WEEE-Entsorgungshinweis	25
Countdown-Funktion nutzen	12	Service	25
Zeitschaltung hinterlegen	13		
Geräteliste sortieren	15		
Manuell sortieren	15		
Automatisch sortieren	16		
Gruppenfunktionen nutzen	16		
Gerätegruppen einrichten	16		
Countdown-Funktion erstellen	19		
Zeitschaltung hinzufügen	19		
Gerät wechseln	19		
Gruppe löschen	19		
Gruppenliste sortieren	19		

A

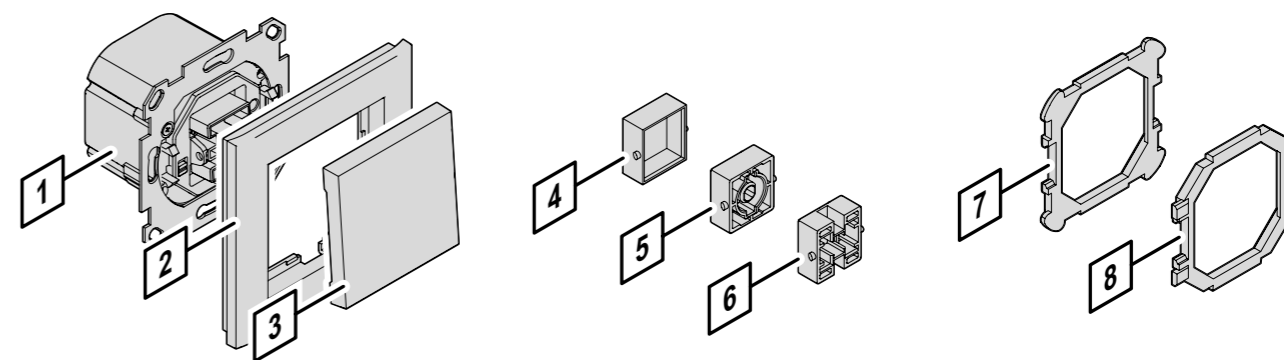

B

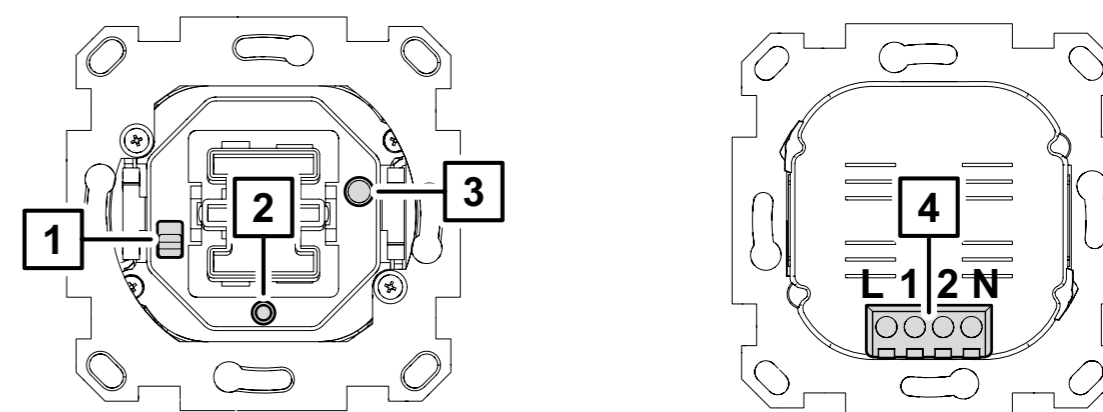

WIFI AUS-/WECHSELSCHALTER

MONTAGE- UND BEDIENUNGSANLEITUNG

Sehr geehrte Kundin, sehr geehrter Kunde,
wir bedanken uns, dass Sie unseren Schalter gekauft haben. Bitte lesen Sie diese nachfolgende Bedienungsanleitung vor der Inbetriebnahme des Schalters aufmerksam durch und bewahren Sie sie für späteres Nachschlagen gut auf.

Bestimmungsgemäße Verwendung

Der Schalter ist nur für den Einsatz in trockenen Innenräumen geeignet.



Hiermit erklärt REV Ritter GmbH, dass der Funkanlagentyp **M55F10A-WF** der Richtlinie 2014/53/EU entspricht. Vollständige CE-Konformitätserklärung siehe: www.rev.de unter der entsprechenden Artikel- oder Typnummer.

Allgemeine Sicherheitshinweise

- Vor Inbetriebnahme diese Anleitung sorgfältig durchlesen! Gebrauchsanweisung beachten, aufbewahren und an Nachbesitzer weitergeben!
- Alle Komponenten regelmäßig auf Schäden überprüfen! Bei Beschädigungen am Gerät / Zuleitungen oder losen Schrauben: Produkt nicht anschließen und nicht in Betrieb nehmen!
- Anschluss nur durch autorisiertes Fachpersonal nach den geltenden Installationsvorschriften! 
- Dieses Produkt ist für normale Haushaltsanwendungen geeignet, es darf nicht als Sicherheitseinrichtung eingesetzt werden!
- Spannungsfrei arbeiten! Haussicherung ausschalten!
- Führen Sie keine eigenmächtigen Reparaturen oder Änderungen am Gerät durch!
- Einsatz der Komponenten nur unter Beachtung der technischen Daten! Beachten Sie die maximal zulässige Belastung des Gerätes!
- Das Gerät ist nicht für den rauen Einsatz (z.B. Baustellen) geeignet!
- Das Gerät muss frei zugänglich bleiben (auch im Betrieb).
- Gerät nicht abgedeckt betreiben. Dies könnte zu gefährlichen Hitzestaus führen!
- Nicht in Räumen mit Explosionsrisiko benutzen (z. B. Schreinerei, Lackierbetrieb oder ähnliches)!
- Betreiben Sie das Gerät nicht an, auf oder in der Umgebung offener Flammen (z.B. Kerzen)!
- Nicht mit nassen Händen bedienen!
- Dieses Gerät ist nicht für die Benutzung durch Personen (inklusive Kinder) vorgesehen, deren physische, sensorische oder mentalen Fähigkeiten begrenzt sind, oder Erfahrung und Wissen fehlt! Benutzung des Gerätes durch diese Personen nur, sofern sie von einer für ihre Sicherheit verantwortlichen Person überwacht werden oder in die Benutzung des Gerätes eingeführt wurden!
- Die Aufsicht und Benutzung der Geräte muss von einer verantwortungsvollen Person erfolgen!
- Achten Sie darauf, dass dieses Produkt nicht in die Hände von Kindern oder unbefugten Personen gelangen kann!
- Betreiben Sie keine Geräte deren unbeaufsichtigter Betrieb zu einer Gefährdung für Leben und Sachwerte führen kann!
- Gehäuse nicht öffnen!
- Niemals mit offenem Gehäuse, fehlender oder beschädigter Abdeckung des Anschlussraumes oder fehlender oder beschädigter Schutzscheibe betreiben!
- Setzen Sie das Gerät nicht dem direkten Sonnenlicht aus und schützen Sie es vor starker Hitze!
- Niemals zur Reinigung abspritzen oder einen Dampfdruckreiniger verwenden. Dabei können u.a. Isolierungen und Dichtungen beschädigt werden!
- Das Gerät kann unter starkem Funkfrequenz-Einfluss nicht wie unter normalen Bedingungen betrieben werden. In diesem Fall ist eine Änderung des Standorts nötig!
- Stellen Sie sicher, dass eine passende Schalterdose verbaut ist. Vorzugsweise eine tiefe UP-Dose nach DIN49073-1.

Lieferumfang (Abb. A)

	Art. 0088267006	Art. 0088267090
1 Wechselschalter	x	x
2 Rahmen		x
3 Wippe		x
4 Wippen-Adapter passend für Busch-Jaeger (Kennzeichnung B)	x	x
5 Wippen-Adapter passend für Gira Kennzeichnung G)	x	x
6 Wippen-Adapter passend für Merten Kennzeichnung M)	x	x
7 Wippen-Adapter passend für Busch-Jaeger und Gira Kennzeichnung B + G)	x	x
8 Wippen-Adapter passend für Merten Kennzeichnung M)	x	x

Produktübersicht (Abb. B)

- | Vorderseite | Rückseite |
|--------------------------|-------------------|
| 1. WiFi-Funktion ein/aus | 4. Anschlussblock |
| 2. WiFi-Lerntaste | |
| 3. WiFi-LED | |

Produktinformation

Der WiFi-Wechselschalter wird als Ersatz für einen manuellen Wechselschalter in bestehenden Wechsel- und Kreuzschaltungen eingesetzt. Er kann als Ausschalter und Wechselschalter betrieben werden, auch in Kombination mit einem zusätzlichen manuellen Wechselschalter.

Die Funktionen werden mit der Link2Home-App gesteuert.

Das Gerät ist für den Einsatz in trockenen Innenräumen bestimmt.

Das Gerät ist für den privaten Gebrauch und nicht für den gewerblichen Einsatz bestimmt.

Nehmen Sie am Gerät keine Änderungen vor.

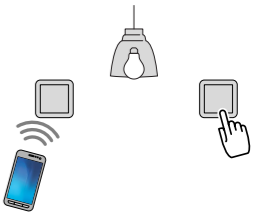

Produktmerkmale

- Schalterbedienung manuell und per Link2Home-App
- Countdown-Funktion
- Zeitschaltungen
- Gruppenfunktion
- Sprachsteuerung

Rahmen und Schalterwippe passend nacharbeiten

Wenn Sie den Rahmen und die Schalterwippe aus dem Lieferumfang verwenden, brauchen Sie nichts zu tun.

Wenn Sie Rahmen und Schalterwippen anderer Fabrikate verwenden, müssen Sie einzelne Teile passend nacharbeiten.

REV: Serie Vario

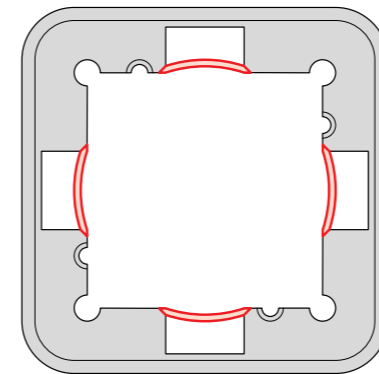

Am Rahmen:
Brechen Sie die rot markierten Stege heraus.
Arbeiten Sie die Bruchstellen sauber nach.

Gira: Serie Fläche

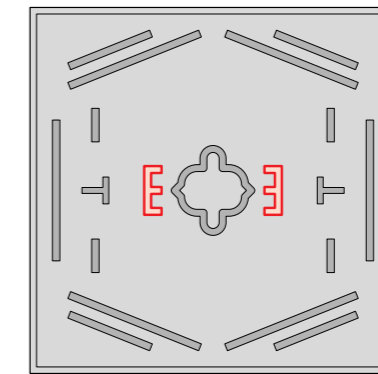

An der Wippe:
Entfernen Sie die rot markierten Teile.
Arbeiten Sie die Bruchstellen sauber nach.

Merten: Serie System M

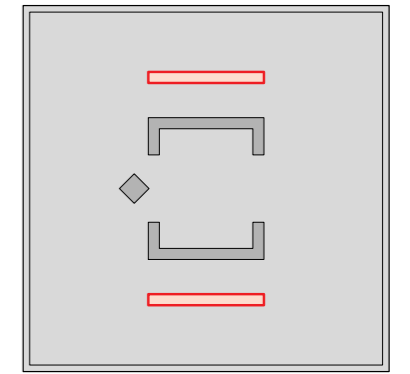

An der Wippe:
Entfernen Sie die rot markierten Teile.
Arbeiten Sie die Bruchstellen sauber nach.

Passende Adapter wählen

Wählen Sie je nach Fabrikat des Rahmens und der Schalterwippe den passenden Adapter.

Hinweis: Die Ziffern beziehen sich auf die Abbildung des Lieferumfangs. Siehe „Lieferumfang prüfen“.

Busch-Jaeger

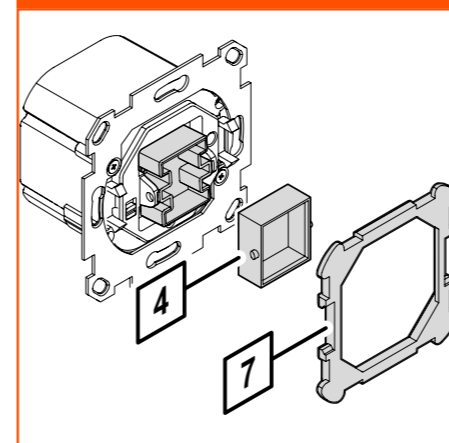

Hebeln Sie vorsichtig die Original-Wippenaufnahme aus dem Wechselschalter heraus.

Setzen Sie den Wippen-Adapter in den Wechselschalter ein.

Legen Sie sich den Rahmen-Adapter für den Einbau des Rahmens zurecht.

Gira

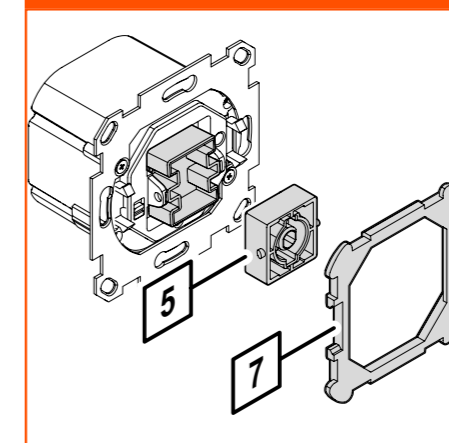

Hebeln Sie vorsichtig die Original-Wippenaufnahme aus dem Wechselschalter heraus.

Setzen Sie den Wippen-Adapter in den Wechselschalter ein.

Legen Sie sich den Rahmen-Adapter für den Einbau des Rahmens zurecht.

Merten

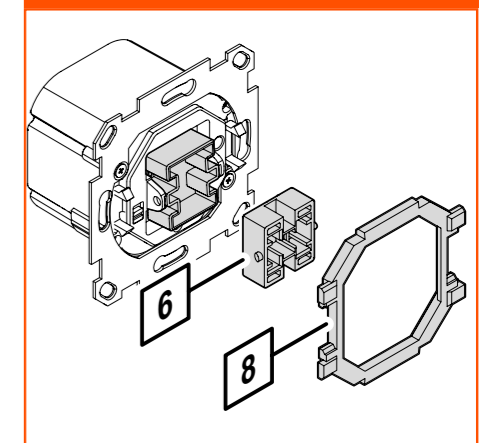

Hebeln Sie vorsichtig die Original-Wippenaufnahme aus dem Wechselschalter heraus.

Setzen Sie den Wippen-Adapter in den Wechselschalter ein.

Legen Sie sich den Rahmen-Adapter für den Einbau des Rahmens zurecht.

Wechselschalter anschließen und montieren

Sicherheit geht vor!	Welche Betriebsart?	Welche Installation?	
		2-Draht-Installation	3-Draht-Installation
<p>Lassen Sie die Anschlussarbeiten nur von einer Elektro-Fachkraft ausführen.</p> <p>Stellen Sie sicher, dass die richtige Schalterdose verbaut ist. Der Wechselschalter benötigt eine tiefe UP-Dose nach DIN 49073-1.</p> <p>Schalten Sie die Haussicherung aus.</p>	<p>Das Gerät kann für zwei Betriebsarten eingesetzt werden:</p> <ul style="list-style-type: none"> - Ausschalter - Wechselschalter in bestehender Wechsel- oder Kreuzschaltung <p>Die Schaltbeispiele zeigen Wechselschaltungen. Kreuzschaltungen werden analog dazu aufgebaut.</p>	<p>2-Draht-Installation</p> <p>Bevorzugte Installation</p> <ul style="list-style-type: none"> - Austausch gegen herkömmlichen Wechselschalter 1:1 - Kein Neutralleiter benötigt - Schaltzustände werden in der App angezeigt <p>Voraussetzung:</p> <ul style="list-style-type: none"> - Mindestlast >12 Watt oder - Mindestlast >6 Watt plus REV-RPTC-Glied <p>Die Mindestlast kann auch durch Kombination von Einzellasten (z. B. 2 x 6W LED-Lampe) erreicht werden. Wir empfehlen die OSRAM Lampen der LED Superstar Classic Serie. Siehe die Leuchtmittel Kompatibilitätsliste auf www.rev.de</p> <p>Das REV RPTC-Glied ist erhältlich bei www.rev-shop.de</p>	<p>3-Draht-Installation</p> <p>Alternative bei geringer oder fehlender Mindestlast</p> <ul style="list-style-type: none"> - Keine Mindestlast erforderlich (alle Leuchtmittel bis Maximallast schaltbar) - Neutralleiter benötigt - Schaltzustände können in der App nicht angezeigt werden - Ab Produktionscode „C9“ (aufgebracht auf der Bedienoberfläche des Gerätes) ist auch in dieser Installationsart die Schaltzustandserkennung möglich

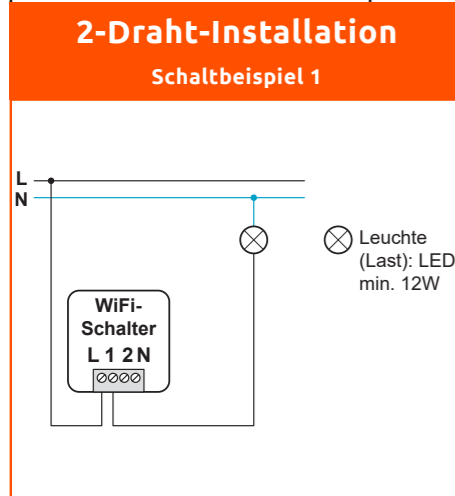

WiFi-Wechselschalter als Ausschalter

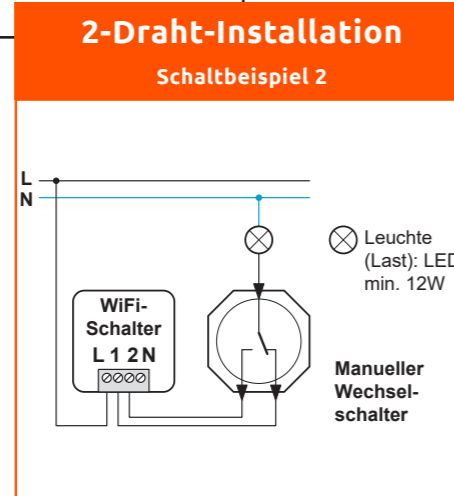

WiFi-Wechselschalter mit einem zusätzlichen manuellen Wechselschalter

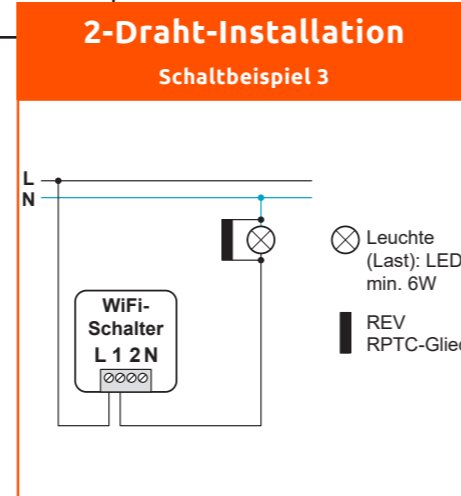
WiFi-Wechselschalter als Ausschalter mit REV-RPTC-Glied
Das REV RPTC-Glied ist erhältlich bei www.rev-shop.de

2-Draht-Installation

Schaltbeispiel 4

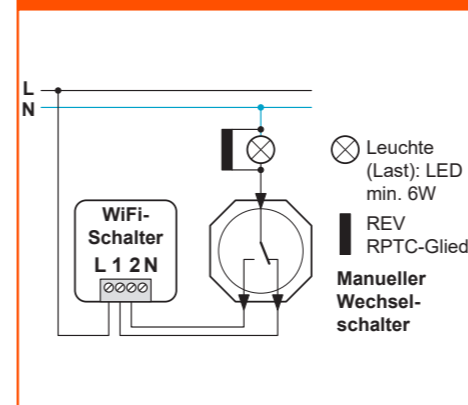
WiFi-Wechselschalter mit einem zusätzlichen manuellen Wechselschalter und REV-RPTC-Glied
Das REV RPTC-Glied ist erhältlich bei www.rev-shop.de

3-Draht-Installation

Schaltbeispiel 5

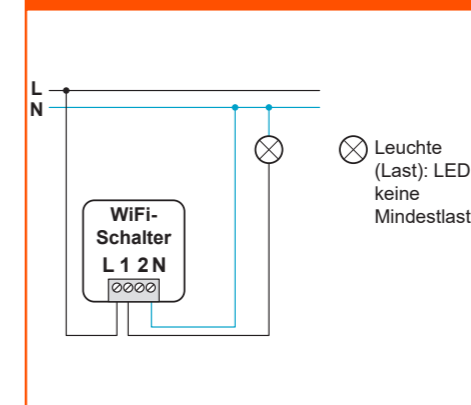

WiFi-Wechselschalter als Ausschalter

3-Draht-Installation

Schaltbeispiel 6

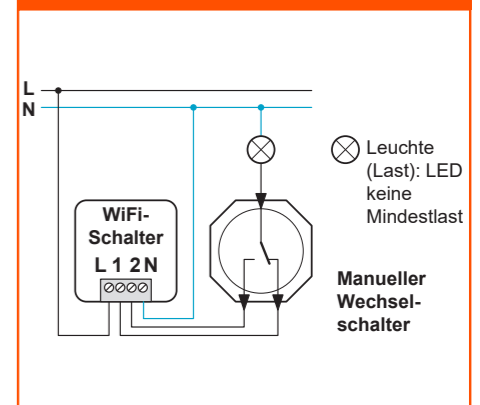

WiFi-Wechselschalter mit einem zusätzlichen manuellen Wechselschalter

Technische Daten

Elektrische Daten

- Versorgungsspannung: 230V AC; 50Hz
- Sende/Empfangsfrequenz: 2,4GHz (IEEE802.11/b/g/n)
- Frequenzband: 2,400GHz – 2,4835GHz
- Max. Sendeleistung: <100mW

Schaltbare Leuchtmittel

- Glühlampen: 20 - 300W
- Dimmbare LED Lampen: 3 - 100W
- Hochvolt-Halogen Lampen: 20 - 300W
- Dimmbare Energiesparlampen: 3 - 100W
- Niedervolt Halogen-Lampen mit elektronischem Trafo: 20 - 300 VA (cos Phi=0,8)

Systemvoraussetzungen

- WiFi-Router
- Android-Version: 5.0 oder höher
- iOS-Version: 9.0 oder höher

Inbetriebnahme und Gebrauch

Schnellstart

Folgen Sie bitte den Punkten 1 und 2 aus dem Schnellstart, um sich die App „Link2Home“ herunterzuladen und sich als Benutzer zu registrieren.

Gerät anmelden

Hinweis: Im Verlauf dieses Vorgangs benötigen Sie den Namen (SSID) und das WiFi Netzwerk Passwort.

1. Nachdem Sie Ihren Account erstellt haben, schließen Sie das WiFi-Gerät an eine Stromquelle an (Technische Daten beachten).
2. Anschließend beginnt die LED für 1 Minute zu flackern und geht dann in ein schnelles blinken über. Sollte die LED nicht blinken, drücken und halten Sie die WiFi Lern Taste für mindestens 3 Sekunden und max. 6 Sekunden gedrückt.
3. Öffnen Sie die App „Link2Home“ auf Ihrem Mobilgerät.
4. Drücken Sie in der Hauptansicht der App auf das Plus (+)-Symbol zum Hinzufügen eines Gerätes.
Alternativ können Sie auch in der oberen rechten Ecke auf die Menü balken (☰) tippen, um ein Gerät hinzuzufügen.
5. Folgen Sie den Anweisungen in der App und schließen Sie den Vorgang ab.
6. Sollte das hinzugefügte Gerät nicht gleich auf der Hauptansichtsseite angezeigt werden, können Sie auch den Bildschirm nach unten ziehen, um den Anzeigestatus zu aktualisieren.

Hinweis: Ein Gerät kann nur einem Link2Home Benutzerkonto hinzugefügt werden. Sollen mehrere Nutzer auf ein Gerät zugreifen, müssen sich alle unter dem gleichen Benutzerkonto anmelden.

Geräte aufnehmen

Dieses Kapitel beschreibt, wie Sie Ihr Gerät in die Geräteliste der Link2Home-App aufnehmen. Dazu müssen Sie wissen:

- Den Namen Ihres WiFi-Netzwerks
- Ihr Netzwerk-Passwort

Hinweis: Zum Finden des Gerätes ist es notwendig, die Standortberechtigung zu aktivieren. Diese kann nach dem Hinzufügen wieder deaktiviert werden.



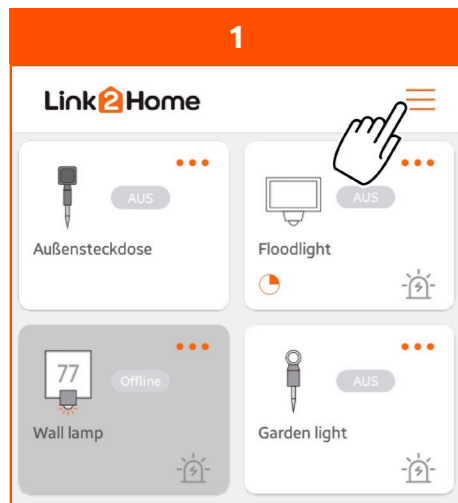

Schließen Sie das Gerät an.

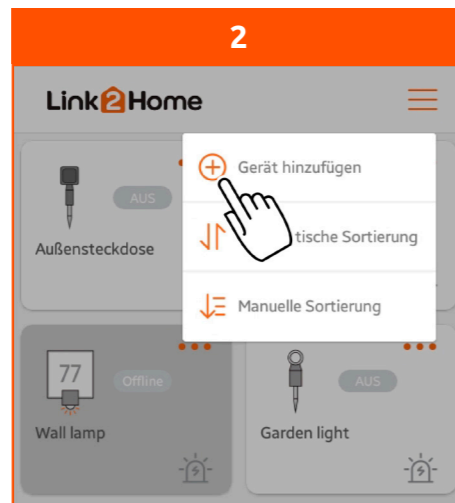

Wählen Sie „Gerät hinzufügen“. Hinweis: Sie können immer nur 1 Gerät gleichzeitig anmelden. Öffnen Sie das Hauptmenü.

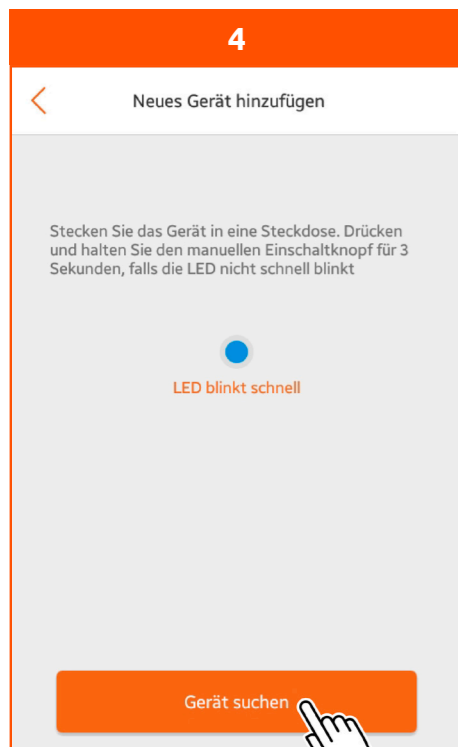

Schalten Sie die Haussicherung ein.

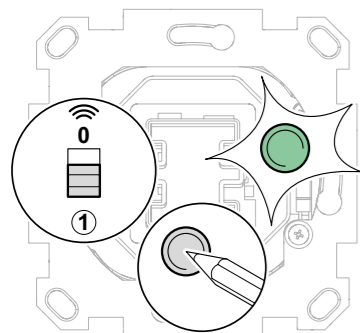

Schalten Sie die WiFi-Funktion ein („1“). Die grüne LED beginnt, ca. 1 Minute lang zu flackern. Sobald die LED schnell blinkt, ist das Gerät bereit zur Anmeldung. Wenn die LED nicht schnell blinkt: Drücken Sie die WiFi-Lerntaste min. 3 Sekunden und max. 6 Sekunden lang. Die App sucht den Wechselschalter.

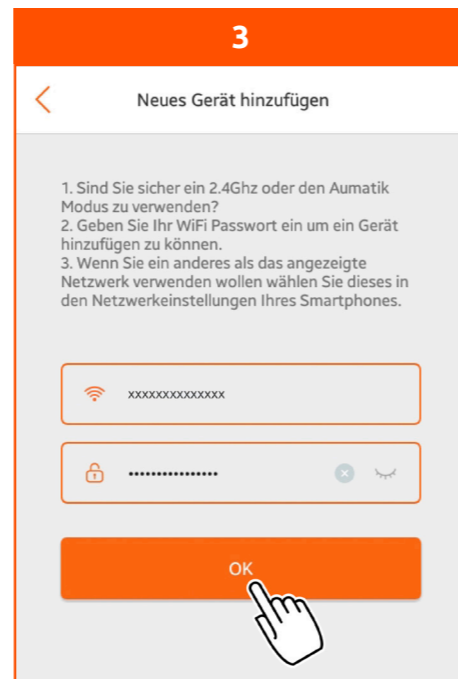

Der Name des Netzwerks wird angezeigt, in dem sich das Gerät befindet. Stellen Sie sicher, dass sich Ihr Mobiltelefon im gleichen Netzwerk befindet (ggf. in den WLAN-Einstellungen ändern).

Geben Sie Ihr Netzwerkpasswort ein. Tipp: Sie können die Eingabe...



Bestätigen Sie die Eingabe mit „OK“.

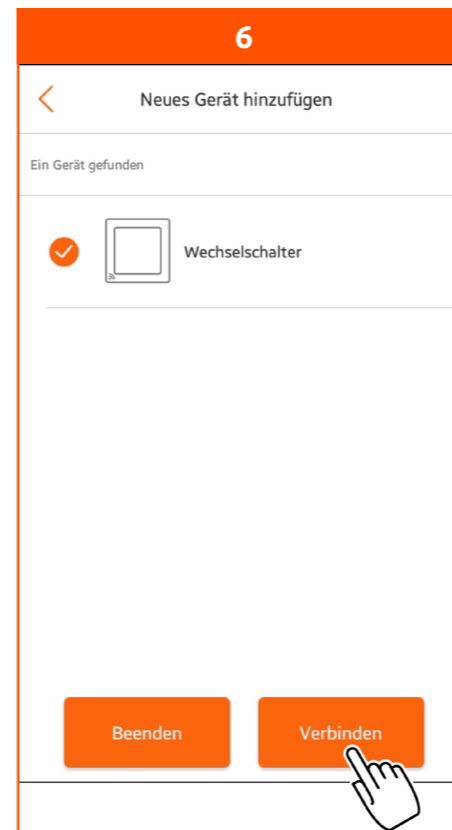

Stellen Sie die Verbindung zum Wechselschalter her. Drücken Sie auf „Verbinden“.

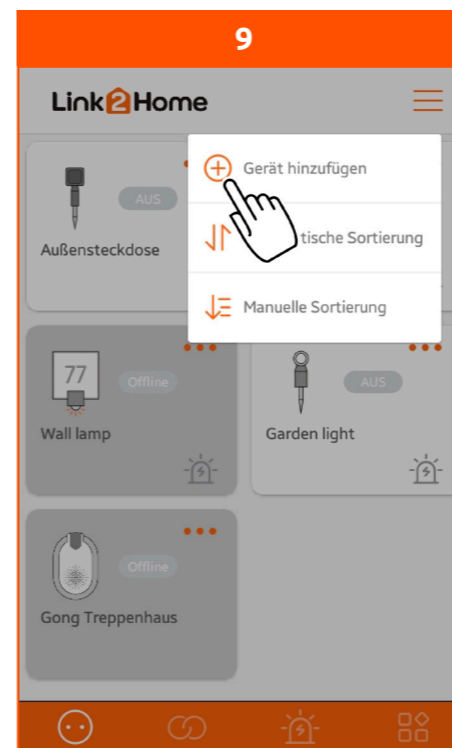

Durch Drücken auf die Menübalken haben Sie die Möglichkeit:

- ein neues Gerät hinzuzufügen.
- die Geräteliste automatisch sortieren zu lassen.
- die Geräteliste manuell zu sortieren. Drücken Sie hierzu auf das jeweilige Gerät und schieben Sie es an die gewünschte Position. Bestätigen Sie am Ende den Vorgang durch Drücken auf „Fertig“ in der oberen rechten Ecke.

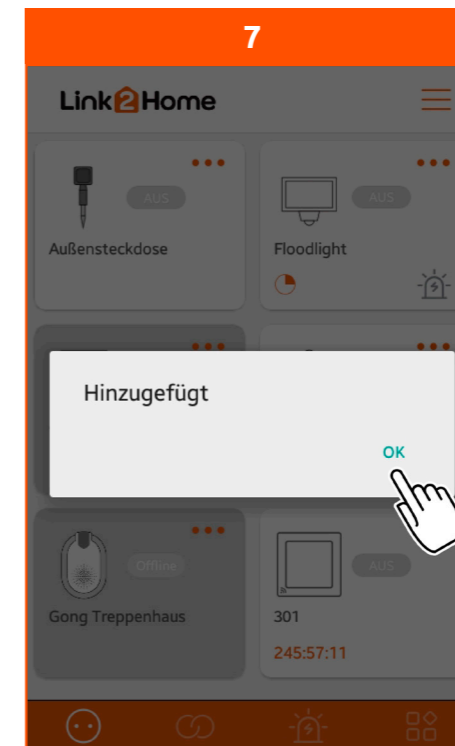

Bestätigen Sie die Aufnahme des Wechselschalters in die Geräteliste.



Der Wechselschalter ist in die Geräteliste aufgenommen. Er kann jetzt genutzt werden. Wenn die Liste umfangreich ist und nicht vollständig angezeigt wird: Verschieben Sie die Liste, bis Sie den Eintrag sehen können.

Rahmen und Wippe montieren

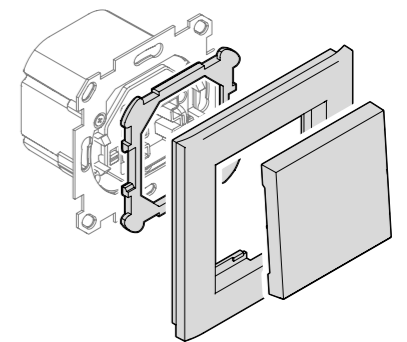

Montieren Sie jetzt den Rahmen und die Wippe. Verwenden Sie zur Montage des Rahmens ggf. den passenden Rahmen-Adapter. Siehe „Passende Adapter wählen“.

Gerät personalisieren

Gerätenamen und Icon ändern

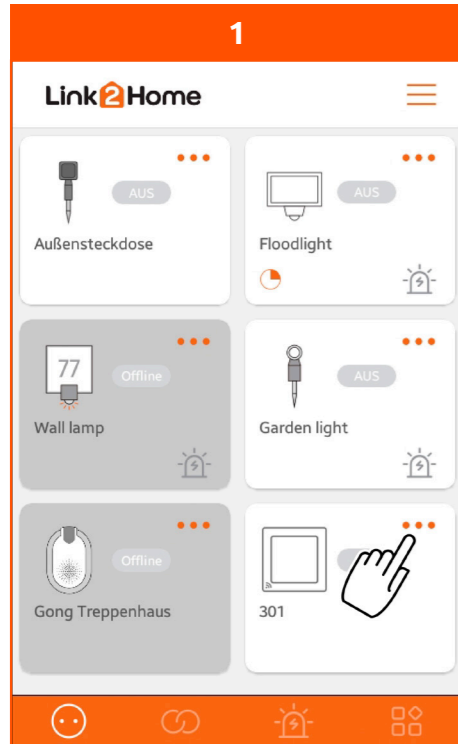

Rufen Sie die Einstellungen auf.

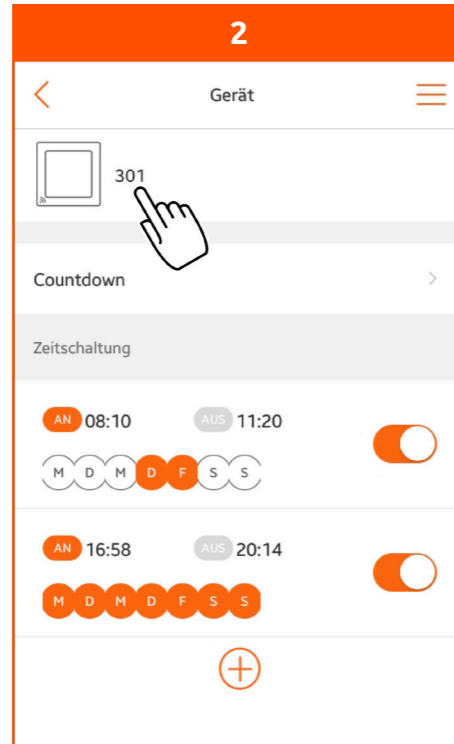

Drücken Sie auf den Gerätenamen.

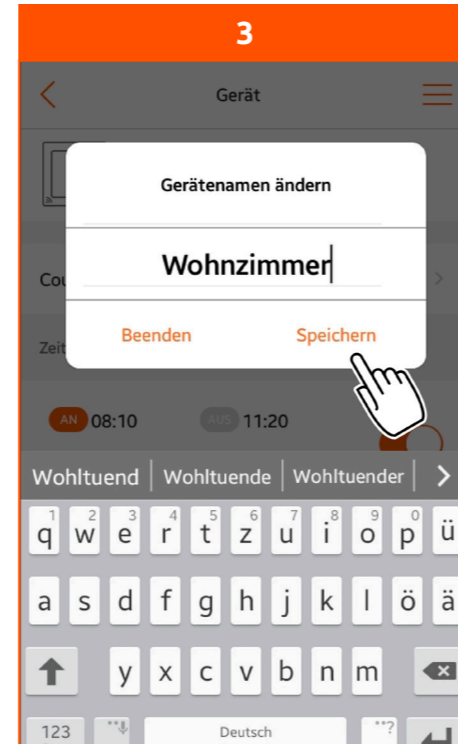

Geben Sie einen Gerätenamen ein.
Speichern Sie die Einstellung.

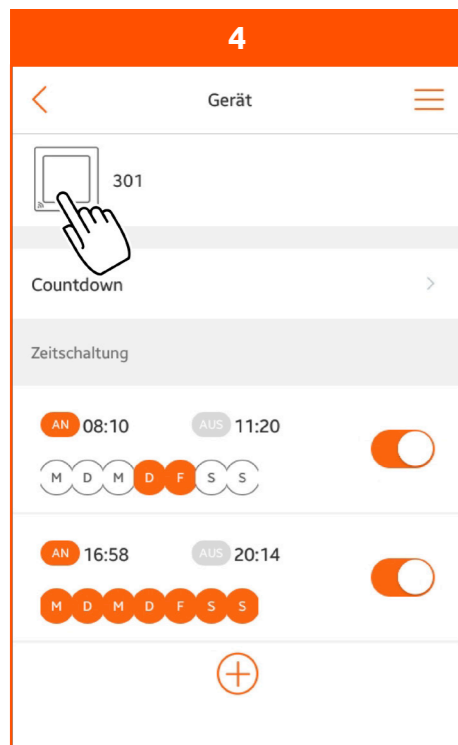

Drücken Sie auf das Icon.

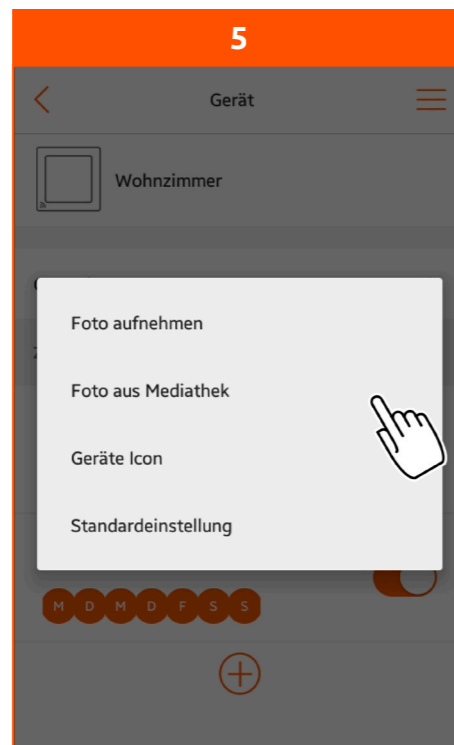

Wählen Sie, woher Sie das Icon beziehen wollen.

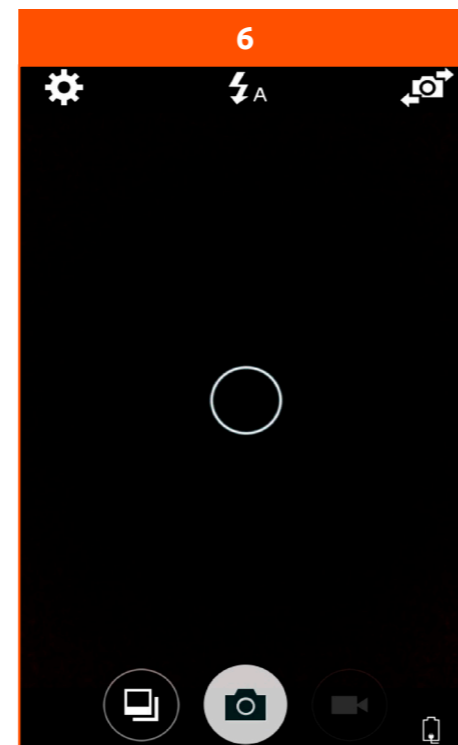

Auswahl „Foto aufnehmen“:
Die Kamera wird geöffnet.
Machen Sie ein Foto, um es als Icon zu verwenden.

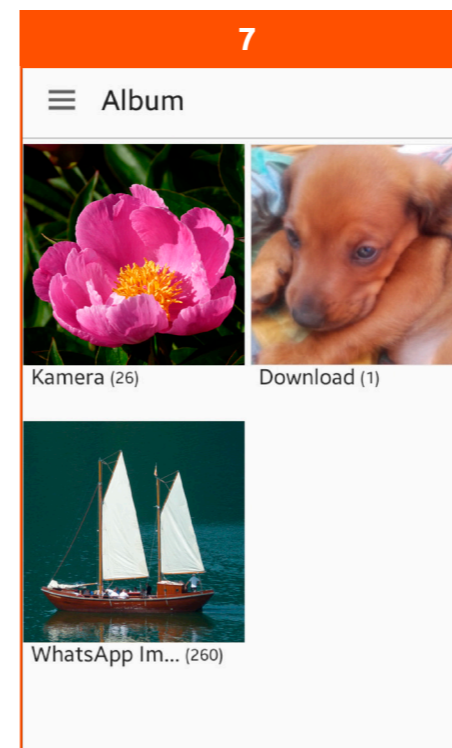

Auswahl „Foto aus Mediathek“:
Ihr Album wird geöffnet.
Wählen Sie ein Bild, um es als Icon zu verwenden.

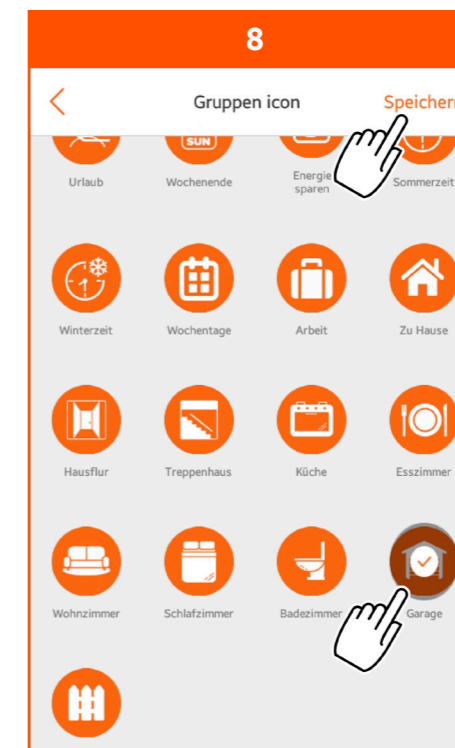

Auswahl „Geräte icon“: Eine Icon-Auswahl wird geöffnet.
Wählen Sie ein Icon, um es zu verwenden.
Auswahl Standardeinstellung:
Das werksseitig vorgegebene Geräte-Icon wird beibehalten. Speichern Sie die Einstellung.

Gerät nutzen

Manuell schalten

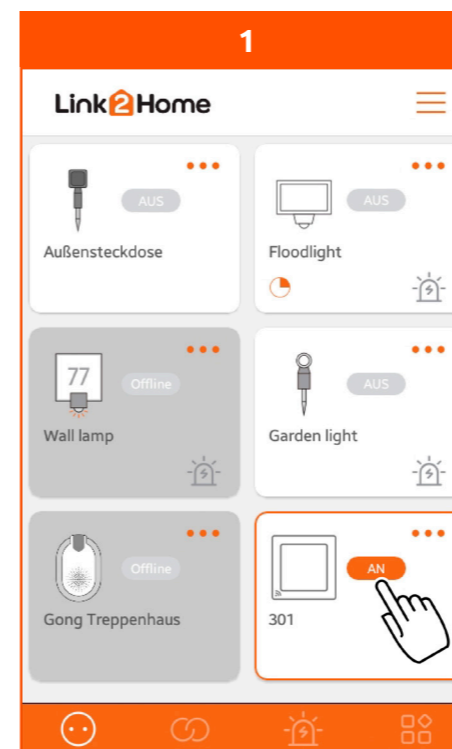

In der Geräteliste wird der Schaltzustand angezeigt *; **):
„AN“: Das Licht ist eingeschaltet.
„AUS“: Das Licht ist ausgeschaltet.
Um den Wechselschalter zu betätigen:
Drücken Sie die „AN/AUS“-Taste.

*) Nur bei 2-Draht-Installation
**) Ab Produktionscode „C9“ auch mit 3-Draht-Installation

Countdown-Funktion nutzen

Die Countdown-Funktion bewirkt, dass nach Ablauf einer eingestellten Zeit der Wechselschalter automatisch betätigt wird.

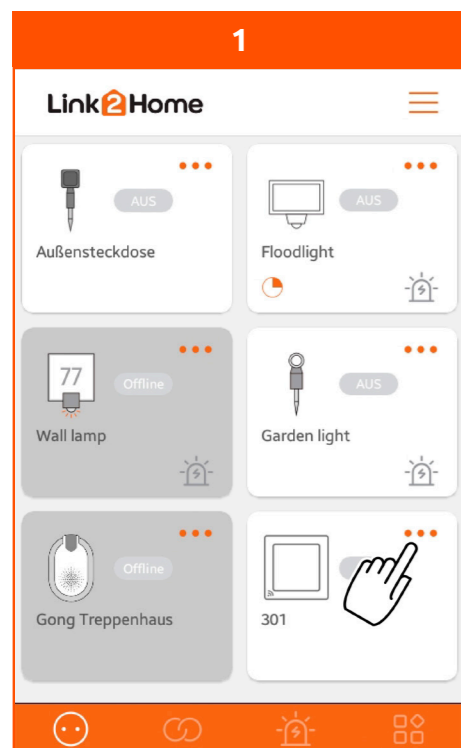

Rufen Sie die Einstellungen auf.

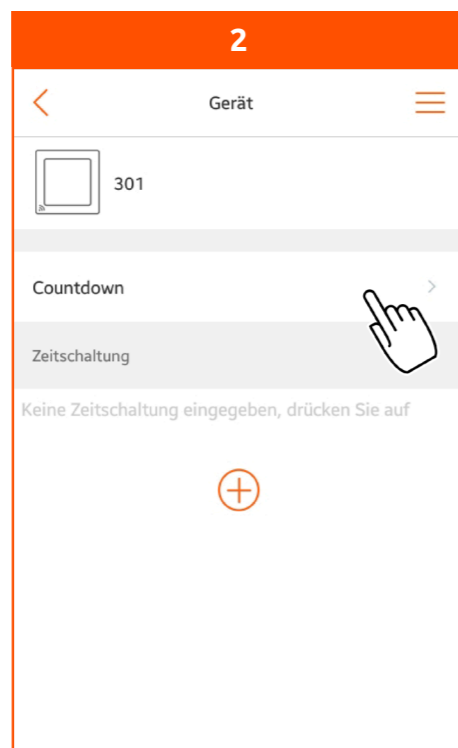

Wählen Sie „Countdown“.

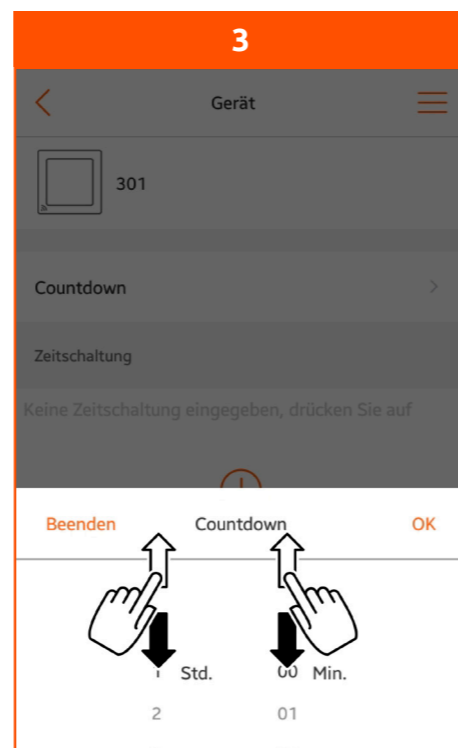

Um die Countdown-Zeit einzustellen:
Verschieben Sie die Stundenleiste (links) und die Minutenleiste (rechts).

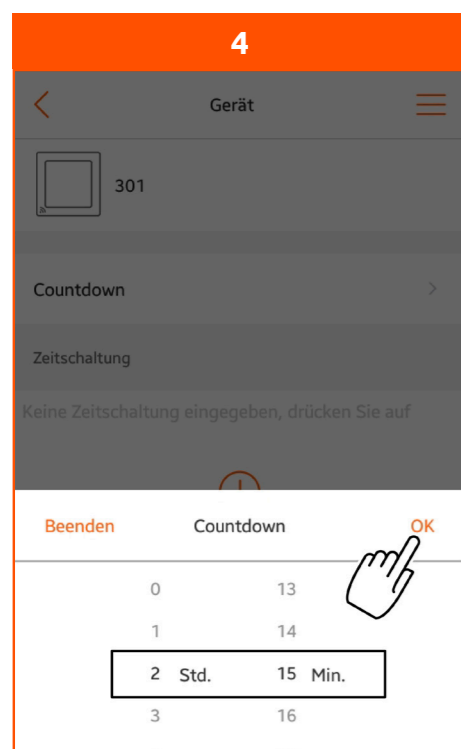

Drücken Sie „OK“.

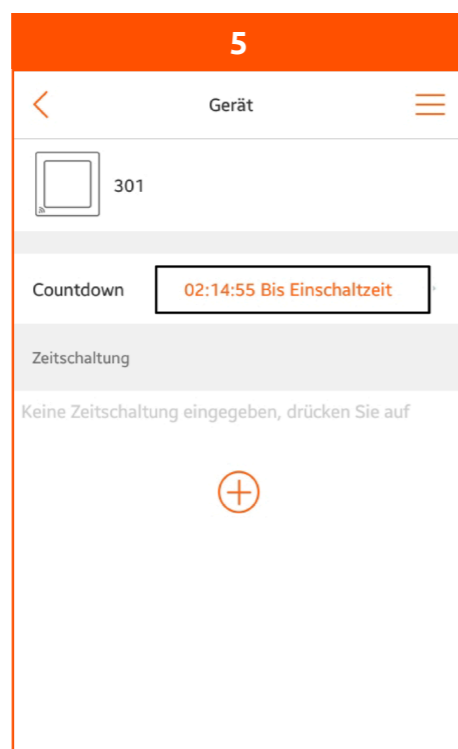

Das Ergebnis wird angezeigt:
Nach Ablauf von 2 Stunden und 15 Minuten wird der Wechselschalter automatisch das Licht einschalten.

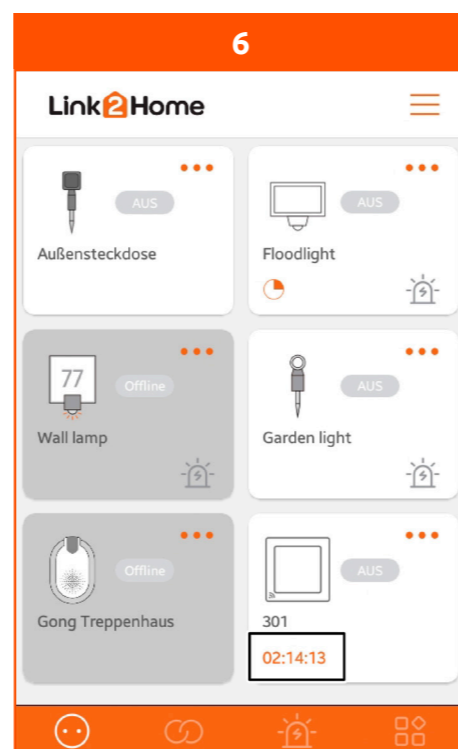

In der Geräteliste kann an der rückwärts laufenden Uhr die verbleibende Zeit abgelesen werden.

Zeitschaltung hinterlegen

Hinweis zur Speicherung der Zeitschaltungen: Da die eingestellten Zeitschaltungen über die App auf dem Gerät gespeichert werden, werden diese auch ausgeführt, wenn das Gerät nicht mit dem Netzwerk verbunden ist. Wichtig ist, dass zum Zeitpunkt der Einstellung eine Netzwerkverbindung zum Gerät besteht.

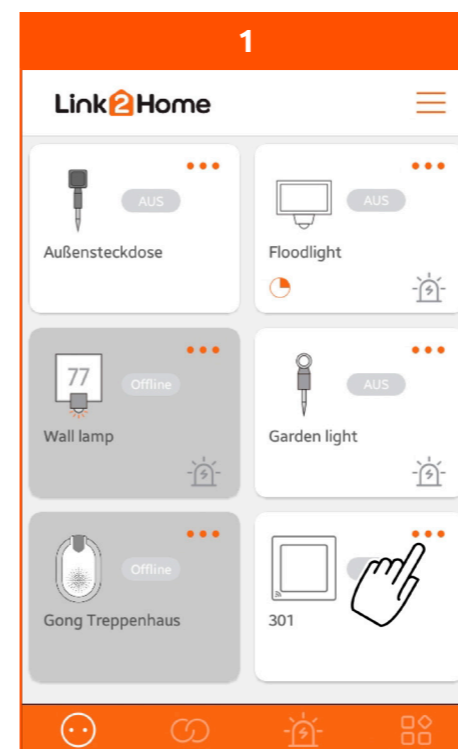

Rufen Sie die Einstellungen auf.

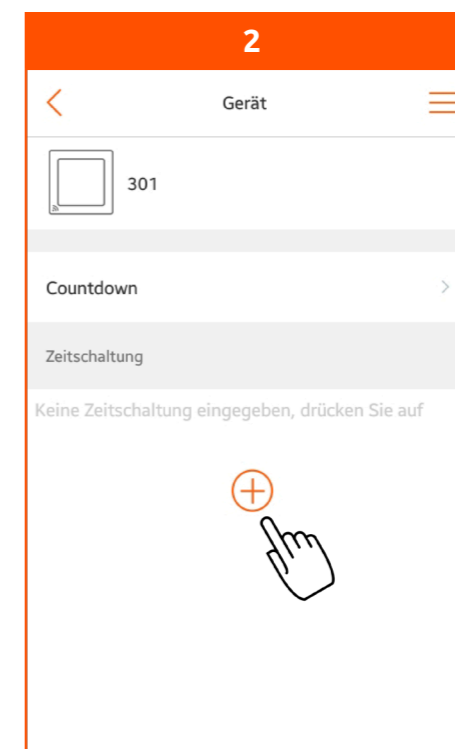

Wählen Sie „Zeitschaltung“.

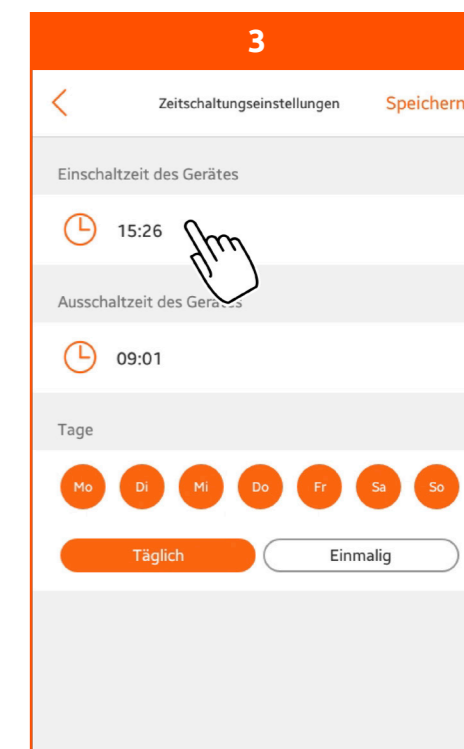

Um die Einschaltzeit zu ändern:
Drücken Sie auf die Uhrzeit im Feld „Einschaltzeit des Gerätes“.

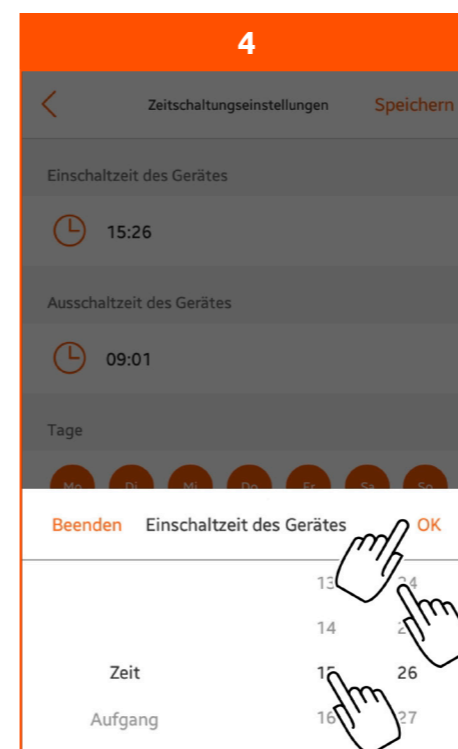

Um die Einschaltzeit einzustellen:
Wählen Sie die Stunde (linke Spalte) und die Minute (rechte Spalte).
Oder: Wählen Sie „Untergang“ für das Einschalten bei Sonnenuntergang.
Drücken Sie „OK“.
Die Einschaltzeit ist eingestellt.
Stellen Sie die Ausschaltzeit genauso ein.
Für das Ausschalten bei Sonnenaufgang wählen Sie „Aufgang“.

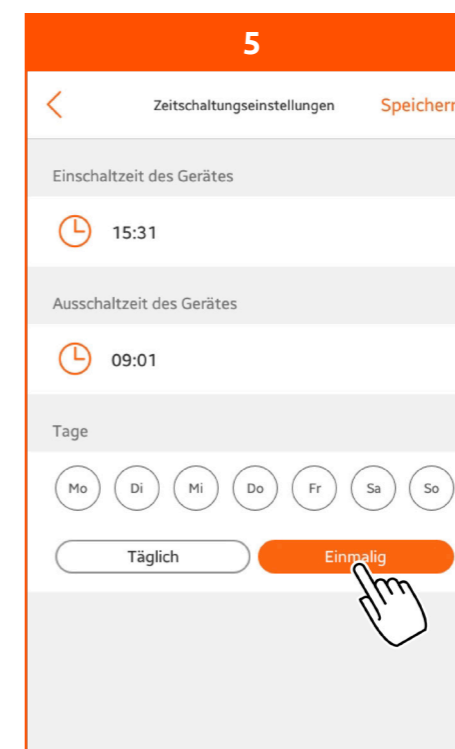

Legen Sie fest, ob die eingestellten Schaltzeiten täglich oder nur an bestimmten Tagen gelten sollen:
Täglich: Die Schaltzeiten gelten an allen Tagen.
Einmalig: Markieren Sie die Tage, an denen die Schaltzeiten gelten sollen.
Hinweis: Die markierten Tage werden farbig hervorgehoben.

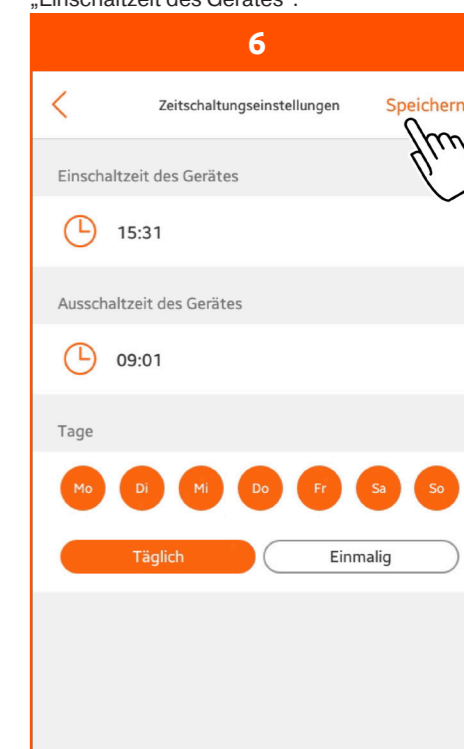

Speichern Sie die Einstellungen.
Das erste Schaltprogramm ist eingestellt.



Jetzt können Sie zusätzliche Schaltprogramme einstellen. Es können insgesamt bis zu 10 Schaltprogramme eingestellt werden. Drücken Sie „+“. Stellen Sie die Einschaltzeiten und Ausschaltzeiten wie zuvor beschrieben ein. Wichtig: Achten Sie darauf, keine Zeitüberschneidungen mit anderen Schaltprogrammen einzustellen!

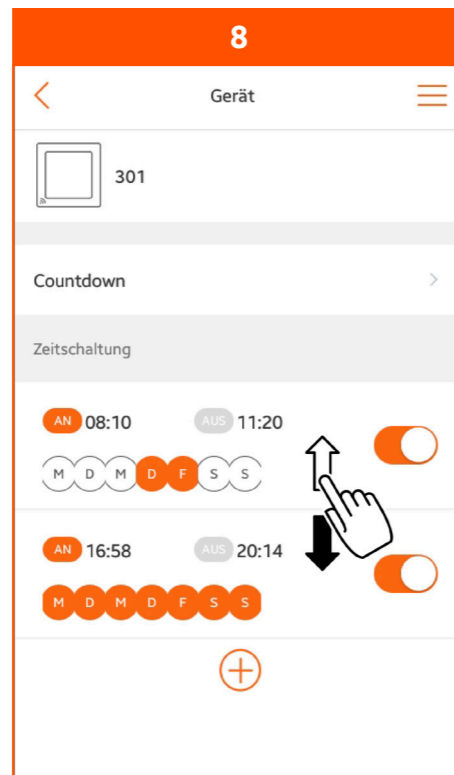

Ergebnis: Das Schaltprogramm ist der Liste hinzugefügt. Wenn die Liste viele Schaltprogramme enthält und nicht vollständig angezeigt wird: Verschieben Sie die Liste, um alle Schaltprogramme zu sehen.

Schaltprogramm vorübergehend deaktivieren

Ein deaktiviertes Schaltprogramm wird von der Zeitschaltuhr ignoriert, bis es wieder aktiviert wird.

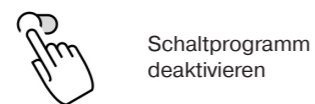
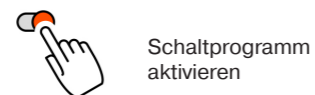

Schaltprogramm löschen

Wenn Sie ein Schaltprogramm nicht mehr verwenden wollen:

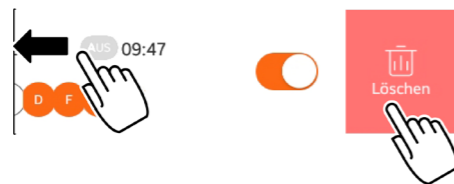

Löschen Sie das Schaltprogramm, indem Sie es nach links aus dem Bildschirm herauschieben. Bestätigen Sie das Löschen.

Geräteliste sortieren

Manuell sortieren

Funktion: Die Geräteliste in einer beliebigen Reihenfolge sortieren.

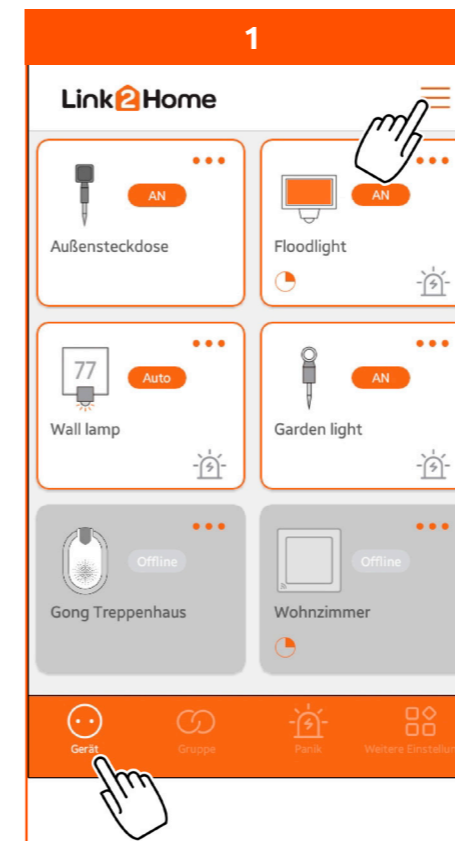

Öffnen Sie in der Geräteliste das Hauptmenü.

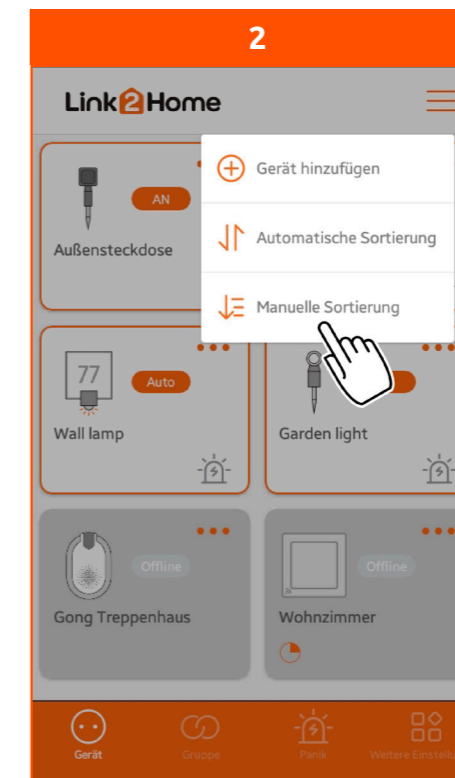

Wählen Sie „Manuelle Sortierung“.



Verschieben Sie die Geräte in eine beliebige Reihenfolge. Drücken Sie „Fertig“.

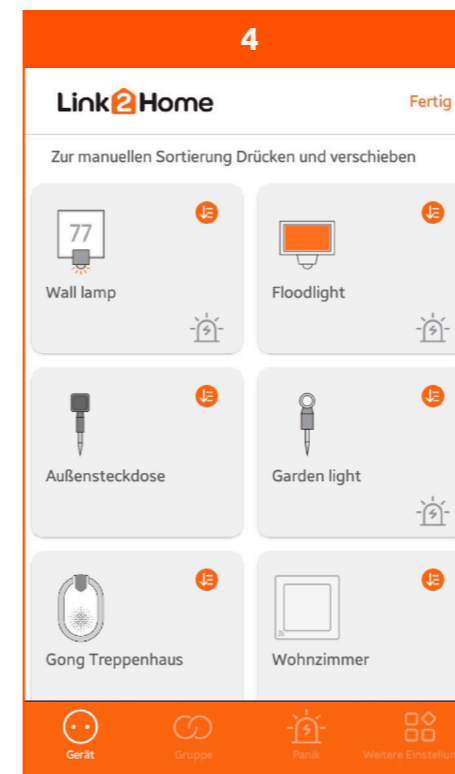

Die Geräteliste ist in der festgelegten Reihenfolge sortiert.

Automatisch sortieren

Funktion: Die Geräteliste gemäß den Werkseinstellungen sortieren.

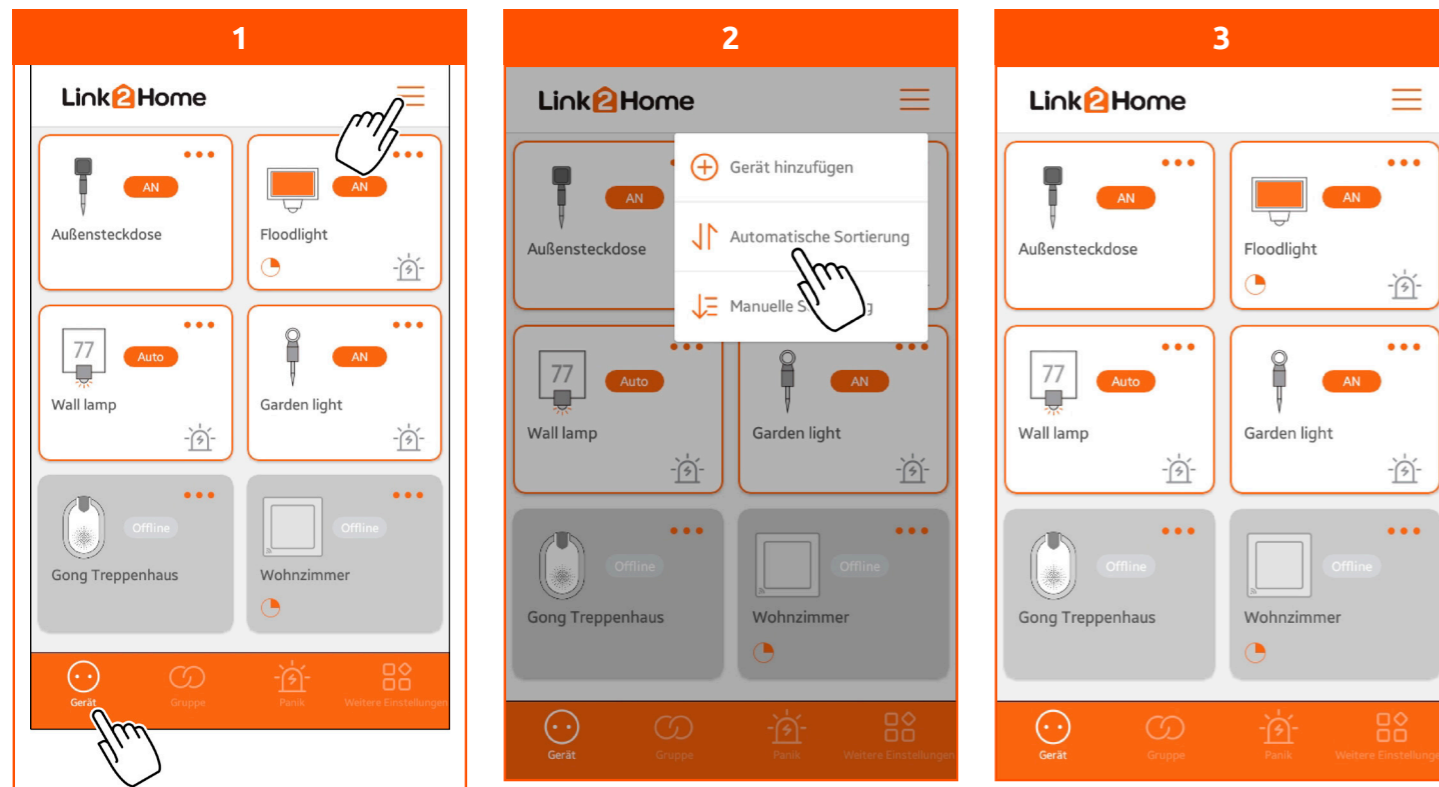

Öffnen Sie in der Geräteliste das Hauptmenü.

Wählen Sie „Automatische Sortierung“.

Die Geräteliste ist gemäß den Werkseinstellungen sortiert.

Gruppenfunktionen nutzen

Gerätegruppen einrichten

Funktion: Mehrere artverwandte Geräte (z. B. Schalter) zu einer Gruppe zusammenfassen, um alle zugleich ein- und auszuschalten.

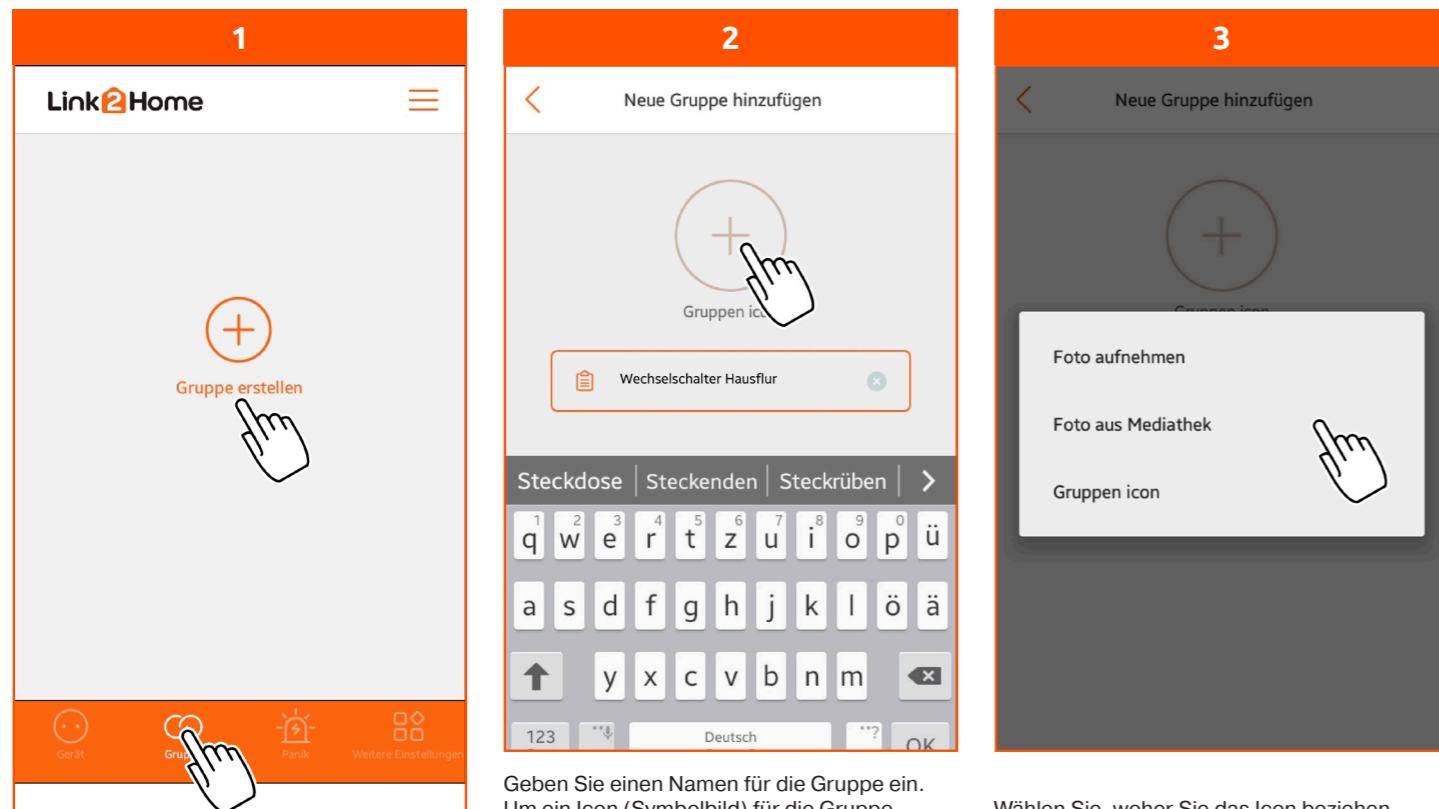

Geben Sie einen Namen für die Gruppe ein. Um ein Icon (Symbolbild) für die Gruppe festzulegen: Drücken Sie „Gruppen icon“.

Wählen Sie, woher Sie das Icon beziehen wollen.

Rufen Sie die Funktion „Gruppe“ auf. Drücken Sie auf „+“ um eine Gruppe zu erstellen.

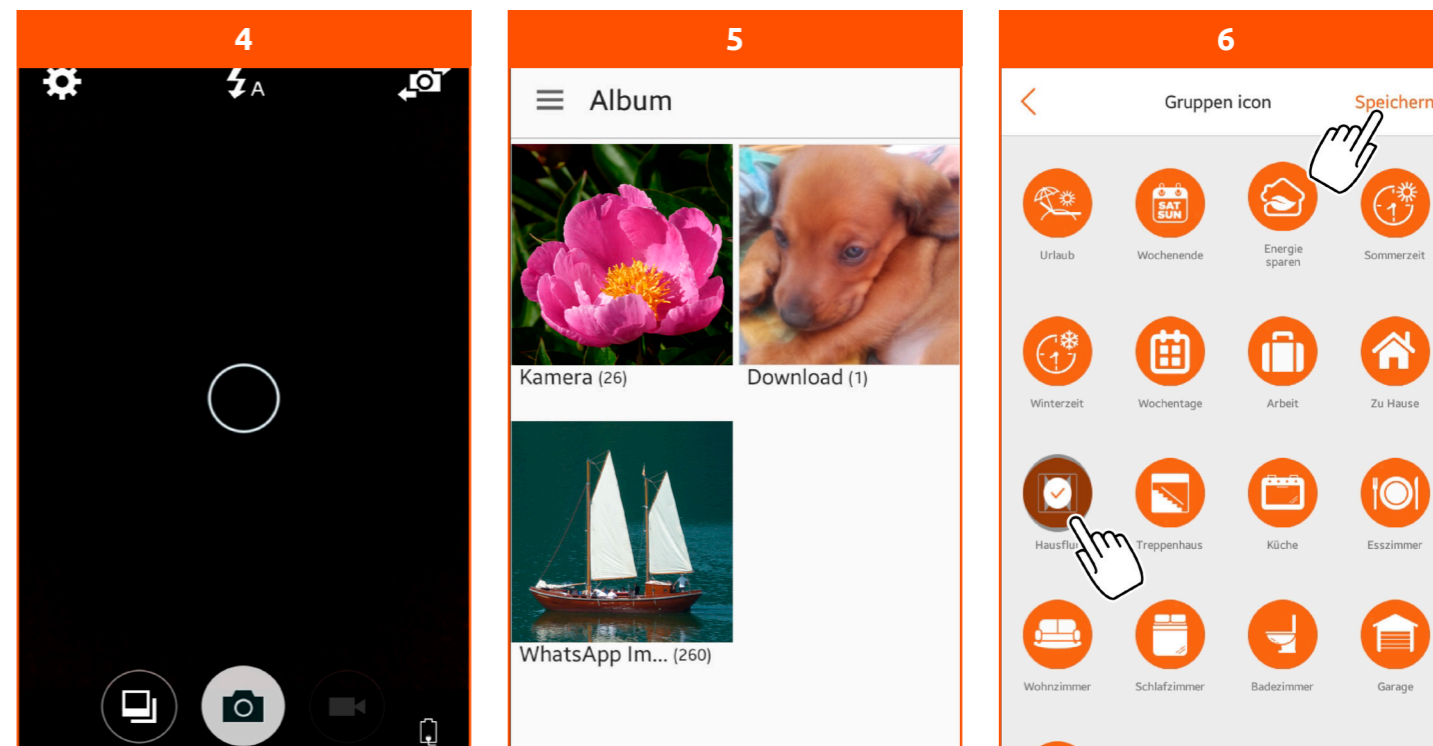

Auswahl „Foto aufnehmen“:
Die Kamera wird geöffnet.
Machen Sie ein Foto, um es als Icon zu verwenden.

Auswahl „Foto aus Mediathek“:
Ihr Album wird geöffnet.
Wählen Sie ein Bild, um es als Icon zu verwenden.

Auswahl „Gruppen icon“: Eine Icon-Auswahl wird geöffnet.
Wählen Sie ein Icon, um es zu verwenden.
Speichern Sie die Einstellung.

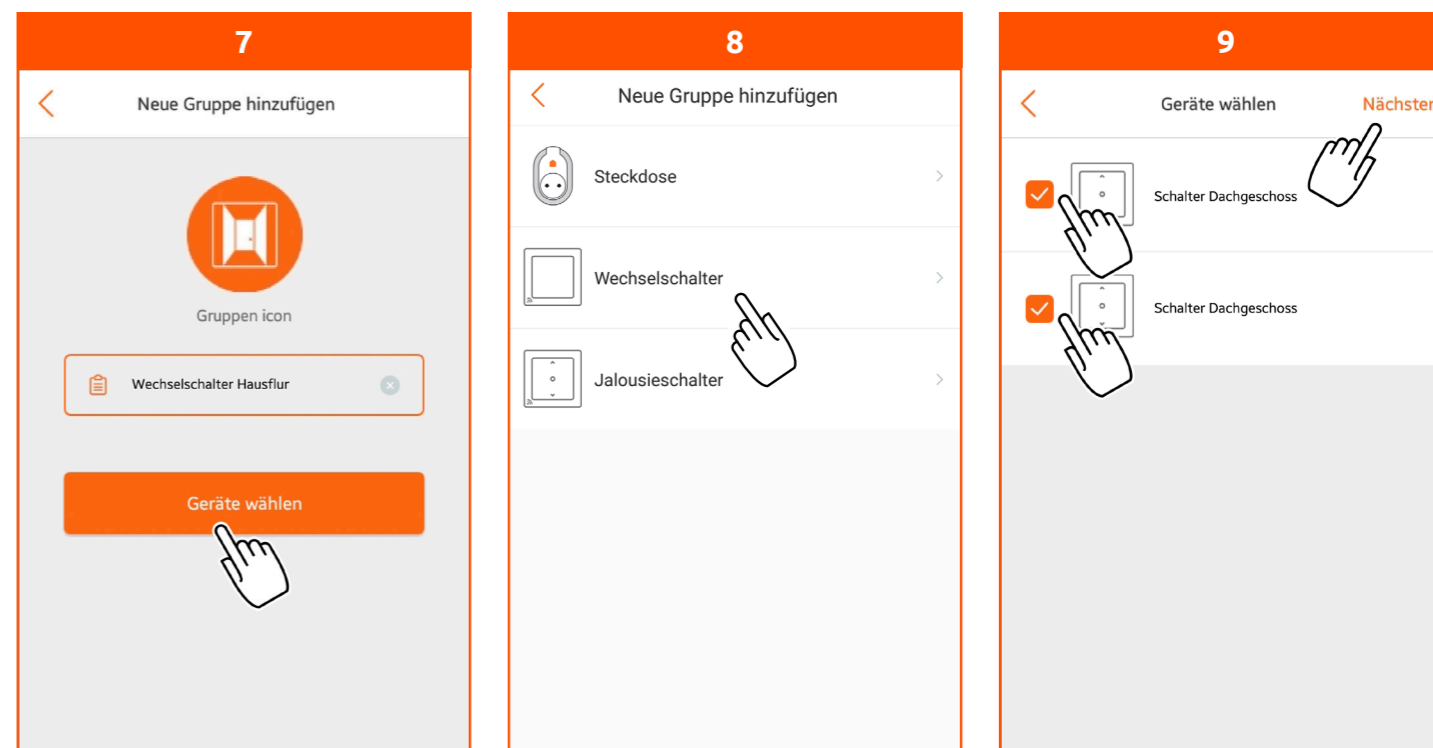

Beginnen Sie mit der Auswahl der Geräte, die einer Gruppe hinzugefügt werden sollen.

Drücken Sie „Wechselschalter“, um die verfügbaren Schalter anzuzeigen.

Wählen Sie die Schalter, die einer Gruppe hinzugefügt werden sollen.
Zum nächsten Schritt: Drücken Sie „Nächster“.

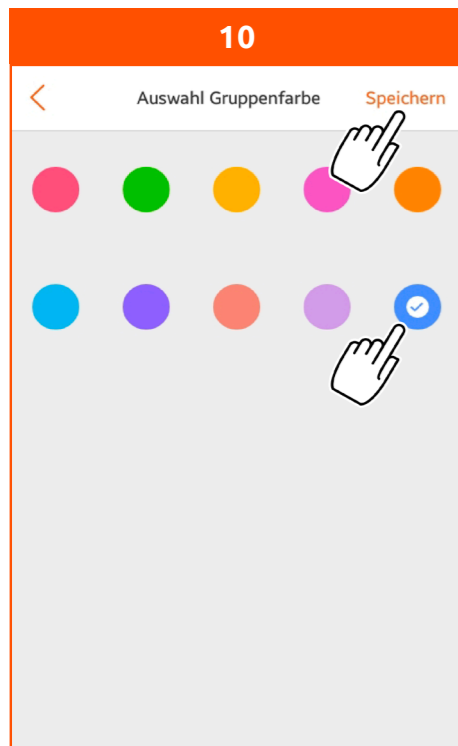

Wählen Sie eine Gruppenfarbe. Speichern Sie die Einstellungen.

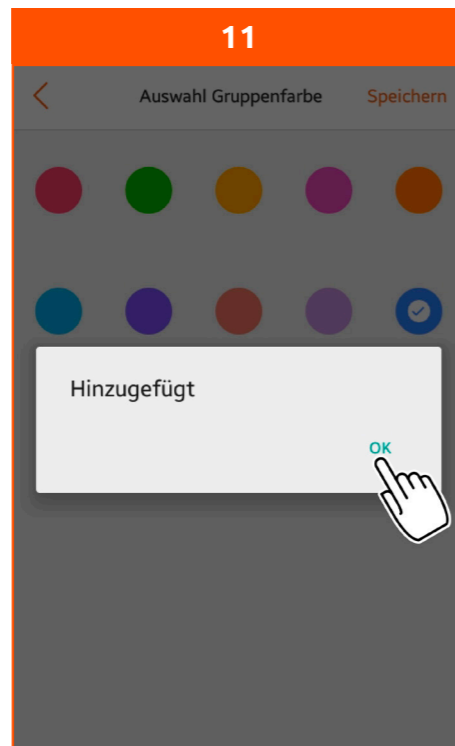

Die gewählten Schalter sind der Gruppe hinzugefügt. Bestätigen Sie mit „OK“.

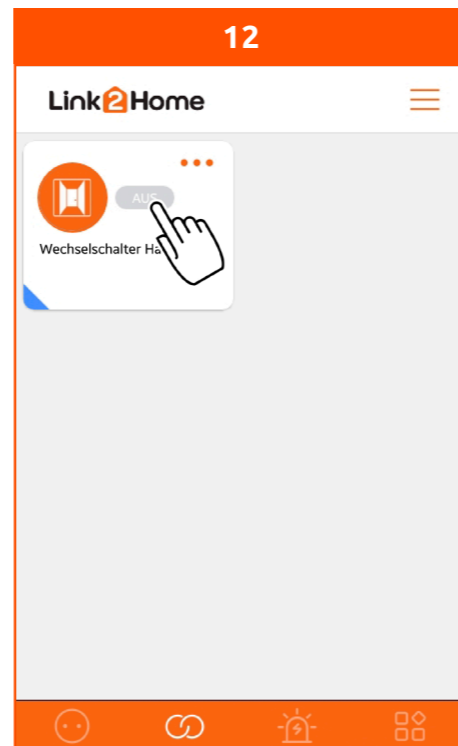

Im Menü „Gruppe“: Die Gruppe wird angezeigt. Hier können Sie alle Geräte dieser Gruppe zugleich ein- und ausschalten.

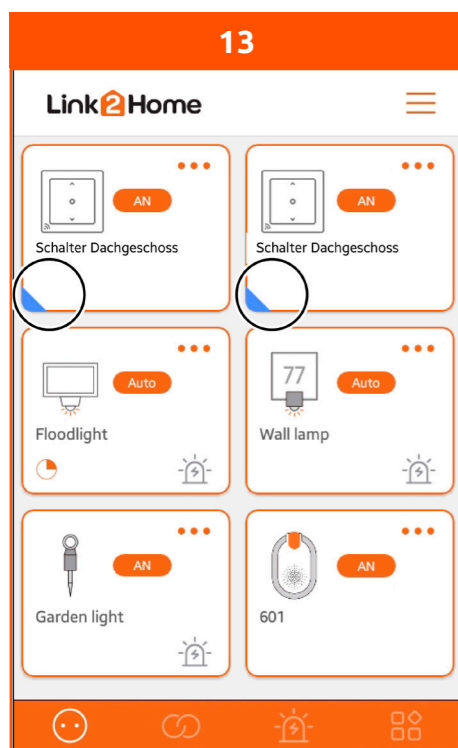

Im Menü „Gerät“: An der Markierung mit der Gruppenfarbe ist die Gruppenzugehörigkeit eines jeden Geräts erkennbar.

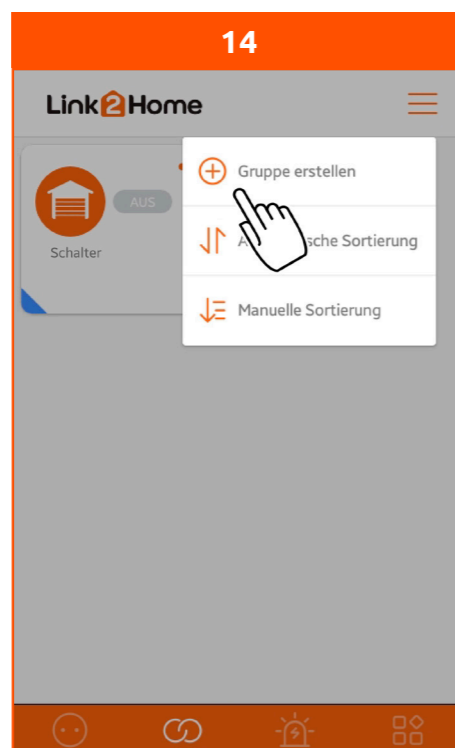

Um eine neue Gruppe zu erstellen: Wiederholen Sie den Vorgang wie beschrieben. Achten Sie darauf, für die neue Gruppe einen anderen Gruppennamen und eine andere Gruppenfarbe zu verwenden.

Innerhalb der erstellten Gruppe haben Sie die folgenden Möglichkeiten:

Countdown-Funktion erstellen

(siehe Countdown-Funktion nutzen)

Zeitschaltung hinzufügen

(siehe Zeitschaltung hinterlegen)

Gerät wechseln

Es können Geräte neu hinzugefügt (über „+“ in oberer rechter Ecke), oder Geräte entfernt werden (Geräte markieren und mit „Geräte entfernen“ bestätigen).

Gruppe löschen

Gruppe wird aus Übersicht entfernt. Bestätigung durch „OK“. Hinweis: Es wird nur der Gruppeneintrag gelöscht. Die Geräte bleiben weiterhin in der Geräteliste sichtbar.

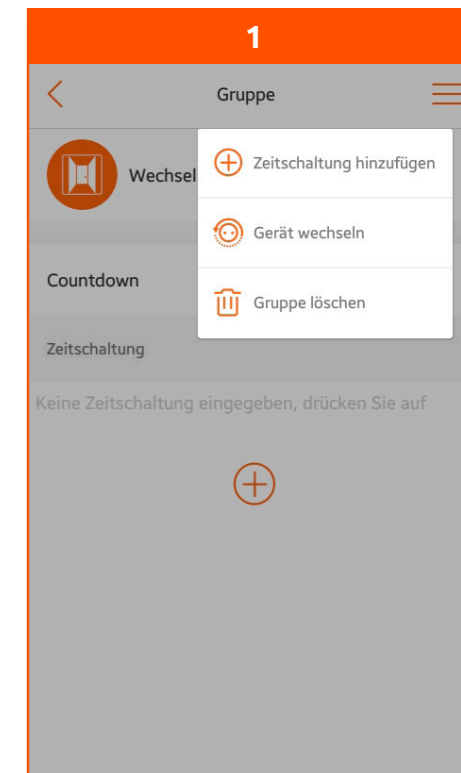

Gruppenliste sortieren

Funktion: Die Gruppenliste in einer beliebigen Reihenfolge oder gemäß den Werkseinstellungen sortieren.

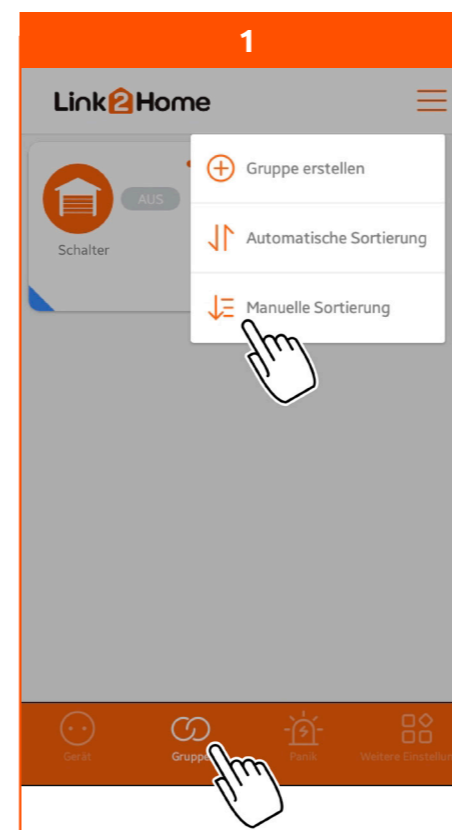

Rufen Sie die Funktion „Gruppe“ auf. Rufen Sie die Gruppeneinstellungen auf. Wählen Sie „Automatische Sortierung“ oder „Manuelle Sortierung“. Sortieren Sie die Gruppenliste so, wie unter „Geräteliste sortieren“ beschrieben.

Firmware-Update durchführen

Funktion: Die ins Gerät eingebettete Betriebssoftware auf den neuesten Stand bringen. Dadurch werden eventuelle Fehlfunktionen beseitigt, und es können neue Funktionen verfügbar werden.

Automatisches Update

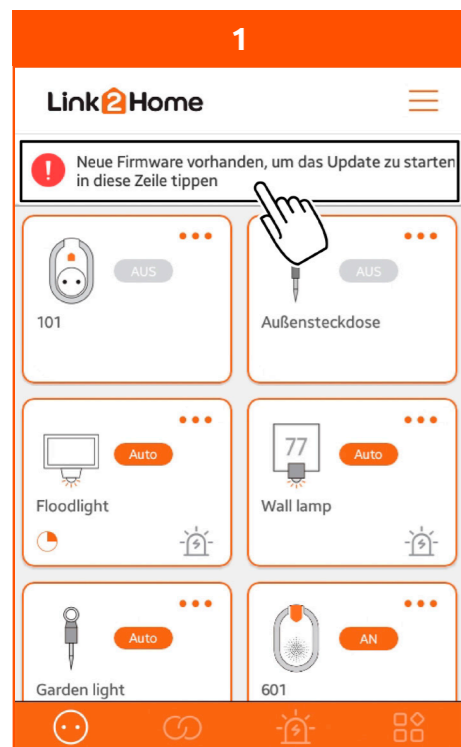

Wenn diese Meldung angezeigt wird, hat das System ein Update gefunden. Drücken Sie auf die Meldungszeile und folgen Sie den weiteren Anweisungen auf dem Bildschirm.

Manuelles Update

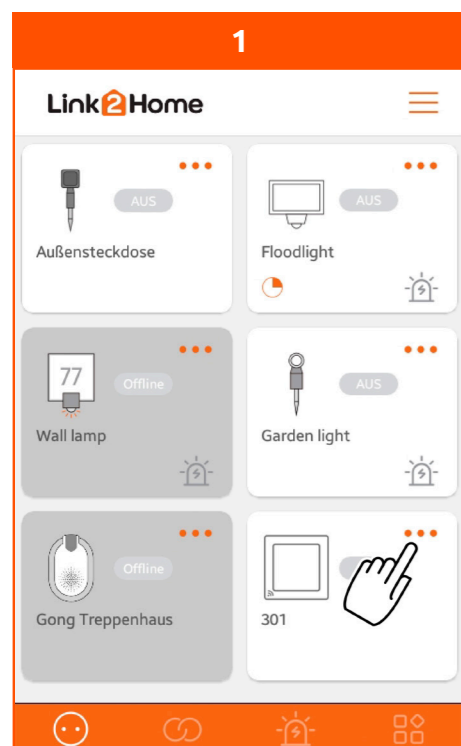

Rufen Sie die Einstellungen auf.

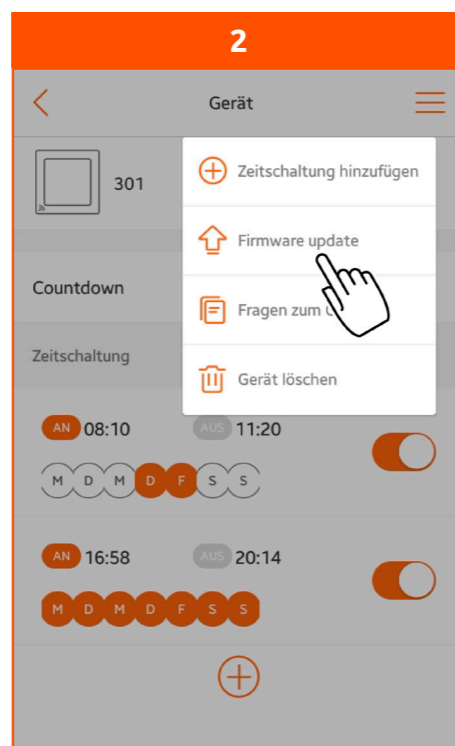

Wählen Sie „Firmware update“. Es kann ein paar Sekunden dauern, bis die aktuell aufgespielte Firmware geprüft und angezeigt wird.

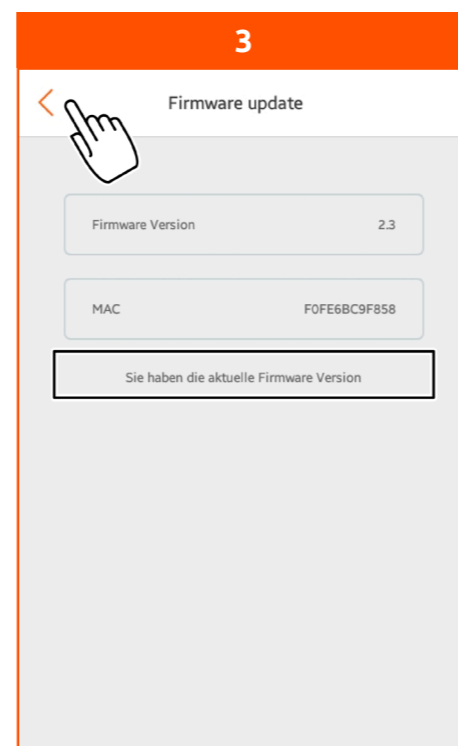

Wenn angezeigt wird: „Sie haben die aktuelle Firmware Version“, ist kein Update verfügbar. Springen Sie zum letzten Bildschirm zurück.



Wenn angezeigt wird: „Neue Firmware ... ist verfügbar zum Download“: Starten Sie das Update. Bestätigen Sie die Abfrage mit „OK“.

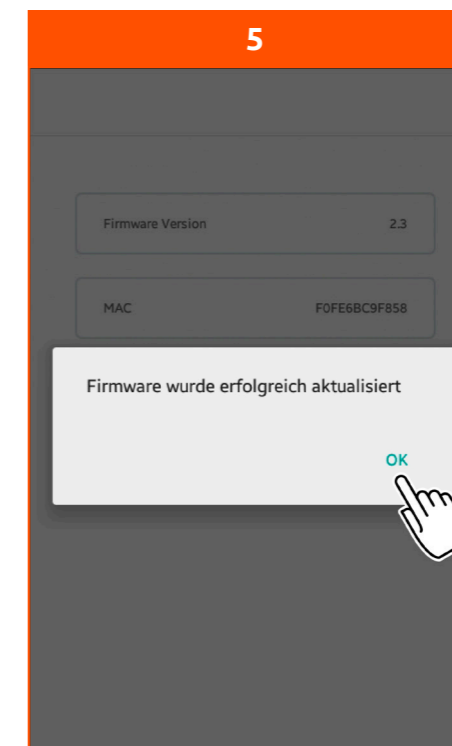

Nach dem Update: Bestätigen Sie die Erfolgsmeldung mit „OK“.

Fragen zum Gerät stellen

Funktion: Eine Frage zum Gerät per E-Mail an den Service senden. Sie bekommen innerhalb weniger Tage eine Antwort an Ihre E-Mail-Adresse.

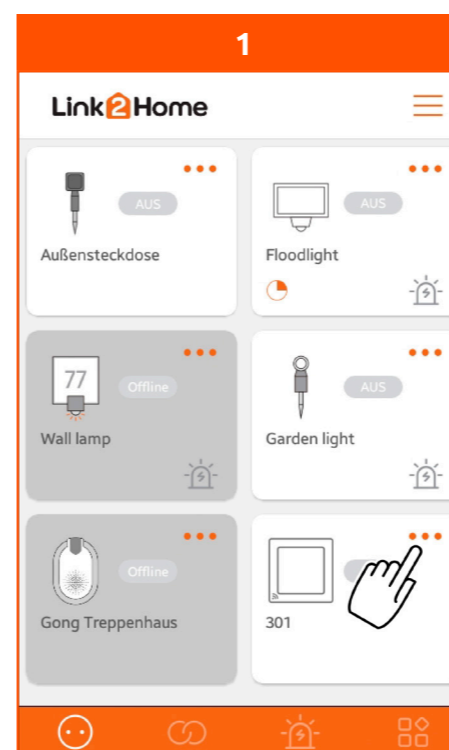

Rufen Sie die Einstellungen auf.

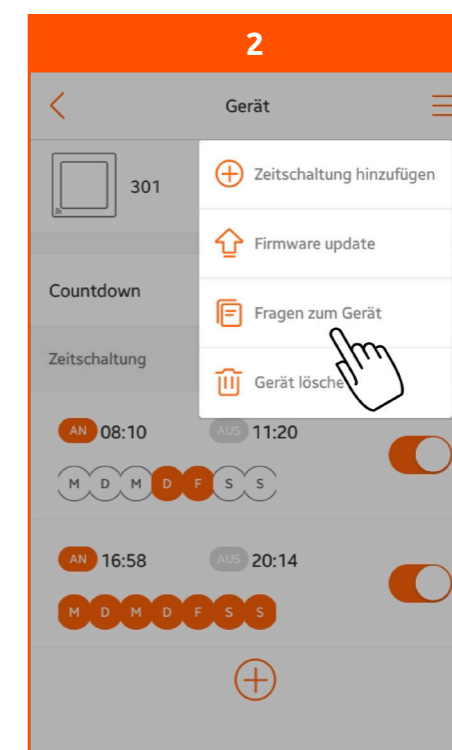

Wählen Sie „Fragen zum Gerät“.

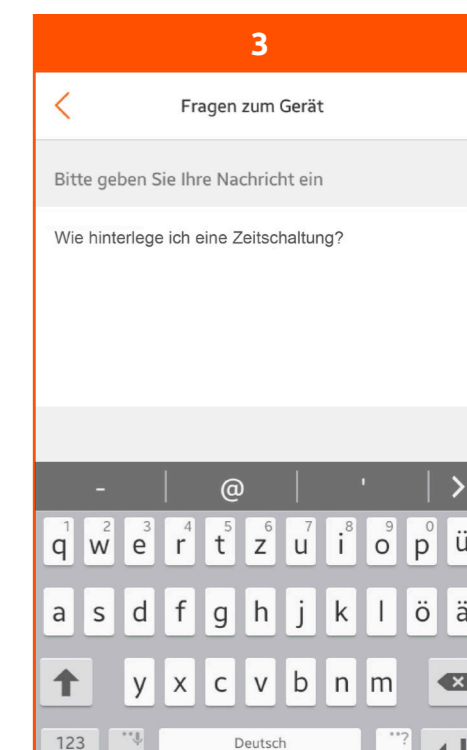

Geben Sie ein:
• Ihre Frage zum Gerät

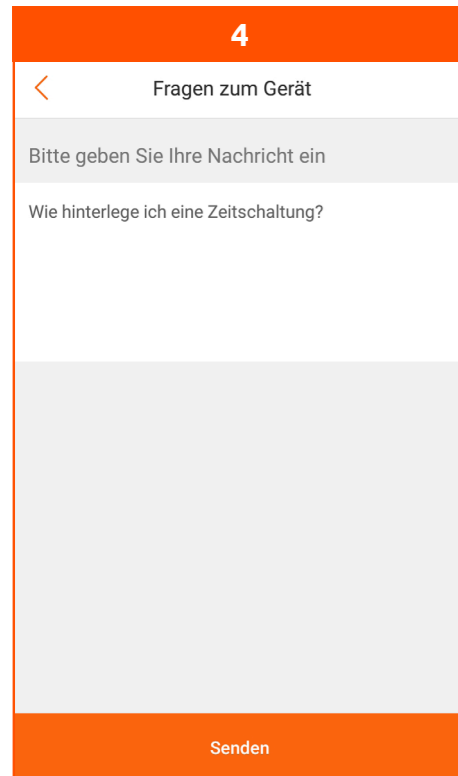

Drücken Sie „Senden“.
Folgen Sie den weiteren Anweisungen auf dem Bildschirm.

Anschließend gelangen Sie zu Ihrem auf dem Smartphone hinterlegten Mail Account. Hier können Sie, bei Bedarf, noch weitere Informationen hinzufügen (z.B. die Marke Ihres WiFi Routers).

Gerät löschen

Funktion: Ein Gerät aus der Geräteliste löschen, wenn es nicht mehr verwendet werden soll.

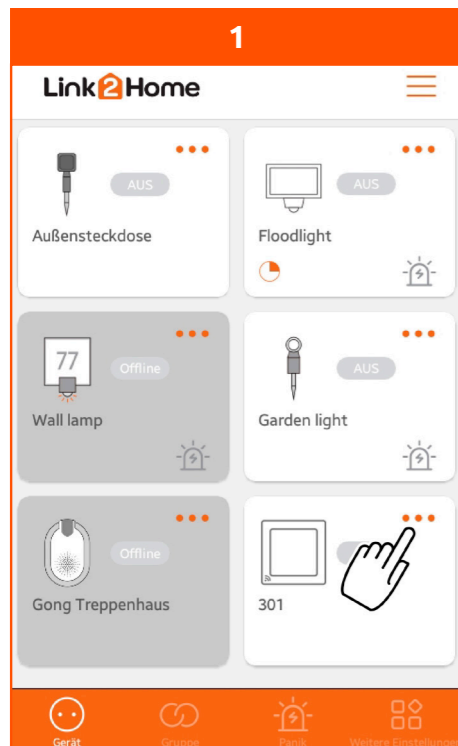

Rufen Sie die Einstellungen auf.



Wählen Sie „Gerät löschen“.

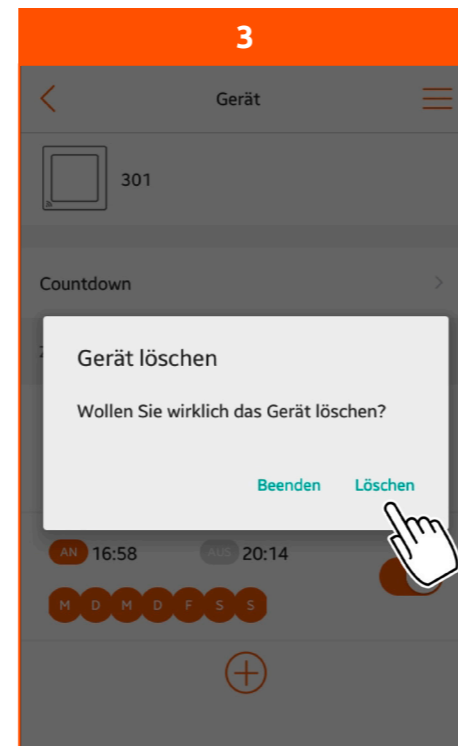

Bestätigen Sie die Abfrage mit „Löschen“.

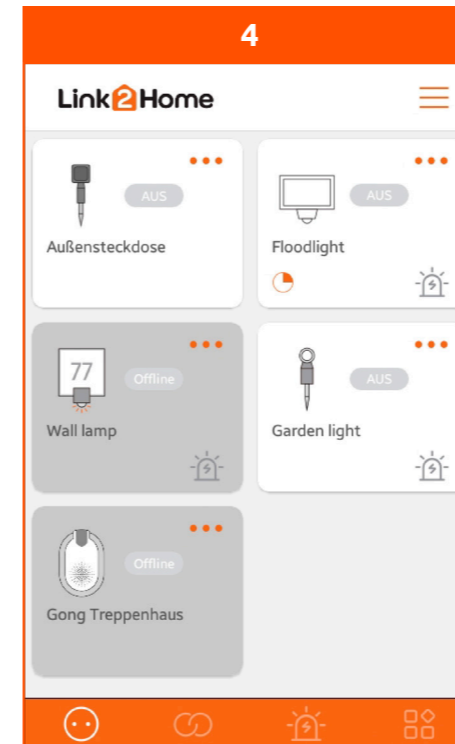

Das Gerät ist aus der Geräteliste gelöscht.
Wenn Sie das Gerät wieder verwenden wollen:
Melden Sie das Gerät neu an. Siehe „Gerät anmelden“.

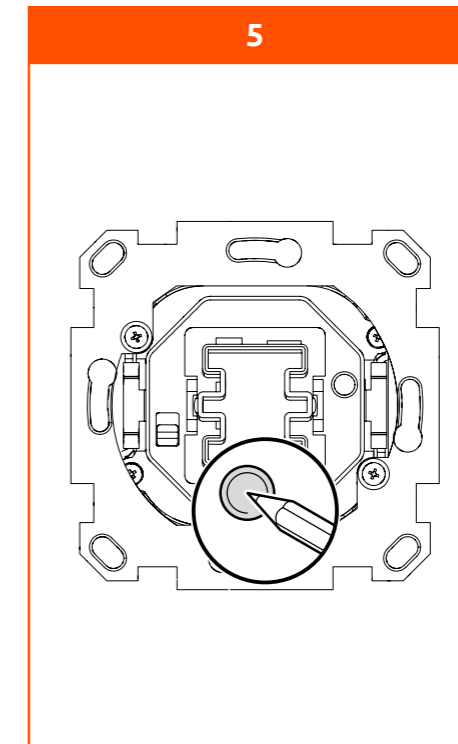

Alternative:
Drücken Sie am Gerät die WiFi-Lerntaste
10 Sekunden lang. Das Gerät ist aus der
Geräteliste gelöscht.

Weitere Einstellungen

Persönliche Informationen

- Anzeige Ihrer Account-Informationen
- Anzeige Ihrer aktuellen Zeitzone
- Möglichkeit, Ihr Passwort zu ändern
- Möglichkeit, Ihren kompletten Account zu löschen

Hinweis: Sie können danach keine Gerätebedienungen mehr vornehmen.

Mitteilungszentrale

Hier werden Ihnen eingegangene Nachrichten angezeigt.
Z.B. Servermitteilungen, Änderungen/Anpassungen von Gerätefunktionen.

Sprache

Hier können Sie zwischen den Sprachen Deutsch, Englisch und Französisch wählen.
Bitte bestätigen Sie Ihre Auswahl mit „Speichern“.

Mitteilungseinstellungen

Hier können Sie auswählen auf welchem Wege Sie Nachrichten erhalten wollen.

Push-Mitteilung: Sie erhalten eine Benachrichtigung über die App auf Ihr Smartphone.

Registrierte Mailanschrift: Sie erhalten eine Benachrichtigung auf die hinterlegte Mailadresse, welche Sie während der Registrierung eingegeben haben. Hinweis: Achten Sie darauf, dass Sie eine gültige Mailadresse eingegeben haben, da Sie sonst keine Benachrichtigungen erhalten werden.

Feedback

Über diese Funktion können Sie uns gerne Anmerkungen oder Fragen rund um Ihr Produkt und Link2Home schicken.

Durch Drücken auf die Menübalken (☰), in der rechten oberen Ecke, gelangen Sie in die Übersicht aller von Ihnen verfassten Feedback-Nachrichten.

Durch Drücken auf eine einzelne Nachricht können Sie detaillierte Informationen zu dieser Feedback-Nachricht aufrufen.

FAQ

Hier finden Sie Antworten zu häufig gestellten Fragen. Sollten Sie eine Frage haben, so lesen Sie sich bitte zunächst die FAQ's durch. Eventuell wird Ihnen Ihre Frage bereits dadurch beantwortet.

Über Link2Home

Hier finden Sie eine kurze Erläuterung zu Link2Home und haben die Möglichkeit, sich die Datenschutzerklärungen und Servicebedingungen anzeigen zu lassen.

Log Out

Über diese Funktion können Sie sich von Ihrem Account abmelden. Bestätigen Sie Ihre Abmeldung durch Drücken auf „Log Out“.

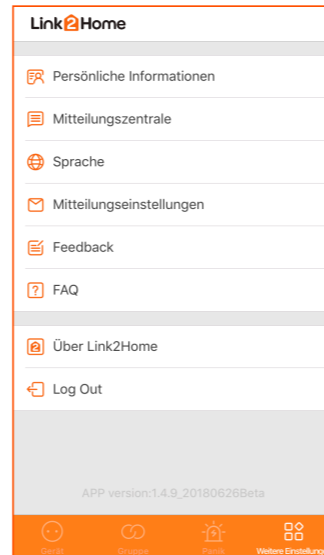

Link2Home in Amazon Alexa einbinden

Sie können dieses Produkt auch per Sprache über Amazon Alexa steuern.



- Öffnen Sie die Amazon Alexa-App
- Wählen Sie im Menü den Punkt „Skills und Spiele“
- Suchen Sie nach dem „Link2Home“-Skill und aktivieren Sie diesen
- Geben Sie im folgenden Anmeldedialog Ihren Link2Home-Benutzername und Ihr Passwort ein
- Ihre Link2Home-Geräte sind jetzt mit Amazon Alexa verknüpft
- Die Geräte sind unter dem Menüpunkt „Geräte“ in der Amazon Alexa-App zu finden

Weitere Einrichtungs- oder Bedienungshinweise können Sie der Gebrauchsanweisung Ihres Amazon Alexa Produktes entnehmen. Bitte beachten Sie, dass es sich bei der Einrichtung um die Vorgehensweise zum Stand der Drucklegung handelt. Bei Problemen oder Abweichungen können Sie sich zusätzlich über die Gerätebeschreibungen des Herstellers Ihres Sprachassistenten informieren.

Link2Home in Google Home einbinden

Sie können dieses Produkt auch per Sprache über Google Home steuern.



- Öffnen Sie die Google App
- Wählen Sie im Menü den Punkt „Konto“

Android

- Tippen Sie „+ Einrichten oder hinzufügen“
- Tippen Sie „+ Gerät einrichten“
- Tippen Sie „Du hast bereits Geräte eingerichtet?“

iOS

- Tippen Sie „Einstellungen“
- Tippen Sie „Hinzufügen...“
- Tippen Sie „+ Gerät einrichten“
- Tippen Sie „Du hast bereits Geräte eingerichtet?“

- Geben Sie über die Lupe in das Suchfenster „Link2Home“ ein
- Geben Sie im folgenden Anmeldedialog Ihren Link2Home-Benutzername und Ihr Passwort ein
- Ihre Link2Home-Geräte sind jetzt mit Google Home verknüpft
- Die Geräte sind unter dem Menüpunkt „Zuhause“ in der Google Home-App zu finden

Weitere Einrichtungs- oder Bedienungshinweise können Sie der Gebrauchsanweisung Ihres Google Home Produktes entnehmen. Bitte beachten Sie, dass es sich bei der Einrichtung um die Vorgehensweise zum Stand der Drucklegung handelt. Bei Problemen oder Abweichungen können Sie sich zusätzlich über die Gerätebeschreibungen des Herstellers Ihres Sprachassistenten informieren.

Reinigung

- Zur Reinigung nur ein trockenes oder leicht feuchtes, fusselfreies Tuch, eventuell ein mildes Reinigungsmittel verwenden. Keine scheuer- oder lösungsmittelhaltigen Reinigungsmittel anwenden.
- Niemals zur Reinigung abspritzen oder einen Dampfdruckreiniger verwenden, dabei können Isolierungen und Dichtungen beschädigt werden!

Wartung

- Alle Bauteile sind regelmäßig auf Beschädigungen zu überprüfen. Mit beschädigten Bauteilen am Gerät, darf dieses nicht weiter betrieben werden.

Reparieren

Lassen Sie einen defekten Schalter nur von einer Elektro-Fachkraft reparieren. Nehmen Sie keine eigenmächtigen Reparaturversuche vor.

Lampe wechseln

Schalten Sie vor dem Lampenwechsel die Haussicherung aus! Auch im ausgeschalteten Zustand des Wechselschalters sind die Schaltausgänge nicht spannungsfrei!

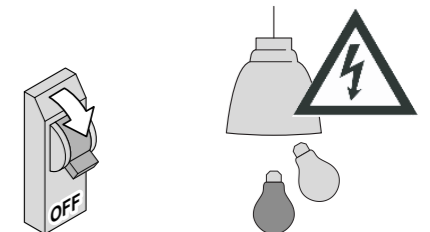

WEEE-Entsorgungshinweis

Gebrauchte Elektro- und Elektronikgeräte dürfen gemäß europäischer Vorgaben nicht mehr zum unsortierten Abfall gegeben werden. Das Symbol der Abfalltonne auf Rädern weist auf die Notwendigkeit der getrennten Sammlung hin. Helfen auch Sie beim Umweltschutz und sorgen dafür, dieses Gerät, wenn Sie es nicht mehr nutzen, in die hierfür vorgesehenen Systeme der Getrenntsammlung zu geben.

RICHTLINIE 2012/19/EU DES EUROPÄISCHEN PARLAMENTS UND DES RATES vom 04. Juli 2012 über Elektro- und Elektronik-Altgeräte.



Service

Haben Sie Fragen zu unserem Produkt oder eine Beanstandung, dann informieren Sie sich bitte im Internet unter www.rev.de über die Kontaktaufnahme und Retourenabwicklung oder senden eine E-Mail an service@rev.de.

Wir weisen darauf hin, dass wir keine Sendungen ohne Retourennummer bearbeiten können und deren Annahme verweigern müssen.



REV Ritter GmbH

Frankenstr. 1-4 • D-63776 Mömbris • www.rev.de
E-Mail: service@rev.de • Service-Telefon: +49 900 1 17 1070*
*36ct/Min aus dem deutschen Festnetz, Mobilfunkpreise abweichend

ALLGEMEINES & SICHERHEIT



REV Ritter GmbH

Frankenstr. 1-4 • D-63776 Mömbris • www.rev.de

E-Mail: service@rev.de •

Service-Telefon: +49 900 1 17 1070*

*36ct/Min aus dem deutschen Festnetz, Mobilfunkpreise abweichend

Sicherheitshinweise

- Vor Inbetriebnahme diese Anleitung sorgfältig durchlesen! Gebrauchsanweisung beachten, aufbewahren und an Nachbesitzer weiter geben!
- Alle Komponenten auf Schäden überprüfen! Bei Beschädigungen am Gerät / Zuleitungen oder losen Schrauben: Produkt nicht anschließen und nicht in Betrieb nehmen!
- Dieses Produkt ist für normale Haushaltsanwendungen geeignet; es darf nicht als Sicherheitseinrichtung eingesetzt werden!
- Anschluss nur durch autorisiertes Fachpersonal nach den geltenden Installationsvorschriften!
- Spannungsfrei arbeiten! Haussicherung ausschalten!
- Als Spannungsquelle darf nur eine ordnungsgemäße Netzsteckdose (230V~, 50Hz, mit Schutzleiter) des öffentlichen Versorgungsnetzes verwendet werden.
- Gehäuse nicht öffnen!
- Führen Sie keine eigenmächtigen Reparaturen oder Änderungen am Gerät durch!
- Sobald Sie mehrere Geräte verwenden, achten Sie auf ausreichenden Abstand zwischen den Geräten (ca. 1,5m – 2m)!
- Stellen Sie sicher, dass zur guten Belüftung genug Freiraum um das Gerät vorhanden ist! Alle Objekte im Umkreis des Gerätes sollten mindestens 10cm entfernt sein!
- Einsatz der Komponenten nur unter Beachtung der technischen Daten! Beachten Sie die maximal zulässige Belastung des Gerätes!
- Das Gerät ist nicht für den rauen Einsatz (z.B. Baustellen) geeignet!
- Verwenden Sie mit IP20 gekennzeichnete Geräte nur in trockenen Innenräumen. Setzen Sie sie keinem Tropf- oder Spritzwasser aus!
- Die Geräte, die mit IP44 gekennzeichnet sind, sind spritzwassergeschützt und können im Außenbereich verwendet werden!
- Das Gerät muss frei zugänglich bleiben (auch im Betrieb). Verwenden Sie für den Anschluss nur Steckdosen, die gut erreichbar sind!
- Gerät nicht abgedeckt betreiben. Dies könnte zu gefährlichen Hitzestaus führen!
- Spannungsfrei nur bei gezogenem Stecker!
- Nicht hintereinander stecken!
- Nicht in Räumen mit Explosionsrisiko benutzen (z. B. Schreinerei, Lackierbetrieb oder ähnliches)!
- Betreiben Sie das Gerät nicht an, auf oder in der Umgebung offener Flammen (z.B. Kerzen)!
- Immer mindestens 1m von angestrahlten Flächen entfernt anbringen — besonders das Anschlusskabel darf nicht angestrahlt werden oder in Berührung mit dem Metallgehäuse kommen — sowie die erforderlichen Mindestabstände einhalten!



- Nicht mit nassen Händen bedienen und niemals direkt in die Lichtquelle sehen!
- Wenn eine Leuchte betrieben wird, darf diese nicht im Bereich des Dämmerungssensors sein!
- Bedienen Sie den manuellen Einschaltknopf des Gerätes nicht mit elektrisch leitenden Gegenständen oder feuchten Händen!
- Setzen Sie das Gerät nicht dem direkten Sonnenlicht aus und schützen Sie es vor starker Hitze!
- Dieses Gerät ist nicht für die Benutzung durch Personen (inklusive Kinder) vorgesehen, deren physische, sensorische oder mentale Fähigkeiten begrenzt sind, oder Erfahrung und Wissen fehlt! Benutzung des Gerätes durch diese Personen nur, sofern sie von einer für ihre Sicherheit verantwortlichen Person überwacht werden oder in die Benutzung des Gerätes eingeführt wurden!
- Die Aufsicht und Benutzung der Geräte muss von einer verantwortungsvollen Person erfolgen!
- Achten Sie darauf, dass dieses Produkt nicht in die Hände von Kindern oder unbefugten Personen gelangen kann!
- Betreiben Sie keine Geräte deren unbeaufsichtigter Betrieb zu einer Gefährdung für Leben und Sachwerte führen kann!
- Niemals mit offenem Gehäuse, fehlender oder beschädigter Abdeckung des Anschlussraumes oder fehlender oder beschädigter Schutzscheibe betreiben!
- Ziehen Sie das Gerät vor der Reinigung aus der Steckdose oder trennen es vom Stromnetz! Nehmen Sie für die Reinigung nur ein trockenes, fusselloses Tuch – keine scheuernden oder ätzenden Reinigungsmittel. Leuchten immer ausreichend abkühlen lassen!
- Niemals zur Reinigung abspritzen oder einen Dampfdruckreiniger verwenden, dabei können Isolierungen und Dichtungen beschädigt werden!
- Das Gerät kann unter starkem Funkfrequenz-Einfluss nicht wie unter normalen Bedingungen betrieben werden. In diesem Fall ist eine Änderung des Standortes notwendig!
- Die Lichtquelle in der Leuchte ist nicht ersetzbar. Am Ende ihrer Lebensdauer muss die ganze Leuchte ersetzt werden!

Technische Daten

Typ EMW303WF + EMW303WF-1 (WiFi Steckdose und Zeitschaltuhr)

- IP20, nur zur Verwendung in trockenen Innenräumen
- 230V~, 10A, 50Hz
- Max. 2300W
- Frequenz: 2,4GHz, IEEE 802.11b/g/n
- Frequenzband: 2,400GHz-2,4835GHz
- Max. Sendeleistung: <100mW
- Kinderschutz
- Interne, nicht austauschbare Temperatursicherung zur Leistungbegrenzung von 2300W

Typ EMP701WF (WiFi 2fach-Gartensteckdose)

- IP44, spritzwassergeschützt
- 230V~, 2x16A, 50Hz
- Max. 3680W
- Frequenz: 2,4GHz, IEEE 802.11b/g/n
- Frequenzband: 2,400GHz-2,4835GHz
- Max. Sendeleistung: <100mW
- Kinderschutz

Typ EMP711WF (WiFi Gartenspot)

- IP44, spritzwassergeschützt
- 230V~, 50Hz
- Leuchtmittel: max. 3W RGB-LED + max. 3W white-LED
- 6000K
- 240Lm
- Frequenz: 2,4GHz, IEEE 802.11b/g/n
- Frequenzband: 2,400GHz-2,4835GHz
- Max. Sendeleistung: <100mW
- EEI: A

Typ EMP717WF (WiFi LED Deckenlampe)

- IP44, spritzwassergeschützt
- 230V~, 50Hz
- Leuchtmittel: 30W LED
- Bi-Color: 1.400Lm, 3000K; 1.500Lm, 5000K
- Lebensdauer: >30.000h
- Sensor-Typ: HF-Sensor, 360°, 5,8Ghz
- Schaltzeit: 2±1 Sek. - 20 Min.
- Reichweite: 8m
- Frequenz: 2,4GHz, IEEE 802.11b/g/n
- Frequenzband: 2,400GHz-2,4835GHz
- Max. Sendeleistung: <100mW
- Abmessungen: ø312x76mm
- EEL: A

Typ EMP715WF (WiFi LED Sensorleuchte)

- IP44, spritzwassergeschützt
- 230V~, 50Hz
- Leuchtmittel: 28W LED
- Bi-Color: 2.000Lm; 5000K, 3000K
- Lebensdauer: >36.000h
- Sensor: 180°, max. 10m
- Schaltzeit: 2±1 Sek. - 70 Min.
- Frequenz: 2,4GHz, IEEE 802.11b/g/n
- Frequenzband: 2,400GHz-2,4835GHz
- Max. Sendeleistung: <100mW
- Abmessungen: 215x198x148mm
- EEL: A

Typ EMP716WF

(WiFi LED Wandleuchte + Hausnummer)

- IP44, spritzwassergeschützt
- 230V~, 50Hz
- Leuchtmittel: 10W LED
- Bi-Color: 750Lm; 5000K, 3000K
- Hintergrundbeleuchtung: 2x1W RGB; 16 Mio. Farben
- Lebensdauer: >30.000h
- Sensor: 180°, max. 8m
- Schaltzeit: 2±1 Sek. - 20 Min.
- Frequenz: 2,4GHz, IEEE 802.11b/g/n
- Frequenzband: 2,400GHz-2,4835GHz
- Max. Sendeleistung: <100mW
- Abmessungen: 280x250x83mm
- EEL: A

Typ RF303DB-PC (WiFi Klingel Kunststoff)

Außen-Bedieneinheit

- IP44, spritzwassergeschützt
- 4x 1,5V (Typ AA)
- Frequenz Funk: 868MHz
- Frequenzband: 863-870MHz
- Max. Sendeleistung: <500mW
- Reichweite Funk: 25m
- Abmessungen: 134x73x26mm

Innen-Empfangseinheit Typ EMW303WF-DBR

- IP20, nur zur Verwendung in trockenen Innenräumen
- 230V~, 50Hz
- Frequenz Funk: 868MHz
- Reichweite Funk: 25m
- Frequenz: 2,4GHz, IEEE 802.11b/g/n
- Frequenzband: 2,400GHz-2,4835GHz
- Max. Sendeleistung: <100mW
- Abmessungen: 94x60x60 (eingesteckter Zustand)

Typ RF303DB (WiFi Klingel Metall)

Außen-Bedieneinheit

- IP44, spritzwassergeschützt
- 4x 1,5V (Typ AA)
- Frequenz Funk: 868MHz
- Frequenzband: 863-870MHz
- Max. Sendeleistung: <500mW
- Reichweite Funk: 25m
- Abmessungen: 126x84x26mm

Innen-Empfangseinheit Typ EMW303WF-DBR

- IP20, nur zur Verwendung in trockenen Innenräumen
- 230V~, 50Hz
- Frequenz Funk: 868MHz

- Reichweite Funk: 25m
- Frequenz: 2,4GHz, IEEE 802.11b/g/n
- Frequenzband: 2,400GHz-2,4835GHz
- Max. Sendeleistung: <100mW
- Abmessungen: 94x60x60mm (eingesteckter Zustand)

Typ M55F10A-WF

(WiFi Aus-/Wechselschalter)

- IP20, nur zur Verwendung in trockenen Innenräumen
- 230V~, 50Hz
- Frequenz: 2,4GHz, IEEE 802.11 b/g/n
- Frequenzband: 2,400GHz-2,4835GHz
- Max. Sendeleistung: <100mW

Geeignet für:

- Dimmbare LED-Lampen 3 - 100W
- Glühlampen 20 - 300W
- Hochvolt-Halogen-Lampen 20 - 300W
- Dimmbare Energiesparlampen 3 - 100W
- Niedervolt-Halogenlampen mit elektronischem Trafo 20 - 300VA (cosφ=0,8)
- Sicherung: 5A/250V~ (nicht austauschbar)
- Abisolierlänge 6-8mm

Typ M55F20B-WF

(WiFi Jalousieschalter)

- IP20, nur zur Verwendung in trockenen Innenräumen
- 230V~, 50Hz
- Frequenz: 2,4GHz, IEEE 802.11 b/g/n
- Frequenzband: 2,400GHz-2,4835GHz
- Max. Sendeleistung: <100mW
- P = max. 500VA (cos(φ)=0,8)
- Sicherung: 5A/250V~ (nicht austauschbar)
- Abisolierlänge 6-8mm

CE-Konformitätserklärung

Hiermit erklärt REV Ritter GmbH, dass die Funkanlagentypen **EMW303WF, EMW303WF-1, EMP701WF, EMP711WF, EMP717WF, EMP715WF, EMP716WF, RF303DB-PC, EMW303WF-DBR, RF303DB, M55F10A-WF, M55F20B-WF** der Richtlinie 2014/53/EU entsprechen.

Vollständige CE-Konformitätserklärung siehe:

www.rev.de unter der entsprechenden Artikel- oder Typnummer.



WEEE-Entsorgungshinweis

Gebrauchte Elektro- und Elektronikgeräte dürfen gemäß europäischer Vorgaben nicht mehr zum unsortierten Abfall gegeben werden. Das Symbol der Abfalltonne auf Rädern weist auf die Notwendigkeit der getrennten Sammlung hin. Helfen auch Sie mit beim Umweltschutz und sorgen dafür, dieses Gerät, wenn Sie es nicht mehr nutzen, in die hierfür vorgesehenen Systeme der Getrennsammlung zu geben. RICHTLINIE 2012/19/EU DES EUROPÄISCHEN PARLAMENTS UND DES RATES vom 04. Juli 2012 über Elektro- und Elektronikgeräte.



Batterie-Entsorgungshinweis

Batterien und Akkus dürfen nicht in den Hausmüll. Jeder Verbraucher ist gesetzlich verpflichtet, alle Batterien und Akkus, egal ob sie Schadstoffe enthalten oder nicht, bei einer Sammelstelle seiner Gemeinde/seines Stadtteils oder im Handel abzugeben, damit sie einer umweltschonenden Entsorgung zugeführt werden können. Batterien und Akkus bitte nur in entladem Zustand abgeben!



Service

Haben Sie Fragen zu unseren Produkten oder eine Beanstandung, dann informieren Sie sich bitte im Internet unter www.rev.de über die Kontaktaufnahme und Retourenabwicklung oder senden eine E-Mail an service@rev.de. Wir weisen Sie darauf hin, dass wir keine Sendungen ohne Retourennummer bearbeiten können und deren Annahme verweigern müssen.