



2076911516815
GCS00222B-YD

Aufbauanleitung
Hollywood-Schaukel Torino 2-Sitzer



**BITTE LESEN SIE DIE BEDIENUNGS-/AUFBAUANLEITUNG
SORGFÄLTIG DURCH UND BEWAHREN DIESE FÜR DEN
SPÄTEREN GEBRAUCH AUF.**

**IM WINTER BITTE TROCKEN LAGERN.
NUR FÜR DEN PRIVATEN GEBRAUCH GEEIGNET.**

Pflege und Aufbewahrung

Pflege

Stahlmöbel mit Textilfaserbespannung sind pflegeleicht. Kissen separat reinigen (s. Textilkennzeichen). Bei Verschmutzungen sind die Stahlmöbel einfach mit warmem Wasser und einem Schwamm/Tuch zu reinigen. Verwenden Sie bei hartnäckiger Verschmutzung warmes Wasser mit einem milden Reinigungsmittel. Um die Bildung von Kalkflecken zu vermeiden, reiben Sie die Oberfläche des Gestells nach der feuchten Reinigung mit einem weichen Tuch trocken. Lassen Sie die Textilfaser bitte ebenfalls gut trocknen. Verwenden Sie keinesfalls lösungsmittelhaltige oder grobe Reiniger, da diese Beschädigungen verursachen können.

Aufbewahrung

Bei Regen, Schnee oder sonstigen schlechten Witterungsbedingungen, insbesondere bei Kälte und Frost müssen Sie Ihre Gartenmöbel an einem trockenen, gut durchlüfteten Lagerort unterstellen! Bitte achten Sie vor dem Einlagern darauf, dass Ihre Gartenmöbel gut abgetrocknet und sauber sind.

Alternativ können Sie auch zur Überwinterung eine Schutzhülle verwenden.

ACHTUNG

Benutzen Sie Ihre Gartenmöbel nicht als „Stehfläche“ oder „Trittleiter“!

Bitte prüfen Sie die Schrauben regelmäßig auf festen Sitz und ziehen Sie diese ggf. nach.

Maximale Belastbarkeit 220 kg.















Globus Fachmärkte GmbH & Co. KG
Zeichenstr. 8, 66333 Völklingen
www.globus-baumarkt.de



















Für den Reklamationsfall:
Herstelleradresse und Order Nr. aufbewahren

Montage

Bitte prüfen Sie die Schrauben regelmäßig auf festen Sitz und ziehen Sie diese ggf. nach.

Teilleiste:

Element		Menge
A		1
B		2
C		2
D		3
E		2
F		1
G		1
H		1
I		1
J		2
K		2
L		1
M		2
N		1

Element		Menge
AA	 M8x25mm	4
BB	 M8x40mm	8
CC	 M8x65mm	4
DD	 M6x60mm	16
EE		8
FF		8
GG		8
HH	 M6	32
II	 M6	16
JJ	 M6	16
KK	 M6	16
LL	 M8	20
MM	 M8	4
NN	 M8	4
OO	 M8	16
PP		2
QQ		1
RR		1

Schritt 1:

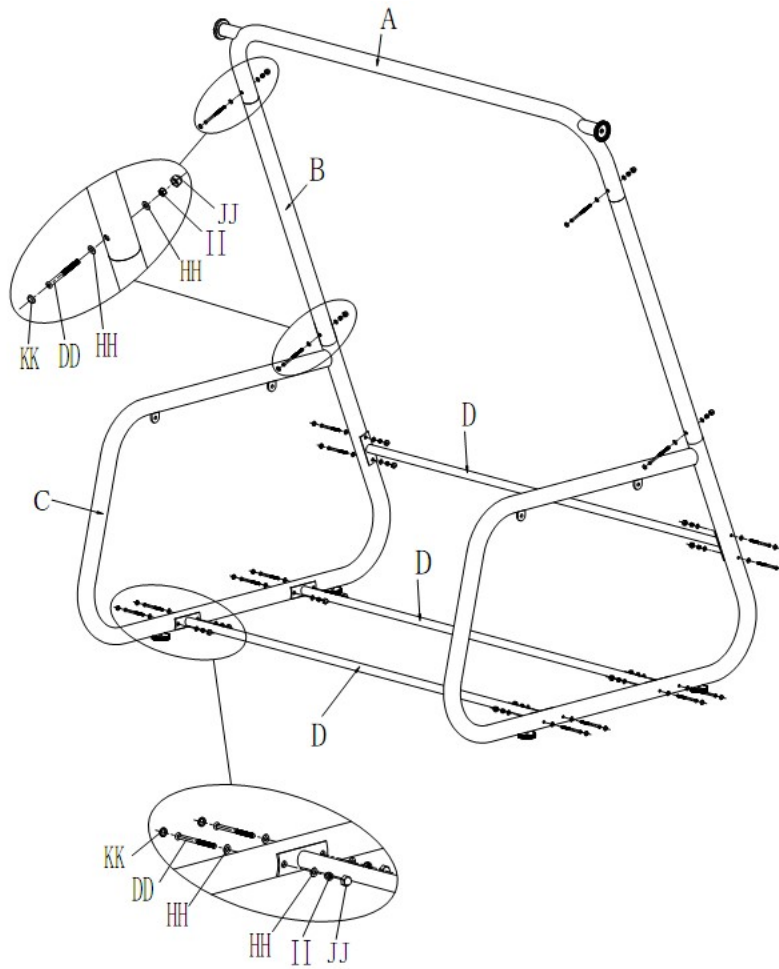

Schritt 2:

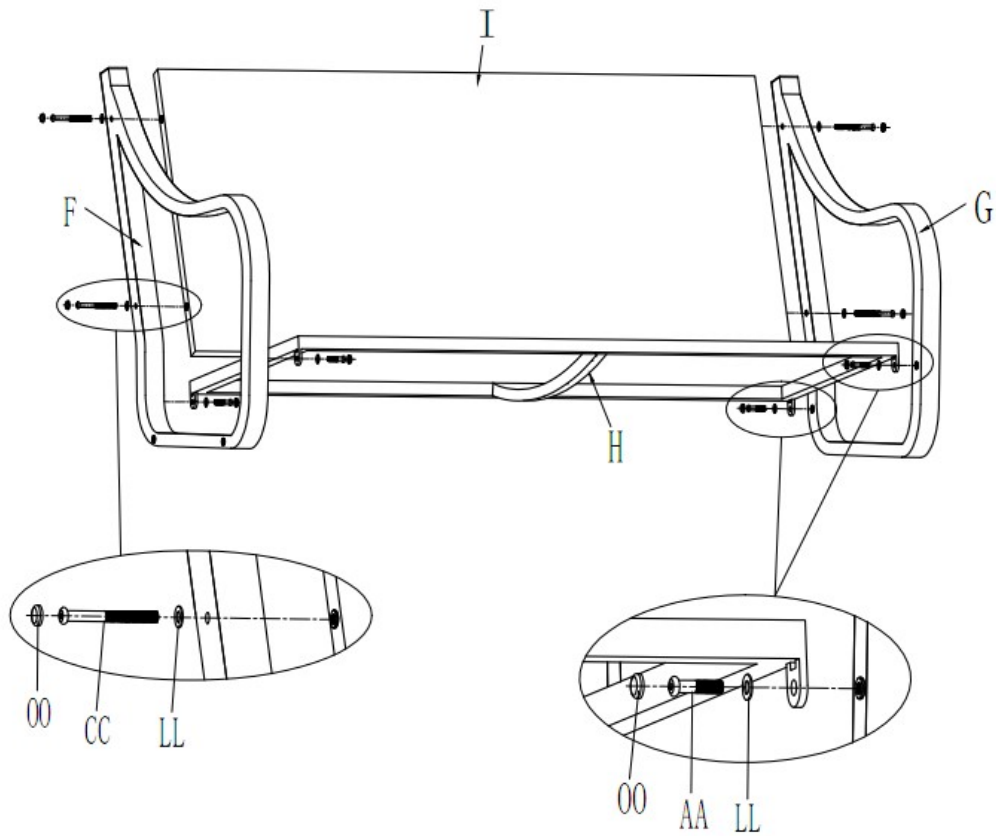

Schritt 3:

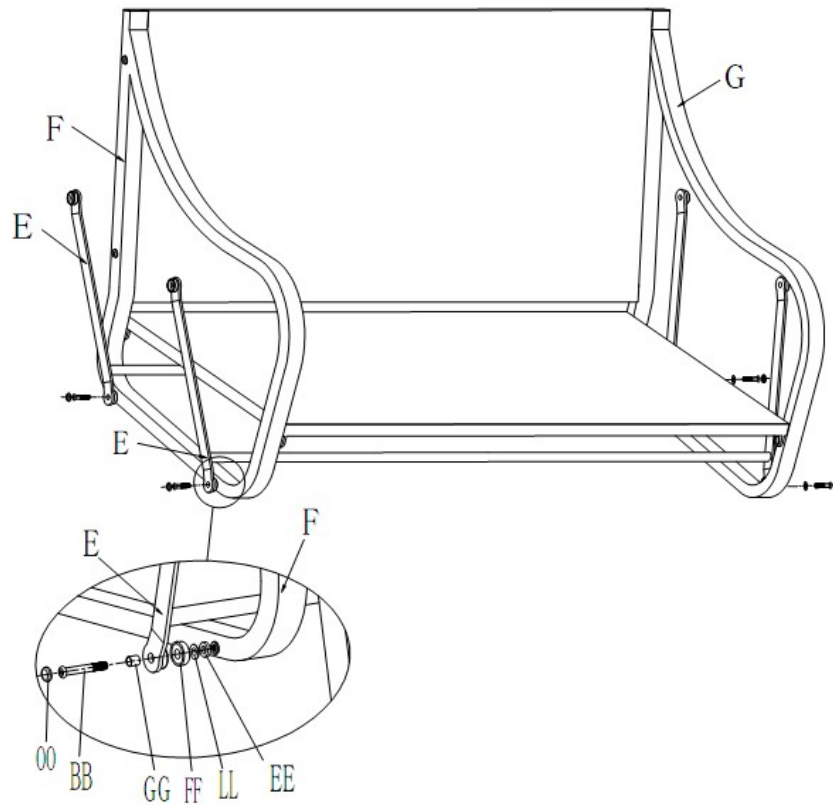

Schritt 4:

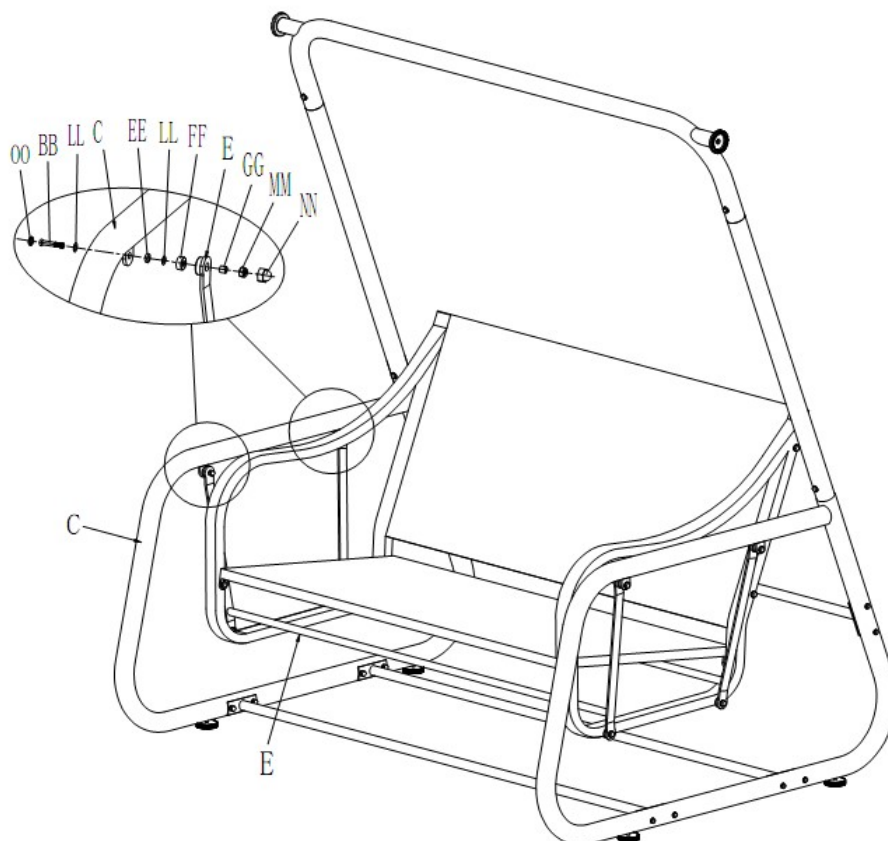

Schritt 5:

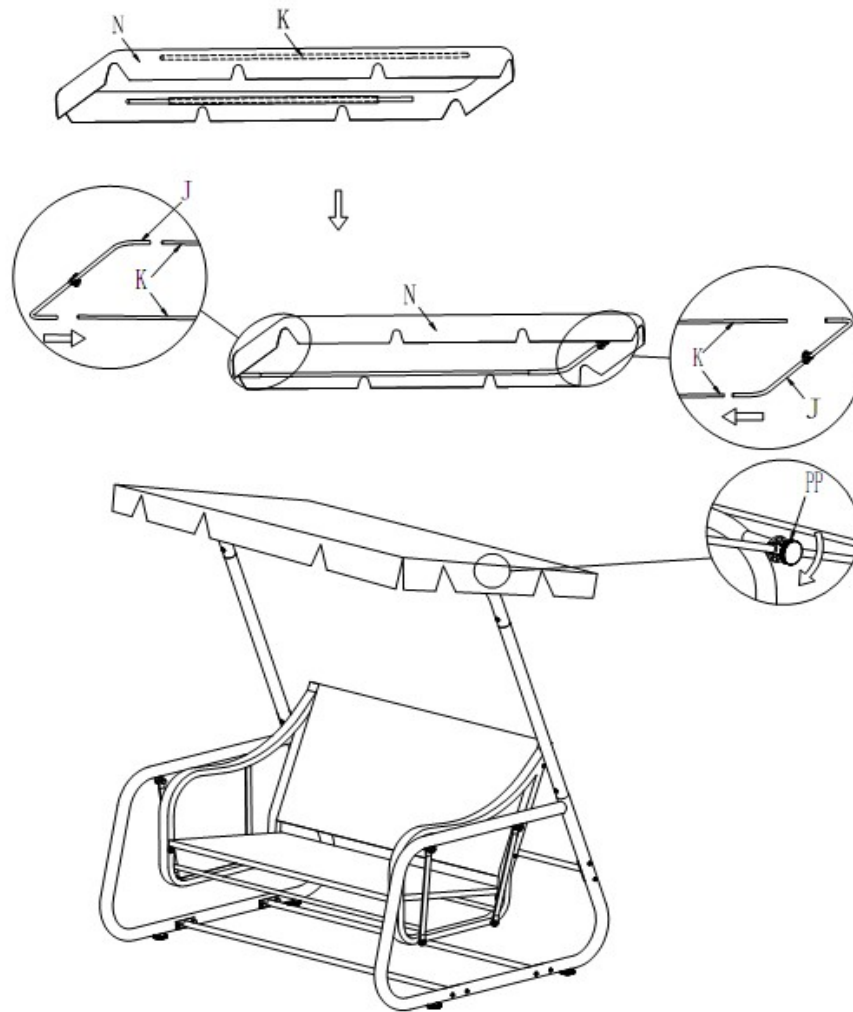

Schritt 6:

