

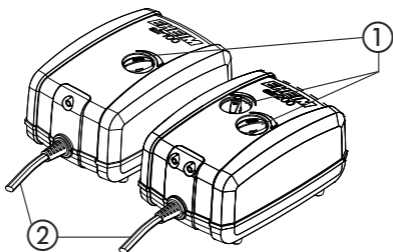

air pump 100 200 400

- de** Aquarium-Durchlüfter
- en** Aquarium aerator
- fr** Aérateur d'aquarium
- nl** Aquarium-beluchtingspomp
- sv** Akvarieluftpump
- no** Akvarie-lufteapparat
- fn** Akvaario-tuuletin
- da** Cirkulationsapparat til akvarier
- it** Iniettore d'aria per acquario
- es** Bomba de aire para acuario
- pt** Bomba de ar para aquário
- el** Αεραντλία ενυδρείου
- cs** Vzduchovací ěrpadlo
- hu** Akvárium levegőztető
- pl** Napowietrzacz do akwariów
- sk** Vzduchovacie ěrpadlo
- sl** Akvarijski prezračevalnik
- ro** Aerator pentru acvariu
- tr** Akvaryum Havalandırma Sistemi
- ru** Аквариумный компрессор
- bg** Вентилатор за аквариум
- zh** 水族箱氧气泵

A

ø 6 mm / 0,24 in
(air pump 100 1m / 39,37 in)
(air pump 200 / 400 2m / 78,74 in)

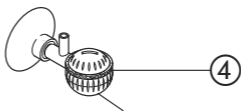

air pump 100 1x
air pump 200 / 400 2x

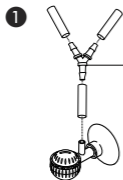
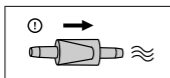

air pump 200 / 400 1x

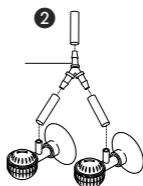

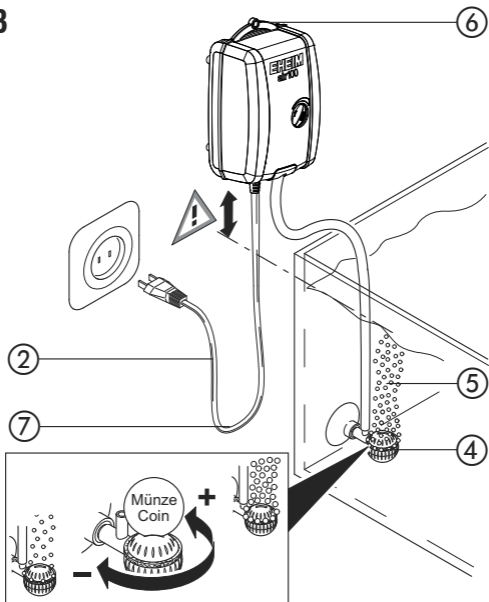
B**C**

air pump 100 (Art.-Nr. 3701)

air pump 200 (Art.-Nr. 3702)

air pump 400 (Art.-Nr. 3704)

Ausführung: siehe Typenschild am Motorkörper

Vielen Dank

für den Kauf Ihres neuen EHEIM Aquarien-Durchlüfters. Sie haben sich für ein Qualitätsprodukt aus dem Hause EHEIM entschieden. Der Aquarien-Durchlüfter EHEIM air pump ist hochwertig verarbeitet und arbeitet äußerst zuverlässig. Durch die neuartige Gehäusekonstruktion wird ein flüsterleiser Betrieb garantiert. Ihr EHEIM Aquarien-Durchlüfter ist für verschiedenste Aufgaben im Aquarium einsetzbar.

Einsatzbeispiele: Sauerstoffanreicherung des Aquarienwassers, Betrieb von luftbetriebenen Filtern oder Deko-Elementen oder zur Erzeugung einer Wasserströmung. Bevor Sie Ihren EHEIM air pump in Betrieb nehmen oder Wartungsarbeiten durchführen, lesen Sie bitte diese Gebrauchsanleitung sorgfältig.

Sicherheitshinweise



Vor der Inbetriebnahme dieses Gerätes diese Bedienungsanleitung und die Sicherheitshinweise aufmerksam lesen und beachten. Die Bedienungsanleitung unbedingt gut aufbewahren.



Niemals mit nassen Händen den Netzstecker anfassen.



Bei Wartungs- und Pflegearbeiten sind alle im Wasser befindlichen Elektrogeräte vom Netz zu trennen. Die Netzanschlussleitung ② bei Beschädigung durch den Hersteller, seinen Kundendienst oder eine ähnlich qualifizierte Person ersetzen lassen, um Gefährdungen zu vermeiden.



Nur zur Verwendung in Räumen für aquaristische Einsatzbereiche.

 Dieses Gerät kann von Kindern ab 8 Jahren und darüber sowie von Personen mit verringerten physischen, sensorischen oder mentalen Fähigkeiten oder Mangel an Erfahrung und Wissen benutzt werden, wenn sie beaufsichtigt oder bezüglich des sicheren Gebrauchs des Gerätes unterwiesen wurden und die daraus resultierenden Gefahren verstehen. Kinder dürfen nicht mit dem Gerät spielen. Reinigung und Benutzer-Wartung dürfen nicht von Kindern ohne Beaufsichtigung durchgeführt werden.

 Zu Ihrer eigenen Sicherheit empfiehlt es sich, mit dem Anschlusskabel eine Tropfschlaufe zu bilden, die verhindert, dass eventuell am Kabel entlang laufendes Wasser in die Steckdose gelangt. Bei Verwendung einer Verteiler-Steckdose oder eines externen Netzteils, muss die Platzierung oberhalb des Pumpen-Netzanschlusses erfolgen.

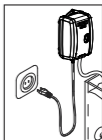

 Bei Beschädigung der Netzanschlussleitung ist das Gerät zu verschrotten.

 Zum Schutz vor zu hoher Berührungsspannung muss die Installation eine Fehlerstromschutzeinrichtung mit einem Bemessungs-Auslösefehlerstrom von nicht mehr als 30 mA aufweisen. Fragen Sie Ihren Elektrofachmann.

 Gerät – oder Teile davon – nicht in der Spülmaschine reinigen. Nicht spülmaschinenbeständig!

 Dieses Produkt nicht mit dem normalen Hausmüll entsorgen. Führen Sie es Ihrer örtlichen Entsorgungsstelle zu.

 Das Produkt ist nach den jeweiligen nationalen Vorschriften und Richtlinien approbiert und entspricht den EU-Normen.

Funktion

① Regelknopf (Luftmenge) ② Netzanschlussleitung ③ Luftschlauch

④ Ausströmer ⑤ Sprudelbild ⑥ Wandbefestigungsöse ⑦ Tropfschlaufe ⑧ Anti-Rutsch Füße und Schwingungsdämfer ⑨ Luftfilter.

Inbetriebnahme

- Prüfen, ob das Gerät beschädigt ist und alle Teile vorhanden sind.

Montage- bzw. Standort:

- Immer oberhalb des Wasserspiegels und außerhalb des Aquariums (Abb. B). Dadurch wird ein möglicher Rücklauf des Wassers in die Luftpumpe verhindert.
- Nicht auf oder über dem Aquarium platzieren. Montage bzw. Standort so auswählen dass der Durchlüfter nicht ins Wasser fallen oder "wandern" kann.

Empfehlung: Montage mit Wandbefestigungsöse (Abb. B).

- Schlauch ③ auf die benötigte Länge schneiden und Ausströmer mit Aquarien-Durchlüfter verbinden. Ausströmer ④ mit Sauger im Aquarium platzieren (Abb. B). Wenn bei EHEIM air pump 200 und 400, die über zwei Luftanschlüsse verfügen, nur ein Zubehöerteil angeschlossen werden soll, dann benutzen Sie ein T-Stück welches bei Ihrem Händler erhältlich ist. Niemals einen Luftanschluss im "Leerlauf", also ohne Schlauch und Ausströmer, betreiben!
- Ausströmer im Aquarium platzieren.
- Netzstecker in Steckdose stecken. Auf Wasserspiegel und Tropfschlaufe achten! (Abb. B)

Luftmengeneinstellung

- Durch Drehen des Regelknopfes ① gewünschte Luftmenge einstellen.
- Gewünschtes Sprudelbild ⑤ am Ausströmer ④ (z.B. mit einem Geldstück) einstellen (Abb. B).

Wartung und Pflege

- Luftfilter ⑨ (Abb. C), regelmäßig auf Verschmutzung überprüfen und je nach Verschmutzungsgrad austauschen.
- Die Filzscheibe des EHEIM Ausströmers ④ kann sich nach einiger Zeit zusetzen und verstopfen. Dies führt zu einem erhöhten Gegen- druck, der die Luftleistung reduziert und den Verschleiß der Membrane erhöht. Wechseln Sie deshalb die Filzscheibe des EHEIM Ausströmers regelmäßig aus.

VERY IMPORTANT SAFETY INSTRUCTIONS

WARNING- To guard against injury, basic safety precautions should be observed, including the following.

FOR HOUSEHOLD USE ONLY

WARNING! RISK OF ELECTRIC SHOCK!

READ AND FOLLOW ALL SAFETY INSTRUCTIONS.

- DANGER. To avoid possible electric shock, special care should be taken since water is employed in the use of aquarium equipment. For each of the following situations, do not attempt repairs by yourself; return the appliance to an authorized service facility for service or discard the appliance.
- If the appliance falls into the water DON'T reach for it. First unplug the appliance immediately (Nonimmersible equipment only)
- If the appliance shows any sign of abnormal water leakage, immediately unplug it from the power source.
- Carefully examine the appliance after installation. It should not be plugged in if there is water on parts not intended to be wet.
- Do not operate any appliance if it has a damaged cord or plug, or if it's malfunctioning or if it is dropped or damaged in any manner.
- Care should be taken to arrange the cord so that it will not be tripped over or pulled.

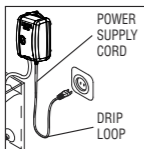

- To avoid the possibility of the appliance plug or receptacle getting wet, position aquarium stand and tank to one side of a wall mounted receptacle to prevent water from dripping onto the receptacle or plug. A "drip loop", shown in the figure, should be arranged by the user for each cord connecting the aquarium appliance to a receptacle. The "drip loop" is that part of the cord below the level of the receptacle,

to prevent water travelling along the cord and coming in contact with the receptacle. If the plug or receptacle does get wet, DON'T unplug the cord; disconnect the fuse or circuit breaker that supplies power to the appliance. Then unplug and examine for presence of water in the receptacle.

- Close supervision is necessary when any appliance is used by or near children.

- To avoid injury, do not contact moving parts.
- Always unplug an appliance from an outlet when not in use, before putting or taking off parts, and before cleaning. Never yank cord to pull plug from outlet. Grasp the plug and pull to disconnect.
- Do not use an appliance for other than intended use. The use of attachments not recommended or sold by the appliance manufacturer may cause an unsafe condition.
- Do not install or store the appliance where it will be exposed to the weather or to temperatures below freezing.
- Make sure an appliance mounted on a tank is securely installed before operating it.
- Read and observe all the important notices on the appliance and its cord.
- If an extension cord is necessary, a cord with a proper rating should be used. A cord rated for less amperes or watts than the appliance rating may overheat. Care should be taken to arrange the cord so that it will not be tripped over or pulled.
- Check that the voltage shown on the label of the unit corresponds to the voltage of the mains supply.
- Disconnect all electrical appliances from the mains before placing hands in the water.
- The line cord of this unit cannot be replaced or repaired. Should the line cord become damaged the appliance must be discarded.

KEEP THESE INSTRUCTIONS FOR FUTURE REFERENCE.

air pump 100 (Art.-No. 3701)

air pump 200 (Art.-No. 3702)

air pump 400 (Art.-No. 3704)

Model: see type plate on motor body

Thank you

for buying the new EHEIM aquarium aerator. You have chosen a quality product from EHEIM. The EHEIM air pump is finished to a high standard and is extremely reliable. The new housing design type ensures that noise is kept to the level of a whisper. Your EHEIM air pump is delivered complete with air hose and outlet and can be used for a variety of functions within the aquarium.

Some application examples: oxygen enrichment of the aquarium water, operation of filters and decorative elements or for creating a watercurrent. Before putting your EHEIM air pump in operation or performing maintenance work, please take a few minutes to read the following instructions carefully.

Safety instructions



Read the operating and safety instructions carefully and comply with all instructions prior to operating this device. Keep these operating instructions in a safe place.



Never touch mains plug with wet hands.



Before undertaking any maintenance work, switch off all units in the aquarium or unplug the mains plug! In order to avoid danger, always have damaged power cords ② replaced by the manufacturer, the manufacturer's service personnel or similarly qualified persons.



For indoor use only. For use with aquariums.



This equipment can be used by children above the age of 8 or by persons with reduced physical, mental or sensory capacities or a lack of experience or knowledge, provided they are supervised or have received instruction in the safe use of the equipment and therefore understand the risks involved. Do not allow children to play with this equipment. Do not allow children to clean or conduct user maintenance without supervision.



For your own safety we recommend that you make a drip loop with the power cord. This drip loop prevents any water running along the cord from reaching the electrical socket. If an extension lead with several sockets or an external power supply is used, place it above the pump power connection.

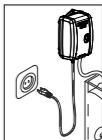

 When the line is damaged, the device must no longer be used.

 To protect against contact voltage being too high, the fixture must have a residual current device with a rated release fault current not exceeding 30 mA. Ask your electrician.

 Do not clean the unit – or parts of it – in the dishwasher. Not dishwasher resistant.

 Do not dispose of this product as normal household waste. Take it to your local refuse collection site.

 The product is approved in accordance with the respective national regulations and guidelines and complies with the EU standards.

Function

① Control knob (air volume) ② power supply cord ③ air hose ④ outlet ⑤ bubble pattern ⑥ wall mounting eyelet ⑦ drip loop ⑧ anti-skid feet and vibration damper ⑨ air filter.

Putting into operation

- Check the unit for damage and for completeness.

Mounting location / Positioning:

- Always install above the water level and outside the aquarium (Fig. B) to prevent water from running back into the air pump
- Do not place on or above the aquarium. Choose the mounting location / positioning so that the aerator cannot drop into the water or “walk”.

We recommend mounting using the wall mounting eyelet (Fig. B).

- Cut the hose ③ to the required length and connect the outlet ④ to the aquarium aerator. Place the outlet with suction device in the aquarium (Fig. B). If only one accessory is connected to EHEIM air pumps 200 and 400, which are provided with two air connections, please use a T-type connector available from your dealer. Never operate an air connection without a „load“, i.e. without hose and outlet.
- Place the outlet ④ in the aquarium.

- Connect the mains plug with the socket. Monitor the water level and ensure the correct ⑦ drip loop. (Fig. B)

Air volume adjustment

- The required air volume can be adjusted by turning the control knob ①.
- Set the required bubble pattern ⑤ at the outlet ④ (e.g. using a coin) (Fig. B).

Care and Cleaning

- Regularly check air filter ⑨ (Fig. C) for contamination, and replace if required.
- The felt washer of the EHEIM outlet ④ may become clogged after some time. This will lead to an increased counter pressure reducing the flowrate and increasing the wear to the diaphragm. You should therefore replace the felt washer of your EHEIM outlet at regular intervals.

Français

EHEIM

CONSIGNES DE SÉCURITÉ TRÈS IMPORTANTES

AVERTISSEMENT: afin d'éviter des blessures, des précautions de sécurité élémentaires doivent être respectées, y compris les suivantes.

USAGE DOMESTIQUE UNIQUEMENT

AVERTISSEMENT ! RISQUE D'ÉLECTROCUTION!

LIRE ET RESPECTER TOUTES LES CONSIGNES DE SÉCURITÉ.

- **DANGER.** Pour éviter une potentielle électrocution, une attention particulière doit être apportée dans la mesure où de l'eau est utilisée dans l'équipement d'aquarium. Dans chacune des situations suivantes, ne tentez pas de réparer vous-même ; retournez l'appareil à un atelier agréé pour qu'il soit réparé ou bien éliminez l'appareil.
- Si l'appareil tombe dans l'eau, NE le récupérez PAS. Commencez par dé-

brancher immédiatement l'appareil (équipement non-submersible uniquement).

- Si l'appareil présente un signe de fuite d'eau anormale débranchez-le immédiatement de l'alimentation électrique.
- Examinez soigneusement l'appareil après son installation. Il ne doit pas être branché si de l'eau se trouve sur des pièces non destinées à être mouillées.
- Ne pas faire fonctionner un appareil dont le cordon électrique ou la prise est endommagé(e), ni un appareil ne fonctionnant pas correctement, un appareil qui est tombé ou endommagé de quelque manière que ce soit.
- Positionnez le cordon avec soin de manière à éviter un trébuchement ou une tension du câble.

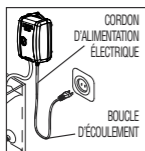

- Pour éviter que le connecteur de l'appareil ou la prise de courant ne soient mouillés, positionnez le support d'aquarium et la cuve en décalage sur le côté par rapport à une prise murale afin que l'eau ne puisse pas couler sur le socle ou la prise. Une « boucle d'écoulement », représentée sur l'illustration, doit être aménagée par l'utilisateur pour chaque cordon reliant l'appareil d'aquarium à une prise de courant.

La « boucle d'écoulement » désigne la partie du cordon située en dessous du niveau de la prise de courant destinée à éviter un déplacement d'eau le long du cordon, et donc un contact avec la prise de courant. Si la prise ou le connecteur prend l'eau, **NE PAS** débrancher le cordon ; déconnectez le fusible ou enclenchez le disjoncteur qui alimente l'appareil en électricité. Puis, débranchez et examinez la présence d'eau dans la prise.

- Une surveillance étroite est de mise lorsqu'un appareil est utilisé par ou à proximité d'enfants.
- Pour éviter des blessures, ne touchez pas de pièces en mouvement.
- Débranchez systématiquement l'appareil lorsqu'il n'est pas utilisé, avant d'installer ou de retirer des pièces, et avant le nettoyage. Ne tirez jamais d'un coup sec sur le cordon pour débrancher la prise. Saisissez la prise et tirez pour la débrancher.
- N'utilisez pas l'appareil à d'autres fins que l'usage prévu. L'utilisation d'accessoires non recommandés ou vendus par le fabricant de l'appareil peut créer une condition peu sûre.
- N'installez pas ou ne rangez pas l'appareil dans un lieu exposé aux intempéries ou à des températures inférieures à zéro.
- Assurez-vous que l'appareil monté sur un réservoir est installé de manière stable avant de le faire fonctionner.

- Lisez et respectez toutes les consignes importantes sur l'appareil et son cordon.
- Si une rallonge est nécessaire, un cordon d'un calibre approprié doit être utilisé. Un cordon calibré pour moins d'ampères ou de watts que la puissance nominale de l'appareil peut surchauffer. Positionnez le cordon avec soin de manière à éviter un trébuchement ou une tension du câble.
- Assurez-vous que la tension indiquée sur l'étiquette de l'unité correspond à la tension de l'alimentation principale.
- Débranchez tous les appareils électriques du secteur avant de mettre les mains dans l'eau.
- Le cordon de cette unité ne peut pas être remplacé, ni réparé. Si le cordon électrique est endommagé, l'appareil doit être mis au rebut.

CONSERVEZ CES CONSIGNES AFIN DE POUVOIR LES CONSULTER ULTÉRIEUREMENT.

air pump 100 (Article nr. 3701)

air pump 200 (Article nr. 3702)

air pump 400 (Article nr. 3704)

Modèle: voir la plaquette sur le corps moteur

Merci

pour l'achat de ce nouvel aérateur d'aquarium EHEIM. Vous avez opté pour un produit de qualité de la maison EHEIM. L'aérateur d'aquarium EHEIM air pump est un appareil fabriqué avec grand soin et d'une fiabilité extrême en service. La nouvelle conception de son boîtier nous permet de garantir un fonctionnement très silencieux. Votre aérateur EHEIM air pump est doté d'un flexible à air terminé par un diffuseur de sortie et peut remplir les fonctions les plus diverses dans l'aquarium.

En voici quelques exemples: enrichissement de l'eau de l'aquarium en oxygène, exploitation de filtres ou d'éléments décoratifs marchant à l'air, ou pour générer un courant d'eau. Avant de mettre l'aérateur EHEIM air pump en service ou de le soumettre à des opérations de maintenance, veuillez s.v.p. lire la notice d'utilisation attentivement et entièrement.

Consignes de sécurité

  Avant la mise en marche de cet appareil, lisez et respectez attentivement la notice d'utilisation et les consignes de sécurité. Conservez impérativement cette notice d'utilisation.

 Ne saisissez jamais la fiche mâle avec les mains mouillées.

 Avant d'effectuer tous travaux d'entretien, éteignez tous les appareils présents dans l'aquarium ou débranchez leur fichemâle respective de la prise de courant. Si le cordon d'alimentation électrique ② est endommagé et pour éviter de prendre des risques inutiles, faites-le remplacer par le fabricant, son service après-vente ou une personne détenant des qualifications équivalentes.

 Usage intérieur exclusivement. Destiné à être utilisé uniquement en aquariophilie.

 Cet appareil peut être utilisé par des enfants à partir de l'âge de 8 ans, ainsi que par des personnes aux capacités physiques, sensorielles ou mentales réduites ou dépourvues d'expérience et de connaissance, si elles sont surveillées ou ont reçu des instructions sur l'utilisation en toute sécurité de l'appareil ainsi que sur les dangers qui en résultent.

 Pour votre propre sécurité, nous vous recommandons de former un col de cygne avec le câble électrique pour éviter que l'eau s'écoulant éventuellement de long du câble ne pénètre dans la prise. En utilisant par exemple une multiprise, celle-ci doit être placée plus haut que la prise de secteur du filtre.

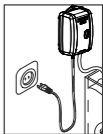

 L'usage de l'appareil est interdit lorsque le câble est endommagé.



Pour protéger l'installation contre une haute tension de contact, celle-ci doit être pourvue d'un disjoncteur pour courant différentiel avec un courant de défaut dont la valeur ne dépasse pas 30mA. Demandez conseil à votre électricien.



Ne nettoyez pas cet appareil – ou les pièces qui le composent – au lave-vaisselle. Ne résiste pas au lave-vaisselle.



Ne pas jeter le présent produit à la poubelle. Ramenez-le à votre lieu de décharge locale.



Le produit est conforme aux directives et réglementations nationales actuelles et satisfait aux normes européennes.

Fonction

① Bouton de réglage du débit d'air ② cordon d'alimentation électrique ③ flexible à air ④ diffuseur ⑤ schéma de diffusion des bulles ⑥ oeillet de fixation murale ⑦ boucle de d'égouttement ⑧ pieds antidérapants et amortisseur de vibrations, ⑨ filtre à air.

Mise en service

- Vérifiez si l'appareil est endommagé et si toutes les pièces sont présentes.

Lieu de montage et de fonctionnement:

- L'appareil doit toujours se trouver au-dessus du niveau de l'eau et en dehors de l'aquarium (fig. B). Ceci empêche tout reflux éventuel de l'eau dans la pompe à air.
- Ne posez pas l'appareil sur l'aquarium ou au-dessus de celui-ci. Choisissez le site de montage et de fonctionnement de telle sorte que l'aérateur ne puisse pas tomber dans l'eau et ne puisse pas se déplacer tout seul. Recommandation: installez l'appareil à l'aide de la fixation murale (fig. B).
- Coupez le flexible ③ à la longueur voulue puis, à l'aide de celui-ci, reliez le diffuseur à l'aérateur. Placez le diffuseur avec sa ventouse dans l'aquarium (fig. B). Si vous ne voulez raccorder qu'un accessoire aux aérateurs EHEIM air pump 200 ou 400, lesquels comportent chacun deux prises d'air, utilisez dans ce cas un raccord en T disponible auprès de votre revendeur.

Ne laissez jamais une prise d'air débiter „à vide“, c'est-à-dire sans flexible et sans diffuseur!

- Placez le diffuseur dans l'aquarium.
- Branchez la fiche mâle dans la prise de courant.

Vérifiez bien le niveau de l'eau et la boucle d'équilibre (7)! (fig. B)

Réglage du débit d'air

- Pour régler l'air sur le débit voulu, tournez le bouton ① de régulation.
- Au niveau du diffuseur ④, réglez les bulles sur le schéma de diffusion ⑤ voulu (servez-vous par ex. d'une pièce de monnaie, fig. B)

Entretien et nettoyage

- Vérifiez régulièrement si le filtre à air ⑨ (fig. C) est encrassé, puis changez-le en fonction de son état d'encrassement.
- Des particules peuvent avec le temps s'accumuler sur le disque en feutre du diffuseur EHEIM ④ et faire qu'il se colmate. Ceci accroît la contre-pression, avec pour effet de réduire le débit d'air et d'accroître l'usure du diaphragme. Pour cette raison, changez régulièrement le disque en feutre du diffuseur EHEIM.

Nederlands

EHEIM

air pump 100 (Artnr. 3701)

air pump 200 (Artnr. 3702)

air pump 400 (Artnr. 3704)

Uitvoering: zie typeplaatje op de motor

Dank u

Graag willen wij u bedanken voor uw keuze voor een aquariumbeluchtingspomp van EHEIM. U bent nu in het bezit van een kwaliteitsproduct van de firma EHEIM. De aquarium-beluchtingspomp van EHEIM

is een eersteklas product waarop u kunt vertrouwen. Door de nieuw ontworpen behuizing is een geluidsarme werking gewaarborgd. De EHEIM air pump is voorzien van een luchtslang en luchtuitblazer en geschikt voor verschillende doeleinden in aquariums.

Enkele voorbeelden: ter oxygeneratie van het aquariumwater, voor het gebruik van luchtaangedreven filters of decoratie elementen of voor het doen ontstaan van een waterstroming. Lees deze gebruiksaanwijzing zorgvuldig door, voordat u de EHEIM air pump in gebruik neemt en/of onderhoudswerkzaamheden uitvoert.

Veiligheidsinstructies

  **Vóór inbedrijfstelling van dit apparaat de handleiding en de veiligheidsinstructies aandachtig lezen en in acht nemen. Deze handleiding absoluut goed opslaan.**

 **Raak de netstekker nooit met natte of vochtige handen aan.**

 **Voordat er onderhoudswerkzaamheden mogen worden uitgevoerd, moeten alle apparaten van het aquarium worden uitgeschakeld of de netstekker uit het stopcontact worden getrokken! Laat de netkabel ② uitsluitend repareren door de fabrikant, diens serviceafdeling of een voldoende gekwalificeerde vakman. Zo voorkomt u ongelukken.**

 **Alleen in gesloten ruimten voor aquaristische inzetbereiken gebruiken.**

 **Dit apparaat mag door kinderen vanaf 8 jaar en daarboven en door personen met verminderde psychische, sensorische of mentale bekwaamheden, met gebrek aan ervaring of ontbrekende vakkennis worden gebruikt, als zij door een persoon worden begeleid of in het gebruik van het apparaat werden geïnstrueerd en de daaruit voortvloeiende gevaren verstaan. Kinderen mogen niet met het apparaat spelen. Reiniging en gebruikersonderhoud mogen niet door kinderen zonder toezicht worden uitgevoerd.**



Voor Uw eigen veiligheid is het aan te bevelen met het snoer een druppellus te creëren, die verhindert, dat eventueel langs de kabel lopend water in het stopcontact komt. Bij gebruik van een losse contactdoos dient deze boven de filter-aansluitkabel geplaatst te worden.

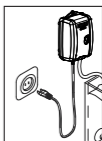

Bij beschadiging van de kabel mag het apparaat niet meer gebruikt worden.



Ter bescherming tegen een te hoge contactspanning moet de installatie een aardlekschakelaar een nominale uitschakelstroom van niet meer dan 30 A bezitten. Informeer bij uw elektriciteitsexpert.



Het apparaat – of delen daarvan – niet reinigen in de vaatwasmachine. Niet vaatwasmachinebestendig!



Dit product niet in het normale huisvuil gooien. Breng het naar uw lokaal afvalverwerkingspunt.



Het product is getest aan de hand van de geldende nationale voorschriften en richtlijnen en voldoet aan de EU-normen.

Werking

① Regelschakelaar (luchthoeveelheid) ② kabel voornetaansluiting
③ luchtslang ④ luchtuitblazer ⑤ bruisfiguur ⑥ wandbevestigings-
oog ⑦ druppellus ⑧ antislipvoetjesen trillingsdemper ⑨ luchtfilter.

Ingebruikneming

- Controleer of het apparaat niet beschadigd is en alle onderdelen voorradig zijn.

Montage resp. plaatsing:

- Altijd boven de waterspiegel en buiten het aquarium (afb. B). Hierdoor wordt er voorkomen dat het water terugstroomt naar de luchtpomp.

- Niet op of boven het aquarium. Monteer resp. plaats de beluchtingspomp zo dat hij niet in het water kan vallen. Advies: montage door middel van het wandbevestigingsoog (afb. B).
- Knip eventueel een stuk van de slang ③ af, zodat deze de juiste lengte heeft en verbind de luchtuitblazer ④ met de aquariumbeluchtingspomp. Leg de luchtuitblazer met het zuignapje in het aquarium (afb. B). Als er op de EHEIM air pump 200 en 400, die voorzien zijn van twee luchtaansluitingen, slechts een toebehoren moet worden aangesloten, gebruik dan een T-stuk. Dit is bij uw handelaar te verkrijgen.

Gebruik een luchtaansluiting nooit „onbelast“, dus nooit zonder slang of luchtuitblazer!

- Leg de luchtuitblazer ④ in het aquarium.
- Steek de netstekker in het stopcontact.

Let op de waterspiegel en de druppellus ⑦! (afb. B)

Luchthoeveelheid instellen

- Stel de gewenste luchthoeveelheid in door aan de regelknop ① te draaien.
- Stel het gewenste bruisfiguur ⑤ in aan de luchtuitblazer ④ (bijv. met behulp van een muntje) (afb. B).

Verzorging en reiniging

- Controleer het luchtfilter ⑨ (afb. C) regelmatig op vervuiling en vervang het indien nodig.
- Het viltschijfje van de luchtuitblazer ④ van EHEIM kan in de loop der tijd verstopt raken. Hierdoor kan de tegendruk aanzienlijk stijgen, waardoor het luchtvermogen vermindert en de membraan eerder slijt. Vervang daarom regelmatig het viltschijfje van de luchtuitblazer.

Svenska

EHEIM

air pump 100 (art-nr. 3701)

air pump 200 (art-nr. 3702)

air pump 400 (art-nr. 3704)

Utförande: se typskylten på motorhuset

Tack så mycket

för att du valt en akvarieluftpump från EHEIM. Akvarieluftpumpen EHEIM air pump är en förstklassig kvalitetsprodukt som arbetarytterst tillförlitligt. Tack vare det helt nya höljet är den nästan tystgående. EHEIM air pump är komplett utrustad med luftslang och utströmmare och kan användas på en mängd olika sätt i akvariet.

Exempel: För syresättning i akvarievattnet, för att driva luftdrivna filter eller dekorationselement eller för att skapa strömmande vatten. Innan du börjar använda eller rengöra din nya EHEIM air pump bör du läsa denna bruksanvisning noggrant.

Säkerhetsanvisningar



Läs under alla omständigheter bruksanvisningen och säkerhetsinformationen noga innan du tar denna apparat i drift. Det är viktigt att spara bruksanvisningen för framtida bruk.



Tag aldrig med våta händer i nätkabelns stickpropp.



Börja aldrig med underhållsarbete i akvariet förrän alla apparater i akvariet stängts av eller nätkabeln dragits ur! För att undvika onödiga risker om det blir fel på nätsladden ② skall den bytas ut av tillverkaren, dennes kundtjänst eller av person med motsvarande kompetens.



Använd den endast i slutna rum för akvarieändamål.



Denna apparat kan användas av barn från och med 8 år och äldre samt av personer med nedsatt fysisk, sensorisk och mental förmåga eller bristande erfarenhet och kunskap, under förutsättning att de befinner sig under uppsikt eller har undervisats om apparatens säkra användning. Barn får inte leka med apparaten. Rengöring och användarunderhåll får ej utföras av barn utan att en vuxen person håller uppsikt.



Av säkerhetsskäl rekommenderar vi att man hänger anslutningskabeln till filtret så att en droppögla bildas och förhindrar att eventuellt på kabeln rinnande vatten kommer in i vägguttaget. Om man använder en grenkontakt i vägguttaget bör detta vara högre placerat än kabelanslutningen i filtret.

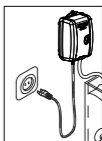

Nätkabeln till denna utrustning kan inty bytas ut.



Som skydd mot för hög kontaktspänning måste installationen innehålla ett felströmsskydd med en nominell utlösningssström på högst 30 mA. Fråga en auktoriserad elektriker.



Rengör inte apparaten – eller delar därav – i diskmaskinen. Ej diskmaskinssäker!



Denna produkt ska inte kastas bort i de normala hushållsoporna. Lämna in den till det lokala återvinningsstället.



Produktet er godkendt iht. de pågældende nationale forskrifter og direktiver og lever op til EU-standarderne.

Funktion

① Reglerknapp (luftmängd) ② nätssladd ③ luftslang ④ utström-mare ⑤ bubbelintensitet ⑥ bygel för väggfäste ⑦ droppslinga ⑧ anti-glidfötter och svängningsdämpare ⑨ luftfilter

Idrifttagning

- Kontrollera att pumpen inte är trasig och att alla delar finns med.

Monteringsplats:

- Alltid ovanför vattenytan och utanför akvariet (bild B). På så sätt förhindras att vattnet kan rinna tillbaka in i luftpumpen.
- Får ej placeras på eller ovanför akvariet. Placera luftpumpen på ett sådant sätt att den inte kan falla ner i vattnet eller börja "vandra".

Råd: Montering med bygel för väggfäste (bild B)

- Kapa slangen ③ till rätt längd och koppla ihop utströmmaren ④ med akvarieluftpumpen. Placera utströmmaren med sugkopp i akvariet (bild B). Om bara ett tillbehör skall anslutas till en EHEIM air pump 200 eller 400 med två lufttutag kan du använda ett T-stycke som finns att köpa i din akvariebutikk.

Ett lufttutag får aldrig gå på "tomgång", dvs. utan slang och utströmmare!

- Placera utströmmaren ④ i akvariet.
- Anslut nätkabeln till ett eluttag. Observera vattenytan och droppslaningen ⑦! (Bild B)

Inställning av luftmängden

- Ställ in önskad temperatur med reglerknappen ①.
- Ställ in bubbelintensitet ⑤ på utströmmaren ④ (t.ex. med ett mynt) (bild B).

Skötsel och rengöring

- Kontrollera regelbundet om luftfiltret ⑨ (Bild C) är smutsigt och byt det om det är mycket smutsigt.
- Filtskivan på EHEIM-utströmmaren ④ kan sättas igen efter en tid. Detta leder till ökat mottryck som i sin tur ger minskad luftkapacitet och ökat slitage på membranen. Byt därför regelbundet filtskivan på EHEIM-utströmmaren.

Norsk

EHEIM

air pump 100 (Art.-Nr. 3701)

air pump 200 (Art.-Nr. 3702)

air pump 400 (Art.-Nr. 3704)

Utførelse: Se typeskilt på motorkropp

Takk

for ditt kjøp av et nytt EHEIM lufteapparat for akvarier. Du har valgt et kvalitetsprodukt fra firmaet EHEIM. Akvarie-lufteapparatet EHEIM air pump er konstruert med sikte på beste kvalitet og arbeiderytterst driftsikkert. Pumpehusets nye konstruksjon garanterer ytterst stillestående drift. Din EHEIM air pump er komplett utstyrt med luftslange og utstrømmer og kan brukes for de mest forskjellige oppgaver i akvariet.

Eksempler på bruk: Surstoffanrikning av akvarievannet, drift av luft-drevne filtre eller deko-elementer, eller for å frembringe strømninger i vannet. Les vennligst denne bruksveiledningen omhyggelig før du tar din EHEIM air pump i bruk eller utfører vedlikeholdsarbeider.

Sikkerhetsinstrukser

  Før utstyret tas i bruk er det viktig at du leser og følger bruksanvisningen og sikkerhetsanvisningene. Husk å ta godt vare på bruksanvisningen.

 Berør aldri nettstøpslet med våte hender.

 Før du utfører vedlikeholdsarbeider må du slå av alle apparater i akvariet eller dra ut nettstøpslet! For å unngå farer ved skader på nett-tilslutningsledningen ② må denne skiftes ut av produsenten, hans kundeservice eller av annen tilsvarende kvalifisert person.

 Pumpen må kun brukes i lukkede rom og for akvarier.

 Dette apparatet kan brukes av barn over 8 år samt personer med begrensede fysiske, sensoriske eller mentale evner, eller som mangler erfaring og kunnskap, når de er under oppsikt eller opplæring i sikker bruk av apparatet og dermed forstår de medfølgende farene. Barn må ikke leke med apparatet. Rengjøring og vedlikehold må ikke utføres av barn uten oppsikt.

 Av hensyn til din egen sikkerhet anbefaler vi å lage en dryppe-sløyfe med tilkopplingsledningen, slik at eventuelt vann som renner langs ledningen, ikke kommer inn i stikkontakten. Ved bruk av en fordelingsstikkontakt eller en ekstern nettmodul, må denne plasseres høyere enn pumpens nettilkopling.

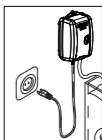

 Forbindelsesledningen til dette apparatet kan ikke erstattes.

 Som berøringsbeskyttelse må det finnes strømverm med dimensjonert utløserstrøm som ikke overstiger 30mA. Ta kontakt med en fagperson.

 Apparatet – inkludert dets enkeltdeler – må ikke vaskes i oppvaskmaskin. Utstyret tåler ikke maskinvask!

 Produktet må ikke kastes som vanlig husholdningsavfall. Det skal leveres til ditt lokale deponi.

 Produktet er godkjent i henhold til gjeldende nasjonale forskrifter og retningslinjer, og er i henhold til EU-standarder.

Funksjon

- ① Reguleringsknapp (luftmengde) ② nett-tilslutningsledning
③ luftslange ④ utstrømmer ⑤ sprudlebilde ⑥ øsken for veggfeste
⑦ dryppsløyfe ⑧ anti-skli-føtter og svingningsdemper ⑨ luftfilter

Oppstart

- Kontrollér om apparatet er skadet og at alle deler er forhånden.

Monterings- hhv. oppstillingssted:

- Alltid over vann-nivået og utenfor akvariet (III. B). Slik forhindrer du at vannet strømmer tilbake og inn i luftpumpen.
- Må ikke plasseres på eller over akvariet. Velg monterings-, hhv. oppstillingssted slik at lufteapparatet ikke kan falle i vannet eller „vandre“.

Anbefaling: Montering med øsken for veggfeste (III. B).

- Kort ned slangen ③ til nødvendig lengde og forbind utstrømmeren ④ med akvarie-lufteapparatet. Plassér utstrømmeren med suger i akvariet (III. B). Hvis det på EHEIM air pump 200 og 400, som begge har to luft- tilslutninger, bare skal tilsluttes én tilbehørsdel, så benytt et T-stykke som du får kjøpt hos din forhandler. **La aldri en luft-tilslutning kjøre på „tomgang“, altså uten slange og utstrømmer!**
- Plassér utstrømmeren ④ i akvariet.
- Skyv nettstøpslet inn i stikkontakten. Vær oppmerksom på vann-nivået og dryppsløyfen ⑦! (III.Abb. B)

Luftmengdeinnstilling

- Still inn ønsket luftmengde ved å dreie på reguleringsknappen ①.
- Still inn ønsket sprudlebilde ⑤ på utstrømmeren ④ (f.eks. med en mynt) (Ill. B)

Pleie og rengjøring

- Kontrollér luftfilteret ⑨ (Ill. C) regelmessig med hensyn til tilsmussing og skift det ut alt etter graden av tilsmussing.
- Filtskiven på EHEIM-utstrømmeren ④ kan etter en viss tid tiltettes og helt tilstoppes. Dette medfører et økt mottrykk som reduserer luftytelsen og som fører til økt slitasje på membranen. Skift derfor ut filtskiven på EHEIM-utstrømmeren regelmessig.

Suomi

EHEIM

air pump 100 (tuotenumero 3701)

air pump 200 (tuotenumero 3702)

air pump 400 (tuotenumero 3704)

Malli: katso moottorin rungossa oleva tyypikilpi

Kiitos

että ostit uuden EHEIM akvaariotuulettimen. Valintasi osui EHEIMIN-valmistamaan laatutuotteeseen. Akvaariotuuletin EHEIM air pump on korkealaatuinen tuote ja se toimii erittäin luotettavasti. Moderni kotelorakenne takaa hiljaisen, kuiskaavan käyttöäänien. EHEIM air pump on varustettu täydellisesti ilmaletkulla ja ulosvirtauksella ja sitä voidaan käyttää akvaariossa useisiin eri tarkoituksiin.

Käyttöesimerkkejä: akvaarioveden rikastaminen hapella, ilmakäyttöisten suodattimien käyttö tai deko-elementit tai vesivirtauksen aikaansaamiseen. Lue tämä käyttöohje huolellisesti läpi ennen kuin otat EHEIM air pumpun käyttöön tai suoritat siinä huoltotöitä.

Turvaohjeet





Lue käyttö- ja turvallisuusohjeet ennen tämän laitteen käyttöönottoa ja noudata niitä. Säilytä nämä käyttöohjeet hyvin.

 Älä milloinkaan koske märin käsin verkkopistokkeeseen.

 Kytke ennen akvaarion huoltotöihin ryhtymistä kaikki laitteet pois tai irrota pistoke! Anna vaarojen välttämiseksi valmistajan, sen huoltopalveluntai muun valtuutetun henkilön vaihtaa vaurioitunut verkkojohto ②.

 Laite on tarkoitettu ainoastaan sisätiläkäyttöön ja akvaarioissa käytettäväksi.

 Tätä laitetta voivat käyttää 8 vuotta täyttäneet lapset sekä henkilöt, joilla on pienentyneet ruumiilliset, aistilliset tai henkiset kyvyt tai kokemuksen ja tiedon puute, sikäli kuin he ovat valvonnassa tai ovat saaneet opastuksen laitteen turvallisesta käytöstä ja ymmärtävät siitä aiheutuvat vaarat. Lapset eivät saa leikkiä laitteella. Lapset eivät saa suorittaa puhdistusta eivätkä käyttäjähuoltoa ilman valvontaa.

 Oman turvallisuutesi kannalta on suositeltavaa tehdä vesilenkki liitoskaapeliin, jolla estetään veden valuminen pistorasiaan johtoa pitkin. Jos käytät jakelupistorasiaa tai ulkoista verkkolaitetta, se on sijoitettava pumpun verkkoliitännän yläpuolelle.

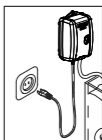

 Tämän laitteen verkkoliitäntäjohtoa ei voi vaihtaa uuteen.

 Suuren kosketusjännitteen suojaksi täytyy asennuksessa olla enintään 30 mA:n vikavirtasuojakytkin. Kysy neuvoja sähköalan ammattilaiselta.

 Älä puhdistu laitetta – tai sen osia – astianpesukoneessa. Ei kestä pesua astianpesukoneessa!

 Tätä pumppua ei saa hävittää tavallisten kotitalousjätteidensä joukossa. Toimita käytöstä poistettu laite asianmukaiseen jätteenkeruupisteeseen.

CE Tuote on hyväksytty kansallisten lakien ja määräysten mukaisesti ja on yhdenmukainen EUstandardien kanssa.

Toiminta

- ① Säätonuppi (ilmamäärä) ② verkkojohto ③ ilmaletku ④ ulosvirtaaja ⑤ suihkukuva ⑥ kahva seinäkiinnitykseen ⑦ tippamutka ⑧ liukumattomat jalat ja tärinänvaimennin ⑨ ilmasuodatin

Käyttöönotto

- Tarkista, ettei laite ole vaurioitunut ja kaikki osat ovat tallella.

Asennus- ja sijoituspaikka:

- Aina vedenpinnan yläpuolella ja akvaarion ulkopuolella (kuva B). Tällä estetään veden mahdollinen paluuvirtaus ilmapumppuun.
- Älä sijoita akvaarion päälle tai sen yläpuolelle. Valitse asennusja sijoituspaikka niin, että tuuletin ei voi pudota veteen eikä siirtyä paikaltaan. Suositus: asennus seinään kiinnityskahvalla (kuva B).
- Lyhennä letku ③ haluamaasi pituuteen ja yhdistä ulosvirtaaja ④ akvaarion tuulettimeen. Sijoitus ulosvirtaaja imulaitteineen akvaarioon (kuva B). Jos EHEIM air pumpussa 200 ja 400, joissa on kaksi ilmaliitäntää, liitetään vain yksi varusteosa, käytä T-kappaletta, jonka saat kauppiaalta. **Älä koskaan käytä ilmaliitäntää "tyhjäkäynnissä", siis ilman letkua ja ulosvirtaajaa!**
- Aseta ulosvirtaaja ④ akvaarioon.
- Pistä pistoke pistotulppaan.
Tarkista vedenpinta ja tippamutka ⑦! (kuva B)

Ilmamäärän säätö

- Säädä haluamasi ilmamäärä säätonuppia ① kääntämällä.
- Säädä haluttu suihkukuva ⑤ ulosvirtaajalle (esim. kolikolla) (kuva B).

Hoito ja puhdistus

- Tarkista ilmasuodattimen (kuva C) likaisuus säännöllisesti ja vaihda se tarvittaessa.
- EHEIM ulosvirtaajan huopalevy voi tukkeutua jonkin ajan kuluttua. Tämä aikaansaa kohonneen vastapaineen, joka alentaa ilmatehoa ja lisää kalvojen kulumista. Vaihda siis EHEIM ulosvirtaajan huopalevy säännöllisesti.

air pump 100 (varenr. 3701)
air pump 200 (varenr. 3702)
air pump 400 (varenr. 3704)
Type: Se typeskilt på motorkrop

Tak

for dit køb af et nyt EHEIM cirkulationsapparat til akvarier. Du har valgt et kvalitetsprodukt fra EHEIM. Akvarie-luftpumpen EHEIM airpump er fremstillet af førsteklasses materialer og er særdeles effektiv. Pumpehusets nye design garanterer exceptionel støjsvag drift. Din EHEIM air pump er komplet udstyret med luftslange og udstrømning og er anvendelig til mange forskellige opgaver i akvariet.

For eksempel: Iltning af akvarievandet, drift af luftdrevne filtre eller dekorationselementer eller til frembringelse af strømning i vandet. Læs venligst denne brugsanvisning omhyggeligt, før du tager din EHEIM air pump i brug eller udfører vedligeholdsarbejder.

Sikkerhedsanvisninger

  **Læs venligst brugervejledningen og sikkerhedsanvisningerne nøje, før du sætter denne enhed i drift. Denne brugervejledning skal gemmes et sikkert sted.**

 **Berør aldrig netstikket med våde hænder.**

 **Alle apparater i akvariet skal slukkes eller netstikket trækkes ud før udførelsen af vedligeholdsarbejder! For at undgå risici må et beskadiget netkabel ② kun udskiftes af producenten, den pågældende kundeservice eller en lignende kvalificeret person.**

 **Må kun anvendes i lukkede rum til akvariemæssig brug.**

 **Denne enhed kan bruges af børn over 8 år samt personer med nedsat fysisk, sensorisk eller psykisk funktionsevne, eller manglende erfaring og viden, når de er under opsyn**

eller bliver undervist i sikker brug af produktet og derfor forstår de dermed forbundne farer. Børn må ikke lege med apparatet. Rengøring og vedligeholdelse må ikke udføres af børn uden opsyn.



For din egen sikkerhed betaler det sig at lade ledningen danne en drypsløjfe, som hindrer vandet i at løbe langs ledningen ned til kontakt eller stikdåse. Ved anvendelse af en for-delerstikdåse skal denne placeres højere end filtrets nettilslutning.

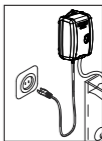

Tilslutningledningen på dette apparat kan ikke udskiftes.



For at sikre, at berøringsspændingen ikke er for høj, skal installationen inkludere en fejlstrømsikring med en nominel udløsningsstrøm af højst 30 mA. Spørg din elektriker.



Apparatet – inkludert dets enkeltdeler – må ikke vaskes i oppvaskmaskin. Utstyret tåler ikke maskinvask!



Dette produkt må ikke bortskaffes sammen med det normale husholdningsaffald. Aflever produktet hos det lokale genbrugscenter.



Produktet er godkendt iht. de pågældende nationale forskrifter og direktiver og lever op til EU-standarderne.

Funktion

① Reguleringsknap (luftmængde) ② netkabel ③ luftslange ④ udstrømmer ⑤ boblebillede ⑥ øsken til fastgørelse på væg ⑦ drypsløjfe ⑧ skridsikre fødder og svingningsdæmper ⑨ luftfilter

Opstart

- Kontrollér apparatet for eventuelle beskadigelser, og om al dele er leveret med

Monterings- og/eller opstillingssted:

- Altid over vandniveauet og uden for akvariet (fig. B). Herved forhindres en eventuel tilbagestrømning af vandet ind i luftpumpen.
- Må aldrig anbringes på eller oven over akvariet. Vælg monterings- og/eller opstillingsstedet således, at cirkulationsapparatet ikke kan falde i vandet eller "vandre". Anbefaling: Montering med ønsken til fastgørelse på væg (fig. B).
- Afkort slangen ③ til den korrekte længde og forbind udstrømmeren ④ med cirkulationsapparatet. Anbring udstrømmeren med sugeren i akvariet (fig. B). Benyt et Tstykke, som fås hos din forhandler, hvis der kun skal monteres en tilbehørsdel på EHEIM air pump 200 eller 400. Begge pumper er udstyret med to lufttilslutninger. **En lufttilslutning må aldrig køre i "tomgang", dvs. uden slange og udstrømmer!**
- Anbring udstrømmeren ④ i akvariet.
- **Stik netstikket i stikkontakten. Vær opmærksom på vandniveau og drypsløjfe ⑦! (Fig. B)**

Indstilling af luftmængde

- Drej reguleringsknappen ① og indstil den ønskede luftmængde.
- Indstil det ønskede boblebillede ⑤ på udstrømmeren ④ (f.eks. med en mønt) (fig. B).

Pleje og rengøring

- Kontrollér luftfiltret ⑨ (fig. C) jævnligt for tilsmudsning og skift det ud afhængig af tilsmudsningsgrad.
- EHEIM udstrømmerens ④ filtskive kan med tiden dækkes til og tilstoppe. Det medfører et forhøjet modtryk, hvorved lufteffekten reduceres og slitagen af membranen fremskyndes. Udskift derfor regelmæssigt filtskiven på EHEIM udstrømmeren.

Italiano

EHEIM

air pump 100 (nr. art. 3701)

air pump 200 (nr. art. 3702)

air pump 400 (nr. art. 3704)

Modello: vedi targhetta del tipo sul corpo motore

Un vivo ringraziamento,

per aver acquistato il Vostro nuovo aeratore per acquario della EHEIM. Avete puntato su un prodotto di qualità della marca EHEIM. L' aeratore per acquario EHEIM è il risultato di un'accurata arte manifatturiera e funziona in modo estremamente affidabile. Grazie alla nuova impostazione del contenitore si garantisce un esercizio molto silenzioso. Il Vostro può essere EHEIM è dotato di un tubo flessibile per l'aria ed un deflussore e può essere utilizzato per gli scopi più disparati nel Vostro acquario.

Un esempio potrebbe essere quello di arricchire di ossigeno l'acqua dell'acquario, azionare i filtri con funzionamento ad aria, creare elementi decorativi oppure generare una corrente d'acqua. Prima di mettere in funzione il Vostro iniettore EHEIM air pump oppure diseguire lavori di manutenzione si prega di voler leggeretamente le seguenti istruzioni per l'uso.

Avvertenze di sicurezza



Prima della messa in funzione di questo apparecchio, leggere attentamente le istruzioni d'uso e le avvertenze di sicurezza e rispettarle. Conservare in buone condizioni le presenti istruzioni d'uso.



Non toccare mai la presa della corrente con le mani bagnate.



Prima di eseguire dei lavori di manutenzione spegnere tutti gli apparecchi nell'acquario o togliere la spina dalla presa della corrente! In caso di danneggiamento, al fine di evitare pericoli, far sostituire il cavo di collegamento ② alla corrente di rete, dal costruttore dell'apparecchio, dal suo servizio di assistenza clienti o da una persona avente una pari qualificazione.



Utilizzare solo in locali chiusi e per applicazioni di tipo acquaristico.



Il presente apparecchio può essere utilizzato da bambini di età pari o superiore a 8 anni e da persone con ridotte capacità fisiche, sensoriali o mentali o prive della suffi-

ciente esperienza o conoscenza, purché siano sorvegliate o abbiano ricevuto istruzioni sull'utilizzo in sicurezza dell'apparecchio e ne comprendano i rischi connessi. I bambini non possono giocare con l'apparecchio. La pulizia e la manutenzione da parte dell'utente non devono essere eseguite da bambini senza la supervisione di un adulto.



Per ragioni di sicurezza si consiglia di formare con il cavo elettrico un giro per far gocciolare l'acqua con lo scopo di impedire che acqua che scorra lungo il cavo possa entrare nella presa. Se si usa una presa distributrice, la sistemazione deve avvenire al di sopra del collegamento alla rete del filtro.



Non si deve sostituire il cavo di alimentazione rete di questo apparecchio. In caso di danneggiamento, l'apparecchio non potrà più essere utilizzato.



Per proteggere l'aeratore, come tutti gli altri dispositivi elettrici presenti nell'acquario, assicurarsi che l'impianto elettrico sia dotato di uno speciale interruttore differenziale (salvavita) con corrente di intervento non superiore a 30 mA. In caso di dubbio consultare un elettricista qualificato.



Non lavare il dispositivo – o componenti dello stesso – in lavastoviglie. Non resiste al lavaggio in lavastoviglie.



Non smaltire il prodotto assieme ai comuni rifiuti domestici. Consegnare il prodotto alla discarica locale autorizzata.



Questo prodotto è stato approvato in base alle prescrizioni e alle direttive internazionali ed è conforme alle norme europee vigenti in materia.

Funzione

① Regolatore d'aria (portata d'aria) ② cavo di collegamento rete

- ③ tubo flessibile ④ deffusore ⑤ quantità bollicine ⑥ gancio di sostegno
⑦ ansa salvagoccia ⑧ piedini antiscivolo e antivibratore ⑨ filtro dell'aria

Messa in funzione

- Verificare se l'apparecchio è danneggiato e se sono presenti tutti i pezzi

Luogo di montaggio e/o sede:

- Sempre al di sopra del livello dell'acqua ed al di fuori dell'acquario (B). In questo modo si evita un eventuale ritorno dell'acqua nella pompa d'aria.
- Non collocare direttamente sopra o a contatto con l'acquario. Scegliere il punto di montaggio, cioè la sede, in modo che l'aerotore d'aria non possa cadere in acqua oppure „spostarsi“. Si consiglia di montarlo con il gancio di fissaggio a parete (B) ⑥
- Tagliare il tubo flessibile ③ alla lunghezza necessaria e collegare il deffusore ④ con l'aerotore per acquario. Collocare il deffusore nell'acquario (B). Si' all' EHEIM air pump 200 e 400, che dispongono di due attacchi d'aria, deve essere aggiunto soltanto un pezzo accessorio a T, che può essere acquistato dal Vostro rivenditore
- Mai lasciar funzionare „a vuoto“ un attacco per l'aria, cioè senza tubo flessibile e deffusore!
- Collocare il deffusore ④ nell'acquario.
- Infilare la spina della corrente nella presa. Fare attenzione al livello dell'acqua ed all'ansa salvagoccia! (B)

Regolazione della portata d'aria

- Girando il regolatore ① d'aria è possibile regolare la portata d'aria desiderata.
- Regolare la quantità di bollicine ⑤ sul deffusore (p.e. con una moneta) (B).

Cura e pulizia

- Controllare ad intervalli regolari il filtro dell'aria ⑨ (C), per accertare la presenza di sporco e, a seconda dello stato, sostituirlo.
- È possibile che il disco di feltro del deffusore EHEIM ④ dopo un certo periodo di tempo accumuli sporco e si otturi. Questo causa un aumento della contropressione, che riduce la potenza d'aria e aumenta l'usura della membrana. Si consiglia pertanto di sostituire regolarmente il disco di feltro del deffusore EHEIM.

air pump 100 (n.º art. 3701)**air pump 200 (n.º art. 3702)****air pump 400 (n.º art. 3704)**

Diseño: véase placa de características en el cuerpo del motor

Muchas gracias

por la compra de la bomba de aire para acuarios de EHEIM. Vd. ha adquirido un producto de calidad de la casa EHEIM. La bomba de aire para acuarios EHEIM air pump es un producto de gran calidad y extraordinaria fiabilidad. El nuevo diseño de su carcasa asegura un funcionamiento particularmente silencioso. Su bomba de aire EHEIM está completamente equipada, con tubo flexible y difusor, pudiendo emplearse para distintas tareas en el acuario, como por ejemplo el enriquecimiento del agua del acuario con oxígeno, el funcionamiento de filtros o elementos decorativos accionados por aire o la generación de una corriente de agua. Antes de poner en marcha su bomba de aire EHEIM o realizar trabajos de mantenimiento en la misma, deberá leer detenidamente las presentes instrucciones de uso.

Advertencias de seguridad



Antes de la puesta en marcha de este dispositivo se debe leer con atención y tener en cuenta el manual de instrucciones. Conservar necesariamente este manual de instrucciones.



¡No tocar nunca el enchufe del aparato teniendo las manos mojadas o húmedas!



Desconectar todos los aparatos del acuario o extraer el enchufe de la toma de corriente antes de realizar cualquier trabajo en el acuario. Con objeto de evitar posibles situaciones de peligro, los cables de conexión a la red eléctrica ② defectuosos sólo podrán ser sustituidos por el fabricante, su Servicio de Asistencia Técnica Oficial o una persona que posea una similar cualificación profesional.



Utilice esta bomba solamente en espacios cerrados que estén destinados al uso de acuarios.



Este aparato puede ser utilizado por niños a partir de 8 años, así como por personas con las capacidades físicas, sensoriales o mentales mermadas o falta de experiencia y conocimientos siempre y cuando lo hagan con supervisión o hayan recibido las instrucciones necesarias para un uso seguro del aparato y comprendan sus peligros. Los niños no deben jugar con el aparato. La limpieza y el mantenimiento no puede ser realizado por niños sin supervisión.



Por su propia seguridad se recomienda dejar que cuelgue el cable para evitar que pueda gotear el agua a lo largo del mismo hasta llegar a la caja de enchufe. Si se emplea una caja de distribución, ésta deberá estar situada por encima de la toma de corriente del filtro.

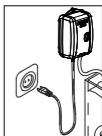

El cable de alimentación de este aparato no puede cambiarse.



Para proteger la instalación contra altas tensiones de contacto esta debe contar con un disyuntor por corriente diferencial con una corriente de fuga máxima de 30 mA. Consulte a su técnico electricista.



No limpiar el aparato ni sus componentes en un lavavajillas. ¡No es resistente al lavavajillas!



No tire este producto a la basura doméstica normal. Llévelo a su punto local de eliminación de residuos.



Este producto ha sido aprobado según las directrices y normativas nacionales respectivas y cumple con las normas de la UE.

Función

① Mando regulador (caudal de aire) ② cable de conexión a la red eléctrica ③ tubo flexible de aire ④ difusor ⑤ geometría de burbujas ⑥ enganche para fijación a la pared ⑦ lazo para goteo del agua ⑧ soportes antiderrapantes ⑨ amortiguadores de vibraciones y filtro de aire.

Puesta en marcha

- Verificar si el aparato presenta huellas de desperfecto; cerciorarse de la presencia de todas sus piezas y componentes

Montaje / Lugar de emplazamiento:

- Siempre por encima del nivel del agua y fuera del acuario (Fig. B). De esta manera se evita un posible reflujo del agua hacia la bomba de aire.
- No situar la bomba de aire en el acuario o encima del mismo. Seleccionar el emplazamiento del aparato de modo que éste no pueda caer al agua o se desplace fortuitamente.

Nuestra sugerencia: Montar la bomba en la pared mediante el enganche correspondiente (Fig. B).

- Cortar el tubo flexible ③ a la medida deseada; enlazar el difusor ④ con la bomba de aire. Colocar el difusor con tubo aspirador en el acuario (Fig. B). En caso de desear conectar sólo un accesorio en las bombas de aire EHEIM air pump 200 y 400 - que poseen dos conexiones para el aire -, deberá emplearse una pieza en T que puede adquirirse a su distribuidor. **¡No hacer funcionar nunca una conexión de aire con sin tubo flexible ni difusor.**
- Colocar el difusor ④ en el acuario.
- Introducir el enchufe del aparato en la toma de corriente. **¡Prestar atención al nivel del agua y al lazo contra goteo! (Fig. B)**

Ajuste del caudal de aire

- Haciendo girar el botón de regulación ①, regular la cantidad de aire pretendida.
- Regular la formación de burbujas ⑤ pretendida en el difusor ④ (por ejemplo con una moneda) (Fig. B).

Cuidado y limpieza

- Controlar regularmente el filtro de aire ⑨ (Fig. C) para controlar la existencia de suciedad y de acuerdo con el grado de suciedad, limpiarlo o reemplazarlo.

- O disco de feltro do difusor EHEIM ④ pode ficar sujo ou entupido passado algum tempo. Isto irá provocar uma alta contrapressão que vai reduzir a entrada de ar e aumentar o desgaste da membrana. Por este motivo, é favor trocar regularmente o disco de feltro do difusor EHEIM.

Português

EHEIM

air pump 100 (Art.º n.º 3701)

air pump 200 (Art.º n.º 3702)

air pump 400 (Art.º n.º 3704)

Versão: ver placa de identificação no corpo do motor

Muito obrigado

por ter comprado a sua nova bomba de ar para aquários EHEIM. Acaba de escolher um produto de alta qualidade da casa EHEIM. A bomba de ar para aquários EHEIM air pump foi fabricada de forma cuidada e funciona de forma altamente fiável. Graças a uma inovadora construção da carcaça, garantimos um funcionamento absolutamente silencioso. A sua EHEIM air pump está completamente equipada com o tubo do ar e o difusor, podendo ser utilizado para as mais diversificadas tarefas no aquário.

Exemplos da sua utilização: Enriquecimento da água do aquário com oxigénio, funcionamento de filtros pneumáticos ou elementos decorativos, ou para gerar uma corrente de ar. Antes de pôr a sua bomba de ar EHEIM air pump a funcionar, ou antes de proceder a trabalhos de manutenção, é favor ler atentamente este Manual de Instruções.

Instruções de segurança



Antes da colocação em funcionamento deste aparelho, ler cuidadosamente e ter em atenção o manual de instruções e as indicações de segurança. Guardar bem este manual de instruções.



Não tocar nunca na ficha de alimentação com as mãos molhadas.



Antes da execução dos trabalhos de manutenção, desligar todos os aparelhos no aquário, ou desligar a ficha da tomada alimentação! Em caso de se verificar a existência de danificações no fiode ligação à rede de alimentação ②, é favor mandar substituí-lo pelo fabricante, os seus serviços de Assistência Técnica, ou qualquer outra pessoa devidamente qualificada, para evitar situações de perigo.



Utilizar só em recintos fechados para utilização aquarística.



Este aparelho pode ser utilizado por crianças com idade superior a 8 anos, bem como por pessoas com capacidades físicas, sensoriais ou mentais reduzidas ou falta de experiência e conhecimento, se tiverem sido supervisionadas ou instruídas sobre a utilização do aparelho e sobre os perigos daí resultantes. As crianças não devem brincar com o aparelho. A limpeza e a manutenção não devem ser realizadas por crianças sem supervisão.



Para a sua própria segurança, recomendase formar um laço com o cabo de conexão à corrente eléctrica que evita que a água escorra pelo cabo até à tomada. Ao usar uma extensão, esta deve ser colocada acima da conexão do filtro à rede eléctrica.

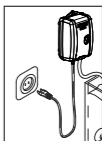

O cabo de ligação deste aparelho não pode ser substituído.



Para a protecção em relação a uma tensão de contacto demasiado elevada, a instalação de um dispositivo de protecção diferencial residual deve possuir uma corrente de falha de disparo de medição não superior a 30 mA. Pergunte ao seu electricista.



Não pôr o aparelho – ou partes do aparelho – na máquina de lavar louça. Não lavável na máquina!



Não eliminar este produto com o lixo doméstico normal. Entregá-lo no posto de recolha de lixo especial da sua área.

CE O produto foi aprovado em conformidade com os respectivos regulamentos e directivas nacionais e corresponde às normas da UE.

Função

① Botão de regulação (quantidade de ar) ② fio de ligação à rede de alimentação ③ tubo do ar ④ difusor ⑤ formação de borbulhas ⑥ olhal de fixação à parede ⑦ nó de gotejamento ⑧ pés anti-derrepantes, amortecedores de vibrações ⑨ filtro de ar.

Colocação em funcionamento

- Verificar se o aparelho apresenta danificações e se todas as peças estão completas

Local de montagem e instalação:

- Sempre acima do nível da água e fora do aquário (Fig. B). Desta maneira consegue impedir-se o refluxo da água para a bomba de ar.
- Não colocar o aparelho sobre ou por cima do aquário. Escolher o local de montagem e de instalação de tal maneira que a bomba de ar não possa cair na água, ou “andar de um lado para o outro”.

Recomendação: Para a montagem usar o olhal de fixação à parede (Fig. B).

- Cortar o tubo ③ deixando-o no comprimento necessário e ligar o difusor ④ com a bomba de ar do aquário. Colocar o difusor com o aspirador no aquário (Fig. B). No caso de, nas bombas de ar EHEIM air pump 200 e 400 que dispõem de duas ligações para o ar, só ser necessário ligar uma peça acessória, então é favor utilizar uma peça em T que pode adquirir na loja da especialidade.

Nunca pôr a trabalhar o seu aquário com a ligação do ar em “ponto morto”, portanto, sem tubo e tubo de descarga!

- Colocar o difusor ⑤ no aquário.
- **Ligar a ficha na tomada de alimentação. Verificar o nível da água e o nó de gotejamento ⑦! (Fig. B)**

Regulação da quantidade de ar

- Fazendo girar o botão de regulação ①, regular a quantidade de ar pretendida.
- Regular a formação de borbulhas ⑤ pretendida no difusor ④ (por ex. com uma moeda) (Fig. B).

Cuidados e limpeza

- Controlar regularmente o filtro de ar ⑨ (Fig. C) para controlar a existência de sujidade e de acordo com o grau de sujidade, limpá-lo ou trocá-lo.
- O disco de feltro do difusor EHEIM ④ pode ficar sujo ou entupido passado algum tempo. Isto irá provocar uma alta contrapressão que vai reduzir a entrada de ar e aumentar o desgaste da membrana. Por este motivo, é favor trocar regularmente o disco de feltro do difusor EHEIM.

Ελληνικά

EHEIM

air pump 100 (Κωδ.είδους 3701)

air pump 200 (Κωδ.είδους 3702)

air pump 400 (Κωδ.είδους 3704)

Τύπ ς: λέπε πινακίδα τύπ υ στ σώ α τ υ τέρ

Ευχαριστούμε πολύ

που αγοράσατε τη νέα αντλία αέρος του ενυδρείου σας EHEIM. Αποφασίσατε για ένα προϊόν ποιότητας του Οίκου EHEIM. Η αντλία αέρος του ενυδρείου EHEIM air pump έχει υψηλής ποιότητας επεξεργασία και λειτουργεί με άριστη αξιοπιστία. Λόγω της νέου τύπου κατασκευής του κυτίου παρέχεται εγγύηση για ψιθυριστά αθόρυβη λειτουργία. Η αντλία αέρος EHEIM είναι εξοπλισμένη με σωλήνα αέρος και κεφαλή εκροής, που χρησιμοποιούνται για διάφορους σκοπούς στο ενυδρείο.

Παραδείγματα χρήσης: Εμπλουτισμός σε οξυγόνο του νερού του ενυδρείου, λειτουργία φίλτρων, που λειτουργούν με αέρα, ή διακοσμητικά στοιχεία ή για την παραγωγή υδατοροής. Πριν να θέσετε σε λειτουργία την αεραντλία σας EHEIM ή να διεξάγετε εργασίες συντήρησης, σας παρακαλούμε να διαβάσετε προσεκτικά αυτές τις οδηγίες χρήσης.

Υποδείξεις ασφαλείας



Πριν θέσετε τη συσκευή αυτή σε λειτουργία διαβάστε προσεκτικά τις οδηγίες χρήσης και τις επισημάνσεις ασφαλείας. Φυλάσσετε καλά το εγχειρίδιο οδηγιών χρήσης.



Μην πίνετε ποτέ με υγρά χέρια τον ρευματολήπτη.



Πριν από τη διεξαγωγή εργασιών συντήρησης να κλείνετε το διακόπτη όλων των συσκευών στο ενυδρείο και να βγάξετε την πρίζα! Το καλώδιο σύνδεσης τροφοδοσίας ② σε περιπτώσεις ζημιών να το αντικαθιστά ο κατασκευαστής, το σέρβις πελατών του ή αντίστοιχο εξειδικευμένο άτομο έτσι ώστε να αποφεύγονται κίνδυνοι.



Χρήση μόνο σε κλειστούς χώρους για νυδρία.



Η συγκεκριμένη συσκευή μπορεί να χρησιμοποιείται από παιδιά ηλικίας 8 ετών και άνω ή από άτομα με περιορισμένες σωματικές, αισθητηριακές ή διανοητικές ικανότητες ή ελλιπή εμπειρία και γνώση, εφόσον βρίσκονται υπό επίβλεψη ή έχουν ενημερωθεί σχετικά με τον ασφαλή τρόπο χρήσης της συσκευής και κατανοούν τους ενδεχόμενους κινδύνους που απορρέουν από αυτήν. Τα παιδιά δεν επιτρέπεται να παίζουν με τη συσκευή. Οι εργασίες καθαρισμού και η συντήρησης της συσκευής από το χρήστη δεν επιτρέπεται να εκτελούνται από παιδιά χωρίς επίβλεψη.



Για τη δική σας ασφάλεια, συνιστούμε να διατηρείτε το καλώδιο ηλεκτρικής παροχής χαλαρωμένο, ώστε ενδεχόμενη διαρροή νερού στο καλώδιο να στάζει στο μέσο χωρίς ποτέ να φτάνει στο ρευματολήπτη. Εάν για την παροχή χρησιμοποιείτε πολύμπριζο, αυτό θα πρέπει να τοποθετείται πάνω από τις ηλεκτρικές συνδέσεις του φίλτρου.



Το καλώδιο αυτής της συσκευής δεν μπορεί να αντικατασταθεί.

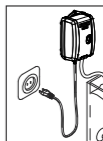



Για πρ στασία απ υπερ λικά υψηλή τάση επαφής η εγκατάσταση πρέπει να διαθέτει ία διάτα η πρ στασίας ρεύ ατ ς διαρρ ής ε ένα ν αστικ ρεύ α σφάλ ατ ς απ σύνδεσης ι εγαλυτερ των 30 mA. Απευθυνθείτε σε έναν ηλ κτρ λ γ .



Μην πλένετε τη συσκευή – ή εξαρτήματα αυτής – σε πλυντήριο πιατών. Ακατάλληλο για πλυντήριο πιατών!



Αυτό το προϊόν δν πιτρέπται να αποσύρται στα οικιακά απορρίμματα. Η απόσυρσή του πρέπει να γίνεται στα τοπικά σημεία διάθσης ιδικών απορριμμάτων.



Το προϊόν έχει την έγκριση των κάστοτ θνικών προδιαγραφών και οδηγιών και ανταποκρίνται στα πρότυπα της Ε.Ε.

Λειτουργία

① Κουμπί ρύθμισης (ποσότητα αέρα) ② καλώδιο σύνδεσης τροφοδοσίας ③ σωλήνας αέρος ④ κεφαλή εκροής ⑤ εικόνα ανάβλυσης ⑥ οπή στήριξης στον τοίχο ⑦ βρόγχος σταγόνων ⑧ αντιολισθητικά ποδαράκια καιαποσβεστήρας κραδασμών ⑨ φίλτρο αέρος

Θέση σε λειτουργία

• Ελέγχετε αν η συσκευή έχει υποστεί βλάβη και αν υπάρχουν όλα τα μέρη.

Τόπος συναρμολόγησης ήτοι εγκατάστασης:

- Πάντα πάνω από τη στάθμη νερού και εκτός του ενυδρείου (εικ. Β). Έτσι αποφεύγεται ενδεχόμενη επιστροφή του νερού στηναεραντλία.
- Μην τοποθετείτε πάνω ή υπεράνω του ενυδρείου. Να επιλέγετε τον τόπο εγκατάστασης ήτοι τη θέση κατά τέτοιο τρόπο ώστε η αεραντλία να μην μπορεί να πέσει στο νερό ή να “περπατήσει”. Σύσταση: Εγκατάσταση με οπή στήριξης στον τοίχο (εικ. Β).
- Κόβετε το σωλήνα ③ στο απαιτούμενο μήκος και συνδέετε την κεφαλή εκροής ④ με την αντλία αέρος του ενυδρείου. Τοποθετείτε την κεφαλή εκροής με τον αναρροφητήρα στο ενυδρείο (εικ. Β). Στις περιπτώσεις των αντλιών EHEIM air rump 200 και 400, οι οποίες διαθέτουν δύο συνδέσεις αέρος, και πρέπει να συνδεθεί μόνο ένα εξάρτημα, τότε χρησιμοποιήστε ένα ταυ, το οποίο μπορείτε να βρείτε στον έμπορό σας. **Ποτέ να μην θέτε σε λειτουργία σύνδεση αέρος “εν κενώ”, δηλαδή χωρίς σωλήνα και κεφαλή εκροής!**

- Τοποθετείτε την κεφαλή εκροής ④ στο ενυδρείο.
- Βάζετε το ρευματολήπτη στην πρίζα.
Προσέχετε τη στάθμη νερού και το βρόγχο σταγόνων ⑦! (εικ. Β)

Ρύθμιση ποσότητας αέρος

- Με περιστροφή του κουμπιού ρύθμισης ① ρυθμίζετε την επιθυμούμενη ποσότητα αέρα.
- Ρυθμίζετε την επιθυμούμενη εικόνα ανάβλυσης ⑤ στην κεφαλή εκροής (π.χ. με ένα νόμισμα) (εικ. Β).

Περιποίηση και καθαρισμός

- Ελέγχετε το φίλτρο αέρος ⑨ (εικ. C) σε τακτά διαστήματα σχετικά με ακαθαρσίες και αντικαθιστάτε ανάλογα με το βαθμό ρύπανσης.
- Ο τσόχινος δίσκος της κεφαλής εκροής ④ EHEIM μπορεί μετά από ορισμένο χρονικό διάστημα να επικαλυφθεί και να βουλώσει. Αυτό οδηγεί σε αυξημένη αντίθλιψη, η οποία μειώνει την απόδοση του αέρα και αυξάνει τη φθορά της μεμβράνης. Γι' αυτό το λόγο να αλλάζετε τακτικά τον τσόχينو δίσκο της κεφαλής εκροής EHEIM.

Česky

EHEIM

air pump 100 (č.výr. 3701)

air pump 200 (č.výr. 3702)

air pump 400 (č.výr. 3704)



Provedení: viz typový štítek na tělese motoru

Děkujeme Vám,

za zakoupení nového vzduchovacího čerpadla EHEIM. Rozhodlijte se pro jakostní výrobek firmy EHEIM. Vzduchovací čerpadlo je jakostní výrobek, který pracuje nanejvýš spolehlivě. Nová konstrukce pouzdra zaručuje velice tichý provoz. Vaše čerpadlo EHEIM je kompletně vybaveno vzduchovou hadičkou a vzduchovací koncovkou použitelným pro nejružnější úkoly v akváriu.

Příklady použití: Okysličení akvarijní vody, provoz filtrů vzduchem poháněných filtrů nebo dekoračních prvků nebo k vytvoření proudění vody. Dříve než uvedete čerpadlo EHEIM do provozu nebo začnete provádět údržbu, přečtete si prosím tento návod k použití.

Bezpečnostní pokyny

  Před uvedením tohoto zařízení do provozu si pozorně přečtěte návod k obsluze a bezpečnostní pokyny a řiďte se jimi. Tento návod k obsluze si bezpodmínečně dobře uschovejte.

 Nikdy se nedotýkejte síťové zástrčky mokřkýma rukama.

 Před prováděním údržbových prací vypněte všechny přístroje v akváriu nebo vytáhněte síťovou zástrčku! Abyste předešli ohrožení zdraví a života, nechejte v případě poškození síťového napájení ② provést výměnu výrobcem, jeho servisní společností nebo podobně kvalifikovanou osobou.

 Používejte pouze v uzavřených místnostech a k akvaristickým účelům.

 Přístroj smějí používat děti od 8 let a osoby se sníženými fyzickými, sensorickými nebo mentálními schopnostmi, nebo osoby s nedostatečnou zkušeností a znalostmi za předpokladu, že budou pod dozorem, nebo budou poučeny o bezpečném použití přístroje a porozumějí nebezpečím, která z použití přístroje plynou. Děti si nesmějí s přístrojem hrát. Čištění a běžnou údržbu nesmějí provádět děti bez dozoru.

 Pro Vaši vlastní bezpečnost doporučujeme na kabelu síťového zapojení vytvořit smyčku, abyste zamezili průniku vody podél kabelu do elektrické zásuvky. Pokud používáte rozdvojku, musí být umístěna v horní části připojení filtru k síti.



 Při údržbě a čištění je nutno všechny elektrické spotřebiče, které jsou ve vodě, odpojit od sítě.



Na ochranu před příliš vysokým dotykovým napětím musí instalace mít ochranné zařízení proti chybnému proudu s vyměřovacím chybným spouštěcím proudem, který nebude vyšší než 30 mA. Zeptejte se odborníka na elektroinstalaci.



Přístroj ani jeho části nemyjte v myčce. Ani přístroj ani jeho části nejsou odelné proti vlivům mytí v myčce.



Tento produkt nevyhazujte do normálního domovního odpadu. Odevzdejte jej do místní sběrný resp. do místa pro likvidaci odpadu.



Produkt je homologován v souladu s příslušnými národními předpisy a směrnici a splňuje požadavky norem EU.

Funkce

① otočný regulátor (množství vzduchu) ② síťový kabel ③ vzduchová hadice ④ vzduchovací koncovka ⑤ proudění vzduchu ⑥ očko na uchycení na stěnu ⑦ odkapní smyčka ⑧ protiskluzové patky a tlumič chvění ⑨ vzduchový filtr

Uvedení do provozu

• Zkontrolujte, zda je přístroj poškozen a zda jsou k dispozici všechny díly.

Montážní místo resp. umístění:

- Vždy nad vodní hladinou a mimo akvárium (obr. B). Tím se zabrání zpětnému proudění vody do čerpadla.
- Neumisťujte na nebo nad akváriem. Montážní místo resp. umístění zvolte tak, aby vzduchovací čerpadlo nemohlo spadnout nebo „cestovat“ do vody. Doporučení: Montáž s očkem na upevnění na stěnu (obr. B).
- Hadici ③ uřízněte na potřebnou délku a a vzduchovací koncovku ④ spojte s vzduchovacím čerpadlem. Vzduchovací koncovku umístěte za pomoci přísavky v akváriu (obr. B). Pokud má být připojeno u čerpadel EHEIM air pump 200 a 400, disponujícími dvěma vzduchovými přípojkami, pouze jedno příslušenství, použijte T-díl, který obdržíte u svého prodejce. **Nikdy neprovozujte vzduchovou přípojku „naprázdno“, tzn. bez hadice a vzduchovací koncovky!**
- Vzduchovací koncovku ④ umístěte v akváriu.

- **Síťovou zástrčku zastrčte do zásuvky. Dbejte na hladinu vody a odkapní smyčku ⑦! (obr. B)**

Nastavení množství vzduchu

- Otáčením otočného regulátoru ① nastavte požadované množství vzduchu.
- Na vzduchovací koncovce ④ nastavte (např. pomocí mince) požadované proudění vzduchu ⑤ (obr. B).

Údržba a čištění

- Vzduchový filtr ⑨ (obr. C) kontrolujte pravidelně na znečištění a v závislosti na stupni znečištění jej vyměňte.
- Plst'ový kotouč vzduchovací koncovky EHEIM ④ se může po určité době zanést a ucpat. To vede k zvýšenému protitlaku, který redukuje vzduchovací výkon a zvyšuje opotřebení membrány. Vyměňujte proto pravidelně plst'ový kotouč vzduchovací koncovky EHEIM.

Magyar

EHEIM

air pump 100 (cikksz. 3701)

air pump 200 (cikksz. 3702)

air pump 400 (cikksz. 3704)



Kivitel: lásd a motorházon elhelyezett típusáblát

Köszönjük, hogy

hogy cégünk új minőségi termékét, az „EHEIM air pump“ akváriumilevegőztetőt választotta, amit a legújabb műszaki ismeretekfigyelembevételével fejlesztettük ki, a gyakorlatban messzemenőleg üzembiztosnak bizonyult alkatrészek felhasználásával. A készülékház újszerű szerkezetének köszönhetően, az „EHEIM air pump“ szinte zajtalanul üzemel. A légtömlővel és porlasztóval szállított készüléket különböző célokra használhatjuk.

Alkalmazási példák: a víz oxigéntartalmának a növelése, léghajtásúszűrők vagy díszítő elemek üzemeltetése, a víz mozgatása. Kérjük, hogy az „EHEIM air pump“ üzembevétele, ill. karbantartásimunkálatok előtt figyelmesen olvassa el ezt a használati útmutatót.

Biztonsági tudnivalók

  A készülék használata előtt olvassa el figyelmesen a kezelési útmutatót és a biztonsági útmutatásokat. A kezelési útmutatót feltétlenül jól őrizze meg.

 A hálózati csatlakozó dugót soha ne fogja meg nedves kézzel!

 Karbantartási munka megkezdése előtt mindig kapcsolja kiz akváriumban vagy azon szerelt készülékeket, ill. húzza ki a hálózati csatlakozókábelt ②! A balesetek elkerülése érdekében, a meghibásodott vagy megsérült hálózati csatlakozókábelt ki kell cseréltetni a gyártóval, annak ügyfélszolgálatával, vagy megfelelő képzettséggel rendelkező szakemberrel.

 Csak zárt térben, akvarisztikai felhasználási területre alkalmazható.

 Ezt a készüléket 8 éves vagy annál idősebb gyermekek és korlátozott testi, szellemi vagy érzékelő képességekkel rendelkező, illetve a szükséges tapasztalat és/vagy tudás híján lévő személyek csak akkor használhatják, ha a készülék használata közben felügyelet alatt állnak, vagy ismertették velük a készülék biztonságos használatát, és megértették a benne rejlő veszélyeket. Gyermekek nem játszhatnak a készülékkel. A tisztítást és saját kezű karbantartást gyermekek csak akkor végezhetik, ha felnőtt felügyeli őket.

 Saját biztonsága érdekében ajánlatos a hálózati vezetéken egy csöpögőhurkot képezni, amely megakadályozza, hogy az esetleg a kábel mentén folyó víz a konnektorba jusson. Ha elosztókonnektort használ, akkor azt a szűrő hálózati csatlakozója fölé kell helyeznie.

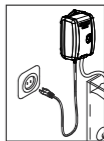

 A készülék hálózati csatlakozó vezetékét nem lehet más vezetékkel helyettesíteni.

 Elkerülhető a túl nagy érintési feszültség, ha a készüléket legfeljebb 30 mA-es kioldási hibaáramra méretezett áramvédőberendezéssel látja el. Kérje ki villanszerelő szakember tanácsát.

 A készüléket – vagy annak részeit – nem szabad mosogatógépben tisztítani. A mosogatógép károkat okozhat benne!

 A termék szokványos háztartási hulladékkal együtt nem ártalmatlanítható. Ártalmatlaníttassa a helyi hulladékkezelővel.

 A termék a mindenkori helyi előírások és irányelvek szerint engedélyezett és megfelel az EU-szabványoknak.

Működés

- ① szabályozó gomb (légáram) ② hálózati csatlakozókábel ③ légtömlő
④ porlasztó ⑤ buborékkép ⑥ falrögzítőszem ⑦ csepegtető hurok
⑧ csúszás menteslábak és rezgéscsillapító ⑨ légszűrő

Használatba vétel

- Ellenőrizze, hogy nincs-e megsérülve a készülék, és hogy megvan-e minden tartozéka.

Szerelés, ill. elrendezés:

- Mindig a víz szintje felett kell szerelni az akvárium oldalsó üvegfalán („B” ábra), hogy a víz adott esetben ne tudjon visszafolyni a légpumpába.
- Ne szerelje az akvárium tetején vagy az akvárium felett. A levegőztető helyét úgy kell megválasztani, hogy az ne tudjon beleesni a vízbe vagy elmozdulni a helyéről. Javaslat: rögzítse a falon az erre rendszeresített fali rögzítőszem segítségével („B” ábra).
- Vágja méretre a tömlőt ③, majd csatlakoztassa a porlasztót ④ a levegőztető készüléken. Szerelje fel a porlasztót és a szívt az akváriumon („B” ábra). A kétcsatlakozós 200 és 400 típusú „EHEIM air pump” levegőztetőhöz adott esetben iktasson be egy T-csatlakozót (elosztót), amit szaküzletben lehet beszerezni. **Ne működtesse a légcsatlakozót “üresjáratban”, vagyis tömlő és porlasztó nélkül!**

- Dugja be a csatlakozóaljzatba a csatlakozót dugót.
- **Ellenőrizze a vízszintet és a csepegtető hurkot ⑦! („B“ ábra).**

Légáram beszabályozása

- A kívánt légáramot a szabályozó gomb ① elforgatásával lehet beállítani.
- A buborékkép ⑤ beszabályozása a porlasztón ④ történik (például egy pénzdarab segítségével) („B“ ábra).

Ápolás és tisztítás

- Rendszeresen ellenőrizze, hogy nem szennyeződött-e el a légszűrő ⑨ („C“ ábra), adott esetben cserélje ki a szűrőt.
- Bizonyos idő elteltével feltöltődhet és eldugulhat az EHEIM porlasztóban ④ rendszeresített nemezgyűrű. Ilyenkor a megnövekedett ellennyomás következtében csökken a légteljesítmény és felgyorsul a membránok elhasználódása. Ezért a nemezgyűrűt rendszeresen ki kell cserélni.

Polski

EHEIM

air pump 100 (nr art. 3701)

air pump 200 (nr art. 3702)

air pump 400 (nr art. 3704)



Wersja: patrz tabliczka znamionowa na korpusie silnika

Dziękujemy serdecznie

za zakup nowego napowietrzacza do akwariów firmy EHEIM. Zdecydowali się Państwo na produkt wysokiej jakości marki EHEIM. Napowietrzacz do akwariów EHEIM air pump został zbudowany z wartościowych materiałów i pracuje niezwykle niezawodnie. Nowatorska konstrukcja obudowy gwarantuje cichą pracę. Napowietrzacz EHEIM air pump jest wyposażony w przewodopowietrza i dyszę wylotową i nadaje się do najróżnorodniejszych zastosowań w akwariach.

Przykłady zastosowań: wzbogacanie tlenem wody w akwariach, praca filtrów napędzanych powietrzem lub stosowanie do elementów dekoracyjnych w celu wywołania przepływu wody. Przed pierwszym użyciem lub konserwacją napowietrzacza EHEIM air pump proszę uważnie przeczytać niniejszą instrukcję obsługi.

Wskazówki dotyczące bezpieczeństwa

-   Przed uruchomieniem urządzenia przeczytać dokładnie instrukcję eksploatacji oraz wskazówki bezpieczeństwa i przestrzegać ich. Zachować instrukcję eksploatacji.
-  Wtyczki nigdy nie chwytać mokrymi rękami.
-  Przed pracami konserwacyjnymi wyłączyć wszystkie urządzenia znajdujące się w akwarium lub wyciągnąć wtyczkę! W przypadku uszkodzenia przewodu sieciowego ② należy zlecić jego wymianę producentowi, serwisowi producenta lub podobnie wykwalifikowanej osobie, aby uniknąć zagrożeń.
-  Użytkować tylko w zamkniętych pomieszczeniach w zakresie akwa-rystyki.
-  Dzieci w wieku od ośmiu lat oraz osoby o ograniczonej sprawności fizycznej, sensorycznej lub intelektualnej lub nieposiadające odpowiedniego doświadczenia i wiedzy mogą używać urządzenia tylko pod nadzorem lub jeżeli zostały poinstruowane o sposobie bezpiecznego użytkowania urządzenia i zrozumiały zagrożenia związane z jego użytkowaniem. Dzieciom nie wolno bawić się urządzeniem. Dzieciom bez nadzoru nie wolno przeprowadzać czyszczenia ani konserwacji urządzenia.
-  Dla własnego bezpieczeństwa zalecamy ułożenie przewodu sieciowego w taki sposób, aby utworzyła się pętla poniżej gniazdka sieciowego, z której kapie woda spływająca ewentualnie wzdłuż kabla, chroniąc tym samym gniazdko. W razie użycia rozdzielaczowego gniazdka wtykowego musi ono być umieszczone powyżej przyłącza zasilania sieciowego filtra.

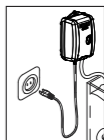



Przewodu zasilającego nie da się wymienić.



W celu ochrony przed napięciem dotykowym instalacja musi posiadać zabezpieczenie różnicowoprądowe o wartości znamionowego różnicowego prądu wyzwolenia nie większej niż 30 mA. Zasięgnąć porady elektryka.



Urządzenia lub jego elementów nie można myć w zmywarce. Nie przeznaczone do mycia w zmywarkach!



Nie wyrzucać tego produktu wraz ze zwykłymi śmieciami domowymi. Urządzenie oddać do lokalnej zbiornicy odpadów.



Wyrób jest dopuszczony do obrotu na podstawie zgodności z krajowymi przepisami i odpowiada wytycznym norm UE.

Działanie

① pokrętło regulacyjne (ilość powietrza) ② przewód sieciowy ③ przewód powietrza ④ dysza wylotowa ⑤ obraz bąbelków ⑥ uchwyt do zamocowania na ścianie ⑦ pętla ściekowa ⑧ stopy antypoślizgowe i tłumik drgań ⑨ filtr powietrza

Uruchomienie

• Sprawdzić, czy urządzenie nie jest uszkodzone i czy są wszystkie części.

Miejsce montażu wzgl. ustawienia:

- Zawsze powyżej zwierciadła wody i poza akwarium (rys. B). Zapobiegnie to dostawaniu się wody do pompki powietrza.
- Nie umieszczać na ani nad akwarium. Miejsce montażu wzgl. ustawienia wybrać tak, aby napowietrzacz nie mógł wpaść do wody ani „wędrować”. Zaleca się montaż na ścianie za pomocą uchwyty (rys. B).
- Przyciąć przewód powietrza ③ na wymaganą długość i połączyć dyszę wylotową ④ z napowietrzaczem. Umieścić dyszę wylotową z przyssawką w akwarium (rys. B). Jeżeli do napowietrzacza EHEIM air pump 200 wzgl. 400 wyposażonego w dwa przyłącza powietrza ma być podłączony tylko jeden element wyposażenia, to należy użyć trójnika, który można nabyć w specjalistycznym sklepie. **Nigdy nie stosować przyłącza powietrza w „biegu jałowym”, a więc bez przewodu powietrza i dyszy!**
- Umieścić dyszę ④ w akwarium.

- Włożyć wtyczkę sieciową w gniazdko.

Zwrócić uwagę na poziom wody i pętlę ściekową ⑦!(rys. B)

Nastawienie ilości powietrza

- Wymaganą ilość powietrza nastawia się przez obracanie pokrętki regulacyjnego ①.
- Wymagany wzór bąbelków ⑤ nastawia się na dyszy ④ (np. przy użyciu monety) (rys. B)

Pielęgnacja i czyszczenie

- Regularnie sprawdzać filtr powietrza ⑨ (rys. C), pod kątem czystości i wymieniać w zależności od stopnia zabrudzenia.
- Krążek filcowy napowietrzacza EHEIM ④ może z czasem obrastać i zatykać się. Prowadzi to do wzrostu przeciśnienia, które edukuje przepływ powietrza i zwiększa zużycie membrany. Dlatego też należy regularnie wymieniać krążek filcowy w dyszy EHEIM.

Slovensky

EHEIM

air pump 100 (Art. č. 3701)

air pump 200 (Art. č. 3702)

air pump 400 (Art. č. 3704)







Prevedenie: pozri typový štítok na motore

Ďakujeme

za zakúpenie nového vzduchovacieho čerpadla EHEIM. Rozhodli ste sa pre akostný výrobok firmy EHEIM. Vzduchovacie čerpadlo jeakostný výrobok, ktorý pracuje nanajvyšš spoľahlivo. Nová konštrukcia puzdra zaručuje veľmi tichú prevádzku. Vaše čerpadlo EHEIM je kompletne vybavené vzduchovou hadičkou a vzduchovacou koncovkou použiteľnou pre najrôznejšie úlohy v akváriu.

Príklady použitia: Okysličenie akváriovej vody, prevádzka filtrov vzduchom poháňaných filtrov alebo dekoratívnych prvkov alebo vytvorenie prúdenia vody. Skôr než uvediete čerpadlo EHEIM do prevádzky alebo začnete vykonávať údržbu, prečítajte si prosím tento návod na použitie.

Bezpečnostné pokyny

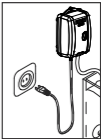
-   Pred uvedením tohto prístroja do prevádzky si pozorne prečítajte a dodržiavajte návod na obsluhu a bezpečnostné upozornenia. Dobre uchovajte tento návod na obsluhu.
-  **Bezpečnostné pokyny** Nikdy sa nedotýkajte sieťovej zástrčky mokrými rukami.
-  Pred vykonávaním údržbových prác vypnite všetky prístroje v akváriu alebo vytiahnite sieťovú zástrčku! Aby ste predišli ohrozeniu zdravia a života, nechajte v prípade poškodenia sieťového napájania ② urobiť výmenu výrobcom, jeho servisnou spoločnosťou alebo podobne kvalifikovanou osobou.
-  Používať pre akvaristické oblasti nasadenia iba v uzavretých priestoroch.
-  Deti od 8 rokov ako aj osoby s obmedzenými fyzickými, senzorickými alebo mentálnymi schopnosťami alebo s nedostatočnými skúsenosťami a vedomosťami môžu používať tento prístroj len ak sú pod dozorom alebo boli poučené o bezpečnom používaní prístroja a rozumejú rizikám, ktoré z toho vyplývajú. Deti sa s prístrojom nesmú hrať. Deti nesmú vykonávať čistenie a údržbu bez dozoru.
-  Pre vašu vlastnú bezpečnosť doporučujeme vytvoriť na kábli slučku pre odkvapkávanie vody, ktorá zamedzí, aby sa eventuálne dostala voda po kábli do sieťovej zásuvky. Pri použití rozvodnej zásuvky, alebo externého modulu sieťového zdroja, sa musia tieto nachádzať nad sieťovou prípojkou čerpadla.
- 



Na ochranu pred príliš vysokým dotykovým napätím musí byť inštalácia vybavená prúdovým chráničom s menovitým vypínacím prúdom nie viac ako 30 mA. Kontaktujte odborného elektrikára.



Prístroj – alebo jeho časti – nečistite v umývačke riadu. Nie je odolný voči umývačkám riadu.



Tento výrobok sa nesmie odstrániť s normálnym domácim odpadom. Odovzdajte ho vo vašej miestnej zberni zvláštnych odpadov.



Výrobok bol preskúšaný podľa národných predpisov a smerníc a zodpovedá EU - normám.

Funkcia

① otočný regulátor (množstvo vzduchu) ② sieťový kábel ③ vzduchová hadica ④ vzduchovacia koncovka ⑤ prúdenie vzduchu ⑥ očko na uchytenie na stenu ⑦ odkvapná slučka ⑧ protisklzové pätky a tlmíč chvenia ⑨ vzduchový filter

Uvedenie do prevádzky

- Skontrolujte, či nie je prístroj poškodený a či sú k dispozícii všetky diely.

Montážne miesto resp. umiestnenie:

- Vždy nad vodnou hladinou a mimo akvária (obr. B). Tým sa zabráni spätnému prúdeniu vody do čerpadla.
- Neumiestňujte na alebo nad akvárium. Montážne miesto resp. umiestnenie zvolte tak, aby vzduchovacie čerpadlo nemohlo spadnúť alebo „putovať“ do vody. Odporúčanie: Montáž s očkom na upevnenie na stenu (obr. B).
- Hadicu ③ odrežte na potrebnú dĺžku a vzduchovaciu koncovku ④ spojte so vzduchovacím čerpadlom. Vzduchovaciu koncovku umiestnite pomocou prísavky v akváriu (obr. B). Ak má byť pripojené na čerpadlá EHEIM air pump 200 a 400, disponujúcimi dvoma vzduchovými prípojkami, iba jedno príslušenstvo, použijete T-diel, ktorý obdržíte u svojho predajcu. **Nikdy neprevádzkujte vzduchovú prípojku „naprázdno“, tzn. bez hadice a vzduchovacej koncovky!**
- Vzduchovaciu koncovku ④ umiestnite v akváriu.
- Sieťovú zástrčku zastrčte do zásuvky.
Dbajte na hladinu vody a odkvapnú slučku ⑦! (obr. B)

Nastavenie množstva vzduchu

- Otáčaním otočného regulátora ① nastavte požadované množstvo vzduchu
- Na vzduchovacej koncovke ④ nastavte (napr. pomocou mince) požadované prúdenie vzduchu ⑤ (obr. B).

Údržba a čistenie

- Vzduchový filter ⑨ (obr. C) kontrolujte pravidelne na znečistenie a v závislosti na stupni znečistenia ho vymeňte.
- Plst'ový kotúč vzduchovacej koncovky EHEIM ④ sa môže po určitom čase zaniest' a upchať. To vedie k zvýšenému protitlaku, ktorý redukuje vzduchovací výkon a zvyšuje opotrebenie membrány. Vymieňajte preto pravidelne plst'ový kotúč vzduchovacej koncovky EHEIM.

Slovensko

EHEIM

air pump 100 (artikel št. 3701)

air pump 200 (artikel št. 3702)

air pump 400 (artikel št. 3704)



Različica: glej tipsko ploščico na telesu motorja

Zahvaljujemo se

za nakup Vašega akvarijskega prezračevalnika EHEIM. Odločiliste se za kvaliteten izdelek proizvajalca EHEIM. Zračna črpalka akvarijskega prezračevalnika EHEIM je izdelana kvalitetno in njeno delovanje je izredno zanesljivo. Nova konstrukcija ohišjazagotavlja skoraj neslišno delovanje. Zračna črpalka EHEIM je kompletno opremljena z zračno cevjo in izhodno odprtino in je primerna za različne uporabe v akvariju.

Primeri uporabe: bogatenje akvarijske vode s kisikom, delovanje zračnih filtrov ali dekoracijskih elementov ali za ustvarjanje vodnih tokov. Pred zagonom Vaše zračne črpalke EHEIM ali izvajanjem vzdrževalnih del skrbno preberite priloženo navodilo za uporabo.

Varnostna določila

  Pred zagonom te naprave skrbno preberite in upoštevajte navodila za uporabo in varnostne napotke. Ta navodila za uporabo obvezno skrbno shranite.

 Električnega vtiča nikdar ne prijemajte z mokrimi rokami.

 Pred izvajanjem vzdrževalnih del izklopite vse aparate vakvacije ali izvlecite električni vtič! Poškodovan kabel za priključitev na omrežje ② zamenjajte pri proizvajalcu, njegovem servisu ali ustrezni kvalificirani osebi, da preprečite nevarnosti.

 Uporabljajte jo samo v zaprtih prostorih namenjenih za akvarijsko uporabo.

 Napravo lahko uporabljajo tudi otroci od 8 let starosti naprej in osebe z omejenimi telesnimi, zaznavnimi ali duševnimi sposobnostmi ali s pomanjkljivimi izkušnjami in znanjem, če jo uporabljajo pod nadzorom ali so dobili navodila o varni uporabi naprave in poznajo nevarnosti, do katerih pri tem lahko pride. Otrokom je igranje z napravo prepovedano. Otroci naprave ne smejo brez nadzora čistiti in uporabniško vzdrževati.

 Zaradi lastne varnosti vam priporočamo, da s priključkom tvorite kapljično zanko. S tem preprečite, vdor vode v vtičnico. Pri uporabi razdelilca za vtičnice ali zunanjega omrežnega dela, mora biti namestitev nad omrežnim priključkom črpalke.

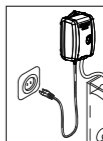

 Priključnega voda na omrežje pri tej napravi se ne da nadomestiti.

 Za zaščito pred previsoko napetostjo dotika mora biti nameščena zaščitna priprava proti uhajavemu toku z nazivnim

diferenčnim tokom do največ 30 mA. Povprašajte strokovnjaka za elektrotehniko.



Naprave ali njenih delov ne čistite v pomivalnem stroju. Ni obstojno v pomivalnem stroju!



Ta proizvod ne zavržite skupaj z običajnimi gospodinjskimi odpadki. Odnosite ga na lokalno zbirališče.

CE Izdelek je narejen po predpisih in smernicah lastne države ter v skladu s standardi EU.

Funkcija

① Regulacijski gumb (količina zraka) ② kabel za priključitevna omrežje
③ zračna cev ④ izhodna odprtina ⑤ slikazračnih mehurčkov ⑥ kljuka za pritrditev na steno ⑦ kapalna zanka ⑧ nedrsljive noge in dušilnik vibracij
⑨ zračni filter

Začetek obratovanja

- Preverite, ali je naprava poškodovana in ali so priloženi vsi deli.

Mesto montaže oz. lokacija:

- Vedno nad gladino vode in izven akvarija (slika B). Na ta način preprečite eventualno vračanje vode v zračno črpalko.
- Črpalke ne namestite na ali nad akvarijem. Mesto montaže oz. lokacijo izberite tako, da prezračevalnik ne more pasti ali „se premakniti“ v vodo. Priporočilo: Montaža na steno (priložena kljuka) (slika B).
- Cev ③ odrežite na potrebno dolžino in izhodno odprtino ④ povežite z akvarijskim prezračevalnikom. Izhodno odprtino s sesalom položite v akvarij (slika B). V primeru, da želite pri zračnih črpalkah EHEIM 200 in 400 z dvema zračnima priključkoma priključiti samo en kos opreme, potem uporabite Tkos, ki ga dobite pri Vašem prodajalcu. **Zračni priključek ne sme nikdar delovati „na prazno“, torej brez cevi in izhodne odprtine!**
- Izhodno odprtino ④ položite v akvarij.
- Električni vtič vtaknite v vtičnico.
Bodite pozorni na nivo vode in kapalno zanko ⑦! (slika B)

Nastavitev količine zraka

- Želena količino zraka nastavite z vrtenjem regulacijskega gumba ①.

- Na izhodni odprtini ④ nastavite želeno sliko zračnih mehurčkov ⑤ (npr. s kovancem) (slika B).

Oskrbovanje in čiščenje

- Redno preverjajte zamazanost zračnega filtra ⑨ (slika C) in ga po potrebi zamenjajte.
- Plošča iz filca iztočne odprtine se po določenem času lahko sesede in zamaši. To zviša protitlak, ki zniža moč zraka in zviša obrabo membrane. Zaradi tega morate ploščo iz filce izhodne odprtine EHEIM ④ redno menjavati.

Română

EHEIM

air pump 100 (nr. art. 3701)

air pump 200 (nr. art. 3702)

air pump 400 (nr. art. 3704)

Versiune: consultați plăcuța de identificare de pe corpul motorului

Vă mulțumim

pentru achiziționarea noului dvs. aerator pentru acvariu EHEIM. Ați ales un produs de calitate de la EHEIM. Aeratorul pentru acvariu EHEIM air pump este de înaltă calitate și funcționează extrem de fiabil. Noul model constructiv al carcasei garantează o funcționare silențioasă. Aeratorul dvs. pentru acvariu EHEIM poate fi utilizat pentru o mare varietate de funcții în acvariu.

Exemple de utilizare: îmbogățirea cu oxigen a apei din acvariu, operarea filtrelor acționate cu aer sau a elementelor decorative sau pentru generarea unui flux de apă. Înainte de punerea în funcțiune a EHEIM air pump sau de efectuarea lucrărilor de întreținere, vă rugăm să citiți cu atenție aceste instrucțiuni de utilizare.

Indicații de siguranță



Înainte de punerea în funcțiune a acestui dispozitiv, citiți cu atenție și respectați aceste instrucțiuni de utilizare și indicațiile de siguranță. Este obligatoriu să păstrați instrucțiunile de utilizare într-un loc sigur.



Nu atingeți niciodată ștecărul cu mâinile ude.



În timpul lucrărilor de întreținere și îngrijire, toate dispozitivele electrice din apă trebuie deconectate de la rețea. În cazul în care cablul de alimentare ② este deteriorat, dispuneți înlocuirea acestuia de către producător, de către serviciul de asistență pentru clienți sau de către o persoană calificată în mod similar pentru a evita pericolele.



Destinat doar pentru utilizare în acvarii.



Acest dispozitiv poate fi utilizat de copii cu vârsta de minimum 8 ani și de persoane cu capacități fizice, senzoriale sau mentale reduse sau care nu dispun de experiență și cunoștințe, doar dacă sunt supravegheate sau au fost instruite cu privire la folosirea dispozitivului în condiții de siguranță și dacă sunt conștiente de pericolele posibile. Copiii nu au voie să se joace cu dispozitivul. Curățarea și întreținerea de către utilizator nu trebuie efectuate de copii fără supraveghere.



Pentru propria siguranță, se recomandă să formați o buclă de picurare cu cablul de conectare, care împiedică apa care curge de-a lungul cablului să ajungă la priză. În cazul utilizării unei prize de distribuție sau a unei surse de alimentare externe, aceasta trebuie poziționată deasupra conexiunii de alimentare a pompei.

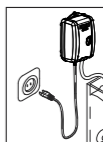

În caz de deteriorare a cablului de alimentare, dispozitivul trebuie casat.



Pentru a proteja împotriva tensiunii de contact excesiv de mari, instalația trebuie să aibă un dispozitiv de curent rezidual cu un curent rezidual nominal de declanșare de cel mult 30 mA. Consultați electricianul.



Nu curățați dispozitivul – sau părți ale acestuia – în mașina de spălat vase. Nu este sigur pentru mașina de spălat vase!



Nu eliminați acest produs împreună cu deșeurile menajere obișnuite. Duceți-l la punctul local de eliminare.



Produsul este aprobat conform reglementărilor și directivelor naționale respective și corespunde standardelor UE.

Funcție

① Buton de reglare (debit de aer) ② Cablu de alimentare ③ Furtun de aer ④ Orificiu de evacuare a aerului ⑤ Tiparul bulelor ⑥ Ochet de fixare pe perete ⑦ Bucle de picurare ⑧ Picioare și amortizoare de vibrații ⑨ Filtru de aer.

Punere în funcțiune

- Verificați dacă dispozitivul prezintă deteriorări și dacă toate componentele sunt prezente.

Loc de montare și amplasare:

- Întotdeauna deasupra nivelului apei și în afara acvariului (Fig. B). Astfel se împiedică scurgerea apei înapoi în pompa de aer.
- Nu amplasați pe sau deasupra acvariului. Alegeți locul de montare și amplasare, astfel încât aeratorul să nu poată cădea în apă sau să „se deplaseze”.

Recomandare: montare cu ochet de montare pe perete (Fig. B).

- Tăiați furtunul ③ la lungimea necesară și conectați orificiul de evacuare a aerului cu aeratorul pentru acvariu. Amplasați orificiul de evacuare a aerului ④ cu ventuză în acvariu (Fig. B). Dacă trebuie conectat un singur accesoriu la EHEIM air pump 200 și 400 cu două racorduri de aer, utilizați o piesă în T care poate fi achiziționată de la distribuitorul dvs. Nu acționați niciodată un racord de aer în „modul de mers în gol”, adică fără furtun și orificiu de evacuare a aerului!
- Amplasați orificiul de evacuare a aerului în acvariu.
- Introduceți ștecărul în priză. Acordați atenție nivelului apei și buclei de picurare! (Fig. B)

Reglarea cantității de aer

- Reglați debitul de aer necesar rotind butonul de reglare ①.

- Reglați tiparul dorit al bulelor ⑤ la orificiul de evacuare a aerului ④ (de exemplu, cu o monedă) (Fig. B).

Întreținere și îngrijire

- Verificați periodic dacă filtrul de aer ⑨ (Fig. C) prezintă murdărire și înlocuiți-l în funcție de gradul de murdărire.
- Șaiba din pâslă a orificiului de evacuare a aerului ④ EHEIM se poate bloca și se poate înfunda după un timp. Acest lucru duce la o contrapresiune ridicată, care reduce debitul de aer și crește uzura membranei. Prin urmare, ar trebui să schimbați periodic șaiba din pâslă de la orificiul de evacuare a aerului EHEIM.

Türkçe

EHEIM

air pump 100 (Kalem no 3701)

air pump 200 (Kalem no 3702)

air pump 400 (Kalem no 3704)

Uygulama: Bkz. motorun üstündeki isim plakası

Teşekkür ederiz

Yeni EHEIM'ı satın aldığınız için EHEIM'dan kaliteli bir ürün seçtiniz. EHEIM hava pompalı akvaryum havalandırıcı yüksek kalitededir ve son derece güvenilir bir şekilde çalışır. Yeni tip gövde yapısı, fısıltı kadar sessiz çalışmayı garanti eder. EHEIM akvaryum havalandırma sisteminiz, akvaryumda çeşitli amaçlar için kullanılabilir.

Uygulama örnekleri: Akvaryum suyunun oksijenle zenginleştirilmesi, havayla çalışan filtrelerin veya dekoratif elemanların çalıştırılması veya bir su akışının oluşturulması EHEIM hava pompanızı devreye almadan veya bakım çalışması yapmadan önce lütfen bu kullanım kılavuzunu dikkatlice okuyun.

Emniyet Uyarıları



Bu cihazı çalıştırmadan önce, bu kullanım kılavuzunu ve emniyet uyarılarını dikkatlice okuyun ve uygulayın. Kullanım kılavuzunu mutlaka iyi muhafaza edin.



Güç kablosunun fişine ıslak elle asla dokunmayın.



Bakım ve temizlik çalışmaları sırasında sudaki tüm elektrikli cihazların şebekeden bağlantısı kesilmelidir. Güç kablosu ② hasar görmüşse, tehlikeleri önlemek için kablonun imalatçı, müşteri hizmetleri veya benzer kalifiye bir kişi tarafından değiştirilmesini sağlayın.



Sadece akvaryumlar için uygun mahallerde kullanmak içindir.



Bu cihaz, gözetim altında olmaları veya cihazın güvenli kullanımını konusunda eğitim verilmiş olmaları ve sonuçta ortaya çıkan durumu anlayabilecek durumda olmaları halinde, 8 yaş ve üstü çocuklar ile fiziksel, duyuşal veya zihinsel yetenekleri azalmış veya deneyim ve bilgiden yoksun kişiler tarafından kullanılabilir. Çocukların cihazla oynamasına izin verilmemelidir. Temizlik ve kullanıcı bakımı, gözetim altında bulunmayan çocuklar tarafından yapılmamalıdır.



Kendi emniyetiniz için, kablo boyunca akması muhtemel suyun prize girmesini önlemek için bağlantı kablosu üzerinde bir damlama ilmeđi oluşturmanız tavsiye edilir. Bir çoklu priz veya harici bir adaptör kullanılması durumunda bunlar, pompa şebeke bağlantısının yapıldığı yerin üst tarafına gelecek şekilde yerleştirilmelidir.

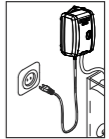

Güç kablosu hasar görürse, cihaz hurdaya çıkarılmalıdır.



Elektrik çarpmalarına karşı koruma sağlamak için, tesisatta 30 mA'den fazla olmayan nominal açma kaçak akımına sahip bir kaçak akım cihazı bulunmalıdır. Uzman bir elektrikçiye sorun.



Cihazı veya parçalarını bulaşık makinesinde yıkamayın. Bulaşık makinesinde yıkamak için uygun değildir!



Bu ürünü normal evsel atıklarla birlikte atmayın. Bölgenizdeki atık toplama yerine götürün.

€ Ürün, ilgili ulusal mevzuata ve yönergelere göre onaylanmış olup AB standartlarına uygundur.

İşlev

- ① Ayar düğmesi (hava miktarı) ② Güç kablosu ③ Hava hortumu ④ Hava taşı ⑤ Kabarcık görüntüsü ⑥ Duvara tespit halkası ⑦ Damlama ilmeği ⑧ Kaymaz ayaklar ve titreşim alıcı ⑨ Hava filtresi.

Devreye Alma

- Cihazın hasar görüp görmediğini ve tüm parçalarının mevcut olup olmadığını kontrol edin.

Montaj ve kurulum yeri:

- Her zaman su seviyesinin üstünde ve akvaryumun dışında olmalıdır (Şekil B). Bu, suyun hava pompasına geri akışını önler.
- Akvaryumun üzerine veya üst tarafına yerleştirilmemelidir. Montaj ve kurulum yeri, fan suya düşmeyecek veya "hareket etmeyecek" şekilde seçilmelidir.

Öneri: Duvara tespit halkası ile montaj (Şekil B).

- Hortumu ③ gereken uzunlukta kesin ve hava taşıyı akvaryumun havalandırma sistemine bağlayın Hava taşıyı ④ vantuzla akvaryumun iç tarafına tutturun (Şekil B). Çift hava çıkışı olan EHEIM 200 ve 400 hava pompalarına sadece bir aksesuar bağlanacaksa, bayinizden alabileceğiniz bir T parçası kullanın. Hava bağlantısını asla "boş modda", yani hortum ve havalandırma olmadan çalıştırmayın!
- Hava taşıyı akvaryumun içine yerleştirin.
- Güç kablosunun fişini prize takın. Su seviyesine ve damlama ilmeğine dikkat edin! (Şekil B)

Hava Miktarının Ayarlanması

- Kontrol düğmesini ① çevirerek gerekli hava miktarını ayarlayın.
- Hava taşında ④ istenilen kabarcık görüntüsünü ⑤ ayarlayın (ör. bozuk para ile) (Şekil B).

Bakım Ve Temizlik

- Hava filtresinde ⑨ (Şekil C) düzenli olarak kirlenme olup olmadığını kon-

trol edin ve kirlilik derecesine göre değiştirin.

- EHEIM hava taşının ④ keçe rondelası bir süre sonra sertleşebilir ve tıkanabilir. Bu durum, hava performansını düşüren ve membranlardaki aşınmayı artıran bir karşı basıncın yükselmesine yol açar. Bu nedenle, EHEIM hava taşındaki keçe rondela düzenli olarak değiştirilmelidir.

Русский

EHEIM

air pump 100 (арт. № 3701)

air pump 200 (арт. № 3702)

air pump 400 (арт. № 3704)

Модель: см. фирменную табличку на корпусе двигателя

Благодарим Вас



за приобретение Вашего нового аквариумного компрессора EHEIM. Вы приняли решение в пользу высококачественного изделия от фирмы EHEIM. Аквариумный компрессор EHEIM air pump прошел высококачественную обработку и очень надежен в эксплуатации. Новая конструкция корпуса гарантирует минимальный шум при работе прибора. Компрессор EHEIM air pump, оснащенный воздушным шлангом и диффузором, может использоваться в аквариуме для различных задач.

Примеры применения: насыщение воды в аквариуме кислородом, эксплуатация фильтров или декоративных элементов, работающих от воздуха, или для создания водяного потока. Перед началом эксплуатации Вашего компрессора EHEIM air pump или перед проведением технического обслуживания просим Вас внимательно ознакомиться с этой инструкцией по эксплуатации.

Указания за безопасност



Перед Перед пуском данного устройства в эксплуатацию **внимательно** прочитать руководство по эксплуатации и **соблюдать** указания по технике безопасности. **Обязательно** хорошо сохранять настоящее руководство по эксплуатации.

-  **Никогда не прикасайтесь к сетевому штекеру мокрыми руками.**
-  **Перед проведением технического обслуживания выключите все приборы в аквариуме или вытащите сетевой штекер! Сетевой кабель ② в случае повреждения заменяется производителем, его сервисной службой или квалифицированным специалистом, чтобы исключить опасность поражения током.**
-  **Применять только в закрытых помещениях для аквариумов.**
-  **Данный прибор может использоваться детьми от 8 лет и старше, а также людьми с ограниченными физическими, сенсорными или ментальными способностями или с недостатком опыта и знаний, если они находятся под присмотром, или если их научили безопасному обращению с прибором, и они понимают исходящие от него опасности. Детям нельзя играть с прибором. Очистка и пользовательское техобслуживание не подлежат выполнению детьми без присмотра.**
-  **Для Вашей собственной безопасности рекомендуем подсоединительный кабеля свернуть петлей, чтобы избежать попадания в розетку возможно текущей по кабелю воды. При использовании распределительной штепсельной розетки или отдельного блока питания необходимо располагать их выше подсоединения насоса к сети.**
-  **Соединительный провод даннго прибора запрещено заменять.**
-  **Для защиты от высокого напряжения прикосновения электропроводка должна быть защищена автоматическим выключателем, действующим при появлении тока повреждения или тока утечки с током срабатывания не более 30 мА. Проконсультируйтесь с Вашим электриком.**

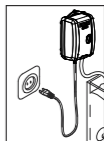



Не мыть устройство (или части его) в моечной машине. Не устройство к мойке в посудомоечных машинах!



Данное изделие не выбрасывать с обычным домашним мусором. Сдайте изделие в местный пункт сбора и утилизации.

Изделие одобрено соответствующими национальным инструкциям и директивам и соответствует нормам ЕС.

Принцип действия

① Регулятор (объем воздуха) ② сетевой кабель ③ воздушный шланг ④ диффузор ⑤ регулятор рассеивания воздушного потока ⑥ ушко для крепления на стене ⑦ капельная петля ⑧ несскользящие опоры и иброгаситель ⑨ воздушный фильтр

Ввод в эксплуатацию

- Проверьте прибор на повреждения и комплектность.

Установка:

- Всегда выше уровня воды и за пределами аквариума (илл. В). Таким образом предотвращается вероятность стока воды в воздушный насос.
- Не размещайте на аквариуме или над аквариумом. Выберите место монтажа или установки таким образом, чтобы исключить вероятность падения или „смещения“ компрессора в воду. Рекомендация: Монтаж с ушком для крепления на стене (илл.В).
- Обрежьте шланг ③ до необходимой длины и подсоедините диффузор ④ к аквариумному компрессору. Разместите диффузор в аквариуме на присоске (илл. В). Если к компрессорам типа EHEIM air pump 200 и 400 с двумя воздушными разъемами, подключается только одно устройство, следует воспользоваться тройником, который можно приобрести в специализированном магазине. Работа воздушного разъема “вхолостую”, т.е. без шланга и диффузора, категорически не допускается!
- Разместите диффузор ④ в аквариуме .
- Вставьте сетевой штекер в розетку. Обратите внимание на уровень воды и расположение капельной петли ⑦! (илл. В)

Регулировка объема воздуха

- Настройте нужный объем воздуха вращением регулятора ①.

- Настройте нужную форму рассеивания воздушного потока ⑤ на диффузоре ④, например, монетой (илл. В).

Уход и очистка

- Воздушный фильтр ⑨ (илл. С) следует регулярно проверять на загрязнение и заменять в зависимости от степени загрязнения.
- Войлочная прокладка диффузора EHEIM ④ может через некоторое время засориться и закупориться. Это приводит к повышенному противодавлению, которое сокращает мощность компрессора и увеличивает износ мембраны. В связи с этим регулярно меняйте войлочную прокладку диффузора EHEIM.

Български

EHEIM

air pump 100 (артикулен номер 3701)

air pump 200 (артикулен номер 3702)

air pump 400 (артикулен номер 3704)

Модел: виж табелата за тип на моторното тяло

Много благодарим

за закупуването на новия Ви вентилатор за аквариум EHEIM. Избрали сте качествен продукт от EHEIM. Аквариумният вентилатор на EHEIM помпа за въздух е с високо качество и работи изключително надеждно. Новият дизайн на корпуса гарантира безшумна работа. Вентилаторът за аквариум EHEIM може да се използва за голямо разнообразие от задачи в аквариума.

Примери за приложение: Обогаляване с кислород на водата в аквариума, работа на въздушни филтри или декоративни елементи или за генериране на воден поток. Преди да пуснете Вашата помпа за въздух EHEIM в експлоатация или да извършите работи по поддръжката, моля, прочетете внимателно тези инструкции за експлоатация.

Инструкции за безопасност



Преди да използвате това устройство, внимателно прочетете и следвайте тези инструкции за експлоатация и инструкциите за безопасност. Съхранявайте инструк-

циите за експлоатация на сигурно място.



Никога не докосвайте щепсела на захранването с мокри ръце.



Всички електрически устройства във водата трябва да бъдат изключени от електрическата мрежа по време на поддръжка и обслужване. Ако е повреден, подменете захранващия свързващ кабел ② от производителя, неговото представителство за обслужване на клиенти или друго квалифицирано лице, за да избегнете опасности.



Само за използване в аквариуми.



Това устройство може да се използва от деца на възраст над 8 години и от лица с намалени физически, сензорни или умствени способности или липса на опит и знания, ако са под наблюдение или са били инструктирани за безопасно използване на устройството и разбират произтичащите от това опасности. Децата нямат право да играят с устройството. Почистването и поддръжката от страна на потребителя не трябва да се извършват от деца без надзор.



За Ваша собствена безопасност е препоръчително да образувате капещ контур със свързващия кабел, за да предотвратите навлизането на вода по протежение на кабела в контакта. При използване на разклонител или външен захранващ блок, той трябва да бъде разположен над мрежовата връзка на помпата.

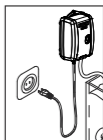

Ако захранващият кабел е повреден, устройството трябва да бъде бракувано.



За да се предпази от прекалено високо контактно напрежение, инсталацията трябва да има устройство за остатъчен ток с номинален остатъчен ток при изключване не повече от 30 mA. Попитайте Вашия електротехник.



Устройството или негови части не може да се мие в съдомийна машина! Не е устойчиво на миене в съдомийна.



Не изхвърляйте този продукт с нормални битови отпадъци, а го занесете на съответното място за изхвърляне на отпадъци.



Продуктът е одобрен в съответствие със съответните национални разпоредби и насоки и е в съответствие със стандартите на ЕС.

Функциониране

① Копче за регулиране (количеството въздух) ② свързване към електрическа мрежа ③ Въздушен маркуч ④ изпускател ⑤ ниво на аерация ⑥ халка за закрепване на стената ⑦ капещ контур ⑧ краче против подхлъзване и вибропоглъщател ⑨ въздушен филтър

Инсталиране

- Проверете дали устройството е повредено и дали всички части са на лице.

Място на сглобяване и местоположение:

- Винаги над нивото на водата и извън аквариума (фиг. Б). Това предотвратява връщането на водата във въздушната помпа.
- Не поставяйте върху или над аквариума. Изберете мястото на инсталация или местоположението така, че вентилаторът да не може да падне във водата или да „се движи“.

Препоръка: монтаж с халка за монтиране на стена (фиг. Б).

- Срежете маркуча ③ на необходимата дължина и свържете изпускателя към аквариумния вентилатор. Поставете изпускателя ④ с вендузата в аквариума (фиг. Б). Ако само един аксесоар трябва да бъде свързан към въздушната помпа ЕНЕИМ 200 и 400, които имат две въздушни връзки, използвайте Т-образната част, която се предлага от Вашия търговец. Никога не използвайте въздушна връзка в режим на „празен ход“, т.е. без маркуч и изпускател!
- Поставете изпускателя в аквариума.
- Включете щепсела в контакта. Обърнете внимание на нивото на водата и капещия контур! (Фиг. Б)

Регулиране на количеството на въздуха

- Задайте необходимото количество въздух, като завъртете копчето за регулиране ①.
- Задайте желаното ниво на аерация ⑤ върху изпускателя ④ (например с монета) (Фиг. Б).

Поддръжка и обслужване

- Проверявайте редовно въздушния филтър ⑨ (фиг. В) за замърсяване и го подменяйте в зависимост от степента на замърсяване.
- Филцовата шайба на изпускателя EHEIM ④ може да се задръсти и запуши след известно време. Това води до повишено противоналягане, което намалява притока на въздуха и увеличава износването на мембраната. Следователно трябва редовно да сменяте филцовата шайба на изпускателя EHEIM.

中文

EHEIM

air pump 100 (物品编号 3701)

air pump 200 (物品编号 3702)

air pump 400 (物品编号 3704)

规格：参见马达本体上的型号铭牌

非常感谢您

购买新的伊罕水族箱氧气泵。感谢您选择了伊罕公司的优质产品。伊罕水族箱氧气泵加工工艺一流，运行非常可靠。新型的外壳结构保证机器运行时低噪音。您的伊罕氧气泵已配备了全套的气管和扩散头装置，且可运用在不同的水族箱中。运用实例：水族箱中水的加氧、运行由空气驱动的过滤器，或装饰部件，或者产生水流。在您第一次使用您的伊罕氧气泵或者进行维修之前，请您仔细阅读此使用说明

安全提示



设备运行之前，请仔细阅读并遵守本操作说明和安全提示。务必要保存好操作说明



绝对不可用湿手去触摸电源插头。



在进行维护前，关闭水族箱中的所有设备或拔掉插头！为了避免危险，请生产商、其客户服务中心或者类似的、经过授权的人员更换损坏的电源线②



仅用于水族应用领域。



在有人监督或受过安全使用设备的指导，并了解可能导致的危险后，本设备可以由超过8岁的儿童以及身体、感官或精神能力较弱或缺乏经验或知识的人员使用。不允许儿童使用本设备。不允许儿童在没有监督的情况下，进行清洁或用户保养。



为了您的个人安全，我们建议您将电缆套圈，这样可以防止水沿着电缆流入插座。使用配电盘插座或者外部电源部件时，必须将其安放在泵电网接口上方。

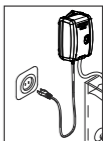

本设备的电网连接导线不能更换。



为了保护不受过高的接触电压影响，必须安装不超过30 mA的额定剩余电流保护装置。请询问您的电气技师。



不得将本设备，哪怕只是其部件放入洗碗机中清洗。它们经不起洗碗机的洗涤！



不得将本产品当做普通家庭垃圾废弃处理。请将它送交当地的特种垃圾收集站处理。



本产品依据相关当地法律规定认证并符合欧盟标准。

功能

①调节旋钮（空气量）②电源线③气管④扩散头⑤连续的气泡⑥墙壁固定小孔⑦滴水弯角⑧防滑垫脚或减震器⑨空气过滤棉之前，请您仔细阅读此使用说明

启用

- 检查设备是否有损坏，所有部件是否齐全。

安装及固定位置：

- 总是安装在水平面的上方及水族箱的外部（图B）。这样就可防止水回流进入氧气泵。
- 不要放在水族箱的上面或上方。氧气泵选择放置在不会掉进水里或移动的安装和固定位置。推荐：用墙壁固定小孔来安装（图B）。
- 把气管③切成所需的长度，连接扩散头④与水族箱氧气泵。用吸盘把扩散头固定在水族箱里（图B）。伊罕氧气泵200和400有两个出气接口，如果只连接一个配件，那么请您使用一个T形件。该T形件可从销售商那里买到。**绝对不要使出气接口处于空转状态，即在没有气管和扩散头的情况下运行！**
- 把扩散头④安放在水族箱内。
- 把电源插头插上。
注意水平面和滴水弯角！（图B）

调节空气量

- 通过转动调节旋钮①调节所需的空气量。
- 调节扩散头④喷出连续的气泡⑤（例如用一个硬币）（图B）

维修和保养

- 定期检查空气过滤棉⑨（图C）是否肮脏，并且根据肮脏程度进行更换。
- 伊罕扩散头④的毛毡垫片在一段时间过后可能堵塞不通。这会导致反压力增加，从而降低出气量，且加快隔膜片的磨损。因此，请您定期更换伊罕扩散头的毛毡垫片。

EHEIM <i>air pump</i>	100	200	400
	Typ 3701	Typ 3702	Typ 3704
230 - 240 V ~ l/h	100	2x 100	2x 200
120 V ~ US gal/hr	26,4	2x 26,4	2x 52,8

7619788 (50 Hz)
7619798 (60 Hz)

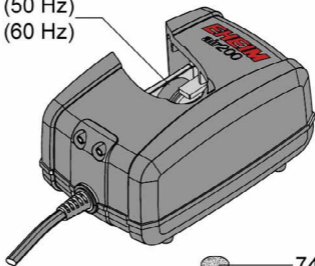

7400030

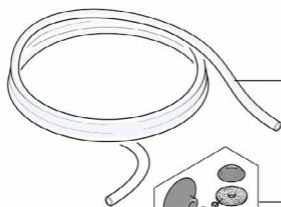

4002943

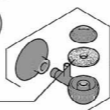

4002650

7400030

4002950



7249898

**Vervielfältigungen oder Kopien – auch auszugsweise –
nur mit ausdrücklicher Genehmigung des Herstellers.**

**Reproduction or copying – even parts thereof –
only with the express permission of the producer.**

**Les reproductions, copies et utilisations de nos logos et
matériels et produits dérivés sont interdits à l'exploitation,
de toute nature, et sont soumises au préalable, par écrit,
au consentement et à l'approbation du fabricant.**

The logo for EHEIM, featuring the word "EHEIM" in a bold, italicized, sans-serif font. The letters are black and set against a light gray rectangular background.

EHEIM GmbH & Co. KG

Plochinger Str. 54

73779 Deizisau

Germany

Tel. +49 7153/70 02-01

Fax +49 7153/70 02-174

www.eheim.com