

TrendLine

IM_2006910000053
CP009

Aufbauanleitung
Großraumzelt 4 x 8 m



BITTE LESEN SIE DIE BEDIENUNGS-/AUFBAUANLEITUNG
SORGFÄLTIG DURCH. VERSÄUMNISSE BEI DER EINHALTUNG
KÖNNEN SCHWERE VERLETZUNGEN VERUSACHEN.

BEWAHREN SIE DIE BEDIENUNGS-/AUFBAUANLEITUNG FÜR DEN
SPÄTEREN GEBRAUCH AUF.

NUR FÜR DEN PRIVATEN GEBRAUCH GEEIGNET.

Globus Fachmärkte GmbH & Co. KG
Zeichenstr. 8, 66333 Völklingen
www.globus-baumarkt.de

Für den Reklamationsfall:
Herstelleradresse und Order Nr. aufbewahren

Sicherheitshinweise:

ACHTUNG: Bitte beachten Sie die Sicherheitshinweise, um das Risiko von Verletzungen oder Beschädigungen am Produkt zu vermeiden.

Das Großraumzelt muss gemäß der Aufbauanleitung aufgestellt werden und zusätzlich, je nach Bodenbeschaffenheit, mit geeigneten Haken verankert werden.

Ihr Großraumzelt dient in erster Linie als Sonnenschutz.

Bei starkem Regen darf das Großraumzelt nicht unbeaufsichtigt gelassen werden und die Bildung von Wassersäcken muss durch Abschütten des Regenwassers unterbunden werden, z. B. mit einem Besen leicht anheben, damit das Wasser ablaufen kann.

Das Großraumzelt ist nicht winterfest, im Winter bitte trocken lagern.

Bei Verwendung des Großraumzeltes an einem unbeaufsichtigten Ort (Freizeitgrundstück, Privatgrundstück, Ferienhaus, Campingplatz oder ähnliche), und bei Nichtgebrauch über längeren Zeitraum, müssen grundsätzlich das Dach, und, wenn vorhanden, auch die Seitenteile abgenommen werden. Anderenfalls besteht die Gefahr, dass das gesamte Großraumzelt, trotz ordnungsgemäßen Aufbaus, bei Wind und/oder Windböen beschädigt oder zerstört wird.

Bei starkem Wind und Windböen >40km/h muss das Großraumzelt abgebaut werden.

Für sämtliche witterungsbedingten Schäden, etwa durch Wind und Sturmböen, Regen, Schneelast oder Eisbildung, kann in KEINEM FALL gehaftet werden.











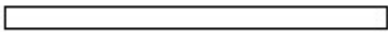

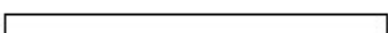
Verwenden Sie niemals offenes Feuer, Grills oder Heizpilze in der Nähe oder im Inneren des Großraumzeltes.

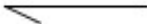
Verbinden Sie nicht mehrere Zelte miteinander. Halten Sie einen Mindestabstand von 3 m zwischen den Großraumzelte ein.

Zur Reinigung lässt sich der Bezug mit einer milden Seifenlauge per Hand waschen.

Montage

Teileliste:

Teil		Anzahl
1#		8
2#		9
3#		8
4#		9
		6
		6
		24
		8
		8
		8
		1
		6
		2
		52

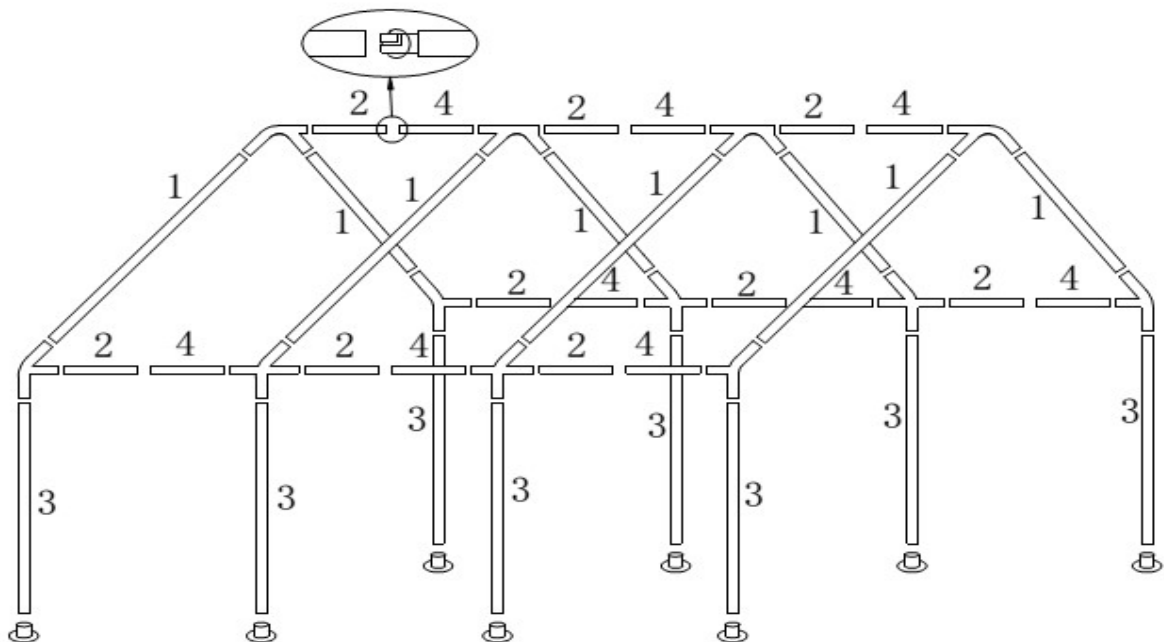

TrendLine

2006910000053
CP009

NOTICE D'UTILISATION/D'INSTALLATION

Barnum de grande dimension 4 x 8 m



VEUILLEZ LIRE LA NOTICE D'UTILISATION/D'INSTALLATION ATTENTIVEMENT ET INTÉGRALEMENT. LE NON-RESPECT DES CONSIGNES PEUT PROVOQUER DES BLESSURES GRAVES.

CONSERVEZ LA NOTICE D'UTILISATION/D'INSTALLATION AFIN DE POUVOIR LA CONSULTER ULTÉRIEUREMENT.

CONÇU UNIQUEMENT POUR UN USAGE FAMILIAL.

Globus Fachmärkte GmbH & Co. KG,
Zechenstr. 8, D-66333 Völklingen
www.globus-baumarkt.de

Pour toute réclamation : conservez
l'adresse du fabricant et le numéro de commande.

Consignes de sécurité

ATTENTION ! Veuillez respecter les consignes de sécurité afin d'éviter tout risque de blessures ou de détérioration du produit.

Le barnum doit être installé conformément à la notice d'installation et il doit en plus être ancré avec des crochets appropriés en fonction de la nature du sol.

Votre barnum sert en premier lieu de protection contre le soleil.

En cas de fortes précipitations, le barnum ne doit pas être laissé sans surveillance et il faut empêcher l'eau de s'accumuler localement en faisant couler l'eau de pluie. Pour cela, soulevez par exemple le barnum à l'aide d'un balai afin que l'eau puisse s'écouler.

Le barnum ne résiste pas à l'hiver. En hiver, veuillez par conséquent le ranger au sec.

Si le barnum est utilisé dans un lieu sans surveillance (terrain de loisirs, terrain privé, maison de vacances, camping ou autres) et s'il reste inutilisé pendant une période prolongée, retirez le toit et le cas échéant les éléments latéraux. Sinon, l'ensemble du barnum risque d'être endommagé ou détruit par le vent et/ou les rafales, même s'il a été installé correctement.

Démontez le barnum en cas de vent fort et de rafales supérieurs à 40 km/h.

Nous ne pouvons EN AUCUN CAS être tenus responsables de tous les dégâts dus aux intempéries et provoqués, par exemple, par le vent et les tempêtes, la pluie, la neige ou la formation de glace.









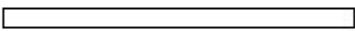
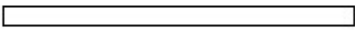
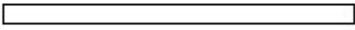
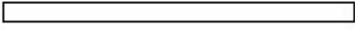

Ne faites pas de feu et n'utilisez pas de barbecues ou de chauffages de terrasse à proximité ou à l'intérieur du barnum.

Ne reliez pas plusieurs barnums entre eux. Respectez une distance minimum de 3 m entre les barnums.

Pour nettoyer le barnum, lavez la toile à la main à l'aide d'une lessive alcaline.

Montage

Liste des pièces :

Teil		Anzahl
1#		8
2#		9
3#		8
4#		9
		6
		6
		24
		8
		8
		8
		1
		6
		2
		52

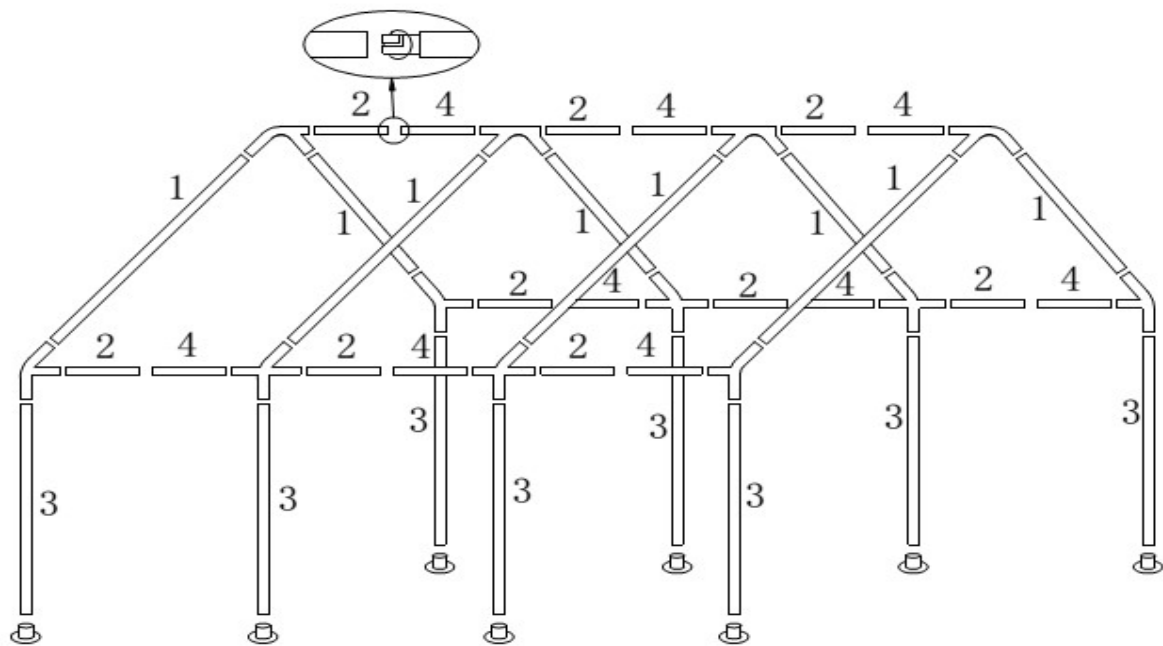

TrendLine

2006910000053

CP009

BEDIENINGS-/MONTAGE-INSTRUCTIES

Familietent 4 x 8 m



LEES DE BEDIENINGS-/MONTAGE-INSTRUCTIES AANDACHTIG DOOR. HET NIET NAKOMEN VAN DE INSTRUCTIES KAN ERNSTIG LETSEL VEROORZAKEN.

BEWAAR DE BEDIENINGS-/MONTAGE-INSTRUCTIES VOOR TOEKOMSTIG GEBRUIK.

UITSLUITEND GESCHIKT VOOR PARTICULIER
GEBRUIK.

Globus Fachmärkte GmbH & Co. KG,
Zeichenstr. 8, 66333 Völklingen
www.globus-baumarkt.de

Bij klachten: adres van de fabrikant en bestelnummer
bewaren

Veiligheidsinformatie:

LET OP: Neem de veiligheidsinformatie in acht om het risico op letsel of schade aan het product te voorkomen.

Het paviljoen moet worden opgesteld volgens de montage-instructies en, afhankelijk van de toestand van de bodem, ook worden verankerd met geschikte haken.

Uw paviljoen dient in de eerste plaats als zonwering.

Bij hevige regen mag het paviljoen niet onbeheerd worden achtergelaten en moet de vorming van waterzakken worden voorkomen door het regenwater te laten weglopen. Til de overkapping bijvoorbeeld iets op met een bezem zodat het water kan weglopen.

Het paviljoen is niet bestand tegen de winter, in de winter op een droge plaats bewaren.

Als het paviljoen op een onbewaakte plaats wordt gebruikt (recreatief domein, privé-eigendom, vakantiehuis, camping of iets dergelijks) en als het voor langere tijd niet wordt gebruikt, moeten de overkapping en, indien aanwezig, de zijdelen altijd worden verwijderd. Anders bestaat het risico dat het hele paviljoen door wind en/of windstoten wordt beschadigd of vernield ondanks een goede montage.

Bij harde wind en windstoten > 40 km/u moet het paviljoen worden afgebroken.

Wij kunnen in GEEN GEVAL aansprakelijk worden gesteld voor eventuele weegerelateerde schade, zoals wind en windstoten, regen, sneeuwbelasting of ijsvorming.









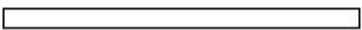
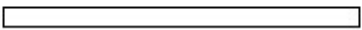
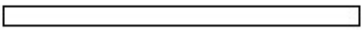
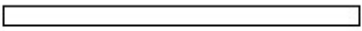

Gebruik nooit open vuur, barbecues of terrasverwarmers in de buurt van of onder het paviljoen.

Verbind niet meerdere paviljoens met elkaar. Houd een minimale afstand van 3 m tussen de paviljoens.

Voor reiniging kan de overkapping met de hand worden gewassen met een mild zeepsop.

Montage

Onderdelenlijst:

Teil		Anzahl
1#		8
2#		9
3#		8
4#		9
		6
		6
		24
		8
		8
		8
		1
		6
		2
		52

