



● steinel



DE

GB

FR

NL

IT

ES

PT

SE

DK

FI

NO

GR

TR

HU

CZ

SK

PL

RO

SI

HR

EE

LT

LV

RU

BG

CN

DL Vario Quattro S



- DE.....6 Textteil beachten!
- GB.....12 Follow written instructions!
- FR.....17 Tenir compte de la partie texte !
- NL.....23 Neem de tekst in acht!
- IT.....28 Seguire attentamente le istruzioni!
- ES.....34 Téngase en cuenta el texto!
- PT.....39 Siga as instruções escritas!
- SE.....45 Iaktta texten!
- DK.....50 Følg den skriftlige vejledning!
- FI.....55 Huomioi tekstiosa!
- NO.....60 Se de skriftlige instruksene!
- GR.....65 Τηρείτε γραπτές οδηγίες!
- TR.....70 Metin kısmını dikkate alın!
- HU.....75 Szöveges részre figyelni!
- CZ.....81 Dodržujte informace v textové části!
- SK.....86 Dodržiavajte informácie v textovej časti!
- PL.....91 Postępować zgodnie z instrukcją!
- RO.....96 Respectați instrucțiunile scrise!
- SI.....101 Upošteevajte besedilo!
- HR.....106 Pridržavajte se pisanih uputa!
- EE.....111 Järgige tekstiosa!
- LT.....116 Laikykitės rašytinių instrukcijų!
- LV.....121 Pievērsiet uzmanību teksta daļai!
- RU.....126 Обратите внимание на текстовую часть!
- BG.....132 Прочетете инструкциите!
- CN.....137 遵守文字说明要求!

3.1

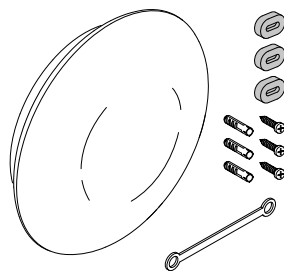

3.2

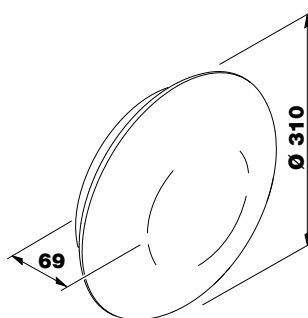

3.3

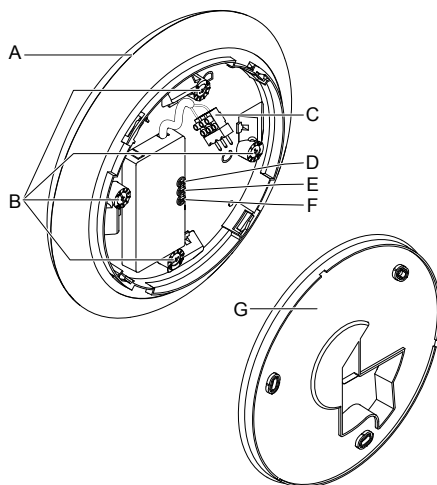

3.4

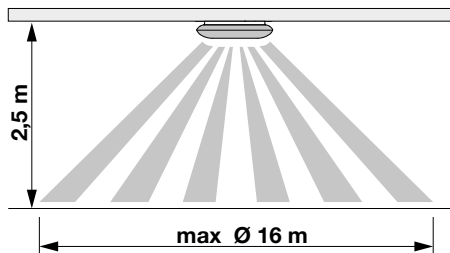

3.5

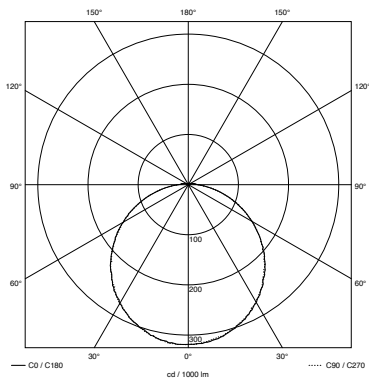

4.1

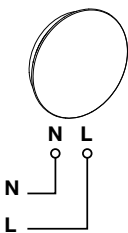

5.1

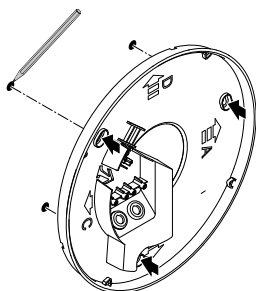

5.2

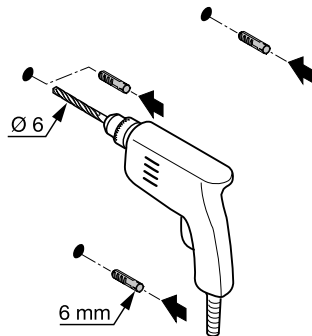

5.3

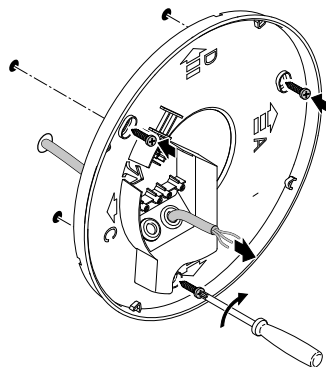

5.4

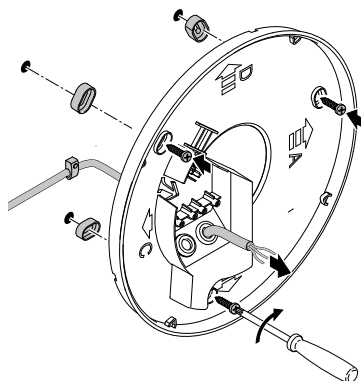

5.5

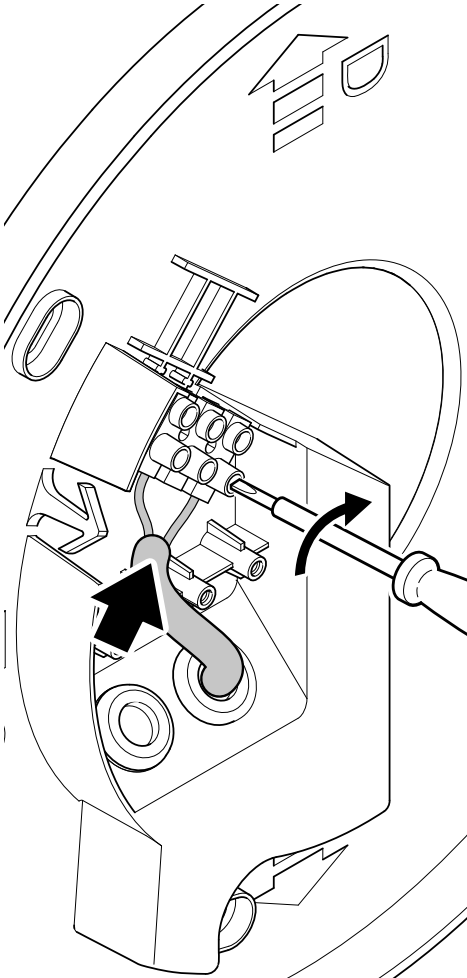

5.6

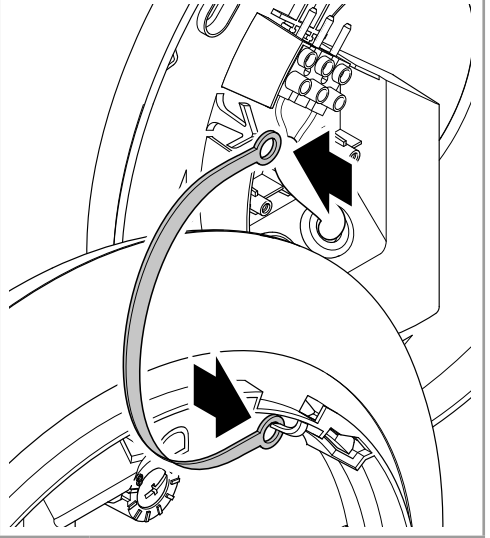

5.7

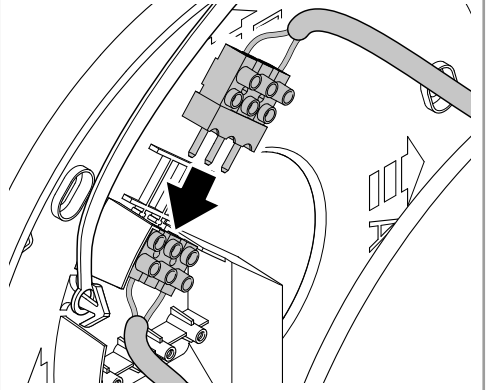

5.8

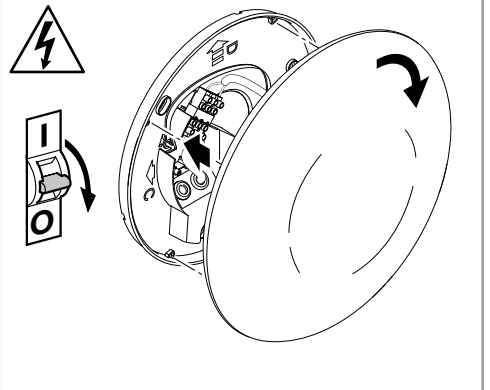

6.1

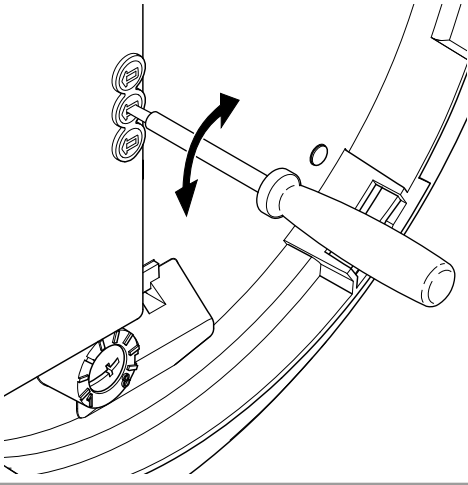

6.2

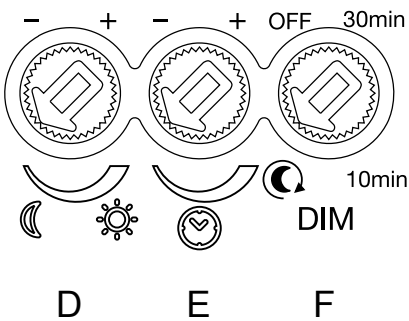

6.3

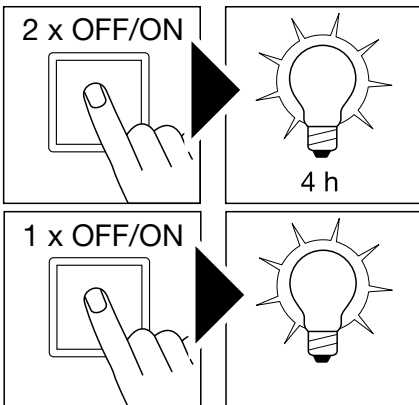

6.4

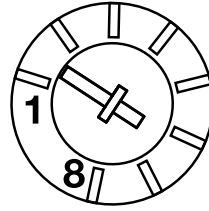

6.5

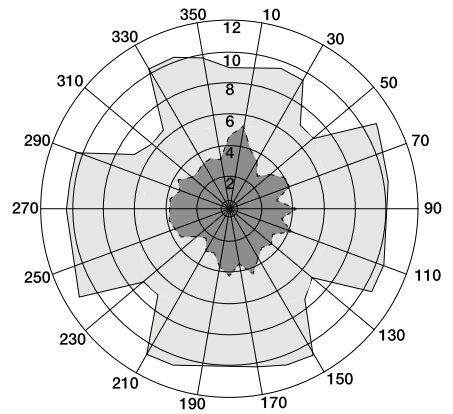

6.6

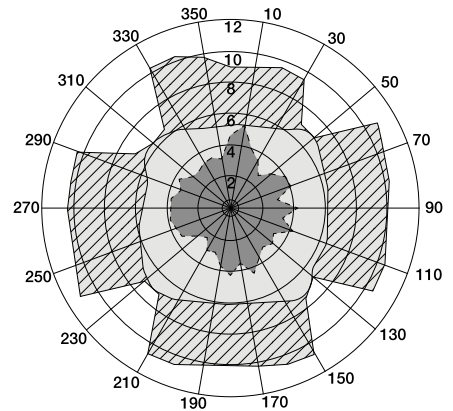

1. Zu diesem Dokument

Bitte sorgfältig lesen und aufbewahren!

- Urheberrechtlich geschützt. Nachdruck, auch auszugsweise, nur mit unserer Genehmigung.
- Änderungen, die dem technischen Fortschritt dienen, vorbehalten.

Symbolerklärung



Warnung vor Gefahren!



Verweis auf Textstellen im Dokument.

2. Allgemeine Sicherheitshinweise



Vor allen Arbeiten am Gerät die Spannungszufuhr unterbrechen!

- Bei der Montage muss die anzuschließende elektrische Leitung spannungsfrei sein. Daher als Erstes Strom abschalten und Spannungsfreiheit mit einem Spannungsprüfer überprüfen.
- Bei der Installation der Sensorleuchte handelt es sich um eine Arbeit an der Netzspannung. Sie muss daher fachgerecht nach den landesüblichen Installationsvorschriften und Anschlussbedingungen durchgeführt werden.
(z. B.: **DE:** VDE 0100, **AT:** ÖVE / ÖNORM E8001-1, **CH:** SEV 1000)
- Nur Original-Ersatzteile verwenden.
- Reparaturen dürfen nur durch Fachwerkstätten durchgeführt werden.

3. DL Vario Quattro S

Bestimmungsgemäßer Gebrauch

- Die Vario Quattro ist eine Sensorleuchte zur Deckenmontage im Innen- und Außenbereich.

Die Sensorleuchte ist mit vier Pyro-Sensoren ausgestattet, die die unsichtbare Wärmestrahlung von sich bewegenden Körpern (Menschen, Tieren, etc.) erfassen. Diese registrierte Wärmestrahlung wird elektronisch umgesetzt und die Leuchte wird eingeschaltet. Durch Hindernisse, wie z. B. Mauern oder Glasscheiben, wird keine Wärmestrahlung erkannt, es erfolgt also auch keine Schaltung.

Hinweis:

Die Haube der Leuchte ist kratzempfindlich. Die Leuchte darf nicht in der Nähe von Heizstrahlern installiert werden.

Lieferumfang (Abb. 3.1)

- Sensorleuchte
- 3 Abstandhalter
- 3 Dübel
- 3 Schrauben
- Sicherheitsband

Produktmaße (Abb. 3.2)

Geräteübersicht (Abb. 3.3)

- A** Leuchte
- B** Reichweitereinstellung
- C** Anschlussklemme
- D** Dämmerungseinstellung
- E** Zeiteinstellung
- F** Grundlicht
- G** Deckenhalter

Erfassungsbereich (Abb. 3.4)

Lichtstärkeverteilung (Abb. 3.5)

4. Elektrischer Anschluss

Schaltplan (Abb. 4.1)

Die Netzzuleitung besteht aus einem 3-adrigen Kabel (max. Durchmesser der Leitung 19 mm):
L = Phase (meistens schwarz, braun oder grau)
N = Neutralleiter (meistens blau)
PE = Schutzleiter (grün-gelb)

Im Zweifel müssen Sie die Kabel mit einem Spannungsprüfer identifizieren; anschließend wieder spannungsfrei schalten. Phase (**L**) und Neutralleiter (**N**) werden an der Lüsterklemme angeschlossen. Schutzleiter (**PE**) isolieren und beilegen.

Wichtig:

Ein Vertauschen der Anschlüsse führt im Gerät oder Sicherungskasten zu einem Kurzschluss. In diesem Fall müssen nochmals die einzelnen Kabel identifiziert und neu verbunden werden. In die Netzzuleitung kann selbstverständlich ein Netzschalter zum Ein- und Ausschalten installiert sein.

Die Lichtquelle dieser Leuchte ist nicht ersetzbar; falls die Lichtquelle ersetzt werden muss (z.B. am Ende ihrer Lebensdauer), ist die komplette Leuchte zu ersetzen.

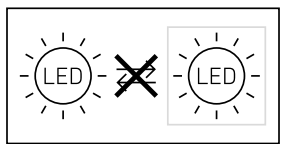

5. Montage

- Alle Bauteile auf Beschädigung prüfen.
- Bei Schäden das Produkt nicht in Betrieb nehmen
- geeigneten Montageort auswählen unter Berücksichtigung der Reichweite und Bewegungserfassung
- Bei der Deckenmontage der Sensorleuchte ist darauf zu achten, dass sie erschütterungsfrei befestigt wird.

Montageschritte

- Stromversorgung abschalten (**Abb. 4.1**)
- Bohrlöcher anzeichnen (**Abb. 5.1**)
- Löcher bohren und Dübel einsetzen (**Abb. 5.2**)
- Montage bei Zuleitung Unterputz (**Abb. 5.3**)
- Montage bei Zuleitung Aufputz (**Abb. 5.4**)
- Anschlusskabel anschließen (**Abb. 5.5**)
- Einstellungen vornehmen → **"6. Funktion"**
- Sicherungsband einhängen (**Abb. 5.6**)
- Steckverbindung anschließen (**Abb. 5.7**)
- Leuchte aufsetzen (**Abb. 5.8**)
- Stromversorgung einschalten (**Abb. 5.8**)

6. Funktion

Werkseinstellungen:

Dämmerungseinstellung: 1000 Lux

Zeiteinstellung: 5 Sekunden

Grundlicht: AUS

Nachdem das Gehäuse montiert und der Netzanschluss vorgenommen ist, kann die Sensorleuchte in Betrieb genommen werden. Bei manueller Inbetriebnahme über den Netzschalter schaltet die Leuchte für die Einmessphase nach ca. 30 Sekunden aus und ist anschließend für den Sensorbetrieb aktiv. Ein erneutes Betätigen des Netzschalters ist nicht erforderlich.

Funktionen Einstellregler (**Abb. 6.1**)

Dämmerungseinstellung (Ansprechschwelle) (**Abb. 6.2/D**)

Die gewünschte Ansprechschwelle der Leuchte kann stufenlos von ca. 2 bis 1000 Lux eingestellt werden.

- Einstellregler auf ☀️ gestellt = Tageslichtbetrieb (helligkeitsunabhängig)
- Einstellregler auf ☾ gestellt = Dämmerungsbetrieb (ca. 2 Lux)

Bei der Einstellung des Erfassungsbereiches und für den Funktionstest bei Tageslicht muss der Einstellregler auf ☀️ stehen.

Zeiteinstellung (Nachlaufzeit) (**Abb. 6.2/E**)

Die gewünschte Leuchtdauer der Leuchte kann stufenlos von ca. 5 Sekunden bis max. 30 Minuten eingestellt werden. Durch jede erfasste Bewegung vor Ablauf dieser Zeit wird die Nachlaufzeit der Ausschaltverzögerung erneut gestartet.

Hinweis:

Nach jedem Abschaltvorgang der Leuchte ist eine erneute Bewegungserfassung für ca. 1 Sekunde unterbrochen. Erst nach Ablauf dieser Zeit kann die Leuchte bei Bewegung wieder Licht schalten. Bei der Einstellung des Erfassungsbereiches und für den Funktionstest wird empfohlen, die kürzeste Zeit einzustellen.

Grundlicht (**Abb. 6.2/F**)

Die Grundlichtfunktion ermöglicht eine Beleuchtung mit ca. 10% der Lichtleistung, wenn der eingestellte Helligkeitswert erreicht wird.

Das gewünschte Grundlicht der Leuchte kann in vier Stufen eingestellt werden:

- AUS
- 10 Minuten nach Ablauf der eingestellten Zeit
- 30 Minuten nach Ablauf der eingestellten Zeit
- ganze Nacht 🌙

Das Grundlicht schaltet stündlich aus, um die Umgebungshelligkeit zu messen. Nach kurzer Zeit schaltet das Grundlicht wieder ein.

Dauerlichtfunktion

Wird ein optionaler Netzschalter in die Netzzuleitung montiert, sind neben dem einfachen Ein- und Ausschalten folgende Funktionen möglich:

Dauerlichtbetrieb (Abb. 6.3)

1) Dauerlicht einschalten:

Schalter 2 × AUS und AN. Die Leuchte wird für 4 Stunden auf Dauerlicht gestellt. Anschließend geht sie automatisch wieder in den Sensorbetrieb über.

2) Dauerlicht ausschalten:

Schalter 1 × AUS und AN. Leuchte geht aus bzw. in den Sensorbetrieb über.

Wichtig:

Die Schaltvorgänge müssen im Bereich von 0,2 bis 1 Sekunde durchgeführt werden.

Reichweiteneinstellung

Die Reichweite lässt sich durch vier Einstellregler stufenlos von 2 bis 8 m auf vier Achsen unabhängig voneinander einstellen. Mit den Einstellreglern (Abb. 6.4) wird die Erfassungsreichweite eingestellt.

Erfassungsdiagramm (Abb. 6.5)

Die schraffierten Zonen zeigen die Bereiche, die durch individuelle Reichweiteneinstellung ausgeblendet werden können. (Abb. 6.6)

Tabelle Reichweitenerfassung

Einstellung	Montagehöhe 2,5 m	
	radial	tangential
1	2,4 m × 2,4 m	4 m × 4 m
2	3,2 m × 3,2 m	6 m × 6 m
3	3,6 m × 3,6 m	7,3 m × 7,3 m
4	4 m × 4 m	8,6 m × 8,6 m
5	4,4 m × 4,4 m	10,2 m × 10,2 m
6	5 m × 5 m	12,6 m × 12,6 m
7	6 m × 6 m	15,7 m × 15,7 m
8	6 m × 6 m	16 m × 16 m

Einstellung	Montagehöhe 2,8 m	
	radial	tangential
1	3 m × 3 m	5,4 m × 5,4 m
2	3,4 m × 3,4 m	6,4 m × 6,4 m
3	3,8 m × 3,8 m	7,5 m × 7,5 m
4	4,4 m × 4,4 m	8,8 m × 8,8 m
5	5,4 m × 5,4 m	10,4 m × 10,4 m
6	5,6 m × 5,6 m	13,1 m × 13,1 m
7	6 m × 6 m	17 m × 17 m
8	6 m × 6 m	17,3 m × 17,3 m

Einstellung	Montagehöhe 3,0 m	
	radial	tangential
1	3,4 m × 3,4 m	6,2 m × 6,2 m
2	3,6 m × 3,6 m	6,6 m × 6,6 m
3	4 m × 4 m	7,7 m × 7,7 m
4	4,8 m × 4,8 m	9 m × 9 m
5	6 m × 6 m	10,6 m × 10,6 m
6	6 m × 6 m	13,4 m × 13,4 m
7	6 m × 6 m	17,9 m × 17,9 m
8	6 m × 6 m	18,1 m × 18,1 m

Einstellung	Montagehöhe 6,0 m	
	radial	tangential
1	5,7 m × 5,7 m	11 m × 11 m
2	6 m × 6 m	11,7 m × 11,7 m
3	6,7 m × 6,7 m	13,6 m × 13,6 m
4	8 m × 8 m	16 m × 16 m
5	10 m × 10 m	18,7 m × 18,7 m
6	10 m × 10 m	23,8 m × 23,8 m
7	10 m × 10 m	31,7 m × 31,7 m
8	10 m × 10 m	32 m × 32 m

7. Pflege

Die Leuchte kann bei Verschmutzung mit einem feuchten Tuch (ohne Reinigungsmittel) gesäubert werden.

Wichtig: Das Betriebsgerät ist nicht austauschbar.

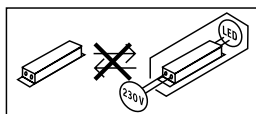

8. Entsorgung

Elektrogeräte, Zubehör und Verpackungen sollen einer umweltgerechten Wiederverwertung zugeführt werden.



Werfen Sie Elektrogeräte nicht in den Hausmüll!

Nur für EU-Länder:

Gemäß der geltenden Europäischen Richtlinie über Elektro- und Elektronik-Altgeräte und ihrer Umsetzung in nationales Recht müssen nicht mehr gebrauchsfähige Elektrogeräte getrennt gesammelt und einer umweltgerechten Wiederverwertung zugeführt werden.

9. Herstellergarantie

Herstellergarantie der STEINEL Vertrieb GmbH,
Dieselstraße 80-84, 33442 Herzebrock-Clarholz

Wir beglückwünschen Sie zum Kauf Ihres STEINEL-Produkts, das höchste Qualitätsansprüche erfüllt. Aus diesem Grund leisten wir als Hersteller Ihnen als Endkunde gerne eine unentgeltliche Garantie gemäß den nachstehenden Bedingungen: Wir leisten Garantie durch kostenlose Behebung der Mängel (nach unserer Wahl: Reparatur, Austausch ggf. durch ein Nachfolgemodell oder Rückerstattung des Kaufpreises), die innerhalb der Garantiezeit auf einem Material- oder Herstellungsfehler beruhen. Die Garantiezeit für Ihr erworbenes STEINEL-Produkt beträgt 3 Jahre und beginnt mit dem Kaufdatum Ihres Produktes. Diese Herstellergarantie lässt gesetzliche Gewährleistungsansprüche, die Ihnen als Verbraucher gegenüber dem Verkäufer nach geltendem Recht einschließlich besonderer Schutzbestimmungen für Verbraucher zustehen können, unberührt. Die hier beschriebenen Leistungen gelten zusätzlich zu den gesetzlichen Gewährleistungsansprüchen und beschränken oder ersetzen diese nicht.

Ausdrücklich ausgenommen von dieser Garantie sind alle auswechselbaren Leuchtmittel. Darüber hinaus ist die Garantie ausgeschlossen:

- bei einem gebrauchsbedingten oder sonstigen natürlichen Verschleiß von Produktteilen oder Mängeln am STEINEL-Produkt, die auf gebrauchsbedingtem oder sonstigem natürlichem Verschleiß zurückzuführen sind,
- bei nicht bestimmungs- oder unsachgemäßem Gebrauch des Produkts oder Missachtung der Bedienungshinweise,
- wenn An- und Umbauten bzw. sonstige Modifikationen an dem Produkt eigenmächtig vorgenommen wurden oder Mängel auf die Verwendung von Zubehör-, Ergänzungs- oder Ersatzteilen zurückzuführen sind, die keine STEINEL-Originalteile sind,
- wenn Wartung und Pflege der Produkte nicht entsprechend der Bedienungsanleitung erfolgt sind,
- wenn Anbau und Installation nicht gemäß den Installationsvorschriften von STEINEL ausgeführt wurden,
- bei Transportschäden oder -verlusten.

Die Garantie gilt für sämtliche STEINEL-Produkte, die in Deutschland gekauft und verwendet werden. Es gilt deutsches Recht unter Ausschluss des Übereinkommens der Vereinten Nationen über Ver-

träge über den internationalen Warenkauf (CISG).

Geltendmachung

Wenn Sie Ihr Produkt reklamieren wollen, senden Sie es bitte vollständig und frachtfrei mit dem Original-Kaufbeleg, der die Angabe des Kaufdatums und der Produktbezeichnung enthalten muss, an Ihren Händler oder direkt an uns, die STEINEL Vertrieb GmbH – Reklamationsabteilung –, Dieselstraße 80-84, 33442 Herzebrock-Clarholz.

Wir empfehlen Ihnen daher, Ihren Kaufbeleg bis zum Ablauf der Garantiezeit sorgfältig aufzubewahren. Für Transportkosten und -risiken im Rahmen der Rücksendung übernehmen wir keine Haftung.

3 JAHRE
HERSTELLER
GARANTIE

10. Technische Daten

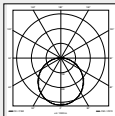
Abmessungen (Ø x T)	Ø 310 x 69 mm
Netzspannung	220-240 V 50/60 Hz
Leistungsaufnahme (P_{ON})	9,80 W
Lichtstrom (360°)	1.000 lm
Effizienz	102 lm/W
Standby Sensor (P_{SB})	0,42 W
Farbtemperatur	3.000 K (warmweiß)
Farbwiedergabeindex	$R_a = 82$
Mittlere Bemessungslebensdauer	L70B50 bei 25°C: > 60.000 Std.
Farbkonsistenz SDCM	Anfangswert: 3
Lichtstärkeverteilung	
Sensortechnik	PIR, 4 Pyros
Erfassungsbereich	360°
Erfassungsreichweite	16 x 16 m Erfassungsfläche bei 2,50 m Montagehöhe, reduzierbar auf eine Fläche von 4 x 4 m
Zeiteinstellung	5 s - 30 min
Dämmerungseinstellung	2 - 1.000 Lux
Grundlichtfunktion	Aus, 10 min, 30 min, ganze Nacht
Schutzart	IP 54
Schutzklasse	II
Schlagfestigkeit	IK 07
Umgebungstemperatur	-20 bis +35°C



Technische Dokumentation unter www.steinel.de

Energieeffizienzklasse Dieses Produkt enthält eine Lichtquelle der Energieeffizienzklasse „D“.

11. Betriebsstörungen

Störung	Ursache	Abhilfe
Sensorleuchte ohne Spannung	<ul style="list-style-type: none"> ■ Sicherung hat ausgelöst, nicht eingeschaltet, Leitung unterbrochen ■ Kurzschluss in der Netzzuleitung ■ evtl. vorhandener Netzschalter aus 	<ul style="list-style-type: none"> ■ Sicherung einschalten, tauschen, Netzschalter einschalten, Leitung überprüfen mit Spannungsprüfer ■ Anschlüsse überprüfen ■ Netzschalter einschalten
Sensorleuchte schaltet nicht ein	<ul style="list-style-type: none"> ■ Dämmerungseinstellung falsch gewählt ■ Netzschalter AUS ■ Sicherung hat ausgelöst 	<ul style="list-style-type: none"> ■ neu einstellen ■ einschalten ■ Sicherung einschalten, tauschen evtl. Anschluss überprüfen
Sensorleuchte schaltet nicht aus	<ul style="list-style-type: none"> ■ dauernde Bewegung im Erfassungsbereich 	<ul style="list-style-type: none"> ■ Bereich kontrollieren
Sensorleuchte schaltet ohne erkennbare Bewegung ein	<ul style="list-style-type: none"> ■ Leuchte nicht bewegungssicher montiert ■ Bewegung lag vor, wurde jedoch vom Beobachter nicht erkannt (Bewegung hinter Wand, Bewegung eines kleinen Objektes in unmittelbarer Leuchtnähe etc.) 	<ul style="list-style-type: none"> ■ Gehäuse fest montieren ■ Bereich kontrollieren
Sensorleuchte schaltet trotz Bewegung nicht ein	<ul style="list-style-type: none"> ■ schnelle Bewegungen werden zur Störungsminimierung unterdrückt oder Erfassungsbereich zu klein eingestellt ■ Dämmerungseinstellung falsch gewählt 	<ul style="list-style-type: none"> ■ Bereich kontrollieren ■ neu einstellen

1. About this document

Please read carefully and keep in a safe place.

- Under copyright. Reproduction either in whole or in part only with our consent.
- Subject to change in the interest of technical progress.

Symbols



Hazard warning!



Reference to other information in the document.

2. General safety precautions



Disconnect the power supply before attempting any work on the unit.

- During installation, the electric power cable being connected must not be live. Therefore, switch off the power first and use a voltage tester to make sure the wiring is off-circuit.
- Installing the sensor-switched light involves work on the mains supply voltage. This work must therefore be carried out professionally in accordance with national wiring regulations and electrical operating conditions. (e.g.: **DE**: VDE 0100, **AT**: ÖVE / ÖNORM E8001-1, **CH**: SEV 1000)
- Only use genuine replacement parts.
- Repairs may only be made by specialist workshops.

3. DL Vario Quattro S

Proper use

- The Vario Quattro is a sensor-switched light for indoor and outdoor ceiling mounting.

The sensor-switched light is equipped with four pyro sensors that detect the invisible heat emitted by moving objects (people, animals, etc.). The heat detected in this way is converted electronically into a signal that switches the light ON. Heat is not detected through obstacles, such as walls or panes of glass, and will therefore not activate the light.

Note:

The light's shade is susceptible to scratching. The light must not be installed near radiant heaters.

Package contents (Fig. 3.1)

- Sensor-switched light
- 3 spacers
- 3 wall plugs
- 3 screws
- Retaining strap

Product dimensions (Fig. 3.2)

Product components (Fig. 3.3)

- A** Light
- B** Reach adjustment
- C** Connecting terminal
- D** Twilight setting
- E** Time setting
- F** Basic light level
- G** Ceiling mount

Detection zone (Fig. 3.4)

Luminous intensity distribution (Fig. 3.5)

4. Electrical connection

Wiring diagram (Fig. 4.1)

The mains supply lead is a 3-core cable (max. lead diameter 19 mm):

- L** = phase conductor (usually black, brown or grey)
- N** = neutral conductor (usually blue)
- PE** = protective-earth conductor (green/yellow)

If you are in any doubt, identify the conductors using a voltage tester; then disconnect from the power supply again. Connect the phase conductor (**L**) and neutral conductor (**N**) to the terminal block. Insulate protective-earth conductor (**PE**) and place it next to terminal block.

Important:

Mixing up the connections will produce a short circuit in the product or your fuse box. In this case, you must identify the individual conductors once again and reconnect them. A mains power switch for turning the unit ON and OFF may of course be installed in the mains supply lead.

The light source of this luminaire cannot be replaced. If the light source needs to be replaced (e.g. at the end of its service life), the complete luminaire must be replaced.

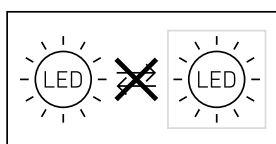

5. Mounting

- Check all components for damage.
- Do not use the product if it is damaged.
- Select an appropriate mounting location, taking the reach and motion detection into consideration.
- When installing the sensor-switched light on the ceiling, make sure the installation site is not exposed to vibration.

Mounting procedure

- Switch OFF power supply (Fig. 4.1)
- Mark drill holes (Fig. 5.1)
- Drill holes and insert wall plugs (Fig. 5.2)
- Installation with concealed power supply lead (Fig. 5.3)
- Installation with surface-mounted power supply lead (Fig. 5.4)
- Connect conductors (Fig. 5.5)
- Make settings → "6. Function"
- Attach retaining strap (Fig. 5.6)
- Make plug connection (Fig. 5.7)
- Fit light shade (Fig. 5.8)
- Switch ON power supply (Fig. 5.8)

6. Function

Factory settings:

Twilight level: 1000 lux

Time setting: 5 seconds



Basic light level: OFF

The sensor-switched light can be put into service after mounting the enclosure and connecting to the mains power supply. When putting into operation manually at the mains switch, the light will switch OFF after approx. 30 seconds for the calibration phase and is then activated for sensor mode. It is not necessary to operate the mains switch a second time.

Functions - control dials (Fig. 6.1)

Twilight setting (response threshold) (Fig. 6.2/D)

The chosen response threshold can be infinitely varied from approx. 2 to 1000 lux.

- Control dial set to  = daylight mode (depending on ambient brightness)
- Control dial set to  = twilight mode (approx. 2 lux)

The control dial must be turned to  when adjusting the detection zone and performing the functional test in daylight.

Time setting (stay-ON time) (Fig. 6.2/E)

The light's ON time can be set to any period from approx. 5 seconds to a maximum of 30 minutes. Any movement detected before this time elapses restarts the stay-ON time (for switch-off delay).

Note:

After the light switches OFF, it takes approx. 1 second before it is able to start detecting movement again. The light will only switch ON in response to movement once this period has elapsed.

The shortest time setting is recommended when adjusting the detection zone and performing the functional test.

Basic light level (Fig. 6.2/F)

The basic light level function provides illumination at approx. 10% light output when the brightness setting is reached.

Any one of four settings can be selected for the basic light level required:

- OFF
- 10 minutes after selected time elapses
- 30 minutes after selected time elapses
- all night 

Basic light switches OFF every hour to measure ambient brightness. Basic light switches back ON again after a short period.

Manual override function

If an optional mains switch is installed in the mains supply lead, the following functions are available in addition to simply switching light ON and OFF:

Manual override (Fig. 6.3)

1) Activate manual override:

Switch OFF and ON twice. The light is set to manual override for 4 hours. Then it returns automatically to sensor mode.

2) Deactivate manual override:

Switch OFF and ON once. Light switches OFF or switches to sensor operation.

Important:

Switching must take place within 0.2 to 1 second.

Reach adjustment

Reach can be infinitely adjusted in four directions via four control dials from 2 m to 8 m independently of each other. The detection reach is selected via the control dials (Fig. 6.4).

Detection diagram (Fig. 6.5)

The shaded zones show the areas that can be masked out by customising the reach setting. (Fig. 6.6)

Detection reach table

Adjustment	Mounting height 2.5 m	
	radial	tangential
1	2.4 m × 2.4 m	4 m × 4 m
2	3.2 m × 3.2 m	6 m × 6 m
3	3.6 m × 3.6 m	7.3 m × 7.3 m
4	4 m × 4 m	8.6 m × 8.6 m
5	4.4 m × 4.4 m	10.2 m × 10.2 m
6	5 m × 5 m	12.6 m × 12.6 m
7	6 m × 6 m	15.7 m × 15.7 m
8	6 m × 6 m	16 m × 16 m

Adjustment	Mounting height 2.8 m	
	radial	tangential
1	3 m × 3 m	5.4 m × 5.4 m
2	3.4 m × 3.4 m	6.4 m × 6.4 m
3	3.8 m × 3.8 m	7.5 m × 7.5 m
4	4.4 m × 4.4 m	8.8 m × 8.8 m
5	5.4 m × 5.4 m	10.4 m × 10.4 m
6	5.6 m × 5.6 m	13.1 m × 13.1 m
7	6 m × 6 m	17 m × 17 m
8	6 m × 6 m	17.3 m × 17.3 m

Adjustment	Mounting height 3.0 m	
	radial	tangential
1	3.4 m × 3.4 m	6.2 m × 6.2 m
2	3.6 m × 3.6 m	6.6 m × 6.6 m
3	4 m × 4 m	7.7 m × 7.7 m
4	4.8 m × 4.8 m	9 m × 9 m
5	6 m × 6 m	10.6 m × 10.6 m
6	6 m × 6 m	13.4 m × 13.4 m
7	6 m × 6 m	17.9 m × 17.9 m
8	6 m × 6 m	18.1 m × 18.1 m

Adjustment	Mounting height 6.0 m	
	radial	tangential
1	5.7 m × 5.7 m	11 m × 11 m
2	6 m × 6 m	11.7 m × 11.7 m
3	6.7 m × 6.7 m	13.6 m × 13.6 m
4	8 m × 8 m	16 m × 16 m
5	10 m × 10 m	18.7 m × 18.7 m
6	10 m × 10 m	23.8 m × 23.8 m
7	10 m × 10 m	31.7 m × 31.7 m
8	10 m × 10 m	32 m × 32 m

7. Maintenance

The light can be cleaned with a damp cloth (without detergents) if dirty.

Important note: the control gear cannot be replaced.

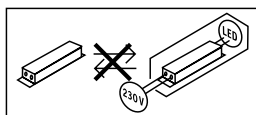

8. Disposal

Electrical and electronic equipment, accessories and packaging must be recycled in an environmentally compatible manner.



Do not dispose of electrical and electronic equipment as domestic waste.

EU countries only:

Under the current European Directive on Waste Electrical and Electronic Equipment and its implementation in national law, electrical and electronic equipment no longer suitable for use must be collected separately and recycled in an environmentally compatible manner.

9. Manufacturer's warranty

This Steinel product has been manufactured with utmost care, tested for proper operation and safety and then subjected to random sample inspection. Steinel guarantees that it is in perfect condition and proper working order. The warranty period is 36 months and starts on the date of sale to the consumer. We will remedy defects caused by material flaws or manufacturing faults. The warranty will be met by repair or replacement of defective parts at our own discretion. The warranty shall not cover damage to wear parts, damage or defects caused by improper treatment or maintenance. Further consequential damage to other objects shall be excluded.



Claims under the warranty will only be accepted if the unit is sent fully assembled and well-packed with a brief description of the fault, a receipt or invoice (date of purchase and dealer's stamp) to the appropriate Service Centre.

Repair service:

If defects occur outside the warranty period or are not covered by the warranty, ask your nearest service station for the possibility of repair.

3 YEAR
MANUFACTURER'S
WARRANTY

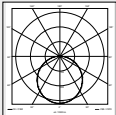
10. Technical specifications

Dimensions ($\varnothing \times T$)	$\varnothing 310 \times 69$ mm
Supply voltage	220-240 V 50/60 Hz
Power consumption (P_{ON})	9.80 W
Luminous flux (360°)	1,000 lm
Efficiency	102 lm/W
Standby sensor (P_{sb})	0.42 W
Colour temperature	3,000 K (warm white)
Colour rendering index	$R_a = 82$
Average rated life expectancy	L70B50 at 25°C: > 60,000 hours
Colour consistency SDCM	Starting value: 3
Luminous intensity distribution	
Sensor technology	PIR, 4 pyros
Detection zone	360°
Detection reach	16 x 16 m detection areas for a mounting height of 2.50 m, can be reduced to an area of 4 x 4 m
Time setting	5 s - 30 min
Twilight setting	2-1,000 lux
Basic light level function	OFF, 10 min, 30 min, all night
IP rating	IP54
Protection class	II
Impact resistance	IK 07
Ambient temperature	-20 to +35°C
	Technical documentation at www.steinel.de
Energy efficiency class	This product contains an energy efficiency class "D" light source.

11. Troubleshooting

Malfunction	Cause	Remedy
Sensor-switched light without power	<ul style="list-style-type: none"> ■ Fuse has tripped, not switched ON, break in wiring ■ Short circuit in mains power supply lead ■ Any mains switch OFF 	<ul style="list-style-type: none"> ■ Activate, change fuse, turn ON power switch, check wiring with voltage tester ■ Check connections ■ Switch on mains switch
Sensor-switched light will not switch ON	<ul style="list-style-type: none"> ■ Incorrect twilight setting selected ■ Mains switch OFF ■ Fuse has tripped 	<ul style="list-style-type: none"> ■ Readjust ■ Switch ON ■ Activate, change fuse, check connection if necessary
Sensor-switched light will not switch OFF	<ul style="list-style-type: none"> ■ Continued movement within the detection zone 	<ul style="list-style-type: none"> ■ Check detection zone
Sensor-switched light switches ON without any identifiable movement	<ul style="list-style-type: none"> ■ Light not mounted for detecting movement reliably ■ Movement occurred, but not identified by the observer (movement behind wall, movement of a small object in immediate lamp vicinity etc.) 	<ul style="list-style-type: none"> ■ Securely mount enclosure ■ Check detection zone
Sensor-switched light does not switch ON despite movement	<ul style="list-style-type: none"> ■ Rapid movements are suppressed to minimise malfunctioning or detection zone set too small ■ Incorrect twilight setting selected 	<ul style="list-style-type: none"> ■ Check detection zone ■ Readjust

1. À propos de ce document

Veillez le lire attentivement et le conserver en lieu sûr !

- Il est protégé par la loi sur les droits d'auteur. Une réimpression même partielle n'est autorisée qu'après notre accord préalable.
- Sous réserve de modifications techniques.

Explication des symboles



Attention danger !



Renvoi à des passages dans le document.

2. Consignes de sécurité générales



Avant toute intervention sur l'appareil, couper l'alimentation électrique !

- Pendant le montage, les conducteurs à raccorder doivent être hors tension. Il faut donc d'abord couper le courant et s'assurer de l'absence de courant à l'aide d'un testeur de tension.
- L'installation du hublot à détection implique une intervention sur le réseau électrique et doit donc être effectuée correctement et conformément à la norme NF C-15100.
- Utiliser uniquement des pièces de rechange d'origine.
- Les réparations ne doivent être effectuées que par des ateliers spécialisés.

3. DL Vario Quattro S

Utilisation conforme aux prescriptions

- Le hublot Vario Quattro est un plafonnier à détection pour l'intérieur et l'extérieur.

Le hublot à détection est muni de quatre détecteurs pyroélectriques qui détectent le rayonnement de chaleur invisible émis par les corps en mouvement (personnes, animaux, etc.). Ce rayonnement de chaleur capté est ensuite traité par un système électronique qui met en marche le luminaire. Les obstacles comme les murs ou les vitres s'opposent à la détection du rayonnement de chaleur et empêchent toute commutation.

Remarque :

Le globe du hublot se raye facilement. Il est interdit de monter le hublot à proximité de chauffages radiants.

Contenu de la livraison (fig. 3.1)

- Hublot à détection
- 3 pièces d'écartement
- 3 chevilles
- 3 vis
- Attache de sécurité

Dimensions du produit (fig. 3.2)

Vue d'ensemble de l'appareil (fig. 3.3)

- A** Hublot
- B** Réglage de la portée
- C** Borne de raccord
- D** Réglage du seuil de déclenchement
- E** Temporisation
- F** Balisage
- G** Support de plafond

Zone de détection (fig. 3.4)

Répartition de l'intensité lumineuse (fig. 3.5)

4. Branchement électrique

Schéma des connexions (fig. 4.1)

Le câble secteur est composé d'un câble à 3 conducteurs (diamètre max. du câble 19 mm) :

L = phase (généralement noir, marron ou gris)

N = neutre (généralement bleu)

PE = conducteur de terre (vert/jaune)

En cas de doute, il faut identifier les câbles avec un testeur de tension, puis les remettre hors tension. La phase (**L**) et le neutre (**N**) sont branchés au domino. Isoler la terre (**PE**) et la placer simplement à côté.

Important :

Une inversion des branchements entraîne un court-circuit dans l'appareil ou dans le boîtier à fusibles. Dans ce cas, il faut à nouveau identifier les câbles et les raccorder en conséquence. Il est bien sûr possible de poser un interrupteur secteur sur le câble d'alimentation secteur permettant la mise en ou hors circuit de l'appareil.

Il n'est pas possible de remplacer la source lumineuse de ce luminaire. S'il fallait la remplacer (par ex. si elle est brûlée), il faut remplacer le luminaire en entier.

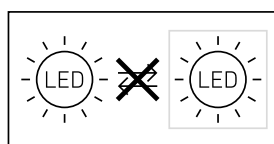

5. Montage

- Contrôler l'absence de dommages sur toutes les pièces.
- Ne pas mettre le produit en service en cas de dommage.
- Choisir l'emplacement de montage approprié en tenant compte de la portée et de la détection des mouvements.
- Lors du montage au plafond du hublot à détection, veillez à ce qu'il soit fixé sans être soumis à des vibrations.

Étapes de montage

- Couper l'alimentation électrique (fig. 4.1)
- Marquer l'emplacement des trous (fig. 5.1)
- Percer les trous, puis introduire les chevilles (fig. 5.2)
- Montage en cas de câble d'alimentation encastré (fig. 5.3)
- Montage en cas de câble d'alimentation en saillie (fig. 5.4)
- Brancher les câbles de raccordement (fig. 5.5)
- Procéder aux réglages → « 6. Fonctions »
- Accrocher l'attache de sécurité (fig. 5.6)
- Brancher le connecteur enfichable (fig. 5.7)
- Mettre le hublot en place (fig. 5.8)
- Mettre l'appareil sous tension (fig. 5.8)

6. Fonctions

Réglages effectués en usine :

Réglage du seuil de déclenchement : 1000 lx

Temporisation : 5 secondes



Balisage : DÉSACTIVÉ

Après avoir monté le boîtier et effectué le branchement au secteur, vous pouvez mettre le hublot à détection en service. Lors d'une mise en service manuelle du hublot par le biais de l'interrupteur principal, il s'éteint après env. 30 secondes pour la phase d'étalonnage et s'active ensuite pour le fonctionnement par détecteur. Il n'est pas nécessaire d'actionner à nouveau l'interrupteur principal.

Fonctions du bouton de réglage (fig. 6.1)

Réglage du seuil de déclenchement (seuil de réaction) (fig. 6.2/D)

Le seuil de déclenchement souhaité du hublot peut être réglé progressivement d'env. 2 à 1000 lx.

- Bouton de réglage positionné sur  = fonctionnement diurne (indépendamment de la luminosité)
- Bouton de réglage positionné sur  = fonctionnement nocturne (env. 2 lx)

Lors du réglage de la zone de détection et du test de fonctionnement en plein jour, le bouton de réglage doit être sur .

Temporisation (durée de post-fonctionnement) (fig. 6.2/E)

La durée d'éclairage souhaitée du hublot est réglable progressivement d'environ 5 s à 30 min au maximum. La minuterie de la temporisation de l'extinction redémarre à chaque détection de mouvement avant la fin de cette durée.

Remarque :

Après chaque extinction du hublot, la détection du mouvement est interrompue pendant 1 seconde environ. Ce n'est qu'à l'issue de ce laps de temps que le hublot peut à nouveau enclencher l'éclairage en cas de mouvement.

Lors du réglage de la zone de détection et du test de fonctionnement, nous recommandons de régler la durée la plus courte.

Balisage (Fig. 6.2/F)

La fonction balisage permet un éclairage à une puissance lumineuse d'env. 10 % lorsque le niveau de luminosité réglé est atteint.

Il est possible de régler sur quatre niveaux l'intensité du balisage souhaitée du hublot :

- ARRÊT
- 10 minutes une fois la durée programmée écoulée
- 30 minutes une fois la durée programmée écoulée
- toute la nuit 

Le balisage s'éteint toute les heures pour mesurer la luminosité ambiante. Le balisage se rallume après un court instant.

Fonction de marche forcée

Si un interrupteur principal est installé sur le câble d'alimentation secteur, en plus de l'allumage et de l'extinction, on dispose des fonctions suivantes :

Mode marche forcée (fig. 6.3)

1) Allumer la marche forcée :

Actionner l'interrupteur 2 × ARRÊT et MARCHÉ. Le luminaire s'allume pour 4 heures en marche forcée. Il repasse ensuite automatiquement en mode détection.

2) Éteindre la marche forcée :

Actionner l'interrupteur 1 × ARRÊT et MARCHÉ. Le luminaire s'éteint ou passe en mode détection.

Important :

les commutations doivent être exécutées en l'espace de 0,2 à 1 seconde.

Réglage de la portée

Les quatre boutons de réglage permettent de régler la portée progressivement de 2 à 8 m sur quatre axes indépendamment l'un de l'autre. Les boutons de réglage (fig. 6.4) permettent de régler la portée du détecteur.

Diagramme de détection (fig. 6.5)

Les zones hachurées indiquent les surfaces pouvant être masquées par le réglage individuel de la portée. (fig. 6.6)

Tableau de la détection de la portée

Réglage	Hauteur d'installation 2,5 m	
	radiale	tangentielle
1	2,4 m × 2,4 m	4 m × 4 m
2	3,2 m × 3,2 m	6 m × 6 m
3	3,6 m × 3,6 m	7,3 m × 7,3 m
4	4 m × 4 m	8,6 m × 8,6 m
5	4,4 m × 4,4 m	10,2 m × 10,2 m
6	5 m × 5 m	12,6 m × 12,6 m
7	6 m × 6 m	15,7 m × 15,7 m
8	6 m × 6 m	16 m × 16 m

Réglage	Hauteur d'installation 2,8 m	
	radiale	tangentielle
1	3 m × 3 m	5,4 m × 5,4 m
2	3,4 m × 3,4 m	6,4 m × 6,4 m
3	3,8 m × 3,8 m	7,5 m × 7,5 m
4	4,4 m × 4,4 m	8,8 m × 8,8 m
5	5,4 m × 5,4 m	10,4 m × 10,4 m
6	5,6 m × 5,6 m	13,1 m × 13,1 m
7	6 m × 6 m	17 m × 17 m
8	6 m × 6 m	17,3 m × 17,3 m

Réglage	Hauteur d'installation 3,0 m	
	radiale	tangentielle
1	3,4 m × 3,4 m	6,2 m × 6,2 m
2	3,6 m × 3,6 m	6,6 m × 6,6 m
3	4 m × 4 m	7,7 m × 7,7 m
4	4,8 m × 4,8 m	9 m × 9 m
5	6 m × 6 m	10,6 m × 10,6 m
6	6 m × 6 m	13,4 m × 13,4 m
7	6 m × 6 m	17,9 m × 17,9 m
8	6 m × 6 m	18,1 m × 18,1 m

Réglage	Hauteur d'installation 6,0 m	
	radiale	tangentielle
1	5,7 m × 5,7 m	11 m × 11 m
2	6 m × 6 m	11,7 m × 11,7 m
3	6,7 m × 6,7 m	13,6 m × 13,6 m
4	8 m × 8 m	16 m × 16 m
5	10 m × 10 m	18,7 m × 18,7 m
6	10 m × 10 m	23,8 m × 23,8 m
7	10 m × 10 m	31,7 m × 31,7 m
8	10 m × 10 m	32 m × 32 m

FR

7. Entretien

Si le hublot se salit, on le nettoiera avec un chiffon humide (ne pas utiliser de détergent).

Important : il n'est pas possible de remplacer l'appareil.

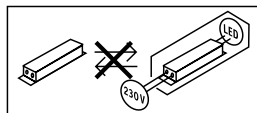

8. Élimination

Les appareils électriques, les accessoires et les emballages doivent être soumis à un recyclage respectueux de l'environnement.



Ne jetez pas les appareils électriques avec les ordures ménagères !

Uniquement pour les pays de l'UE :

Conformément à la directive européenne en vigueur relative aux appareils électriques et électroniques usagés et à son application dans le droit national, les appareils électriques qui ne fonctionnent plus doivent être collectés séparément des ordures ménagères et doivent faire l'objet d'un recyclage écologique.

9. Garantie du fabricant

Ce produit STEINEL a été fabriqué avec le plus grand soin. Son fonctionnement et sa sécurité ont été contrôlés suivant des procédures fiables et il a été soumis à un contrôle final par sondage. STEINEL garantit un état et un fonctionnement irréprochables. La durée de garantie est de 36 mois et débute au jour de la vente au consommateur. Nous remédions aux défauts provenant d'un vice de matière ou de construction. La garantie sera assurée à notre discrétion par réparation ou échange des pièces défectueuses. La garantie ne s'applique ni aux pièces d'usure, ni aux dommages et défauts dus à une utilisation ou maintenance incorrecte. Les dommages consécutifs causés à d'autres objets sont exclus de la garantie.

La garantie ne s'applique que si l'appareil non démonté est retourné à la station de service après-vente la plus proche, dans un emballage adéquat, accompagné d'une brève description du défaut et d'un ticket de caisse ou d'une facture portant la date d'achat et le cachet du vendeur.

Service de réparation :

Une fois la garantie écoulee ou en cas de défauts non couverts par la garantie, contactez votre point de service après-vente pour savoir si une remise en état de l'appareil est possible.

3 A N S
DE GARANTIE
FABRICANT

10. Caractéristiques techniques

Dimensions (Ø x P)	Ø 310 x 69 mm
Tension du réseau	220-240 V 50/60 Hz
Puissance absorbée (P_{on})	9,80 W
Flux lumineux (360°)	1 000 lm
Efficacité	102 lm/W
Mode veille détecteur (P_{sb})	0,42 W
Température de couleur	3 000 K (blanc chaud)
Indice de rendu des couleurs	IRC = 82
Durée de vie moyenne de calcul	L70B50 à 25 °C : > 60 000 h
Uniformité des couleurs SDCM	Valeur initiale : 3
Répartition de l'intensité lumineuse	
Technique de détection	PIR, 4 pyrodétecteurs
Zones de détection	360°
Portée du détecteur	surface de détection de 16 x 16 m à une hauteur de montage de 2,50 m, réduction possible à une surface de 4 x 4 m
Temporisation	de 5 s à 30 min
Réglage du seuil de déclenchement	de 2 à 1 000 lx
Fonction Balisage	arrêt, 10 min, 30 min, toute la nuit
Indice de protection	IP 54
Classe de protection	II
Résistance aux chocs	IK 07
Température ambiante	de -20 à +35 °C
	Documentation technique sur le site Internet www.steinel.de
Classe d'efficacité énergétique	Ce produit contient une source de classe d'efficacité énergétique « D ».

FR

11. Dysfonctionnements

Problème	Cause	Solution
Le hublot à détection n'est pas sous tension	<ul style="list-style-type: none"> ■ Fusible sauté, appareil hors circuit, câble coupé ■ Court-circuit dans le câble secteur ■ Interrupteur principal éventuellement présent en position arrêt 	<ul style="list-style-type: none"> ■ Enclencher le fusible, le remplacer ; mettre l'interrupteur en circuit, vérifier le câble à l'aide d'un testeur de tension ■ Vérifier le branchement ■ Mettre l'interrupteur principal en circuit
Le hublot à détection ne s'allume pas	<ul style="list-style-type: none"> ■ Mauvais choix du réglage du seuil de déclenchement ■ Interrupteur principal en position ARRÊT ■ Fusible a sauté 	<ul style="list-style-type: none"> ■ Régler à nouveau ■ Mettre en circuit ■ Enclencher le fusible, le remplacer ; éventuellement vérifier le branchement
Le hublot à détection ne s'éteint pas	<ul style="list-style-type: none"> ■ Mouvement continu dans la zone de détection 	<ul style="list-style-type: none"> ■ Contrôler la zone de détection
Le hublot à détection s'allume sans mouvement décelable	<ul style="list-style-type: none"> ■ Le hublot est mal fixé et bouge ■ Il y a bien eu un mouvement, mais il n'a pas été reconnu par l'observateur (mouvement derrière un mur, mouvement d'un petit objet à proximité immédiate du hublot etc.) 	<ul style="list-style-type: none"> ■ Fixer solidement le boîtier ■ Contrôler la zone de détection
Le hublot à détection ne s'allume pas malgré un mouvement	<ul style="list-style-type: none"> ■ Les mouvements rapides ne sont pas identifiés afin de limiter les dysfonctionnements ou la zone de détection réglée est trop petite ■ Mauvais choix du réglage du seuil de déclenchement 	<ul style="list-style-type: none"> ■ Contrôler la zone de détection ■ Régler à nouveau

1. Over dit document

Zorgvuldig doorlezen en bewaren a.u.b.!

- Rechten uit het auteursrecht voorbehouden. Vermenigvuldiging, ook van delen van deze handleiding, is alleen met onze toestemming geoorloofd.
- Wijzigingen in het kader van de technische vooruitgang voorbehouden.

Toelichting van de symbolen



Waarschuwing voor gevaar!



Verwijzing naar tekstpassages in het document.

2. Algemene veiligheidsvoorschriften



Voor alle werkzaamheden aan het apparaat dient de spanningstoevoer te worden onderbroken!

- Bij de montage moet de aan te sluiten elektrische kabel spanningsvrij zijn. Daarom eerst de stroom uitschakelen en op spanningsloosheid testen met een spanningstester.
- Bij de installatie van de sensorlamp werkt u met netspanning. Dit moet vakkundig en volgens de gebruikelijke installatievoorschriften en aansluitingsvoorwaarden worden uitgevoerd. (bijv.: **DE**: VDE 0100, **AT**: ÖVE / ÖNORM E8001-1, **CH**: SEV 1000)
- Gebruik uitsluitend originele reserveonderdelen.
- Reparaties mogen uitsluitend door een vakbedrijf worden uitgevoerd.

3. DL Vario Quattro S

Gebruik volgens de voorschriften

- De Vario Quattro is een sensorlamp die geschikt is voor plafondmontage zowel binnen- als buitenshuis.

De sensorlamp is uitgerust met vier pyrosensoren, die de onzichtbare warmtestraling van bewegende lichamen (mensen, dieren etc.) registreren. Deze zo geregistreeerde warmtestraling wordt elektronisch omgezet en de lamp wordt ingeschakeld. Door hindernissen, zoals muren of ruiten, wordt geen warmtestraling herkend, dus vindt ook geen schakeling plaats.

Opmerking:

De lampenkap is krasgevoelig. De lamp mag niet in de buurt van warmtestralers worden gemonteerd.

Bij de levering inbegrepen (afb. 3.1)

- sensorlamp
- 3 afstandhouders
- 3 pluggen
- 3 schroeven
- veiligheidsstrip

Productafmetingen (afb. 3.2)

Overzicht apparaat (afb. 3.3)

- A** Lamp
- B** Reikwijdte-instelling
- C** Aansluitklem
- D** Schemerinstelling
- E** Tijdinstelling
- F** Basislicht
- G** Plafondhouder

Registratiebereik (afb. 3.4)

Lichtsterkteverdeling (afb. 3.5)

4. Elektrische aansluiting

Schakelschema (afb. 4.1)

De stroomtoevoer bestaat uit een 3-polige kabel (max. diameter van de kabel 19 mm):

L = fase (meestal zwart, bruin of grijs)

N = nuldraad (meestal blauw)

PE = aarde (groen/geel)

In geval van twijfel moeten de draden met een spanningstester worden geïdentificeerd; vervolgens weer spanningsvrij maken. De fase (**L**) en nuldraad (**N**) worden op het kroonsteentje aangesloten. Aardendraad (**PE**) isoleren en toevoegen.

Belangrijk:

Het verwisselen van de aansluitingen kan in het apparaat of uw meterkastkortsluiting veroorzaken gevolg. In dit geval moeten de afzonderlijke kabels nogmaals geïdentificeerd en opnieuw verbonden worden. In de stroomtoevoerkabel kan natuurlijk een netschakelaar voor in- en uitschakelen geïnstalleerd zijn.

De lichtbron van deze lamp kan niet worden vervangen. Mocht het noodzakelijk worden om die te vervangen (bijv. aan het einde van zijn levensduur), dan moet de complete lamp worden vervangen.

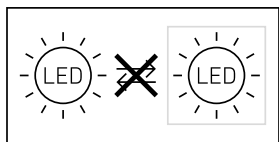

5. Montage

- Alle onderdelen controleren op beschadigingen.
- Neem het product bij beschadigingen niet in gebruik
- Kies een passende montageplaats; houd hierbij rekening met de reikwijdte en de bewegingsregistratie
- Bij de plafondmontage van de sensorlamp moet erop worden gelet, dat deze trillingvrij wordt bevestigd.

Montagestappen

- Stroomtoevoer uitschakelen (afb. 4.1)
- Boorgaten aftekenen (afb. 5.1)
- Gaten boren en pluggen inbrengen (afb. 5.2)
- Montage bij kabels in de muur (afb. 5.3)
- Montage bij kabels op de muur (afb. 5.4)
- Aansluitkabel aansluiten (afb. 5.5)
- Instellingen uitvoeren → '6. Werking'
- Veiligheidsstrip bevestigen (afb. 5.6)
- Steekverbinding aansluiten (afb. 5.7)
- Lamp plaatsen (afb. 5.8)
- Stroomtoevoer inschakelen (afb. 5.8)

6. Werking

Fabrieksinstellingen:

Schemerinstelling: 1000 lux

Tijdstelling: 5 seconden



Basislicht: UIT

Nadat de behuizing gemonteerd en de netaansluiting uitgevoerd is, kan de sensorlamp in gebruik worden genomen. Wanneer de lamp handmatig met de lichtschakelaar wordt ingeschakeld, schakelt die tijdens de inmeetfase na 30 sec. uit en is vervolgens actief in de sensormodus. Het opnieuw activeren van de netschakelaar is niet nodig.

Functies instelknopje (afb. 6.1)

Schemerinstelling (drempelwaarde) (afb. 6.2/D)

De gewenste drempelwaarde kan traploos van ca. 2 tot 1000 lux worden ingesteld.

- Instelknopje op  = daglichtstand (onafhankelijk van de lichtsterkte)
- Instelknopje op  = schemerstand (ca. 2 lux)

Bij de instelling van het registratiebereik en voor de functietest bij daglicht moet de instelknop op  staan.

Tijdstelling (nalooptijd) (afb. 6.2/E)

De gewenste brandduur van de lamp kan traploos van ca. 5 seconden tot max. 30 minuten worden ingesteld. De nalooptijd van de uitschakelvertraging wordt door iedere geregistreerde beweging voor afloop van deze tijd opnieuw gestart.

Opmerking:

Na iedere uitschakeling van de lamp is een hernieuwde bewegingsregistratie gedurende ca. 1 seconde niet mogelijk. Pas na afloop van deze tijd zal de lamp bij beweging het licht weer inschakelen. Bij de instelling van het registratiebereik en voor de functiecontrole raden wij aan de kortste tijd in te stellen.

Basislicht (afb. 6.2/F)

Met de basislichtfunctie is het mogelijk om op ca. 10% van het lichtvermogen over te schakelen wanneer de ingestelde lichtwaarde wordt bereikt.

Het gewenste basislicht van de lamp kan in vier standen worden ingesteld:

- UIT
- 10 minuten na afloop van de ingestelde tijd
- 30 minuten na afloop van de ingestelde tijd
- de hele nacht 

De basisverlichting schakelt ieder uur uit, om de omgevingslichtsterkte te meten. Na korte tijd schakelt de basisverlichting weer in.

Permanente verlichting

Als er een optionele netschakelaar in de kabel gemonteerd wordt, zijn naast het eenvoudige in- en uitschakelen ook de volgende functies mogelijk:

Permanente verlichting (afb. 6.3)

1) Permanente verlichting inschakelen:

Schakelaar 2 × UIT en AAN. De lamp wordt 4 uur lang permanent ingeschakeld. Vervolgens schakelt de lamp automatisch weer over op sensormodus.

2) Permanente verlichting uitschakelen:

Schakelaar 1 × UIT en AAN. De lamp gaat UIT resp. schakelt over op sensormodus.

Belangrijk:

de schakelingen moeten snel worden uitgevoerd, ca. 0,2 tot 1 seconde na elkaar.

Reikwijdte-instelling

De reikwijdte kan met vier draaiknoppen traploos van 2 tot 8 m in vier richtingen onafhankelijk van elkaar worden ingesteld. Met de instelknoppen (afb. 6.4) wordt de registratiereikwijdte ingesteld.

Registratiediagram (afb. 6.5)

De gearceerde zones geven de gebieden aan die door de individuele reikwijdte-instelling buiten de registratie gelaten kunnen worden. (afb. 6.6)

Tabel reikwijdteregistratie

Instelling	Montagehoogte 2,5 m	
	radiaal	tangenciaal
1	2,4 m × 2,4 m	4 m × 4 m
2	3,2 m × 3,2 m	6 m × 6 m
3	3,6 m × 3,6 m	7,3 m × 7,3 m
4	4 m × 4 m	8,6 m × 8,6 m
5	4,4 m × 4,4 m	10,2 m × 10,2 m
6	5 m × 5 m	12,6 m × 12,6 m
7	6 m × 6 m	15,7 m × 15,7 m
8	6 m × 6 m	16 m × 16 m

Instelling	Montagehoogte 2,8 m	
	radiaal	tangenciaal
1	3 m × 3 m	5,4 m × 5,4 m
2	3,4 m × 3,4 m	6,4 m × 6,4 m
3	3,8 m × 3,8 m	7,5 m × 7,5 m
4	4,4 m × 4,4 m	8,8 m × 8,8 m
5	5,4 m × 5,4 m	10,4 m × 10,4 m
6	5,6 m × 5,6 m	13,1 m × 13,1 m
7	6 m × 6 m	17 m × 17 m
8	6 m × 6 m	17,3 m × 17,3 m

Instelling	Montagehoogte 3,0 m	
	radiaal	tangenciaal
1	3,4 m × 3,4 m	6,2 m × 6,2 m
2	3,6 m × 3,6 m	6,6 m × 6,6 m
3	4 m × 4 m	7,7 m × 7,7 m
4	4,8 m × 4,8 m	9 m × 9 m
5	6 m × 6 m	10,6 m × 10,6 m
6	6 m × 6 m	13,4 m × 13,4 m
7	6 m × 6 m	17,9 m × 17,9 m
8	6 m × 6 m	18,1 m × 18,1 m

Instelling	Montagehoogte 6,0 m	
	radiaal	tangenciaal
1	5,7 m × 5,7 m	11 m × 11 m
2	6 m × 6 m	11,7 m × 11,7 m
3	6,7 m × 6,7 m	13,6 m × 13,6 m
4	8 m × 8 m	16 m × 16 m
5	10 m × 10 m	18,7 m × 18,7 m
6	10 m × 10 m	23,8 m × 23,8 m
7	10 m × 10 m	31,7 m × 31,7 m
8	10 m × 10 m	32 m × 32 m

7. Onderhoud

De lamp kan bij vervuiling met een vochtige doek (zonder schoonmaakmiddel) worden gereinigd.

Belangrijk: de regelaar kan niet worden vervangen.

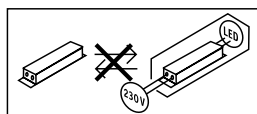

8. Verwijderen

Elektrische apparaten, toebehoren en verpakkingen dienen milieuvriendelijk gerecycled te worden.



Doe elektrische apparaten niet bij het huisvuil!

Alleen voor EU-landen:

Conform de geldende Europese richtlijn voor verbruikte elektrische en elektronische apparatuur en hun implementatie in nationaal recht, dienen niet langer bruikbare elektrische apparaten gescheiden ingezameld en milieuvriendelijk gerecycled te worden.

9. Fabrieksgarantie

Dit Steinel-product is met grote zorgvuldigheid gefabriceerd, getest op goede werking en veiligheid volgens de geldende voorschriften en vervolgens steekproefsgewijs gecontroleerd. Steinel verleent garantie op de storingvrije werking. De garantietermijn bedraagt 36 maanden en gaat in op de datum van aanschaf door de klant. Wij verhelpen gebreken die berusten op materiaal- of productiefouten. De garantie bestaat uit reparatie of vernieuwen van de defecte onderdelen, door ons te beoordelen. Garantie vervalt bij schade aan onderdelen, die aan slijtage onderhevig zijn en bij schade of gebreken,

die door ondeskundig gebruik of onderhoud ontstaan. Schade aan andere voorwerpen is uitgesloten van garantie.



De garantie wordt alleen verleend wanneer het niet-gedemonteerde apparaat met korte storingsbeschrijving, kassabon of rekening (koopdatum en winkelierstempel), goed verpakt naar het desbetreffende serviceadres wordt gestuurd.

Reparatieservice:

Na afloop van de garantieduur of bij gebreken die niet onder de garantie vallen, kunt u het dichtstbijzijnde serviceadres naar de mogelijkheden van een reparatie vragen.

3 JAAR
FABRIEKS
GARANTIE

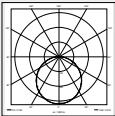
10. Technische gegevens

Afmetingen (Ø x D)	Ø 310 x 69 mm
Netspanning	220-240 V 50/60 Hz
Opgenomen vermogen (P_{on})	9,80 W
Lichtstroom (360°)	1.000 lm
Efficiëntie	102 lm/W
Standby Sensor (P_{sb})	0,42 W
Kleurtemperatuur	3.000 K (warm wit)
Index kleurweergave	$R_a = 82$
Gemiddelde levensduur	L70B50 bij 25°C: > 60.000 uur
Kleurconsistentie SDCM	beginwaarde: 3
Lichtsterkteverdeling	
Sensortechniek	PIR, 4 pyrosensoren
Registratiebereik	360°
Registratiereikwijdte	16 x 16 m registratie-oppervlak bij 2,50 m montagehoogte, te verkleinen tot een oppervlak van 4 x 4 m
Tijdstelling	5 sec. - 30 min.
Schemerinstelling	2-1.000 lux
Basislichtfunctie	Uit, 10 min., 30 min., hele nacht
Bescherming	IP 54
Veiligheidsklasse	II
Slagvastheid	IK 07
Omgevingstemperatuur	-20 tot +35°C
	Technische documentatie onder www.steinel.de
Energieklasse	Dit product heeft een lichtbron met energieklasse 'D'.

11. Storingen

Storing	Oorzaak	Oplossing
De sensorlamp is zonder spanning	<ul style="list-style-type: none">■ Zekering gesprongen, niet ingeschakeld, leiding onderbroken■ Kortsluiting in de stroomtoevoer■ Eventueel aanwezige netschakelaar uit	<ul style="list-style-type: none">■ Zekering inschakelen, vervangen, netschakelaar inschakelen, kabel met spanningzoeker controleren■ Aansluitingen controleren■ Netschakelaar inschakelen
De sensorlamp schakelt niet in	<ul style="list-style-type: none">■ Schemerinstelling verkeerd gekozen■ Netschakelaar UIT■ Zekering gesprongen	<ul style="list-style-type: none">■ Opnieuw instellen■ Inschakelen■ Zekering inschakelen, vervangen, evt. aansluiting controleren
De sensorlamp schakelt niet uit	<ul style="list-style-type: none">■ Permanente beweging in het registratiebereik	<ul style="list-style-type: none">■ Bereik controleren
Sensorlamp schakelt zonder herkenbare beweging in	<ul style="list-style-type: none">■ Lamp niet stabiel gemonteerd■ Beweging was aanwezig, werd echter niet bemerkt door de waarnemer (beweging achter wand, beweging van een klein object in de directe omgeving van de lamp etc.)	<ul style="list-style-type: none">■ Behuizing vast monteren■ Bereik controleren
Sensorlamp schakelt ondanks beweging niet in	<ul style="list-style-type: none">■ Snelle bewegingen worden onderdrukt voor het verminderen van storingen of het registratiebereik is te klein ingesteld■ Schemerinstelling verkeerd gekozen	<ul style="list-style-type: none">■ Bereik controleren■ Opnieuw instellen

NL

1. Riguardo a questo documento

Si prega di leggerlo attentamente e di conservarlo!

- Tutelato dai diritti d'autore. La ristampa, anche solo di estratti, è consentita solo previa nostra approvazione.
- Con riserva di modifiche legate al progresso della tecnica.

Spiegazione dei simboli



Avvertimento contro pericoli!



Rimando a passaggi nel documento.

2. Avvertenze generali relative alla sicurezza



Prima di effettuare qualsiasi lavoro sull'apparecchio, togliete sempre la corrente!

- Durante il montaggio non deve esserci presenza di tensione nel cavo di allacciamento alla rete. Prima del lavoro, occorre pertanto togliere la tensione e accertarne l'assenza mediante uno strumento di misurazione della tensione.
- L'installazione della lampada a sensore richiede lavori alla linea di alimentazione elettrica. Deve pertanto essere eseguita a regola d'arte in conformità alle norme d'installazione e alle condizioni di allacciamento nazionali. (per es.: **DE:** VDE 0100, **AT:** ÖVE / ÖNORM E8001-1, **CH:** SEV 1000)
- Utilizzare esclusivamente pezzi di ricambio originali.
- Le riparazioni devono essere effettuate esclusivamente da officine specializzate.

3. DL Vario Quattro S

Utilizzo adeguato allo scopo

- La Vario Quattro è una lampada a sensore per il montaggio a soffitto in ambienti interni ed esterni.

La lampada a sensore è dotata di quattro piro-sensori che rilevano l'invisibile radiazione termica di corpi in movimento (persone, animali, ecc.). Le radiazioni termiche registrate vengono commutate in impulsi elettronici che attivano la lampada. Eventuali ostacoli, come muri o lastre di vetro, impediscono il riconoscimento della radiazione di calore e pertanto l'utilizzatore non entra in funzione.

Avvertenza:

La calotta della lampada è sensibile ai graffi. È vietato installare la lampada nelle vicinanze di riscaldatori a irraggiamento.

Volume di fornitura (Fig. 3.1)

- Lampada a sensore
- 3 distanziatori
- 3 tasselli
- 3 viti
- Nastro di sicurezza

Dimensioni dell'apparecchio (Fig. 3.2)

Panoramica degli apparecchi (Fig. 3.3)

- A** Lampada
- B** Regolazione del raggio d'azione
- C** Morsetto di allacciamento
- D** Regolazione crepuscolare
- E** Regolazione del periodo di accensione
- F** Luce notturna
- G** Supporto a soffitto

Campo di rilevamento (Fig. 3.4)

Distribuzione dell'intensità luminosa (Fig. 3.5)

4. Allacciamento elettrico

Schema elettrico (Fig. 4.1)

Il cavo di collegamento alla rete è composto da 3 fili (diametro massimo del conduttore: 19 mm):

- L** = filo di fase (di prevalenza nero, marrone o grigio)
- N** = filo neutro (di prevalenza blu)
- PE** = conduttore di terra (verde/gialloconduttore di terra (verde/giallo)

In caso di dubbio occorre identificare il cavo con un indicatore di tensione e poi disinserire nuovamente la tensione. Il filo di fase (**L**) e il filo neutro (**N**) vengono collegati al morsetto isolante. Isolate e posizionate accanto il conduttore di terra (**PE**).

Importante:

Uno scambio dei collegamenti provoca un corto circuito nell'apparecchio o nella scatola dei fusibili. In questo caso i singoli cavi devono essere reidentificati e quindi collegati a nuovo. Ovviamente nella linea di alimentazione della rete può essere installato un interruttore di rete per accendere e spegnere.

La sorgente luminosa di questa lampada non è sostituibile; in caso ciò fosse necessario, per es. alla fine della sua durata utile, occorre cambiare l'intera lampada.

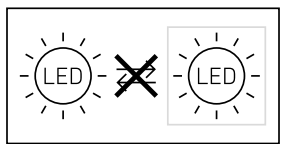

5. Montaggio

- Controllare tutti i componenti per verificare se presentano danneggiamenti.
- In caso di danni non mettere in funzione il prodotto.
- Scegliere un luogo di montaggio adeguato tenendo conto del raggio d'azione e del rilevamento del movimento.
- Nel montaggio a soffitto della lampada a sensore si deve provvedere a fissarla in modo tale che non si generino vibrazioni.

Fasi di montaggio

- Staccare l'alimentazione di corrente (Fig. 4.1)
- Segnate i punti in cui si effettueranno i fori (Fig. 5.1)
- Effettuate i fori e inserire i tasselli (Fig. 5.2)
- Montaggio nel caso di conduttore incassato (Fig. 5.3)
- Montaggio nel caso di conduttore in superficie (Fig. 5.4)
- Collegare il cavo di allacciamento (Fig. 5.5)
- Effettuare le dovute regolazioni
→ "6. Funzionamento"
- Agganciare il nastro di sicurezza (Fig. 5.6)
- Allacciare il collegamento a innesto (Fig. 5.7)
- Applicare la lampada (Fig. 5.8)
- Attivare l'alimentazione di corrente (Fig. 5.8)

6. Funzionamento

Impostazioni da parte del costruttore:
Regolazione di luce crepuscolare: 1000 Lux
Ritardo dello spegnimento: 5 secondi
Luce notturna: OFF

Dopo che l'apparecchio è stato montato completamente e l'allacciamento alla rete è stato effettuato, si può mettere in funzione la lampada a sensore. In caso di messa in funzione manualmente mediante l'interruttore di rete, la lampada si spegne dopo ca. 30 secondi per la fase di misurazione ed è dopo di ciò attiva per il funzionamento con sensore. Non è necessario azionare nuovamente l'interruttore di rete.

Regolatore funzioni (Fig. 6.1)

Regolazione luce crepuscolare (soglia d'intervento) (Fig. 6.2/D)

La soglia d'intervento della lampada può essere impostata con regolazione continua tra ca. 2 Lux e 1000 Lux.

- Regolatore impostato su ☀️ = funzionamento con luce diurna (indipendentemente dalla luminosità)
- Regolatore impostato su 🌙 = funzionamento con luce crepuscolare (ca. 2 Lux)

Nella regolazione del campo di rilevamento e per il test di funzionamento a luce diurna il regolatore deve trovarsi su ☀️.

Regolazione del periodo di accensione (tempo di accensione) (Fig. 6.2/E)

Il periodo in cui si desidera che la lampada rimanga accesa può essere impostato con regolazione continua da ca. 5 secondi a max. 30 minuti. Ogni volta che viene rilevato un movimento prima che decorra questo periodo di tempo, il tempo di accensione del ritardo dello spegnimento viene di nuovo avviato.

Avvertenza:

Ogni volta che viene spenta la lampada, il rilevamento di movimenti viene interrotto per circa 1 secondo. Solo dopo che è trascorso questo periodo di tempo la lampada è in grado di accendere nuovamente la luce in caso di un movimento nell'ambito del raggio d'azione.

Quando impostate il campo di rilevamento e quando eseguite il test di funzionamento, è consigliabile impostare il tempo minimo.

Luce notturna (Fig. 6.2/F)

La funzione luce notturna consente un'illuminazione con ca. il 10% della potenza luminosa quando viene raggiunto il valore di luminosità impostato. La luce notturna desiderata della lampada può essere impostata in quattro livelli.

- OFF
- 10 minuti dopo la scadenza del tempo impostato
- 30 minuti dopo la scadenza del tempo impostato
- Tutta la notte 🌙

La luce notturna si spegne ogni ora per misurare la luminosità dell'ambiente. Dopo breve tempo la luce notturna si riaccende.

Funzionamento con luce continua

Se viene montato un interruttore di rete optional nella linea di allacciamento alla rete, oltre alle semplici operazioni di accensione e spegnimento sono possibili anche le seguenti funzioni:

Funzionamento a luce continua (Fig. 6.3)

1) Accensione della luce continua:

Interruttore 2 × OFF e ON. La lampada viene impostata su luce continua per 4 ore. Dopo questo periodo di tempo la lampada passa di nuovo automaticamente alla modalità sensore.

2) Disattivazione della funzione luce continua:

Interruttore 1 × OFF e ON. La lampada si spegne, ossia passa al funzionamento con sensore.

Importante:

i comandi devono essere eseguiti entro 0,2-1 secondo.

Regolazione del raggio d'azione

Il raggio d'azione può essere regolato in continuo tramite quattro regolatori tra 2 e 8 m su quattro assi indipendentemente l'uno dall'altro. Con i regolatori (Fig. 6.4) si imposta il raggio d'azione del rilevamento massimo.

Esempio di grafico di rilevamento (Fig. 6.5)

Le zone tratteggiate mostrano le aree che possono essere escluse tramite la regolazione individuale del raggio d'azione. (Fig. 6.6)

Tabella campo di rilevamento

Imposta- zione	Altezza di montaggio 2,5 m	
	radiale	tangenziale
1	2,4 m × 2,4 m	4 m × 4 m
2	3,2 m × 3,2 m	6 m × 6 m
3	3,6 m × 3,6 m	7,3 m × 7,3 m
4	4 m × 4 m	8,6 m × 8,6 m
5	4,4 m × 4,4 m	10,2 m × 10,2 m
6	5 m × 5 m	12,6 m × 12,6 m
7	6 m × 6 m	15,7 m × 15,7 m
8	6 m × 6 m	16 m × 16 m

Imposta- zione	Altezza di montaggio 2,8 m	
	radiale	tangenziale
1	3 m × 3 m	5,4 m × 5,4 m
2	3,4 m × 3,4 m	6,4 m × 6,4 m
3	3,8 m × 3,8 m	7,5 m × 7,5 m
4	4,4 m × 4,4 m	8,8 m × 8,8 m
5	5,4 m × 5,4 m	10,4 m × 10,4 m
6	5,6 m × 5,6 m	13,1 m × 13,1 m
7	6 m × 6 m	17 m × 17 m
8	6 m × 6 m	17,3 m × 17,3 m

Imposta- zione	Altezza di montaggio 3,0 m	
	radiale	tangenziale
1	3,4 m × 3,4 m	6,2 m × 6,2 m
2	3,6 m × 3,6 m	6,6 m × 6,6 m
3	4 m × 4 m	7,7 m × 7,7 m
4	4,8 m × 4,8 m	9 m × 9 m
5	6 m × 6 m	10,6 m × 10,6 m
6	6 m × 6 m	13,4 m × 13,4 m
7	6 m × 6 m	17,9 m × 17,9 m
8	6 m × 6 m	18,1 m × 18,1 m

Imposta- zione	Altezza di montaggio 6,0 m	
	radiale	tangenziale
1	5,7 m × 5,7 m	11 m × 11 m
2	6 m × 6 m	11,7 m × 11,7 m
3	6,7 m × 6,7 m	13,6 m × 13,6 m
4	8 m × 8 m	16 m × 16 m
5	10 m × 10 m	18,7 m × 18,7 m
6	10 m × 10 m	23,8 m × 23,8 m
7	10 m × 10 m	31,7 m × 31,7 m
8	10 m × 10 m	32 m × 32 m

7. Manutenzione

In caso di imbrattamento si può pulire la lampada con un panno umido (senza impiegare detersivi).

Importante: l'alimentatore non è sostituibile.

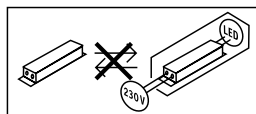

8. Smaltimento

Apparecchi elettrici, accessori e materiali d'imballaggio devono essere consegnati a un centro di riciclaggio riconosciuto.



Non gettate gli apparecchi elettrici assieme ai rifiuti domestici!

Solo per paesi UE:

Conformemente alla Direttiva Europea vigente in materia di rifiuti di apparecchi elettrici ed elettronici e alla sua attuazione nel diritto nazionale, gli apparecchi elettrici ed elettronici non più idonei all'uso devono essere separati dagli altri rifiuti e consegnati a un centro di riciclaggio riconosciuto.

9. Garanzia del produttore

Questo prodotto STEINEL viene costruito con la massima cura, con controlli di funzionamento e del grado di sicurezza in conformità alle norme vigenti in materia; vengono poi effettuati collaudi con prove a campione. STEINEL si assume la responsabilità di una fabbricazione ed un funzionamento perfetti. La garanzia si estende a 36 mesi ed inizia il giorno d'acquisto da parte dell'utilizzatore finale. Noi eliminiamo difetti riconducibili al materiale o alla fabbricazione; la prestazione della garanzia consiste a nostra discrezione nella riparazione o nella sostituzione dei pezzi difettosi. Il diritto alla prestazione di garanzia viene a decadere in caso di danni a pezzi soggetti ad usura nonché in caso di danni o difetti che sono da ricondurre ad un trattamento inadeguato o ad una cattiva manutenzione. Sono esclusi dal diritto di garanzia gli ulteriori danni conseguenti che si verificano su oggetti estranei.

La garanzia viene prestata solo se l'apparecchio viene inviato non smontato, ben imballato e accompagnato da una breve descrizione del difetto e dallo scontrino o dalla fattura (in cui siano indicati la data dell'acquisto e il timbro del rivenditore), al centro di assistenza competente.

Centro assistenza riparazioni:

Dopo la scadenza del periodo di garanzia o in caso di difetti per i quali non si ha diritto alla prestazione di garanzia, siete pregati di rivolgerVi al centro di assistenza più vicino per informarVi sulla possibilità di riparazione.

3 ANNI
DI GARANZIA
DEL PRODUTTORE

10. Dati tecnici

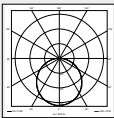
Dimensioni (Ø x P)	Ø 310 x 69 mm
Tensione di rete	220-240 V 50/60 Hz
Potenza assorbita (P_{on})	9,80 W
Flusso luminoso (360°)	1.000 lm
Efficienza	102 lm/W
Standby sensore (P_{sb})	0,42 W
Temperatura del colore	3.000 K (bianco caldo)
Indice di resa cromatica	$R_a = 82$
Durata utile media misurata	L70B50 a 25°C: > 60.000 ore
Consistenza del colore SDCM	Valore iniziale: 3
Distribuzione dell'intensità luminosa	
Tecnica a sensori	PIR, 4 pirometri
Campo di rilevamento	360°
Raggio d'azione del rilevamento	16 x 16 m area di rilevamento con 2,50 m di altezza di montaggio, riducibile a un'area di 4 x 4 m
Regolazione del periodo di accensione	5 s - 30 min
Regolazione crepuscolare	2 - 1.000 Lux
Funzione luce notturna	Off, 10 min, 30 min, tutta la notte
Grado di protezione	IP 54
Classe di protezione	II
Resistenza agli urti	IK 07
Temperatura ambiente	da -20 a +35°C



Documentazione tecnica al sito www.steinel.de

Classe di efficienza energetica Questo prodotto contiene una sorgente luminosa che corrisponde alla classe di efficienza energetica "D".

11. Disturbi di funzionamento

Guasto	Causa	Rimedio
Lampada a sensore priva di tensione	<ul style="list-style-type: none"> ■ Il fusibile è intervenuto, interruttore non acceso, cavo di alimentazione interrotto ■ Corto circuito nel cavo di collegamento alla rete ■ Eventuale interruttore di rete spento 	<ul style="list-style-type: none"> ■ Attivare o sostituire il fusibile; accendere l'interruttore di rete; controllare la linea di alimentazione con un voltmetro ■ Controllare gli allacciamenti ■ Accendere l'interruttore di rete
La lampada a sensore non si accende	<ul style="list-style-type: none"> ■ La regolazione di luce crepuscolare scelta è sbagliata ■ Interruttore principale su OFF ■ Il fusibile è intervenuto 	<ul style="list-style-type: none"> ■ Eseguire una nuova impostazione ■ Accendere ■ Attivare o sostituire il fusibile; all'occorrenza controllare l'allacciamento
La lampada a sensore non si spegne	<ul style="list-style-type: none"> ■ Movimento continuo nel campo di rilevamento 	<ul style="list-style-type: none"> ■ Controllare il campo
La lampada a sensore interviene senza che si sia verificato un movimento sensibile	<ul style="list-style-type: none"> ■ La lampada non è fissata in modo tale che non si muova ■ Si è verificato un movimento che però non è stato percepito dall'osservatore (movimento dietro la parete, movimento di un oggetto di piccole dimensioni nelle immediate vicinanze della lampada, ecc.) 	<ul style="list-style-type: none"> ■ Montare l'involucro in modo che sia ben fisso ■ Controllare il campo
La lampada a sensore non si accende nonostante si sia verificato un movimento	<ul style="list-style-type: none"> ■ Il rilevamento di movimenti molto rapidi viene soppresso ai fini di ridurre al massimo i guasti, oppure il campo di rilevamento impostato è troppo ridotto ■ La regolazione di luce crepuscolare scelta è sbagliata 	<ul style="list-style-type: none"> ■ Controllare il campo ■ Eseguire una nuova impostazione

1. Acerca de este documento

¡Leer detenidamente y conservar para futuras consultas!

- Protegido por derechos de autor. Queda terminantemente prohibida la reimpresión, ya sea total o parcial, salvo con autorización expresa.
- Sujeto a modificaciones en función del progreso técnico.

Explicación de los símbolos



¡Advertencia de peligros!



Referencia a partes de texto en el documento.

2. Indicaciones generales de seguridad



¡Antes de comenzar cualquier trabajo en el aparato, interrúmpase la alimentación de tensión!

- Para el montaje, el cable eléctrico a conectar deberá estar sin tensión. Por eso, desconecte primero la corriente y compruebe la ausencia de tensión con un comprobador de tensión.
- La instalación de la lámpara Sensor supone un trabajo en la red eléctrica. Debe realizarse por tanto profesionalmente, de acuerdo con las normativas de instalación y los requisitos de acometida específicos de cada país. (p. ej., **DE:** VDE 0100, **AT:** ÖVE / ÖNORM E8001-1, **CH:** SEV 1000)
- Utilice solo piezas de repuesto originales.
- Las reparaciones solo pueden realizarse en talleres especializados.

3. DL Vario Quattro S

Uso previsto

- La Vario Quattro es una lámpara Sensor para el montaje en el techo en zona interiores y exteriores.

La lámpara Sensor va equipada con cuatro sensores piroeléctricos que registran la radiación térmica invisible de objetos en movimiento (personas, animales etc.). Esta radiación térmica registrada se transforma electrónicamente, activando la lámpara. Obstáculos como paredes o cristales impiden la detección de una radiación térmica, con lo cual no se produce ningún tipo de activación.

Observación:

La cubierta de la lámpara es susceptible a las rayas. La lámpara no debe instalarse cerca de calefactores o radiadores.

Volumen de suministro (fig. 3.1)

- Lámpara Sensor
- 3 distanciadores
- 3 espigas
- 3 tornillos
- Cinta de seguridad

Dimensiones del producto (fig. 3.2)

Vista general del equipo (fig. 3.3)

- A** Lámpara
- B** Regulación del alcance
- C** Borne de conexión
- D** Regulación crepuscular
- E** Temporización
- F** Luz de cortesía
- G** Soporte para el techo

Campo de detección (fig. 3.4)

Distribución de intensidad luminosa (fig. 3.5)

4. Conexión eléctrica

Diagrama electrónico (fig. 4.1)

El cable de alimentación de red consta de un conductor trifilar (diámetro máx. del cable 19 mm):

- L** = fase (generalmente negro, marrón o gris)
- N** = neutro (generalmente azul)
- PE** = toma de tierra (verde/amarillo)

En caso de dudas, hay que identificar los conductores con un comprobador de tensión; a continuación, volver a desconectar la tensión. La fase (**L**) y el neutro (**N**) se conectan al borne. Aislar el cable de toma de tierra (**PE**) y ponerlo a un lado.

Importante:

La inversión de las conexiones podrá provocar un cortocircuito en el aparato o en la caja de fusibles. En tal caso, habrá que identificar una vez más cada uno de los conductores y conectarlos de nuevo. Naturalmente, el cable de alimentación de red puede integrar un interruptor para conectar y desconectar la tensión.

La bombilla de esta lámpara no se puede reemplazar, para reemplazar la bombilla (p. ej. al fin de su vida útil), hay que cambiar toda la lámpara.

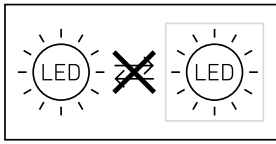

5. Montaje

- Asegurarse de que todos los componentes se encuentran en perfecto estado.
- No se pongan en servicio en caso de estar deteriorados.
- Elegir un lugar de montaje adecuado teniendo en cuenta el alcance y la detección de movimientos.
- Al montar la lámpara Sensor en el techo, hay que fijarse en que la sujeción no esté expuesta a vibraciones.

El montaje por pasos

- Desconectar la alimentación eléctrica (fig. 4.1)
- Marcar los taladros (fig. 5.1)
- Hacer los agujeros e introducir los tacos (fig. 5.2)
- Montaje con cable empotrado (fig. 5.3)
- Montaje con cable de superficie (fig. 5.4)
- Conectar los cables (fig. 5.5)
- Llevar a cabo los ajustes → "6. Función"
- Enganchar cinta de seguridad (fig. 5.6)
- Conectar enchufe (fig. 5.7)
- Colocar la lámpara (fig. 5.8)
- Conectar la alimentación eléctrica (fig. 5.8)

6. Funciones

Configuración de fábrica:

Regulación crepuscular: 1000 lux

Temporización: 5 segundos

Luz de cortesía: OFF

Una vez montada la carcasa y efectuada la conexión a la red, la lámpara Sensor se puede poner en servicio. Al poner en servicio la lámpara a mano a través del interruptor, esta se apaga durante la fase de calibración después de unos 30 s y se activa después para el funcionamiento de sensor. No es necesario accionar de nuevo el interruptor de luz.

Funciones tornillo de regulación (fig. 6.1)

Regulación crepuscular (umbral de respuesta) (fig. 6.2/D)

El umbral de respuesta deseado de la lámpara puede ajustarse sin etapas entre aprox. 2 y 1000 lux.

- Tornillo de regulación puesto en  = funcionamiento a la luz del día (independientemente de la luminosidad)

- Tornillo de regulación puesto en  = funcionamiento crepuscular (aprox. 2 lux)

Para ajustar el campo de detección y para probar el funcionamiento a la luz del día, el tornillo de regulación ha de estar puesto en .

Temporización (desconexión diferida) (fig. 6.2/E)

El período de alumbrado deseado de la lámpara puede regularse sin etapas desde aprox. 5 s hasta un máximo de 30 min. Con cada movimiento detectado antes de transcurrir este período de tiempo, se inicia de nuevo el intervalo de la desconexión diferida.

Nota:

Cada vez que se desconecta la luz hay que esperar aprox. 1 segundo para una nueva detección de movimientos. Solo después de transcurrir este tiempo puede la lámpara encender de nuevo la luz al producirse movimiento. Para la regulación del campo de detección y la prueba de funcionamiento se recomienda ajustar el tiempo mínimo.

Luz de cortesía (fig. 6.2/F)

La función de luz de cortesía permite una iluminación de aprox. un 10% de la potencia luminosa una vez alcanzado el valor de luminosidad definido.

La luz de cortesía deseada de la lámpara puede ajustarse en cuatro etapas:

- apagada
- 10 min después del intervalo definido
- 30 min después del intervalo definido
- toda la noche 

La luz de cortesía se apaga una vez por hora para medir la luminosidad ambiental. Poco tiempo más tarde, la luz de cortesía vuelve a encenderse.

Función de alumbrado permanente

Montándose un interruptor opcional en el cable de alimentación de red, además de la simple función de encendido y apagado puede disponerse de las siguientes funciones:

Alumbrado permanente (fig. 6.3)

1) Conectar alumbrado permanente:

Pulse OFF y ON dos veces. La lámpara se enciende en alumbrado permanente durante 4 horas. A continuación, pasa de nuevo automáticamente a funcionamiento de sensor.

2) Desconectar alumbrado permanente:

Pulse OFF y ON una vez. La lámpara se apaga o cambia a funcionamiento de sensor.

Importante:

Las maniobras de conmutación han de ejecutarse en un lapso de 0,2 a 1 s.

Regulación del alcance

El alcance de detección se puede ajustar mediante cuatro reguladores sin etapas de 2 a 8 m sobre cuatro ejes independientes entre sí. Con los reguladores (fig. 6.4) se ajusta el alcance de detección.

Diagrama de registro (fig. 6.5)

Las zonas sombreadas muestran las áreas su-primibles a través de una regulación de alcance individual. (fig. 6.6)

Cuadro regulación de alcance

Regulación	Altura de montaje 2,5 m	
	radial	tangencial
1	2,4 m x 2,4 m	4 m x 4 m
2	3,2 m x 3,2 m	6 m x 6 m
3	3,6 m x 3,6 m	7,3 m x 7,3 m
4	4 m x 4 m	8,6 m x 8,6 m
5	4,4 m x 4,4 m	10,2 m x 10,2 m
6	5 m x 5 m	12,6 m x 12,6 m
7	6 m x 6 m	15,7 m x 15,7 m
8	6 m x 6 m	16 m x 16 m

Regulación	Altura de montaje 2,8 m	
	radial	tangencial
1	3 m x 3 m	5,4 m x 5,4 m
2	3,4 m x 3,4 m	6,4 m x 6,4 m
3	3,8 m x 3,8 m	7,5 m x 7,5 m
4	4,4 m x 4,4 m	8,8 m x 8,8 m
5	5,4 m x 5,4 m	10,4 m x 10,4 m
6	5,6 m x 5,6 m	13,1 m x 13,1 m
7	6 m x 6 m	17 m x 17 m
8	6 m x 6 m	17,3 m x 17,3 m

Regulación	Altura de montaje 3,0 m	
	radial	tangencial
1	3,4 m x 3,4 m	6,2 m x 6,2 m
2	3,6 m x 3,6 m	6,6 m x 6,6 m
3	4 m x 4 m	7,7 m x 7,7 m
4	4,8 m x 4,8 m	9 m x 9 m
5	6 m x 6 m	10,6 m x 10,6 m
6	6 m x 6 m	13,4 m x 13,4 m
7	6 m x 6 m	17,9 m x 17,9 m
8	6 m x 6 m	18,1 m x 18,1 m

Regulación	Altura de montaje 6,0 m	
	radial	tangencial
1	5,7 m x 5,7 m	11 m x 11 m
2	6 m x 6 m	11,7 m x 11,7 m
3	6,7 m x 6,7 m	13,6 m x 13,6 m
4	8 m x 8 m	16 m x 16 m
5	10 m x 10 m	18,7 m x 18,7 m
6	10 m x 10 m	23,8 m x 23,8 m
7	10 m x 10 m	31,7 m x 31,7 m
8	10 m x 10 m	32 m x 32 m

7. Cuidado

Si la lámpara se ensucia, puede limpiarse con un paño húmedo (sin detergente).

Importante: El controlador no puede sustituirse.

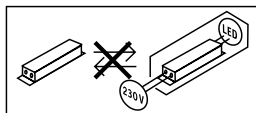

8. Eliminación

Aparatos eléctricos, accesorios y embalajes han de someterse a un reciclamiento respetuoso con el medio ambiente.



¡No eche los aparatos eléctricos a la basura doméstica!

Solo para países de la UE:

Según la Directiva europea vigente sobre residuos de aparatos eléctricos y electrónicos y su transposición al derecho nacional, aparatos eléctricos fuera de uso han de ser recogidos por separado y sometidos a un reciclamiento respetuoso con el medio ambiente.

9. Garantía de fabricante

Este producto STEINEL ha sido elaborado con el máximo esmero, habiendo pasado los controles de funcionamiento y seguridad previstos por las disposiciones vigentes, así como un control adicional de muestreo al azar. Steinel garantiza el perfecto estado y funcionamiento. El período de garantía es de 36 meses comenzando el día de la venta al consumidor. Reparamos defectos de material o de fabricación, la garantía se aplicará a base de la reparación o el cambio de piezas defectuosas, según nuestro criterio. La prestación de garantía que-

da anulada para daños producidos en piezas de desgaste y daños y defectos originados por uso o mantenimiento inadecuados. Quedan excluidos de la garantía los daños consecuenciales causados en objetos ajenos.

La garantía solo será efectiva enviando el aparato no deshecho, con una breve descripción del fallo, tíquet de caja o factura (con fecha de compra y sello del comercio), bien empaquetado, al correspondiente centro de servicio.

Servicio de reparación:

Una vez transcurrido el período de garantía o en caso de defectos sin derecho de garantía, consulte su centro de servicio más próximo para averiguar una posible reparación.

3 AÑOS
DE GARANTÍA
DE FABRICANTE

ES

10. Datos técnicos

Dimensiones (Ø x prof.)	Ø 310 × 69 mm
Tensión de red	220-240 V 50/60 Hz
Consumo de potencia (P_{ON})	9,80 W
Flujo luminoso (360°)	1.000 lm
Eficiencia	102 lm/W
Sensor Standby (P_{SB})	0,42 W
Temperatura cromática	3.000K (blanco cálido)
Índice de reproducción cromática	$R_a = 82$
Vida útil media asignada	L70B50 a 25°C: > 60.000 h
Consistencia cromática SDCM	Valor inicial: 3
Distribución de intensidad luminosa	
Técnica de sensores	PIR, 4 piro
Campo de detección	360°
Alcance de detección	16 × 16 m de área de detección con una altura de montaje de 2,50 m, reducible a un área de 4 × 4 m
Temporización	5 s - 30 min
Regulación crepuscular	2 - 1.000 lux
Función de luz de cortesía	OFF, 10 min, 30 min, toda la noche
Índice de protección	IP 54
Clase de aislamiento	II
Resistencia a los golpes	IK 07
Temperatura ambiente	-20 a +35 °C
	Documentación técnica en www.steinell.de
Clase de eficiencia energética	Este producto incluye una fuente de luz de la clase de eficiencia energética "D".

11. Fallos de funcionamiento

Fallo	Causa	Remedio
Lámpara Sensor sin tensión	<ul style="list-style-type: none">■ Fusible ha saltado, desconectado, línea interrumpida■ Cortocircuito en el cable de alimentación■ Posible interruptor de red desconectado	<ul style="list-style-type: none">■ Conectar, cambiar el fusible; conectar el interruptor de alimentación, comprobar el cable con un comprobador de tensión■ Comprobar las conexiones■ Poner interruptor en ON
La lámpara Sensor no se conecta	<ul style="list-style-type: none">■ Regulación crepuscular incorrecta■ Interruptor de alimentación OFF■ Fusible a saltado	<ul style="list-style-type: none">■ Reajustar■ Conectar■ Conectar, cambiar el fusible; en caso dado, comprobar la conexión
La lámpara Sensor no se apaga	<ul style="list-style-type: none">■ Constante movimiento en el campo de detección	<ul style="list-style-type: none">■ Controlar el campo de detección
La Lámpara Sensor se enciende sin movimiento apreciable	<ul style="list-style-type: none">■ Lámpara no montada asegurada contra movimiento■ Se ha producido movimiento, pero no ha sido apreciado por el observador (movimiento detrás de la pared, movimiento de un objeto pequeño cerca de la lámpara, etc.)	<ul style="list-style-type: none">■ Dejar carcasa bien asegurada■ Controlar el campo de detección
La lámpara Sensor no se enciende a pesar del movimiento	<ul style="list-style-type: none">■ Los movimientos rápidos se suprimen para minimizar las interferencias o se ha seleccionado un campo de detección demasiado pequeño■ Regulación crepuscular incorrecta	<ul style="list-style-type: none">■ Controlar el campo de detección■ Reajustar

1. Sobre este documento

Por favor, leia-o com atenção e guarde-o num local seguro!

- Protegido pela lei sobre direitos de autor. Qualquer reimpressão, mesmo que apenas parcial, só é permitida com o nosso consentimento.
- Reservado o direito a alterações que visem o progresso técnico.

Explicação de símbolos



Aviso de perigo!



Remete para referências do texto no documento.

2. Instruções de segurança gerais



Antes de executar qualquer trabalho no aparelho, desligue-o da corrente de alimentação!

- Durante a montagem, o cabo elétrico a ligar deve estar isento de tensão. Para tal, desligue primeiro a corrente e verifique se não há tensão, usando um busca-polos.
- A instalação da armadura com sensor consiste essencialmente em lidar com tensão de rede. Por esse motivo, terá de ser realizada de forma profissional segundo as respetivas prescrições de instalação e condições de conexão habituais nos diversos países (por ex.: **DE**: VDE 0100, **AT**: ÖVE / ÖNORM E8001-1, **CH**: SEV 1000)
- Use exclusivamente peças de origem.
- Reparações só podem ser efetuadas por oficinas especializadas.

3. DL Vario Quattro S

Utilização prevista

- O Vario Quattro é uma armadura com sensor para montar no teto, tanto no interior como no exterior.

A armadura está equipada com quatro sensores piroelétricos que detetam a radiação térmica invisível emitida de corpos em movimento (pessoas, animais, etc.). A radiação térmica registada é transformada por via eletrónica, ligando a iluminação. Os obstáculos, como por ex. muros ou vidros, não permitem a deteção de radiações térmicas, impossibilitando o accionamento.

Nota:

A cobertura da armadura é sensível a riscos. A armadura não pode ser instalada perto de radiadores.

Itens fornecidos (fig. 3.1)

- Armadura com sensor
- 3 distanciadores
- 3 buchas
- 3 parafusos
- Correia de segurança

Dimensões do produto (fig. 3.2)

Vista geral do aparelho (fig. 3.3)

- A** Armadura
- B** Ajuste do alcance
- C** Barra de junção
- D** Regulação crepuscular
- E** Ajuste do tempo
- F** Iluminação de presença
- G** Suporte de fixação ao teto

Área de deteção (fig. 3.4)

Distribuição da intensidade de iluminação (fig. 3.5)

4. Ligação elétrica

Esquema de circuitos elétricos (fig. 4.1)

O cabo de alimentação elétrica é composto por 3 condutores (diâmetro máx. do cabo 19 mm):

L = fase (geralmente preto, castanho ou cinzento)

N = neutro (geralmente azul)

PE = condutor terra (verde/amarelo)

Em caso de dúvida, procure identificar os cabos com um busca-polos; a seguir, volte a desligar a tensão. A fase (**L**) e o neutro (**N**) são conectados na barra de junção. Isole o condutor terra (**PE**).

Importante:

Se as ligações forem trocadas, poderá ocorrer mais tarde um curto-circuito no aparelho ou na caixa de fusíveis. Nesse caso, os diversos condutores terão de ser identificados e ligados de novo.

Naturalmente que no cabo de alimentação elétrica pode estar instalado um interruptor de rede do tipo "liga - desliga".

A fonte de luz desta armadura não pode ser substituída; caso seja necessário substituí-la (por ex. no fim da sua vida útil), terá de ser substituída toda a armadura.

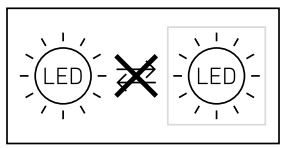

5. Montagem

- Verifique todos os componentes para detetar eventuais danos.
- Se detetar qualquer dano, não coloque o produto em funcionamento.
- Escolha um local de montagem adequado, tendo em conta o alcance e a deteção de movimentos.
- Ao montar a armadura com sensor no teto, certifique-se de que é montada à prova de trepidações.

Passos para montagem

- Desligue a fonte de alimentação elétrica (fig. 4.1)
- Marque os furos (fig. 5.1)
- Faça os furos e coloque as buchas (fig. 5.2)
- Montagem com cabo de alimentação embutido (fig. 5.3)
- Montagem com cabo de alimentação saliente (fig. 5.4)
- Ligue o cabo de alimentação (fig. 5.5)
- Proceda aos ajustes → "6. Funcionamento"
- Engate a correia de segurança (fig. 5.6)
- Ligue o conector (fig. 5.7)
- Coloque a armadura (fig. 5.8)
- Ligue a fonte de alimentação elétrica (fig. 5.8)

6. Funcionamento

Configurações de fábrica:

Regulação crepuscular: 1000 lux

Ajuste do tempo: 5 segundos

Iluminação de presença: DESLIGADO

Depois de montar o corpo e estabelecer a ligação à rede elétrica, a armadura com sensor pode ser colocada em funcionamento. Ao colocar a armadura manualmente em funcionamento, usando o interruptor de rede, a armadura desliga-se após 30 segundos, para a fase de calibração, voltando depois a ativar-se para o funcionamento controlado por sensor. Não é necessário carregar de novo no interruptor.

Funções do potenciómetro (fig. 6.1)

Regulação crepuscular (nível de luminosidade) (fig. 6.2/D)

O nível de luminosidade desejado para a iluminação pode ser ajustado progressivamente de aprox. 2 a 1000 lux.

- Potenciómetro em = regime diurno (independentemente da luminosidade)
- Potenciómetro em = regime crepuscular (aprox. 2 lux)

Para regular a área de deteção e para o teste de funcionamento à luz do dia, o potenciómetro tem de estar em

Ajuste do tempo (tempo de luz ligada)(fig. 6.2/E)

O tempo desejado para luz ligada da armadura pode ser ajustado continuamente entre aprox. 5 segundos e, no máx., 30 minutos. Cada deteção de movimento durante o tempo de luz ligada faz reiniciar o temporizador.

Nota:

Sempre que se desliga a armadura, a nova deteção de movimento é interrompida por aprox. 1 segundo. Só depois de ter decorrido este tempo é que a armadura pode voltar a ativar a luz ao detetar um movimento. Ao realizar o ajuste da área de deteção e o teste de funcionamento, recomendamos ajustar o tempo mais curto.

Iluminação de presença (fig. 6.2/F)

A função de iluminação de presença permite uma iluminação com aprox. 10% da potência luminosa, desde que o valor da luminosidade seja alcançado. A iluminação de presença desejada pode ser ajustada em quatro níveis.

- Desligar
- 10 minutos depois de decorrido o tempo predefinido
- 30 minutos depois de decorrido o tempo predefinido
- Toda a noite

A iluminação de presença desliga-se em intervalos de uma hora para medir a luminosidade ambiente. Passado pouco tempo, a iluminação de presença liga-se novamente.

Função de iluminação permanente

Se for, opcionalmente, instalado um interruptor de rede no cabo de alimentação, além das meras funções de ligar e desligar, ainda são possíveis as funções seguidamente enunciadas:

Função de luz permanente (fig. 6.3)

1) Ativar luz permanente:

Interruptor DESLIGA e LIGA 2 vezes. O candeeiro é ligado por 4 horas em modo de luz permanente. A seguir, passa automaticamente para o funcionamento de sensor.

2) Desativar luz permanente:

Interruptor DESLIGA e LIGA 1 vez. O candeeiro desliga-se ou passa para o funcionamento de sensor.

Importante:

os processos de comutação devem ser executados numa faixa de 0,2 a 1 segundo.

Ajuste do alcance

O alcance pode ser ajustado progressivamente em 4 eixos, desde os 2m até 10m, através de 4 potenciômetros independentes. O alcance máximo da deteção é ajustado com os potenciômetros (fig. 6.4).

Diagrama de deteção (fig. 6.5)

As áreas assinaladas são as áreas que podem ser excluídas com o ajuste personalizado do alcance. (fig. 6.6)

Tabela dos alcances de monitorização

Ajuste	Altura de montagem 2,5 m	
	radial	tangencial
1	2,4 m × 2,4 m	4 m × 4 m
2	3,2 m × 3,2 m	6 m × 6 m
3	3,6 m × 3,6 m	7,3 m × 7,3 m
4	4 m × 4 m	8,6 m × 8,6 m
5	4,4 m × 4,4 m	10,2 m × 10,2 m
6	5 m × 5 m	12,6 m × 12,6 m
7	6 m × 6 m	15,7 m × 15,7 m
8	6 m × 6 m	16 m × 16 m

Ajuste	Altura de montagem 2,8 m	
	radial	tangencial
1	3 m × 3 m	5,4 m × 5,4 m
2	3,4 m × 3,4 m	6,4 m × 6,4 m
3	3,8 m × 3,8 m	7,5 m × 7,5 m
4	4,4 m × 4,4 m	8,8 m × 8,8 m
5	5,4 m × 5,4 m	10,4 m × 10,4 m
6	5,6 m × 5,6 m	13,1 m × 13,1 m
7	6 m × 6 m	17 m × 17 m
8	6 m × 6 m	17,3 m × 17,3 m

Ajuste	Altura de montagem 3,0 m	
	radial	tangencial
1	3,4 m × 3,4 m	6,2 m × 6,2 m
2	3,6 m × 3,6 m	6,6 m × 6,6 m
3	4 m × 4 m	7,7 m × 7,7 m
4	4,8 m × 4,8 m	9 m × 9 m
5	6 m × 6 m	10,6 m × 10,6 m
6	6 m × 6 m	13,4 m × 13,4 m
7	6 m × 6 m	17,9 m × 17,9 m
8	6 m × 6 m	18,1 m × 18,1 m

Ajuste	Altura de montagem 6,0 m	
	radial	tangencial
1	5,7 m × 5,7 m	11 m × 11 m
2	6 m × 6 m	11,7 m × 11,7 m
3	6,7 m × 6,7 m	13,6 m × 13,6 m
4	8 m × 8 m	16 m × 16 m
5	10 m × 10 m	18,7 m × 18,7 m
6	10 m × 10 m	23,8 m × 23,8 m
7	10 m × 10 m	31,7 m × 31,7 m
8	10 m × 10 m	32 m × 32 m

7. Conservação

Se o candeeiro estiver sujo, pode ser limpo com um pano húmido (sem usar produtos de limpeza).

Importante: o aparelho não é substituível.

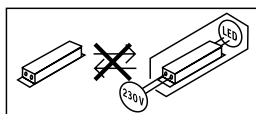

8. Reciclagem

Equipamentos elétricos, acessórios e embalagens devem ser entregues num posto de reciclagem ecológica.



Nunca deite equipamentos elétricos para o lixo doméstico!

Apenas para estados membros da U.E.:

Segundo a diretiva europeia relativa aos resíduos de equipamentos elétricos e eletrónicos, e a respetiva transposição para o direito nacional, todos os equipamentos elétricos e eletrónicos em fim de vida útil devem ser recolhidos separadamente e entregues nos pontos de recolha previstos para fins de reutilização ecológica.

9. Garantia do fabricante

Este produto Steinel foi fabricado com todo o zelo e o seu funcionamento e segurança verificados, de acordo com as normas em vigor, e sujeito a um controlo por amostragem aleatória. A STEINEL garante o bom estado e o bom funcionamento do aparelho. O prazo de garantia é de 36 meses a contar da data de compra. Damos garantia a falhas relacionadas com defeitos de material ou de fabrico. A garantia inclui a reparação ou a substituição das peças com defeito, de acordo com o nosso critério, estando excluídas as peças sujeitas a desgaste, os danos e as falhas originados por uma utilização ou manutenção incorreta. Excluem-se igualmente os danos provocados noutros objetos estranhos ao aparelho.



Os serviços previstos na garantia só serão prestados caso o aparelho seja apresentado bem embalado no respetivo serviço de assistência técnica, devidamente montado e acompanhado da fatura (data da compra e carimbo do revendedor) e de uma pequena descrição do problema.

Serviço de reparação:

depois de expirado o prazo de garantia ou em caso de falha não abrangida pela garantia, contacte o serviço de assistência técnica mais perto de si para saber quais são as possibilidades de reparação.

3 ANOS
GARANTIA
DO FABRICANTE

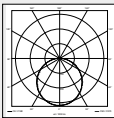
10. Dados técnicos

Dimensões ($\varnothing \times p$)	$\varnothing 310 \times 69$ mm
Tensão de rede	220-240 V 50/60 Hz
Potência (P_{on})	9,80 W
Fluxo luminoso (360°)	1000 lm
Eficiência	102 lm/W
Standby detetor (P_{sb})	0,42 W
Temperatura de cor	3000 K (branco quente)
Índice de reprodução de cores	$R_a = 82$
Tempo de vida efetivo médio	L70B50 a 25 °C: > 60 000 h
Consistência de cor SDCM	Valor inicial: 3
Distribuição da intensidade de iluminação	
Tecnologia de sensores	PIR, 4 sensores pirlétricos
Área de deteção	360°
Alcance de deteção	16 x 16 m de área de monitorização a uma altura de montagem de 2,50 m, pode ser reduzida para uma área de 4 x 4 m
Ajuste do tempo	5 s - 30 min
Regulação crepuscular	2-1000 lux
Função de iluminação de presença	Desligado, 10 min, 30 min, toda a noite
Grau de proteção	IP 54
Classe de proteção	II
Resistência aos choques	IK 07
Temperatura ambiente	-20 a +35°C
	Documentação técnica em www.steinel.de
Classe de eficiência energética	Este produto contém uma fonte de luz da classe de eficiência energética "D".

PT

11. Falhas de funcionamento

Falha	Causa	Solução
A armadura com sensor não tem tensão	<ul style="list-style-type: none">■ Proteção disparou, não ligado, ligação interrompida■ Curto-circuito no cabo proveniente da rede■ Interruptor de rede eventualmente existente está desligado	<ul style="list-style-type: none">■ Rearme ou substitua o fusível, ligue o interruptor de rede, verifique o condutor com um multímetro■ Verifique as conexões■ Ligue o interruptor de rede
A armadura com sensor não se liga	<ul style="list-style-type: none">■ Foi escolhida a regulação crepuscular errada■ Interruptor de rede DESLIGADO■ Proteção disparou	<ul style="list-style-type: none">■ Reajuste■ Ligue■ Rearme ou substitua o fusível; se necessário, verifique a ligação
A armadura com sensor não desliga	<ul style="list-style-type: none">■ Movimento constante na área de deteção	<ul style="list-style-type: none">■ Controle a área
A armadura com sensor liga sem movimento aparente	<ul style="list-style-type: none">■ Armadura não foi montado corretamente■ Ocorreu um movimento, mas o observador não reparou (movimento por trás da parede, movimento de um objeto pequeno nas imediações diretas da armadura, etc.)	<ul style="list-style-type: none">■ Monte o corpo do candeeiro com firmeza■ Controle a área
A armadura com sensor não liga apesar de ocorrer um movimento	<ul style="list-style-type: none">■ Os movimentos rápidos são suprimidos para minimizar as falhas de deteção ou a área de deteção definida é demasiado pequena■ Foi escolhida a regulação crepuscular errada	<ul style="list-style-type: none">■ Controle a área■ Reajuste

1. Om detta dokument

Läs noga igenom dokumentet och förvara det väl!

- Upphovsrättsligt skyddat. Eftertryck, även delar av texten, bara med vårt samtycke.
- Ändringar som görs pga den tekniska utvecklingen, förbehålles.

Symbolförklaring



Varning för fara!



Hänvisning till textställen i dokumentet.

2. Allmänna säkerhetsanvisningar



Bryt spänningen före alla arbeten på produkten!

- Inkoppling måste utföras i spänningsfritt tillstånd. Bryt strömmen och kontrollera med spänningsprovare att alla parter är spänningslösa.
- Eftersom sensorarmaturen installeras till nätspänningen enligt gällande installationsföreskrifter och anslutningskrav i respektive land. (t.ex.: **DE:** VDE 0100, **AT:** ÖVE / ÖNORM E8001-1, **CH:** SEV 1000)
- Använd endast originalreservdelar.
- Reparationer får bara genomföras i en auktoriserad verkstad.

3. DL Vario Quattro S

Användning

- Vario Quattro är en sensorarmatur för takmontage inomhus och utomhus.

Sensorarmaturen är utrustad med fyra pyrosensorer som känner av den osynliga värmestrålningen från kroppar i rörelse (människor, djur, etc.). Den registrerade värmestrålningen omvandlas på elektronisk väg och lampan tänds. Värmestrålningen registreras inte genom olika hinder, som t.ex. väggar eller glasrutor, och då sker ingen koppling.

Anmärkning:

Armaturens kupa är inte reptålig. Armaturen får inte installeras i närheten av något som utstrålar värme (fläktutlopp, skorsten etc).

Innehåll (bild 3.1)

- Sensorarmatur
- 3 avståndshållare
- 3 pluggar
- 3 skruvar
- Säkerhetsavstånd

Produktmått (bild 3.2)

Översikt över enheter (bild 3.3)

- A** Armatur
- B** Inställning av räckvidd
- C** Anslutningsplint
- D** Skymningsinställning
- E** Efterlystid
- F** Grundljus
- G** Takfäste

Bevakningsområde (bild 3.4)

Ljusintensitetsfördelning (bild 3.5)

4. Elektrisk anslutning

Kopplingschema (bild 4.1)

Nätkabeln är en 3-ledarkabel (max. diameter på ledningen 19 mm):

- L** = Fas (oftast svart, brun eller grå)
- N** = Neutralledare (oftast blå)
- PE** = Skyddsledare (grön-gul)

Vid osäkerhet, måste kabeln identifieras med en spänningskontroll; gör den därefter spänningsfri igen. Fas (**L**) och neutralledare (**N**) ansluts till kopplingsplinten. Isolera skyddsledaren (**PE**) och bifoga den.

Viktigt:

En förväxling av anslutningarna leder till kortslutning i armaturen eller i säkringsskåpet. I ett sådant fall måste de enskilda kablarna identifieras igen och anslutas på nytt. I nätkabeln kan naturligtvis en strömställare för till- och frånkoppling installeras.

Armaturens ljuskälla kan inte bytas ut; om ljuskällan ändå måste bytas ut (t.ex. när den är uttjänt), så måste hela armaturen bytas ut.

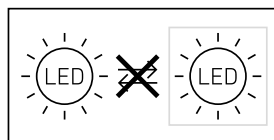

5. Montage

- Kontrollera samtliga delar med avseende på skador.
- Produkten får inte tas i drift om den är skadad.
- Välj en lämplig montageplats med hänsyn till räckvidden och rörelsedetekteringen.
- Sensorarmaturen måste monteras vibrationsfritt när den monteras i taket.

Montagesteg

- Bryt spänningen (**bild 4.1**)
- Markera borrhålen (**bild 5.1**)
- Borra hål och sätt i pluggar (**bild 5.2**)
- Kabel infällt montage (**bild 5.3**)
- Utanpåliggande kabel (**bild 5.4**)
- Anslut nätkabeln (**bild 5.5**)
- Företa inställningarna → "6. Funktion"
- Haka i säkerhetsbandet (**bild 5.6**)
- Anslut anslutningsplintarna (**bild 5.7**)
- Sätt på armaturen (**bild 5.8**)
- Slå till spänningen (**bild 5.8**)

6. Funktion

Fabriksinställningar:

Skymningsinställning: 1000 lux

Efterlystid: 5 sekunder



Grundljus: FRÅN

Efter lampkupans montage och nätanslutningens installation, är sensorarmaturen klar att användas. Om armaturen tänds manuellt med strömbrytare, släcks den efter ca 30 sekunder för kalibrering och är därefter aktiv i sensordrift. Strömbrytaren behöver inte manövreras igen.

Funktioner ställskruvar (bild 6.1)

Skymningsnivå (aktiveringsnivå) (bild 6.2/D)

Armaturens aktiveringsnivå kan steglöst ställas in mellan ca 2 till 1000 lux.

- Ställskruven på  = drift i dagsljus (oberoende av ljusstyrka)
- Ställskruven på  = aktivering vid skymning (ca 2 lux)

För inställningen av bevakningsområdet och för funktionstestet i dagsljus, måste ställskruven stå på .

Efterlystid (bild 6.2/E)

Önskad efterlystid för armaturen kan ställas in steglöst från ca 5 sek. till max. 30 min. Varje rörelse som detekteras innan denna tid har löpt ut, startar om frånkopplingsfördröjningens efterlystid.

Notera:

Efter varje gång som lampan har släckts, avbryts rörelsebevakningen i ca 1 sekund. Först efter att denna tid har löpt ut, kan armaturen tända ljuset igen vid en ny rörelse. För inställningen av bevakningsområdet och för funktionstestet, rekommenderas den kortaste tiden.

Grundljus (bild 6.2/F)

Grundljusfunktionen möjliggör en belysning med ca 10% ljuseffekt när det inställda skymningsvärdet har uppnåtts.

Önskat grundljus för armaturen kan ställas in i fyra lägen:

- FRÅN
- 10 minuter efter att inställd tid har löpt ut
- 30 minuter efter att inställd tid har löpt ut
- hela natten 

Grundljuset släcks en gång i timmen för att mäta omgivningens ljusnivå. Efter en kort stund tänds grundljuset igen.

Permanentljus

Om en strömställare monteras in på nätanslutningen (matningen), finns möjlighet till följande funktioner förutom att bara tända och släcka:

Permanent ljus (bild 6.3)

1) Tillkoppla det fasta skenet:

Strömbrytare 2 × FRÅN och TILL. Lampan ställs in på fast sken under 4 timmar. Därefter övergår den automatiskt i sensordrift igen.

2) Frånkoppla det fasta skenet:

Brytare 1 × FRÅN och TILL. Armaturen slocknar resp. går över i sensordrift.

Viktigt:

Kopplingarna måste genomföras inom 0,2 till 1 sekund.

Inställning av räckvidd

Räckvidden kan ställas in steglöst från 2 till 8 m via fyra ställskruvar på fyra axlar oberoende av varandra. Med ställskruvarna (**bild 6.4**) ställs räckvidden för bevakningen in.

Bevakningsdiagram (bild 6.5)

De streckade zonerna visar de områden som kan utelämnas genom en individuell inställning av räckvidden. (**bild 6.6**)

Tabell räckvidd för bevakningen

Inställning	Montagehöjd 2,5 m	
	radiell	tangentiell
1	2,4 m × 2,4 m	4 m × 4 m
2	3,2 m × 3,2 m	6 m × 6 m
3	3,6 m × 3,6 m	7,3 m × 7,3 m
4	4 m × 4 m	8,6 m × 8,6 m
5	4,4 m × 4,4 m	10,2 m × 10,2 m
6	5 m × 5 m	12,6 m × 12,6 m
7	6 m × 6 m	15,7 m × 15,7 m
8	6 m × 6 m	16 m × 16 m

Inställning	Montagehöjd 2,8 m	
	radiell	tangentiell
1	3 m × 3 m	5,4 m × 5,4 m
2	3,4 m × 3,4 m	6,4 m × 6,4 m
3	3,8 m × 3,8 m	7,5 m × 7,5 m
4	4,4 m × 4,4 m	8,8 m × 8,8 m
5	5,4 m × 5,4 m	10,4 m × 10,4 m
6	5,6 m × 5,6 m	13,1 m × 13,1 m
7	6 m × 6 m	17 m × 17 m
8	6 m × 6 m	17,3 m × 17,3 m

Inställning	Montagehöjd 3,0 m	
	radiell	tangentiell
1	3,4 m × 3,4 m	6,2 m × 6,2 m
2	3,6 m × 3,6 m	6,6 m × 6,6 m
3	4 m × 4 m	7,7 m × 7,7 m
4	4,8 m × 4,8 m	9 m × 9 m
5	6 m × 6 m	10,6 m × 10,6 m
6	6 m × 6 m	13,4 m × 13,4 m
7	6 m × 6 m	17,9 m × 17,9 m
8	6 m × 6 m	18,1 m × 18,1 m

Inställning	Montagehöjd 6,0 m	
	radiell	tangentiell
1	5,7 m × 5,7 m	11 m × 11 m
2	6 m × 6 m	11,7 m × 11,7 m
3	6,7 m × 6,7 m	13,6 m × 13,6 m
4	8 m × 8 m	16 m × 16 m
5	10 m × 10 m	18,7 m × 18,7 m
6	10 m × 10 m	23,8 m × 23,8 m
7	10 m × 10 m	31,7 m × 31,7 m
8	10 m × 10 m	32 m × 32 m

7. Skötsel

Armaturen kan rengöras med en fuktig trasa (utan rengöringsmedel) när den är smutsig.

Viktigt: Driftsenheten kan inte bytas ut.

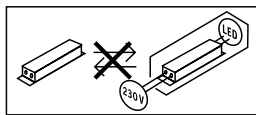

8. Avfallshantering

Elapparater, tillbehör och förpackning måste lämnas in till miljövänlig återvinning.



Kasta inte elapparater i hushållssoporna!

Gäller endast EU-länder:

Enligt det gällande europeiska direktivet om uttjänta elektriska och elektroniska apparater och dess omsättning i nationell lagstiftning, måste uttjänta elapparater lämnas in till miljövänlig återvinning.

9. Tillverkargaranti



Denna Steinel-produkt är tillverkad med största noggrannhet. Den är funktions- och säkerhetstestad enligt gällande föreskrifter och har därefter genomgått en stickprovskontroll. Steinel garanterar felfritt tillstånd och felfri funktion. Garantin gäller i 36 månader från inköpsdagen. Vi åtgärdar bristfälligheter orsakade av material- eller tillverkningsfel. Garantin uppfylls genom reparation eller utbyte av bristfälliga delar efter vårt val. Garantin omfattar inte slitage och skador orsakade av felaktigt hanterande eller bristande underhåll och skötsel av produkten. Följdsador på främmande föremål ersätts ej. Garantin gäller endast då produkten, som inte får vara demonterad, sändes väl förpackad med kort beskrivning av felet och fakturakopia eller kvitto (inköpsdatum och stämpel) till vår representant eller lämnas till inköpsstället.

Reparationservice:

Kontakta nästa serviceställe för reparationer efter garantitidens utgång eller vid bristfälligheter som inte omfattas av garantin.

3 Å R S
TILLVERKAR
GARANTI

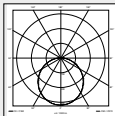
10. Tekniska data

Mått (Ø x D)	Ø 310 x 69 mm
Spänning	220-240 V 50/60 Hz
Systemeffekt (P_{on})	9,80 W
Ljusflöde (360°)	1 000 lm
Ljusutbyte	102 lm/W
Standby Sensor (P_{sb})	0,42 W
Färgtemperatur	3 000 K (varmvit)
Färgåtergivningsindex	$R_a = 82$
Medellång livslängd för beräkningen	L70B50 vid 25°C: > 60 000 tim.
Färgkonsistens SDCM	Startvärde: 3
Ljusintensitetsfördelning	
Sensortechnik	PIR, 4 pyro
Bevakningsområde	360°
Bevakningsräckvidd	16 x 16 m bevakningsyta vid 2,50 m montagehöjd, kan reduceras till en yta på 4 x 4 m
Efterlystid	5 s - 30 min
Skymningsinställning	2 - 1 000 lux
Grundljusfunktion	Från, 10 min, 30 min, hela natten
Skyddsklass	IP 54
Isolationsklass	II
Slagtålighet	IK 07
Omgivningstemperatur	-20 till +35°C
	Teknisk dokumentation på www.steinell.de
Energieeffektklass:	Denna produkt har en ljuskälla i energieffektklass "D".

11. Driftstörningar

Störning	Orsak	Åtgärd
Sensorarmaturen utan spänning	<ul style="list-style-type: none">■ Säkring har utlöst, inte påkopplad, strömförsörjning avbruten■ Kortslutning i nätanslutningens matarledning■ Eventuellt befintlig nätströmbrytare FRÅN	<ul style="list-style-type: none">■ slå till säkringen, byt ut, slå till spänningen, testa med spänningsprovare■ Kontrollera anslutningarna■ Slå till nätströmbrytaren
Sensorarmaturen tänds inte	<ul style="list-style-type: none">■ Felaktig skymningsinställning■ Nätströmbrytare FRÅN■ Säkring har utlöst	<ul style="list-style-type: none">■ Ställ in på nytt■ Slå till■ Slå till säkringen, byt ut, kontrollera evtl. anslutningen
Sensordlampan släcks inte	<ul style="list-style-type: none">■ Ständig rörelse i bevakningsområdet	<ul style="list-style-type: none">■ Kontrollera området
Sensorarmaturen tänds utan förmimbar rörelse	<ul style="list-style-type: none">■ Armatyren inte korrekt monterad■ Rörelse fanns, men kunde inte detekteras (rörelse bakom en vägg, ett litet objekts rörelse i lampans omedelbara närhet osv.)	<ul style="list-style-type: none">■ Fixera lampkupan■ Kontrollera området
Sensorarmaturen tänds inte trots rörelse	<ul style="list-style-type: none">■ Snabba rörelser undertrycks för att minimera feltändningar eller bevakningsområdet är för litet inställt■ Felaktig skymningsinställning	<ul style="list-style-type: none">■ Kontrollera området■ Ställ in på nytt

SE

1. Om dette dokument

Læs det omhyggeligt, og gem det!

- Ophavsretligt beskyttet. Eftertryk, også i uddrag, kun med vores tilladelse.
- Vi forbeholder os ret til ændringer af hensyn til den tekniske udvikling.

Symbolforklaring



Advarsel mod farer!



Henvielse til tekststeder i dokumentet.

2. Generelle sikkerhedsanvisninger



Afbryd spændingstilførslen, før der arbejdes på enheden!

- Ved montering skal spændingen til den el-ledning, der skal tilsluttes, være afbrudt. Sluk derfor først strømmen, og kontrollér med en spændingstester, at spændingen er afbrudt.
- Når sensorlampen installeres, arbejdes der med netspænding. Derfor skal arbejdet udføres fagligt korrekt i overensstemmelse med det pågældende lands installationsforskrifter og tilslutningsforhold. (f.eks.: **DE**: VDE 0100, **AT**: ÖVE / ÖNORM E8001-1, **CH**: SEV 1000)
- Brug kun originale reservedele.
- Reparationer må kun udføres på autoriserede værksteder.

3. DL Vario Quattro S

Korrekt anvendelse

- Vario Quattro er en sensorlampe, der egner sig til indendørs og udendørs loftsmontering.

Sensorlampen er udstyret med fire pyrosensorer, der opfanger usynlig varmestråling fra objekter, der bevæger sig (mennesker, dyr etc.). Den registrerede varmestråling omsættes elektronisk, og lampen tændes. Ved forhindringer, som f.eks. mure eller ruder, registreres der ingen varmestråling, hvorfor lampen ikke tændes.

Bemærk:

Lampeskærmen er overfølsom over for ridser. Lampen må ikke installeres i nærheden af varmeapparater.

Leveringsomfang (fig. 3.1)

- Sensorlampe
- 3 afstandsholdere
- 3 rawplugs
- 3 skruer
- Sikkerhedsbånd

Produktmål (fig. 3.2)

Oversigt over enheden (fig. 3.3)

- A** Lampe
- B** Rækkeviddeindstilling
- C** Tilslutningsklemme
- D** Skumringsindstilling
- E** Tidsindstilling
- F** Grundlys
- G** Loftbeslag

Overvågningsområde (fig. 3.4)

Lysstyrkefordeling (fig. 3.5)

4. Elektrisk tilslutning

Ledningsdiagram (fig. 4.1)

Nettilførselsledningen består af en ledning med 3 ledere (ledningens maks. diameter er 19 mm):

L = fase (oftest sort, brun eller grå)

N = nulleleder (oftest blå)

PE = jordledning (grøn-gul)

Hvis du er i tvivl, skal du identificere ledningerne med en spændingstester og derefter afbryde spændingen igen. Fase (**L**) og nulleleder (**N**) tilsluttes kronemuffen. Isolér jordlederen (**PE**), og lad den sidde.

Vigtigt:

Ombytning af tilslutningerne fører til kortslutning i enheden eller i sikringsboksen. Hvis dette sker, skal de enkelte ledninger identificeres og monteres igen. Der kan naturligvis installeres en tænd- og slukkontakt i netledningen.

Lyskilden i denne lampe kan ikke udskiftes. Hvis lyskilden skal udskiftes (f.eks. når den ikke fungerer længere), skal hele lampen udskiftes.

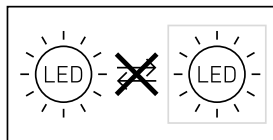

5. Montering

- Kontrollér alle komponenter for beskadigelser.
- Tag ikke produktet i brug, hvis det er beskadiget
- Vælg et egnet monteringssted, hvor der er taget hensyn til rækkevidde og bevægelsesregistrering
- Sørg ved loftsmontage af sensorlampen for, at den fastgøres et sted uden vibrationer.

Monteringsstrin

- Afbryd strømforsyningen (fig. 4.1)
- Afmærk borehuller (fig. 5.1)
- Bør huller, og sæt rawplugs i (fig. 5.2)
- Montering ved skjult tilførselsledning (fig. 5.3)
- Montering ved synlig tilførselsledning (fig. 5.4)
- Tilslutning af tilslutningskablet (fig. 5.5)
- Foretag indstillinger → "6. Funktion"
- Sæt sikkerhedsbåndet fast (fig. 5.6)
- Tilslut stikforbindelsen (fig. 5.7)
- Sæt lampen på (fig. 5.8)
- Slå strømforsyningen til (fig. 5.8)

6. Funktion

Standardindstillinger:

Skumringsindstilling: 1000 lux

Tidsindstilling: 5 sekunder



Grundlys: SLUKKET

Når huset er monteret, og strømmen er tilsluttet, kan sensorlampen tages i brug. Når lampen tændes manuelt via tænd/sluk-kontakten, slukker den efter ca. 30 sekunder i hele kalibreringsfasen og er efterfølgende aktiv med henblik på sensorstyring. Det er ikke nødvendigt at betjene kontakten igen.

Indstillingsknappernes funktioner (fig. 6.1)

Skumringsindstilling (aktiveringstærskel) (fig. 6.2/D)

Lampens ønskede aktiveringstærskel kan indstilles trinløst fra ca. 2 til 1000 lux.

- Indstillingsknap indstillet til  = dagslystilstand (lysstyrkeuafhængig)
- Indstillingsregulator stillet på  = anvendelse i tusmørke (ca. 2 lux)

Ved indstilling af overvågningsområdet og funktionstest i dagslys skal indstillingsknappen stå på .

Tidsindstilling (efterløbstid) (fig. 6.2/E)

Den ønskede lysperiode for lampen kan indstilles trinløst fra ca. 5 sekunder til maks. 30 minutter.

Enhver bevægelse som registreres, inden denne tid er udløbet, starter slukningsforsinkelsens efterløbstid igen.

Bemærk:

Hver gang projektøren slukkes, er en ny bevægelsesregistrering spærret i ca. 1 sekund. Først derefter kan lampen igen tændes ved bevægelse. Ved indstilling af overvågningsområdet og ved funktionstesten anbefales det at indstille den korteste tid.

Grundlys (fig. 6.2/F)

Grundlysfunktionen tillad dig belysning med ca. 10% af lyseffekten, når den indstillede lysstyrkeværdi nås. Lampens ønskede grundlys kan indstilles i fire trin.

- SLUK
- 10 minutter efter at den indstillede tid er udløbet
- 30 minutter efter at den indstillede tid er udløbet
- Hele natten 

Grundlyset slukkes hver time for at måle den omgivende lysstyrke. Efter kort tid tændes grundlyset igen.

Funktionen permanent belysning

Hvis der monteres en evt. tænd-/slukkontakt i netledningen, er følgende funktioner mulige foruden tænd og sluk:

Permanent lys (fig. 6.3)

1) Tænd permanent lys:

Sluk og tænd 2 × for kontakten. Lampen indstilles på 4 timers permanent belysning. Derefter skifter den automatisk tilbage til sensorstyring.

2) Sluk permanent belysning:

Sluk og tænd 1 × for kontakten. Lampen slukker eller skifter til sensorstyring.

Vigtigt:

Tænd og sluk skal udføres inden for 0,2 til 1 sekund.

Rækkeviddeindstilling

Rækkevidden kan vha. fire indstillingsknapper indstilles trinløst fra 2 til 8 m i fire akser uafhængigt af hinanden. Med indstillingsknapperne (fig. 6.4) indstilles overvågningsrækkevidden.

Overvågningsdiagram (fig. 6.5)

De skraverede zoner viser de områder, der kan udelukkes vha. den individuelle rækkeviddeindstilling (fig. 6.6).

Tablet over rækkevidde

Indstilling	Monteringshøjde 2,5 m	
	Radialt	Tangentielt
1	2,4 m × 2,4 m	4 m × 4 m
2	3,2 m × 3,2 m	6 m × 6 m
3	3,6 m × 3,6 m	7,3 m × 7,3 m
4	4 m × 4 m	8,6 m × 8,6 m
5	4,4 m × 4,4 m	10,2 m × 10,2 m
6	5 m × 5 m	12,6 m × 12,6 m
7	6 m × 6 m	15,7 m × 15,7 m
8	6 m × 6 m	16 m × 16 m

Indstilling	Monteringshøjde 2,8 m	
	Radialt	Tangentielt
1	3 m × 3 m	5,4 m × 5,4 m
2	3,4 m × 3,4 m	6,4 m × 6,4 m
3	3,8 m × 3,8 m	7,5 m × 7,5 m
4	4,4 m × 4,4 m	8,8 m × 8,8 m
5	5,4 m × 5,4 m	10,4 m × 10,4 m
6	5,6 m × 5,6 m	13,1 m × 13,1 m
7	6 m × 6 m	17 m × 17 m
8	6 m × 6 m	17,3 m × 17,3 m

Indstilling	Monteringshøjde 3,0 m	
	Radialt	Tangentielt
1	3,4 m × 3,4 m	6,2 m × 6,2 m
2	3,6 m × 3,6 m	6,6 m × 6,6 m
3	4 m × 4 m	7,7 m × 7,7 m
4	4,8 m × 4,8 m	9 m × 9 m
5	6 m × 6 m	10,6 m × 10,6 m
6	6 m × 6 m	13,4 m × 13,4 m
7	6 m × 6 m	17,9 m × 17,9 m
8	6 m × 6 m	18,1 m × 18,1 m

Indstilling	Monteringshøjde 6,0 m	
	Radialt	Tangentielt
1	5,7 m × 5,7 m	11 m × 11 m
2	6 m × 6 m	11,7 m × 11,7 m
3	6,7 m × 6,7 m	13,6 m × 13,6 m
4	8 m × 8 m	16 m × 16 m
5	10 m × 10 m	18,7 m × 18,7 m
6	10 m × 10 m	23,8 m × 23,8 m
7	10 m × 10 m	31,7 m × 31,7 m
8	10 m × 10 m	32 m × 32 m

7. Vedligeholdelse

Lampen kan i tilfælde af tilsmudsning rengøres med en fugtig klud (uden rengøringsmiddel).

Vigtigt: Transformeren kan ikke udskiftes.

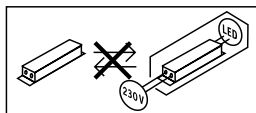

8. Bortskaffelse

Elapparater, tilbehør og emballage skal bortskaffes til miljøvenlig genvinding.



Smid ikke elapparater ud sammen med husholdningsaffaldet!

Kun for EU-lande:

I henhold til det europæiske direktiv om kasserede el- og elektronikapparater skal kasserede elapparater indsamles separat og bortskaffes til miljøvenlig genvinding.

9. Producentgaranti

Dette Steinel-produkt er fremstillet med største omhu, funktions- og sikkerhedstestet iht. de gældende forskrifter samt underlagt stikprøvekontrol. Steinel garanterer for upåklagelig beskaffenhed og funktion. Garantien gælder 36 måneder fra den dag, produktet er solgt til forbrugeren. Vi afhjælper mangler, der skyldes materiale- eller fabriktionsfejl, og garantien ydes i form af reparation eller udskiftning af defekte dele efter vores valg. Der ydes ikke garanti ved skader på sliddele, ej heller ved skader og mangler, der er opstået pga. ukorrekt behandling og vedligeholdelse. Yderligere følgeskader på fremmede genstande dækkes ikke.

Garantien gælder kun, hvis den ikke-adskilte enhed sammen med en beskrivelse af fejlen, kassebon eller faktura (købsdato og forhandlerstempel) sendes velemballeret til den pågældende serviceafdeling.

Reparationservice:

Når garantiperioden er udløbet, eller i tilfælde af mangler, der ikke dækkes af garantien, skal du spørge nærmeste serviceværksted om mulighederne for reparation.

3 ÅRS
PRODUCENT
GARANTI

10. Tekniske data

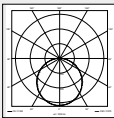
Mål (Ø x D)	Ø 310 x 69 mm
Netspænding	220-240 V 50/60 Hz
Effektforbrug (P _{on})	9,80 W
Lysstrøm (360°)	1.000 lm
Effektivitet	102 lm/W
Standby sensor (P _{sb})	0,42 W
Farvetemperatur	3.000 K (varm hvid)
Farvegengivelsesindeks	R _a = 82
Gennemsnitlig beregnet levetid	L70B50 ved 25°C: > 60.000 timer
Farvekonsistens SDCM	Startværdi: 3
Lysstyrkefordeling	
Sensorteknik	PIR, 4 pyrosensorer
Overvågningsområde	360°
Overvågningsrækkevidde	16 x 16 m overvågningsareal ved 2,50 m monteringshøjde, kan reduceres til et areal på 4 x 4 m
Tidsindstilling	5 s - 30 min
Skumringsindstilling	2-1.000 lux
Grundlysfunktion	Sluk, 10ç min, 30 min, hele natten
Kapslingsklasse	IP 54
Beskyttelsesklasse	II
Slagstyrke	IK 07
Omgivelsestemperatur	-20 til +35°C



Teknisk dokumentation under www.steinell.de

Energieeffektivitetsklasse Dette produkt indeholder en lyskilde i energieffektivitetsklasse "D".

11. Driftsforstyrrelser

Fejl	Årsag	Afhjælpning
Sensorlampen får ingen spænding	<ul style="list-style-type: none">■ Sikring udløst, ikke slået til, ledning afbrudt■ Kortslutning i nettilførslen■ Evt. tænd/sluk-kontakt er slået fra	<ul style="list-style-type: none">■ Slå sikring til, udskift, tænd tænd/sluk-kontakt, kontrollér ledning med en spændingstester■ Kontrollér tilslutninger■ Tænd tænd/sluk-kontakten
Sensorlampen tænder ikke	<ul style="list-style-type: none">■ Der er valgt en forkert skumrings-indstilling■ Netkontakt SLUKKET■ Sikring udløst	<ul style="list-style-type: none">■ Indstil på ny■ Tænd■ Slå sikring til, udskift, kontrollér evt. tilslutning
Sensorlampen slukker ikke	<ul style="list-style-type: none">■ Permanent bevægelse i overvågningsområdet	<ul style="list-style-type: none">■ Kontrollér området
Sensorlampen tændes, uden at der kan ses bevægelser	<ul style="list-style-type: none">■ Lampen er ikke fast monteret■ Der var tale om en bevægelse, som ikke blev registreret af den iagttagende person (bevægelse bag en væg, bevægelse af et lille objekt umiddelbart i nærheden af lampen etc.)	<ul style="list-style-type: none">■ Monter huset, så det sidder fast■ Kontrollér området
Sensorlampen tænder ikke ved bevægelse	<ul style="list-style-type: none">■ Hurtige bevægelser undertrykkes for at minimere fejl, eller der er indstillet et for lille overvågningsområde■ Der er valgt en forkert skumrings-indstilling	<ul style="list-style-type: none">■ Kontrollér området■ Indstil på ny

1. Tämä asiakirja

Lue huolellisesti ja säilytä tulevaa tarvetta varten!

- Tekijänoikeudellisesti suojattu. Jälkipainatus (myös osittainen) sallittu vain, mikäli annamme siihen luvan.
- Oikeudet teknistä kehitystä palveleviin muutoksiin pidätetään.

Symbolit



Vaaroista ilmoittava varoitus!



Viite asiakirjan tekstin kohtiin.

2. Yleiset turvaohjeet



Katkaise virta, ennen kuin suoritat laitteelle mitään toimenpiteitä!

- Asennus on tehtävä jännitteettömänä. Katkaise siksi ensin virta ja tarkista jännitteettömyys jännitteenkoettimella.
- Tunnistinvalaisin liitetään verkkojännitteeseen. Asennus on suoritettava asiantuntevasti. Voimassa olevia asennus- ja liitäntäohjeita on noudatettava.
- Käytä ainoastaan alkuperäisiä varaosia.
- Ainoastaan ammattikorjaamo saa korjata laitteen.

3. DL Vario Quattro S

Käyttötarkoituksen mukainen käyttö

- Vario Quattro on sisällä ja ulkona käytettävä, kattoon kiinnitettävä tunnistinvalaisin.

Tunnistinvalaisin on varustettu neljällä pyrosähköisellä tunnistimella, jotka havaitsevat liikkuvista ihmisistä, eläimistä jne. lähtevän näkymättömän lämpösäteilyn. Tämä havaittu lämpösäteily muunnetaan elektronisesti ja valaisin kytetään päälle. Erilaiset esteet (esim. seinät tai lasiruudut) estävät lämpösäteilyn tunnistuksen eikä valo tällöin kytkeydy.

Huomaus:

Valaisimen kupu naarmuuntuu herkästi. Valaisinta ei saa sijoittaa lämmittimien läheisyyteen.

Toimituslaajuus (kuva 3.1)

- Tunnistinvalaisin
- 3 korotusholkkia
- 3 tulppaa
- 3 ruuvia
- Suojanauha

Tuotteen mitat (kuva 3.2)

Laitteen yleiskuva (kuva 3.3)

- A** Valaisin
- B** Toiminta-alueen rajaus
- C** KytKentäliitin
- D** Hämäryystason asetus
- E** KytKentääjan asetus
- F** Perusvalaistus
- G** Runko-osa

Toiminta-alue (kuva 3.4)

Valovoimakkuuden jakautuminen (kuva 3.5)

4. Sähköliitäntä

KytKentäkaavio (kuva 4.1)

Verkkojohtona käytetään 3-napaista kaapelia (johdon maksimihalkaisija 19 mm):

- L** = vaihe (useimmiten musta, ruskea tai harmaa)
- N** = nollajohdin (useimmiten sininen)
- PE** = suojamaajohdin (vihreä/keltainen)

Epäselvissä tapauksissa johtimet on tunnistettava jännitteenkoettimella; katkaise sen jälkeen jälleen virta. Vaihe (**L**) ja nollajohdin (**N**) liitetään valaisinliitimeen. Eristä suojamaajohdin (**PE**) ja jätä se liittämättä.

Tärkeää:

Liitäntöjen vaihtuminen keskenään johtaa oikosulkuun laitteessa tai sulakekotelossa. Tässä tapauksessa yksittäiset johtimet on tunnistettava ja yhdistettävä uudelleen. Verkkojohtoon voidaan asentaa virtakytkin virran kytkemiseksi ja katkaisemiseksi.

Tämän valaisimen valonlähettä ei voi vaihtaa; koko valaisin joudutaan vaihtamaan uuteen, jos valonlähde ei enää toimi (esim. sen käyttöiän päätyttyä).

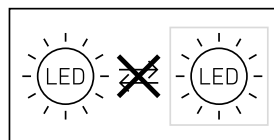

5. Asennus

- Tarkista, että missään komponentissa ei ole vaurioita.
- Älä ota tuotetta käyttöön, jos siinä on vikoja
- Valitse sopiva kiinnityspaikka, ota valinnassa huomioon toimintaetäisyys ja toiminta-alue
- Tunnistinvalaisimen asennuksessa kattoon on huomioitava, että valaisin on kiinnitettävä tärinätömään paikkaan.

Asennuksen vaiheet

- Katkaise virta (**kuva 4.1**)
- Merkitse reiät (**kuva 5.1**)
- Poraa reiät ja aseta tulpat (**kuva 5.2**)
- Johdon oppoasennus (**kuva 5.3**)
- Johdon pinta-asennus (**kuva 5.4**)
- Liitä liitäntäjohto (**kuva 5.5**)
- Tee asetukset → "**6. Toiminta**"
- Ripusta suojanauha (**kuva 5.6**)
- Liitä pistokeliitäntä (**kuva 5.7**)
- Aseta valaisin paikoilleen (**kuva 5.8**)
- Kytke virta päälle (**kuva. 5.8**)

6. Toiminta

Tehdasasetukset:

Hämäryystason asetus: 1000 luksia

KytKentäajan asetus: 5 sekuntia



Perusvalaistus: POIS PÄÄLTÄ

Tunnistinvalaisin voidaan ottaa käyttöön, kun kotelo on asennettu ja laite on kytketty sähköverkkoon. Kun valaisin otetaan käyttöön manuaalisesti verkkokytkintä painamalla, se kytkeytyy pois päältä mittaussivua varten noin 30 sekunnin kuluttua ja on sen jälkeen valmis toimimaan tunnistinkäytössä. Verkkokytkintä ei tarvitse painaa uudelleen.

Säätimen toiminnot (**kuva 6.1**)

Hämäryystason asetus (kytkeytymiskynnys) (**kuva 6.2/D**)

Valaisimen haluttu kytkeytymiskynnys voidaan asettaa portaattomasti noin 2 luksin - 1000 luksin välille.

- Säädin asetettu kohtaan  = päiväkäyttö (valoisuudesta riippumatta)
- Säädin asetettu kohtaan  = hämäräkäyttö (n. 2 luksia)

Toiminta-alueen asettamisen ja toimintatestin suorittamisen ajaksi säädin on käännettävä asentoon .

KytKentäajan asetus (kytKentäaika) (**kuva 6.2/E**)

Valaisimen kytKentäaika voidaan asettaa portaattomasti noin 5 sekunnin ja enintään 30 minuutin välille. Jokainen tämän ajan kuluessa havaittu liike käynnistää kytKentäviiveen kytKentäajan uudelleen.

Huomautus: Valaisimen sammuttua kestää aina noin 1 sekunnin ajan, kunnes tunnistin reagoi liikkeeseen toiminta-alueella. Valo syytyy liikkeen yhteydessä uudelleen vasta tämän ajan kuluttua. Toiminta-alueen asetuksen ja toiminnan testauksen ajaksi tunnistimen kytKentäaika kannattaa asettaa pienimmäksi mahdolliseksi.

Perusvalaistus (**kuva 6.2/F**)

Perusvalaistuksen toiminto mahdollistaa valaistuksen noin 10 prosentin valoteholla, kun asetettu kirkkausarvo saavutetaan.

Valaisimen haluttu perusvalaistus voidaan asettaa neljässä portaassa:

- POIS
- 10 minuuttia asetetun ajan kuluttua umpeen
- 30 minuuttia asetetun ajan kuluttua umpeen
- koko yö 

Perusvalaistus sammuu kerran tunnissa ympäristön valoisuuden mittaamista varten. Perusvalaistus kytkeytyy taas vähän ajan päästä uudelleen.

Jatkuva valaistus

Jos verkkojohtoon asennetaan valinnainen kytkin, seuraavat toiminnot ovat mahdollisia valon kytkennän ja sammuttamisen lisäksi:

Jatkuvan valaistuksen kytKentä (**kuva 6.3**)

1) Jatkuvan valaistuksen kytKeminen päälle:

KytKin 2x POIS ja PÄÄLLE. Valaisin kytKetään jatkuvan valaistuksen toimintoon 4 tunnin ajaksi. Sen jälkeen se siirtyä automaattisesti takaisin tunnistinkäyttöön.

2) Jatkuvan valaistuksen sammuttaminen:

KytKin 1 x POIS ja PÄÄLLE. Valaisin kytKeytyy pois päältä / siirtyä tunnistinkäyttöön.

Tärkeää:

KytKennät on tehtävä 0,2–1 sekunnin sisällä.

Toimintaetäisyyden rajaus

Toimintaetäisyyttä voidaan säätää neljällä säätimellä portaattomasti 2-8 m itsenäisesti neljällä akselilla. Säätimillä (**kuva 6.4**) asetetaan tunnistusetäisyys.

Tunnistuskaavio (**kuva 6.5**)

Viivoitetut vyöhykkeet näyttävät alueet, jotka voidaan rajata pois yksilöllisen toiminta-alueen rajauksen kautta. (**Kuva 6.6**)

Toimintaetäisyyden rajaamisen taulukko

Asetus	Asennuskorkeus 2,5 m	
	Sivuuttaen	Kohtisuoraan
1	2,4 m × 2,4 m	4 m × 4 m
2	3,2 m × 3,2 m	6 m × 6 m
3	3,6 m × 3,6 m	7,3 m × 7,3 m
4	4 m × 4 m	8,6 m × 8,6 m
5	4,4 m × 4,4 m	10,2 m × 10,2 m
6	5 m × 5 m	12,6 m × 12,6 m
7	6 m × 6 m	15,7 m × 15,7 m
8	6 m × 6 m	16 m × 16 m

Asetus	Asennuskorkeus 2,8 m	
	Sivuuttaen	Kohtisuoraan
1	3 m × 3 m	5,4 m × 5,4 m
2	3,4 m × 3,4 m	6,4 m × 6,4 m
3	3,8 m × 3,8 m	7,5 m × 7,5 m
4	4,4 m × 4,4 m	8,8 m × 8,8 m
5	5,4 m × 5,4 m	10,4 m × 10,4 m
6	5,6 m × 5,6 m	13,1 m × 13,1 m
7	6 m × 6 m	17 m × 17 m
8	6 m × 6 m	17,3 m × 17,3 m

Asetus	Asennuskorkeus 3,0 m	
	Sivuuttaen	Kohtisuoraan
1	3,4 m × 3,4 m	6,2 m × 6,2 m
2	3,6 m × 3,6 m	6,6 m × 6,6 m
3	4 m × 4 m	7,7 m × 7,7 m
4	4,8 m × 4,8 m	9 m × 9 m
5	6 m × 6 m	10,6 m × 10,6 m
6	6 m × 6 m	13,4 m × 13,4 m
7	6 m × 6 m	17,9 m × 17,9 m
8	6 m × 6 m	18,1 m × 18,1 m

Asetus	Asennuskorkeus 6,0 m	
	Sivuuttaen	Kohtisuoraan
1	5,7 m × 5,7 m	11 m × 11 m
2	6 m × 6 m	11,7 m × 11,7 m
3	6,7 m × 6,7 m	13,6 m × 13,6 m
4	8 m × 8 m	16 m × 16 m
5	10 m × 10 m	18,7 m × 18,7 m
6	10 m × 10 m	23,8 m × 23,8 m
7	10 m × 10 m	31,7 m × 31,7 m
8	10 m × 10 m	32 m × 32 m

7. Hoito

Likaantunut valaisin voidaan puhdistaa kostealla liinalla (älä käytä puhdistusaineita).

Tärkeää: Käyttölaitetta ei voi vaihtaa uuteen.

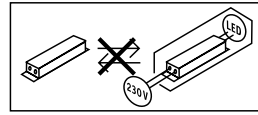

8. Hävittäminen

Sähkölaitteet, tarvikkeet ja pakkaukset tulee toimittaa ympäristöystävälliseen kierrätykseen.



Älä heitä sähkölaitteita talousjätteiden sekaan!

Koskee vain EU-maita:

Voimassa olevan eurooppalaisen sähkö- ja elektroniikkaromua koskevan direktiivin ja sen kansalliseen lainsäädäntöön saattamisen mukaisesti käytökelvottomat sähkölaitteet on koottava erikseen ja toimitettava ympäristöystävälliseen kierrätykseen.

9. Valmistajan takuu

Tämä STEINEL-tuote on valmistettu huolellisesti, ja sen toiminta ja turvallisuus on testattu voimassa olevien määräysten mukaisesti. Tuotantoa valvotaan pistokokein. STEINEL myöntää takuun tuotteen moitteettomalle toiminnalle ja rakenteelle. Takuuaika on 36 kuukautta ostopäivästä alkaen. Tänä aikana STEINEL vastaa kaikista materiaali- ja valmistusvioista valintansa mukaan joko korjaamalla tai vaihtamalla vialliset osat. Takuun piiriin eivät kuulu kuluvat osat eivätkä vahingot, jotka ovat aiheutuneet väärästä huollosta tai käsittelystä tai laitteen putoamisesta. Takuu ei koske laitteen muille esineille mahdollisesti aiheuttamia vahinkoja.



Viallinen laite toimitetaan yhdessä lyhyen virhekuvuauksen ja ostokuitin kanssa (ostopäivämäärä ja myyjäiliikkeen leima) hyvin pakattuna lähimpään huoltopisteeseen. Takuu raukeaa, jos tuotetta on avattu enemmän kuin tuotteen asentaminen vaatii.

Korjauspalvelu:

Takuuajan jälkeen tai takuun piiriin kuulumattoman vian ollessa kyseessä ota yhteyttä huoltopalveluumme ja pyydä tietoja korjausmahdollisuuksista.

3 VUODEN
VALMISTAJAN
TAKUU

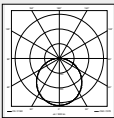
10. Tekniset tiedot

Mitat (Ø x S)	Ø 310 x 69 mm
Verkkojännite	220–240 V 50/60 Hz
Ottoteho (P _{ON})	9,80 W
Valovirta (360°)	1 000 lm
Hyötysuhde	102 lm/W
Standby, tunnistin (P _{sb})	0,42 W
Väriämpötila	3 000 K (lämmin valkoinen)
Värintoistoindeksi	R _a = 82
Keskimääräinen mitoituselinikä	L70B50, 25 °C: > 60 000 h
Värin konsistenssi SDCM	Alkuarvo: 3
Valovoimakkuuden jakautuminen	
Tunnistintekniikka	PIR, 4 pyrosähkö. tunnistinta
Toiminta-alue	360°
Tunnistusetäisyys	Tunnistusalue 16 x 16 m, kun asennuskorkeus 2,50 m, pienennettävissä kokoon 4 x 4 m
Kytkeäajan asetus	5 s - 30 min
Hämärystason asetus	2 - 1 000 luksia
Perusvalaistus	Pois, 10 min, 30 min, koko yö
Kotelointiluokka	IP 54
Suojausluokka	II
Iskunkestävyysluokka	IK 07
Ympäristölämpötila	-20 ... +35 °C
	Tekninen dokumentaatio osoitteesta www.knx.steinel.de
Energiatohokkuusluokka	Tuote sisältää valonlähteen, jonka energiatohokkuusluokka on "D".

11. Käyttöhäiriöt

Häiriö	Syy	Häiriön poisto
Tunnistinvalaisimen jännite puuttuu	<ul style="list-style-type: none">■ sulake on lauennut, ei kytketty päälle, katkos johdossa■ oikosulku verkkojohdossa■ valo sammutettu mahdollisesti verkkokytkimellä	<ul style="list-style-type: none">■ kytke sulake päälle, vaihda sulake, kytke verkkokytkin päälle, tarkista johto jännitteenkoettimella■ tarkasta liitännät■ kytke verkkokytkin päälle
Tunnistinvalaisin ei kytkeydy päälle	<ul style="list-style-type: none">■ väärä hämäryystason asetus■ verkkokytkin pois päältä■ sulake on lauennut	<ul style="list-style-type: none">■ säädä uudelleen■ kytke päälle■ kytke sulake päälle, vaihda sulake, tarkista liitäntä tarvittaessa
Tunnistinvalaisin ei kytkeydy pois	<ul style="list-style-type: none">■ jatkuvaa liikettä toiminta-alueella	<ul style="list-style-type: none">■ tarkasta alue
Tunnistinvalaisin kytkeyty ilman havaittua liikettä	<ul style="list-style-type: none">■ valaisinta ei ole asennettu liikkumattomasti■ liikettä on ollut, mutta tarkkailija ei pystynyt havaitsemaan sitä (liike seinän takana, pienen kohteen liike valaisimen välittömässä läheisyydessä jne.)	<ul style="list-style-type: none">■ asenna valaisin kiinteään liikkumattomaan alustaan■ tarkasta alue
Tunnistinvalaisin ei kytkeydy liikkeestä huolimatta	<ul style="list-style-type: none">■ nopeat liikkeet estetään häiriöiden minimoimiseksi tai reagointialue on asetettu liian pieneksi■ väärä hämäryystason asetus	<ul style="list-style-type: none">■ tarkasta alue■ säädä uudelleen

1. Om dette dokumentet

Les dokumentet nøye og ta vare på det!

- Med opphavsrett. Ettertrykk, også i utdrag, kun med vår tillatelse.
- Det tas forbehold om endringer som tjener tekniske fremskritt.

Symbolforklaring



Advarsel om fare!



Henvising til tekststeder i dokumentet.

2. Generelle sikkerhetsinstruksjoner



Koble fra strømtilførselen før du foretar arbeider på apparatet!

- Ved montering må strømledningen som skal tilkobles, være uten spenning. Slå derfor først av strømmen og bruk en spenningstester til å kontrollere at strømtilførselen er stanset.
- Under installasjonen av sensorlampe kommer man i berøring med strømmettet. Arbeidet skal derfor utføres av fagfolk i henhold til de lokale elektroinstallasjonsforskrifter og tilkoblingskrav (f.eks.: **DE**: VDE 0100, **AT**: ÖVE / ÖNORM E8001-1, **CH**: SEV 1000).
- Bruk kun originale reservedeler.
- Reparasjoner skal kun utføres på autoriserte verksteder.

3. DL Vario Quattro S

Forskriftsmessig bruk

- Vario Quattro er en sensorlampe for montering i tak innen- og utendørs.

Sensorlampen er utstyrt med fire pyro-sensorer som registrerer den usynlige varmeutstrålingen fra mennesker og dyr etc. som beveger seg. Denne registrerte varmestrålingen omdannes elektronisk og lampen tennes. Det registreres ingen varmestråling gjennom hindre som f.eks. mur eller glassflater, dvs. lampen slår seg ikke på.

NB:

Lampedekslet får lett riper. Lampen må ikke installeres i nærheten av stråleovner.

Leveringsomfang (ill. 3.1)

- Sensorlampe
- 3 avstandsstykker
- 3 skruer
- 3 sikringsbånd

Produktmål (ill. 3.2)

Apparatoversikt (ill. 3.3)

- A** Lampe
- B** Rækkeviddeinnstilling
- C** Koblingsklemme
- D** Skumringsinnstilling
- E** Tidsinnstilling
- F** Grunnlys
- G** Takbrakett

Dekningsområde (ill. 3.4)

Lysstyrkefordeling (ill. 3.5)

4. Elektrisk tilkobling

Koblingsskjema (ill. 4.1)

Nettledningen består av en 3-ledet kabel (maks. ledningsdiameter 19 mm):

- L** = fase (som regel svart, brun eller grå)
- N** = fase (som regel blå)
- PE** = jordleder (grønn-gul)

I tvilstilfeller må kablet kontrolleres med en spenningstester; deretter slås strømtilførselen av igjen. Fase (**L**) og fase (**N**) kobles til kroneklemmen. Jordledningen (**PE**) isoleres og legges inn sammen med de andre.

OBS:

Om koblingene forveksles, vil dette føre til kortslutning i apparatet eller i sikringsskapet. I så tilfelle må de enkelte kablene identifiseres og kobles til på nytt. Det kan selvsagt monteres en bryter på nettledningen til å slå AV og PÅ.

Lyskilden i denne lampen kan ikke skiftes ut. Der som lyskilden skal erstattes (f.eks. mot slutten av levetiden), må hele lampen skiftes ut.

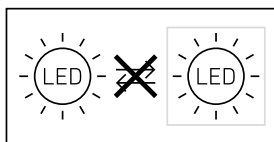

5. Montering

- Kontroller alle komponenter for skader
- Ikke ta produktet i bruk dersom det er skadet
- Velg et egnet monteringssted og ta hensyn til rekkevidde og bevegelsesregistrering
- Påse at sensorlampen monteres slik i taket at den ikke er utsatt for vibrasjoner

Fremgang ved montering:

- Slå av strømtilførselen (ill. 4.1)
- Tegn borehull (ill. 5.1)
- Bor hull og sett inn pluggen (ill. 5.2).
- Montering ved skjult ledningsføring (ill. 5.3)
- Montering ved åpen ledningsføring (ill. 5.4)
- Koble til ledningen (ill. 5.5)
- Still inn → «6. Funksjon»
- Hekt på sikringsbåndet (ill. 5.6)
- Koble til pluggforbindelsen (ill. 5.7)
- Sett på lampen (ill. 5.8)
- Slå på strømtilførselen (ill. 5.8)

6. Funksjon

Fabrikkinnstillinger:

Skumringsinnstilling: 1000 lux

Tidsinnstilling: 5 sekunder



Grunnlys: AV

Sensorlampen kan tas i bruk når huset er montert og koblet til strømnettet. Tennes lampen manuelt via nettbryter, slår den seg av etter ca. 30 sekunder for innmålingsfasen og er deretter aktivert for sensordrift. Det er ikke nødvendig å aktivere nettbryteren på nytt.

Innstillingsknappens funksjoner (ill. 6.1)

Skumringsinnstilling (reaksjonsnivå) (ill. 6.2/D)

Ønsket reaksjonsnivå for lampen kan stilles inn trinnløst fra ca. 2 til 1000 lux.

- Innstillingsknappen stilt på  = dagslysmodus (uavhengig av lysstyrke)
- Innstillingsknappen stilt på  = skumringsmodus (ca. 2 lux)

Ved innstilling av dekningsområdet og for funksjonstest i dagslys må innstillingsknappen stå på



Tidsinnstilling (belysningstid) (ill. 6.2/E)

Ønsket belysningstid kan stilles trinnløst inn fra ca. 5 sekunder til maks. 30 minutter. Hver registrerte bevegelse før denne tiden er utløpt starter belysningstiden på nytt.

Merk:

Etter hver utkoblingsprosess er en ny bevegelsesregistrering avbrutt i ca. 1 sekund. Først når denne tiden er gått, kan lampen tenne lys ved bevegelse igjen.

Ved innstilling av registreringsområdet og for funksjonstesten anbefales det å stille inn kortest mulig tid.

Grunnlys (ill. 6.2/F)

Grunnlysfunksjonen gir en belysning med ca. 10 % av belysningseffekten når innstilt lysstyrkeverdi er nådd.

Ønsket grunnlys for lampen kan stilles inn på fire trinn:

- AV
- 10 minutter etter at innstilt tid er omme
- 30 minutter etter at innstilt tid er omme
- Hele natten 

Grunnlyset kobles ut hver time for å måle lysstyrken i omgivelsene. Etter kort tid kobles grunnlyset på igjen.

Permanent lys

Dersom det monteres en nettbryter (ekstrautstyr) på nettleddingen, har man følgende funksjoner i tillegg til enkel inn- og utkobling:

Permanent lys (ill. 6.3)

1) Tenne permanent lys:

Slå bryteren 2 × AV og PÅ. Lampen tennes med permanent lys i 4 timer. Deretter går den automatisk over i sensordrift igjen.

2) Slukke permanent lys:

Bryter 1 × AV og PÅ. Lampen slås AV eller går over til sensordrift.

Viktig:

Koblingsprosessene må finne sted innen 0,2 til 1 sekund.

Rekkeviddeinnstilling

Med tre innstillingsknapper kan rekkevidden stilles trinnløst inn fra 2 til 8 m på fire separate akser.

Maks. dekningsrekkevidde stilles inn med innstillingsknappene (ill. 6.4).

Registreringsdiagram (ill. 6.5)

De skraverte sonene viser områder som kan utelukkes ved hjelp av individuell rekkeviddeinnstilling. (ill. 6.6)

Tabell rekkeviddeinnstilling

Innstilling	Monteringshøyde 2,5 m	
	radial	tangential
1	2,4 m × 2,4 m	4 m × 4 m
2	3,2 m × 3,2 m	6 m × 6 m
3	3,6 m × 3,6 m	7,3 m × 7,3 m
4	4 m × 4 m	8,6 m × 8,6 m
5	4,4 m × 4,4 m	10,2 m × 10,2 m
6	5 m × 5 m	12,6 m × 12,6 m
7	6 m × 6 m	15,7 m × 15,7 m
8	6 m × 6 m	16 m × 16 m

Innstilling	Monteringshøyde 2,8 m	
	radial	tangential
1	3 m × 3 m	5,4 m × 5,4 m
2	3,4 m × 3,4 m	6,4 m × 6,4 m
3	3,8 m × 3,8 m	7,5 m × 7,5 m
4	4,4 m × 4,4 m	8,8 m × 8,8 m
5	5,4 m × 5,4 m	10,4 m × 10,4 m
6	5,6 m × 5,6 m	13,1 m × 13,1 m
7	6 m × 6 m	17 m × 17 m
8	6 m × 6 m	17,3 m × 17,3 m

Innstilling	Monteringshøyde 3,0 m	
	radial	tangential
1	3,4 m × 3,4 m	6,2 m × 6,2 m
2	3,6 m × 3,6 m	6,6 m × 6,6 m
3	4 m × 4 m	7,7 m × 7,7 m
4	4,8 m × 4,8 m	9 m × 9 m
5	6 m × 6 m	10,6 m × 10,6 m
6	6 m × 6 m	13,4 m × 13,4 m
7	6 m × 6 m	17,9 m × 17,9 m
8	6 m × 6 m	18,1 m × 18,1 m

Innstilling	Monteringshøyde 6,0 m	
	radial	tangential
1	5,7 m × 5,7 m	11 m × 11 m
2	6 m × 6 m	11,7 m × 11,7 m
3	6,7 m × 6,7 m	13,6 m × 13,6 m
4	8 m × 8 m	16 m × 16 m
5	10 m × 10 m	18,7 m × 18,7 m
6	10 m × 10 m	23,8 m × 23,8 m
7	10 m × 10 m	31,7 m × 31,7 m
8	10 m × 10 m	32 m × 32 m

7. Stell

Skulle lampen bli skitten, kan den rengjøres med en fuktig klut (uten rengjøringsmiddel).

Viktig: Funksjonsenheten kan ikke skiftes ut.

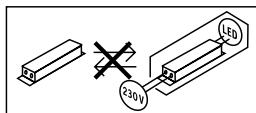

8. Avfallsbehandling

Elektriske apparater, tilbehør og emballasje skal resirkuleres på en miljøvennlig måte.



Ikke kast elektriske apparater i husholdningsavfallet.

Gjelder kun EU-land:

I henhold til gjeldende europeiske retningslinjer for elektriske apparater og brukte elektriske apparater, og i samsvar med nasjonal lovgivning, skal elektriske apparater som ikke lenger kan benyttes, samles opp atskilt fra annet søppel og gjenvinnes på en miljøvennlig måte.

9. Produsentgaranti



Dette Steinel-produktet er fremstilt med største nøyaktighet. Det er testet mht. funksjon og sikkerhet i henhold til gjeldende forskrifter og deretter underkastet en stikkprøvekontroll. Steinel gir full garanti for feilfri kvalitet og funksjon. Garantitiden utgjør 36 måneder, regnet fra dagen apparatet ble solgt til forbrukeren. Vi utbedrer mangler som kan føres tilbake til fabrikkasjonsfeil eller feil ved materia-lene. Garantien ytes ved reparasjon eller ved at deler med feil byttes ut. Garantien bortfaller ved skader på slitasjedeler, eller ved skader eller mangler som er oppstått som følge av ukyndig bruk eller vedlikehold. Følgeskader ved bruk (skader på andre gjenstander) dekkes ikke av garantien. Garantien ytes bare hvis hele apparatet pakkes godt inn og sendes til importøren. Legg ved en kort beskrivelse av feilen samt kvittering eller regning (kjøpsdato og forhandlers stempel).

Reparasjonsservice:

Etter garantitidens utløp, eller ved mangler som ikke dekkes av garantien, kan du spørre forhandleren om muligheter for reparasjon.

3 ÅRS
PRODUSENT
GARANTI

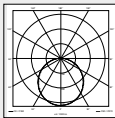
10. Tekniske spesifikasjoner

Mål (Ø x T)	Ø 310 x 69 mm
Spenning	220-240 V 50/60 Hz
Effektopptak (P_{on})	9,80 W
Lysstrøm (360°)	1 000 lm
Effektivitet	102 lm/W
Standby sensor (P_{sb})	0,42 W
Fargetemperatur	3 000 K (varmhvit)
Fargegjengivelsesindeks	$R_a = 82$
Middels levetid	L70B50 ved 25 °C: > 60 000 t.
Fargekonsistens SDCM	Startverdi: 3
Lysstyrkefordeling	
Sensorteknologi	PIR, 4 pyro-sensorer
Dekningsområde	360°
Dekningsrekkevidde	16 x 16 m dekningsflate ved 2,50 m monteringshøyde, kan reduseres til en flate på 4 x 4 m
Tidsinnstilling	5 sek. - 30 min.
Skumringsinnstilling	2-1 000 lux
Grunnljysfunksjon	Av, 10 min., 30 min., hele natten
Kapslingsgrad	IP 54
Kapslingsklasse	II
Slagstyrke	IK 07
Omgivelsestemperatur	-20 til +35 °C
	Teknisk dokumentasjon finnes på www.steinel.de
Energieffektivitetsklasse	Dette produktet inneholder en lyskilde med energieffektivitetsklasse «D».

11. Driftsfeil

Feil	Årsak	Tiltak
Sensordlampen har ikke spenning	<ul style="list-style-type: none">■ Sikringen er gått, ikke slått på, brudd på ledningen■ Kortslutning i nettleddningen■ En eventuell nettbryter er slått av	<ul style="list-style-type: none">■ Aktiver sikringen, sett i ny, slå på ledningsbryteren, kontroller ledningen med spenningstester■ Kontroller koblingene■ Slå på nettbryter
Sensordlampen tennes ikke	<ul style="list-style-type: none">■ Det er valgt feil skumringsinnstilling■ Nettbryter er AV■ Sikringen har reagert	<ul style="list-style-type: none">■ Still inn på nytt■ Slå på■ Aktiver sikringen, sett i ny, kontroller ev. koblingene
Sensordlampen slukkes ikke	<ul style="list-style-type: none">■ Permanente bevegelser i dekningsområdet	<ul style="list-style-type: none">■ Kontroller området
Sensordlampen tennes uten åpenbar grunn	<ul style="list-style-type: none">■ Lampen er ikke bevegelsessikkert montert■ Det er bevegelser i området som observatøren ikke ser (bevegelser bak vegg, et lite objekt beveger seg i umiddelbar nærhet av lampen etc.)	<ul style="list-style-type: none">■ Monter lampehuset godt■ Kontroller området
Sensordlampen tennes ikke på tross av bevegelser	<ul style="list-style-type: none">■ Raske bevegelser undertrykkes for feilminimering, eller det er innstilt et for lite dekningsområde■ Det er valgt feil skumringsinnstilling	<ul style="list-style-type: none">■ Kontroller området■ Still inn på nytt

1. Σχετικά με αυτό το έγγραφο

Παρακαλούμε διαβάσετε προσεκτικά και διαφυλάγετε!

- Κατοχυρωμένη τεχνογνωσία. Ανατύπωση, ακόμα και αποσπασματικά, μόνο κατόπιν δικής μας έγκρισης.
- Με επιφύλαξη τροποποιήσεων, οι οποίες εξυπηρετούν στην τεχνολογική πρόοδο.

Εξήγηση συμβόλων



Προειδοποίηση ενώπιον κινδύνων!



Παραπομπή σε σημεία κειμένου στο έγγραφο.

2. Γενικές υποδείξεις ασφάλειας



Πριν από την εκτέλεση κάθε εργασίας στη συσκευή διακόπτετε την τροφοδοσία ηλεκτρικής τάσης!

- Κατά την εγκατάσταση πρέπει ο προς σύνδεση ηλεκτρικός αγωγός να είναι ελεύθερος ηλεκτρικής τάσης. Συνεπώς πρέπει πρώτα να διακόπτετε το ηλεκτρικό ρεύμα και να ελέγχετε με δοκιμαστικό τάσης αν πράγματι έχει διακοπεί η παροχή ηλεκτρικής τάσης.
- Κατά την εγκατάσταση του αισθητήριου λαμπτήρα πρόκειται για εργασία στο δίκτυο ηλεκτρικής τάσης. Συνεπώς πρέπει να εκτελείται εξειδικευμένα και σύμφωνα με τις σχετικές προδιαγραφές εγκατάστασης της εκάστοτε χώρας και τους κανονισμούς σύνδεσης. (π.χ.: **DE:** VDE 0100, **AT:** ÖVE / ÖNORM E8001-1, **CH:** SEV 1000)
- Χρησιμοποιείτε μόνο γνήσια ανταλλακτικά.
- Επισκευές επιτρέπεται να εκτελούνται μόνο από εξειδικευμένα συνεργεία.

3. DL Vario Quattro S

Χρήση σύμφωνα με τους κανονισμούς

- Ο λαμπτήρας Vario Quattro είναι ένας αισθητήριος λαμπτήρας για τοποθέτηση σε οροφή σε εσωτερικούς και εξωτερικούς χώρους.

Ο αισθητήριος λαμπτήρας διαθέτει τέσσερις πυρο-αισθητήρες, οι οποίοι ανιχνεύουν την αόρατη θερμική ακτινοβολία κινούμενων σωμάτων (ανθρώπων, ζώων, κ.λπ.). Η ανιχνευθείσα θερμική ακτινοβολία μετατρέπεται ηλεκτρονικά και ενεργοποιεί το λαμπτήρα. Μέσα από εμπόδια, όπως π.χ. τοίχους ή υαλοπίνακες δεν ανιχνεύεται θερμική ακτινοβολία και συνεπώς δεν γίνεται ενεργοποίηση.

Υπόδειξη:

Το καπάκι του λαμπτήρα είναι ευαίσθητο σε εκδορές. Ο λαμπτήρας δεν επιτρέπεται να τοποθετείται πλήσιον θερμαντικών σωμάτων.

Περιεχόμενο συσκευασίας (**εικ. 3.1**)

- Αισθητήριος λαμπτήρας
- 3 Διαστάρια
- 3 Τακάκια
- 3 Βίδες
- Ιμάντας ασφαλείας

Διαστάσεις προϊόντος (**εικ. 3.2**)

Επισκόπηση συσκευής (**εικ. 3.3**)

- A** Λαμπτήρας
- B** Ρύθμιση εμβέλειας
- C** Ακροδέκτης σύνδεσης
- D** Ρύθμιση ευαισθησίας
- E** Ρύθμιση χρόνου
- F** Βασικό φως
- G** Στήριγμα οροφής

Όρια κάλυψης (**εικ. 3.4**)

Κατανομή φωτεινής έντασης (**εικ. 3.5**)

4. Ηλεκτρική σύνδεση

Διάγραμμα συνδεσμολογίας (**εικ. 4.1**)

Ο αγωγός τροφοδοσίας αποτελείται από καλώδιο 3 συρμάτων (μέγ. διάμετρος αγωγού 19 mm):

L = Φάση (συνήθως μαύρο, καφέ ή γκρι)

N = Ουδέτερος αγωγός (συνήθως μπλε)

PE = Αγωγός γείωσης (πράσινο/κίτρινο)

Σε περίπτωση αμφιβολιών πρέπει να προβείτε σε αναγνώριση των καλωδίων με δοκιμαστικό τάσης. Κατόπιν αποσυνδέτε πάλι από την ηλεκτρική τάση. Φάση (**L**) και ουδέτερος αγωγός (**N**) συνδέονται στο μονωτικό ακροδέκτη. Μονώνετε αγωγό γείωσης (**PE**) και τον παραμερίζετε.

Προσοχή:

Το μπέρδεμα των συνδέσεων θα προκαλέσει στη συσκευή ή στον πίνακα ασφαλειών βραχυκύκλωμα. Στην περίπτωση αυτή πρέπει να γίνει εκ νέου αναγνώριση των μεμονωμένων καλωδίων και επανασύνδεση. Στον αγωγό τροφοδοσίας μπορεί φυσικά να υπάρχει διακόπτης δικτύου τροφοδοσίας για ενεργοποίηση ή απενεργοποίηση.

Η πηγή φωτός αυτού του λαμπτήρα δεν είναι αντικαταστάσιμη, σε περίπτωση που πρέπει να αντικατασταθεί η πηγή φωτός (π.χ. με τη λήξη της διάρκειας ζωής της), πρέπει να αντικατασταθεί ολόκληρος ο λαμπτήρας.

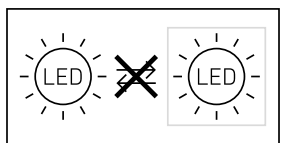

5. Εγκατάσταση

- Ελέγχετε όλα τα εξαρτήματα σχετικά με βλάβες.
- Σε περίπτωση βλαβών δεν επιτρέπεται η λειτουργία της συσκευής.
- Επιλέγете κατάλληλο σημείο εγκατάστασης λαμπρόντας υπόψη την εμβέλεια και την ανίχνευση κινήσεων
- Κατά την εγκατάσταση του αισθητήριου λαμπτήρα σε οροφή πρέπει να δοθεί προσοχή ώστε να στηριχτεί με αποκλεισμό κραδασμών.

Βήματα εγκατάστασης

- Διακόπτετε τροφοδοσία ρεύματος (εικ. 4.1)
- Σημαδεύετε σημεία για τρύπες (εικ. 5.1)
- Ανοίγετε τρύπες και τοποθετείτε ούπατ (εικ. 5.2)
- Εγκατάσταση με ενδοτοιχίο αγωγό (εικ. 5.3)
- Εγκατάσταση με εξωτοιχίο αγωγό (εικ. 5.4)
- Συνδέετε καλώδιο σύνδεσης (εικ. 5.5)
- Κάνετε ρυθμίσεις → "6. Λειτουργία"
- Αναρτήστε μίαντα ασφαλείας (εικ. 5.6)
- Συνδέετε σύζευξη (εικ. 5.7)
- Προσαρμόζετε λαμπτήρα (εικ. 5.8)
- Ενεργοποιείτε τροφοδοσία ρεύματος (εικ. 5.8)

6. Λειτουργία

Ρυθμίσεις εργοστασίου:

Ρύθμιση ευαισθησίας: 1000 Lux

Ρύθμιση χρόνου: 5 δευτερόλεπτα

Φως νύχτας: ΕΚΤΟΣ

Εφόσον εγκατασταθεί πλήρως το πλαίσιο και πραγματοποιηθεί η σύνδεση με το ηλεκτρικό δίκτυο, τότε ο αισθητήριος λαμπτήρας μπορεί να τεθεί σε λειτουργία. Όταν πρόκειται για χειροκίνητη θέση σε λειτουργία μέσω του διακόπτη ο λαμπτήρας απενεργοποιείται για τη φάση μέτρησης μετά από 30 δευτερόλεπτα περίπου και κατόπιν είναι σε ενέργεια για τη λειτουργία αισθητήρα. Η εκ νέου ενεργοποίηση του διακόπτη δεν είναι πλέον απαραίτητη.

Λειτουργίες ρυθμιστή (εικ. 6.1)

Ρύθμιση ευαισθησίας (όριο ευαισθησίας) (εικ. 6.2/D)

Το επιθυμητό όριο ευαισθησίας του λαμπτήρα μπορεί να ρυθμιστεί αδιαβάθμητα από περ. 2 έως 1000 Lux.

- Ρυθμιστής σε θέση ☀️ = Λειτουργία φωτός ημέρας (εξαρτάται από φωτεινότητα)
- Ρυθμιστής σε θέση ☾ = Λειτουργία λυκόφωτος (περ. 2 Lux)

Κατά τη ρύθμιση των ορίων ανίχνευσης και για το τεστ λειτουργίας σε φως ημέρας πρέπει ο ρυθμιστής να είναι σε θέση ☀️.

Ρύθμιση χρόνου (Χρονυστέρηση) (εικ. 6.2/E)

Η επιθυμητή διάρκεια φωτισμού του λαμπτήρα μπορεί να ρυθμιστεί αδιαβάθμητα από περ. 5 δευτερόλεπτα έως το ανώτερο 30 λεπτά. Με κάθε ανίχνευση κίνησης πριν από την παρέλευση αυτού του χρόνου γίνεται εκ νέου εκκίνηση του χρόνου καθυστέρησης απενεργοποίησης.

Υπόδειξη:

Μετά από κάθε διαδικασία απενεργοποίησης του λαμπτήρα διακόπτεται για 1 περίπου δευτερόλεπτο η εκ νέου ανίχνευση κίνησης. Μόνο εφόσον παρέλθει αυτός ο χρόνος μπορεί ο λαμπτήρας να ανιχνεύσει κίνηση και να ανάψει πάλι το φως. Κατά τη ρύθμιση των ορίων κάλυψης και για το τεστ λειτουργίας προτείνεται η ρύθμιση του βραχυτέρου χρόνου.

Βασικό φως (εικ. 6.2/F)

Η λειτουργία βασικού φωτός διασφαλίζει φωτισμό με περίπου 10 % της ισχύος φωτός, εφόσον επιτευχθεί η ρυθμισμένη τιμή φωτεινότητας.

Το επιθυμητό βασικό φως μπορεί να ρυθμιστεί σε τέσσερις βαθμίδες:

- ΕΚΤΟΣ
- 10 λεπτά μετά παρέλευση ρυθμισμένου χρόνου
- 30 λεπτά μετά παρέλευση ρυθμισμένου χρόνου
- όλη νύχτα ☾

Το βασικό φως απενεργοποιείται κάθε ώρα, για να μετρήσει τη φωτεινότητα του περιβάλλοντος. Μετά από βραχύ χρόνο το βασικό φως ενεργοποιείται πάλι.

Λειτουργία συνεχούς φωτός

Σε περίπτωση σύνδεσης προαιρετικού διακόπτη δικτύου στον αγωγό τροφοδοσίας, είναι εφικτές εκτός από την απλή ενεργοποίηση και απενεργοποίηση οι ακόλουθες λειτουργίες:

Λειτουργία συνεχούς φωτός (εικ. 6.3)

1) Άναμμα συνεχούς φωτός:

Διακόπτης 2 × ΕΚΤΟΣ και ΕΝΤΟΣ. Ο λαμπτήρας ρυθμίζεται για 4 ώρες σε συνεχές φως. Κατόπιν ο λαμπτήρας περνάει αυτόματα πάλι σε λειτουργία αισθητήρα.

2) Σβήσιμο συνεχούς φωτός:

Διακόπτης 1 × ΕΚΤΟΣ και ΕΝΤΟΣ. Ο λαμπτήρας σβήνει ή περνάει σε λειτουργία αισθητήρα.

Προσοχή:

Οι φάσεις μεταγωγής πρέπει να εκτελούνται σε όρια 0,2 έως 1 δευτερολέπτο.

Ρύθμιση εμβέλειας

Η εμβέλεια ρυθμίζεται με τέσσερις ρυθμιστές αδιαβάθμητα από 2 έως 8 m σε τέσσερις άξονες με ανεξάρτητη ρύθμιση. Με τους ρυθμιστές (εικ. 6.4) ρυθμίζεται η εμβέλεια ανίχνευσης.

Διάγραμμα ανίχνευσης (εικ. 6.5)

Οι ζώνες με γραμμοσκίες δείχνουν τα όρια, τα οποία μπορούν να αποκλειστούν μέσω επιθυμητής ρύθμισης εμβέλειας. (εικ. 6.6)

Πίνακας εμβέλειας ανίχνευσης

Ρύθμιση	Ύψος εγκατάστασης 2,5 m	
	ακτινικά	εφαπτομενικά
1	2,4 m × 2,4 m	4 m × 4 m
2	3,2 m × 3,2 m	6 m × 6 m
3	3,6 m × 3,6 m	7,3 m × 7,3 m
4	4 m × 4 m	8,6 m × 8,6 m
5	4,4 m × 4,4 m	10,2 m × 10,2 m
6	5 m × 5 m	12,6 m × 12,6 m
7	6 m × 6 m	15,7 m × 15,7 m
8	6 m × 6 m	16 m × 16 m

Ρύθμιση	Ύψος εγκατάστασης 2,8 m	
	ακτινικά	εφαπτομενικά
1	3 m × 3 m	5,4 m × 5,4 m
2	3,4 m × 3,4 m	6,4 m × 6,4 m
3	3,8 m × 3,8 m	7,5 m × 7,5 m
4	4,4 m × 4,4 m	8,8 m × 8,8 m
5	5,4 m × 5,4 m	10,4 m × 10,4 m
6	5,6 m × 5,6 m	13,1 m × 13,1 m
7	6 m × 6 m	17 m × 17 m
8	6 m × 6 m	17,3 m × 17,3 m

Ρύθμιση	Ύψος εγκατάστασης 3,0 m	
	ακτινικά	εφαπτομενικά
1	3,4 m × 3,4 m	6,2 m × 6,2 m
2	3,6 m × 3,6 m	6,6 m × 6,6 m
3	4 m × 4 m	7,7 m × 7,7 m
4	4,8 m × 4,8 m	9 m × 9 m
5	6 m × 6 m	10,6 m × 10,6 m
6	6 m × 6 m	13,4 m × 13,4 m
7	6 m × 6 m	17,9 m × 17,9 m
8	6 m × 6 m	18,1 m × 18,1 m

Ρύθμιση	Ύψος εγκατάστασης 6,0 m	
	ακτινικά	εφαπτομενικά
1	5,7 m × 5,7 m	11 m × 11 m
2	6 m × 6 m	11,7 m × 11,7 m
3	6,7 m × 6,7 m	13,6 m × 13,6 m
4	8 m × 8 m	16 m × 16 m
5	10 m × 10 m	18,7 m × 18,7 m
6	10 m × 10 m	23,8 m × 23,8 m
7	10 m × 10 m	31,7 m × 31,7 m
8	10 m × 10 m	32 m × 32 m

7. Συντήρηση

Σε περίπτωση ακαθαρσιών ο λαμπτήρας μπορεί να καθαρίζεται με υγρό πανί (χωρίς απορρυπαντικό).

Σημαντικό: Η συσκευή λειτουργίας δεν μπορεί να αντικατασταθεί.

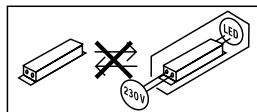

8. Απόσυρση

Ηλεκτρικές συσκευές, εξαρτήματα και συσκευασίες θα πρέπει να αποσύρονται με τρόπο φιλικό προς το περιβάλλον και να ανακυκλώνονται.



Δεν επιτρέπεται να πετάτε ηλεκτρικές συσκευές στα οικιακά απορρίμματα!

Μόνο για χώρες ΕΕ:

Σύμφωνα με την ισχύουσα Ευρωπαϊκή Οδηγία σχετικά με άχρηστες ηλεκτρικές και ηλεκτρονικές συσκευές και την εφαρμογή της σε ενικό δίκαιο πρέπει οι άχρηστες πλέον ηλεκτρικές συσκευές να αποσύρονται ξεχωριστά και να οδηγούνται σε ανακύκλωση φιλική προς το περιβάλλον.

9. Εγγύηση κατασκευαστή

Αυτό το προϊόν STEINEL κατασκευάστηκε με μέγιστη προσοχή, ελέγχθηκε σχετικά με τη λειτουργία του και την τεχνική του ασφάλεια σύμφωνα με τους ισχύοντες κανονισμούς και κατόπιν υποβλήθηκε σε δειγματοληπτικό έλεγχο. Η εταιρία STEINEL αναλαμβάνει την εγγύηση για απρόσκοπτη κατάσταση και λειτουργία. Ο χρόνος εγγύησης ανέρχεται σε 36 μήνες και αρχίζει με την ημέρα πώλησης στον καταναλωτή. Επιδιορθώνουμε ελαττώματα, τα οποία οφείλονται σε σφάλματα υλικού ή εργοστασίου, η εγγυητική απαίτηση εκπληρώνεται με επισκευή

ή αντικατάσταση ελαττωματικών εξαρτημάτων σύμφωνα με δική μας επιλογή. Η εγγυητική απαίτηση εκπίπτει για βλάβες σε φθειρόμενα εξαρτήματα όπως επίσης για βλάβες και ελαττώματα που οφείλονται σε ακατάλληλο χειρισμό ή ακατάλληλη συντήρηση. Περαιτέρω επακόλουθες βλάβες σε ξένα αντικείμενα αποκλείονται.

Η εγγύηση παρέχεται μόνο εφόσον η συσκευή αποσταλεί σε μη αποσυναρμολογημένη μορφή με σύνομη περιγραφή βλάβης, απόδειξη ταμείου ή τιμολόγιο (ημερομηνία αγοράς και σφραγίδα εμπόρου), καλά συσκευασμένη στην αρμόδια υπηρεσία σέρβις.

Σέρβις επισκευής:

Για επισκευές μετά την πάροδο του χρόνου εγγύησης ή επισκευές ελαττωμάτων χωρίς εγγυητική απαίτηση απευθυνθείτε στο πλησιέστερο σέρβις για να πληροφορηθείτε τη δυνατότητα επισκευής.

3 E T H
ΚΑΤΑΣΚΕΥΑΣΤΗ
ΕΓΓΥΗΣΗ

10. Τεχνικά δεδομένα

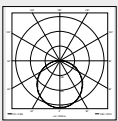
Διαστάσεις (Ø x T)	Ø 310 x 69 mm
Τάση δικτύου	220-240 V 50/60 Hz
Ισχύς εισόδου (P _{ON})	9,80 W
Φωτεινή ροή (360°)	1.000 lm
Αποδοτικότητα	102 lm/W
Αναμονή αισθητήρας (P _{sb})	0,42 W
Θερμοκρασία χρώματος	3.000 K (θερμό λευκό)
Δείκτης χρωματικής απόδοσης	R _a = 82
Μέση διάρκεια ζωής μέτρησης	L70B50 σε 25°C: > 60.000 ώρες
Χρωματική συνέπεια SDCM	Εισαγόμενη τιμή: 3
Κατανομή φωτεινής έντασης	
Τεχνολογία αισθητήρων	PIR, 4 πυρο-αισθητήρες
Εύρος ανίχνευσης	360°
Εμβέλεια κάλυψης	16 x 16 m επιφάνεια κάλυψης σε ύψος εγκατάστασης 2,50 m, με δυνατότητα μείωσης σε επιφάνεια 4 x 4 m
Ρύθμιση χρόνου	5 δευτ. - 30 λεπ.
Ρύθμιση ευαισθησίας	2 - 1.000 Lux
Λειτουργία βασικού φωτισμού	Εκτός, 10 λεπ., 30 λεπ., ολονύχτια
Είδος προστασίας	IP 54
Κλάση προστασίας	II
Αντοχή σε κρούσεις	IK 07
Θερμοκρασία περιβάλλοντος	-20 έως +35°C



Τεχνική τεκμηρίωση στη διεύθυνση www.steinel.de

Τάξη ενεργειακής απόδοσης Το παρόν προϊόν περιέχει πηγή φωτός τάξης ενεργειακής απόδοσης „D“.

11. Διαταραχές λειτουργίας

Βλάβη	Αιτία	Βοήθεια
Αισθητήριος λαμπτήρας χωρίς τάση	<ul style="list-style-type: none">■ Ασφάλεια αντέδρασε, μη ενεργοποιημένη, διακοπή κυκλώματος■ Βραχυκύκλωμα στο δίκτυο τροφοδοσίας■ Ενδεχόμενος διακόπτης δικτύου ΕΚΤΟΣ	<ul style="list-style-type: none">■ Ενεργοποίηση ασφάλειας, αντικατάσταση, ενεργοποίηση διακόπτη δικτύου, έλεγχος κυκλώματος με δοκιμαστικό τάσης■ Ελέγχετε συνδέσεις■ Ενεργοποιείτε διακόπτη δικτύου
Αισθητήριος λαμπτήρας δεν ενεργοποιείται	<ul style="list-style-type: none">■ Λανθασμένη επιλογή ρύθμισης ευαισθησίας■ Διακόπτης δικτύου ΕΚΤΟΣ■ Ασφάλεια αντέδρασε	<ul style="list-style-type: none">■ Νέα ρύθμιση■ Ενεργοποιείτε■ Ενεργοποίηση ασφάλειας, αντικατάσταση, εν ανάγκη έλεγχος σύνδεσης
Αισθητήριος λαμπτήρας δεν απενεργοποιείται	<ul style="list-style-type: none">■ Συνεχείς κινήσεις στα όρια ανίχνευσης	<ul style="list-style-type: none">■ Ελέγχετε όρια ανίχνευσης
Αισθητήριος λαμπτήρας ενεργοποιείται χωρίς αντιληπτή κίνηση	<ul style="list-style-type: none">■ Ασταθής εγκατάσταση λαμπτήρα■ Υπήρξε κίνηση, αλλά δεν έγινε αντιληπτή από τον παρατηρητή (κίνηση πίσω από τοίχο, κίνηση μικρού αντικειμένου στο άμεσο περιβάλλον του λαμπτήρα κ.λπ.)	<ul style="list-style-type: none">■ Κάνετε σταθερή εγκατάσταση πλαισίου■ Ελέγχετε όρια ανίχνευσης
Αισθητήριος λαμπτήρας δεν ενεργοποιείται παρά την κίνηση	<ul style="list-style-type: none">■ Γρήγορες κινήσεις καταπιέζονται για μείωση παρασίτων ή έγινε πολύ μικρή ρύθμιση ορίων κάλυψης■ Λανθασμένη επιλογή ρύθμισης ευαισθησίας	<ul style="list-style-type: none">■ Ελέγχετε όρια ανίχνευσης■ Νέα ρύθμιση

GR

1. Bu doküman hakkında

Lütfen itinayla okuyun ve saklayın!

- Telif hakları korunmaktadır. Kısmen de olsa basılması, ancak onayımız alınarak mümkündür.
- Teknik gelişmelere hizmet eden değişiklikler yapma hakkı saklıdır.

Sembol açıklaması



Tehlikelere karşı uyarı!



Dokümandaki metin kısımlarına gönderme.

2. Genel güvenlik uyarıları



Cihaz üzerindeki tüm çalışmalardan önce, elektrik beslemesini kesin!

- Montaj sırasında, bağlanacak olan elektrik tesisatında enerji kesik olmalıdır. Bu nedenle ilk olarak elektriği kapatın ve bir kontrol kalemiyle enerjinin kesildiğini kontrol edin.
- Sensörlü lambanın kurulumunda, elektrik şebekesinde yapılan bir çalışma söz konusudur. Bu yüzden, geleneksel kurulum yönergeleri ile bağlantı koşullarına uygun bir uygulama yapılmalıdır. (örn.: **DE:** VDE 0100, **AT:** ÖVE / ÖNORM E8001-1, **CH:** SEV 1000)
- Sadece orijinal yedek parçalar kullanın.
- Onarımlar sadece, uzman atölyeler tarafından gerçekleştirilebilir.

3. DL Vario Quattro S

Amacına uygun kullanım

- Vario Quattro, iç ve dış mekanda tavana montaj için uygun olan bir sensörlü lambadır.

Sensörlü lamba, hareket eden bedenlerden (insanlar, hayvanlar, vb.) yapılan görünmez ısı radyasyonunu algılayan dört adet piro sensörle donatılmıştır. Kaydedilen bu ısı radyasyonu elektronik forma dönüştürülür ve lamba çalıştırılır. Örneğin duvarlar veya camlar gibi engeller nedeniyle ısı radyasyonu algılanmaz ve bu durumda hiçbir çalıştırma işlemi yapılmaz.

Not:

Lambanın başlığı çizilmeye karşı duyarlıdır. Lamba, radyan ısıtıcıların yakınında kurulmamalıdır.

Teslimat kapsamı (Şek. 3.1)

- Sensörlü lamba
- 3 ara parçası
- 3 dübel
- 3 vida
- Emniyet bandı

Ürünün boyutları (Şek. 3.2)

Cihazın genel görünümü (Şek. 3.3)

- A** Lamba
- B** Erişim menzili ayarı
- C** Bağlantı terminali
- D** Alacakaranlık ayarı
- E** Zaman ayarı
- F** Fon ışığı
- G** Tavan tutucusu

Kapsama alanı (Şek. 3/4)

Işık şiddeti dağılımı (Şek. 3.5)

4. Elektrik bağlantısı

Devre şeması (Şek. 4.1)

Elektrik besleme kablosu, 3 iletkenli bir kablodur (kablunun azami çapı 19 mm):

- L** = Faz (genellikle siyah, kahverengi veya gri)
- N** = Nötr hattı (genellikle mavi)
- PE** = Topraklama hattı (yeşil-sarı)

Çelişkiye düşülmesi halinde, kabloları bir avometre cihazıyla tanımlayın; ardından tekrar elektriksiz hale getirin. Faz (**L**) ve nötr kablosu (**N**), avize terminaline bağlanmalıdır. Topraklama hattını (**PE**) izole edin ve iliştin.

Önemli:

Bağlantıların karıştırılması, cihazda veya sigorta kutunuzda bir kısa devreye neden olur. Bu durumda, kabloların hepsini tekrar tanımlamak ve yeniden birleştirmek zorundasınız. Elektrik besleme kablosuna, açma ve kapama için uygun bir elektrik anahtar tesis edilebilir.

Bu lambanın ışık kaynağı değiştirilemez; ışık kaynağının değiştirilmesi gerektiğinde (örn. çalışma ömrü sona erdiğinde), komple lambanın yenilenmesi gerekir.

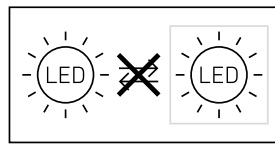

5. Montaj

- Bütün yapı parçalarında hasar kontrolü yapın.
- Hasarlar olduğunda, ürünü işleme almayın.
- Erişim menzili ve hareketlerin algılanmasını göz önüne alarak, uygun montaj yerini seçin
- Sensörlü lambanın tavana montajı sırasında, titreşime maruz kalmayacak şekilde sabitlenmesine dikkat edilmelidir.

Montaj adımları

- Elektrik beslemesini kapatın (**Şek. 4.1**)
- Delik yerlerini işaretleyin (**Şek. 5.1**)
- Delikleri delin ve dübelleri yerleştirin (**Şek. 5.2**)
- Sıva altı besleme kablosu ile montaj (**Şek. 5.3**)
- Sıva üstü besleme kablosu ile montaj (**Şek. 5.4**)
- Bağlantı kablosunu bağlayın (**Şek. 5.5**)
- Ayarları yapın → "6. Fonksiyon"
- Emniyet bandını asın (**Şek. 5.6**)
- Geçme bağlantıyı bağlayın (**Şek. 5.7**)
- Lambayı oturtun (**Şek. 5.8**)
- Elektrik beslemesini açın (**Şek. 5.8**)

6. Fonksiyon

Fabrika ayarları:

Alacakaranlık ayarı: 1000 lux

Zaman ayarı: 5 saniye



Fon ışığı: KAPALI

Gövde monte edildikten ve elektrik bağlantısı yapıldıktan sonra, sensörlü lamba işleme alınabilir. Elektrik anahtarı yardımıyla manuel olarak devreye alınması sırasında lamba, öğrenme aşaması için yak. 30 saniye sonra kendiliğinden kapanır ve sensörlü işletim için etkin hale geçer. Elektrik anahtarına yeniden basılması gerekli değildir.

Ayar düğmesi fonksiyonları (**Şek. 6.1**)

Alacakaranlık ayarı (tepkime eşiği) (**Şek. 6.2/D**)

Lambanın istenen tepkime eşiği, yak. 2 ile 1000 Lux arasında kademesiz olarak ayarlanabilir.

- Ayar düğmesi  konumunda = Gün ışığı işletimi (parlaklığa bağlı olmadan)
- Ayar düğmesi  konumunda = Alaca karanlık işletimi (yak. 2 Lux)

Kapsama alanının ayarı sırasında ve gün ışığında fonksiyon testi için, ayar düğmesi  konumunda durmalıdır.

Zaman ayarı (ardıl çalıştırma süresi) (**Şek. 6.2/E**)

Lambanın istenen aydınlatma süresi, yak. 5 saniye ile maks. 30 dakika arasında kademesiz olarak ayarlanabilir. Bu süre bitmeden önce algılanan her hareketle birlikte, kapatma geciktirmesinin ardıl çalıştırma süresi yeniden çalışmaya başlar.

Not:

Lambanın her durdurulmasını takiben yak. 1 saniye boyunca, yeni bir hareket algılanması yapılmaz. Ancak bu sürenin bitimiyle birlikte lamba, hareket halinde ışığı tekrar açar.

Algılama alanının ayarı sırasında ve fonksiyon testi için, en kısa sürenin ayarlanması önerilmektedir.

Fon ışığı (**Şek. 6.2/F**)

Fon ışığı fonksiyonu, ayarlanmış olan parlaklık değerine erişildiğinde ışık gücünün yak. %10'u ile bir aydınlatmayı mümkün kılar.

Lambanın istenen fon ışığı, dört kademe içinde ayarlanabilir:

- KAPALI
- Ayarlanan süre bittikten sonra 10 dakika
- Ayarlanan süre bittikten sonra 30 dakika
- bütün gece boyunca 

Fon ışığı, ortam parlaklığını ölçmek için her saat aralığıyla kapanır. Kısa süre sonra fon ışığı tekrar açılır.

Sürekli ışık fonksiyonu

Elektrik besleme kablosuna opsiyonel bir elektrik anahtarı monte edildiğinde, kolayca açma ve kapanmanın yanı sıra şu fonksiyonlar da mümkündür:

Sürekli ışık işletimi (**Şek. 6.3**)

1) Sürekli ışığın açılması:

Anahtarı 2 defa KAPA ve AÇ. Lamba 4 saat süreyle sürekli ışığa ayarlanır. Ardından, otomatik olarak tekrar sensörlü işletime geçer.

2) Sürekli ışığın kapatılması:

Anahtarı 1 x KAPA ve AÇ. Lamba KAPALI konumuna ya da sensörlü işletime geçer.

Önemli:

Anahtarlama işlemleri 0,2 ile 1 saniye aralığında yapılmalıdır.

Erişim menzili ayarı

Menzil, dört ayar düğmesi yardımıyla kademesiz olarak 2 ile 8 m arasında, dört ekseninde birbirinden bağımsız ayarlanabilir. Ayar düğmelerinin (**Şek. 6.4**) yardımıyla, azami kapsama menzili ayarlanır.

Algılama grafiği (**Şek. 6.5**)

Gölgelendirilmiş olan bölgeler, bireysel erişim menzili ayarı tarafından gizlenebilecek alanları gösterir.

(**Şek. 6.6**)

Tablo Erişim menzili kapsamı

Ayar	Montaj yüksekliği 2,5 m	
	radyal	teğetsel
1	2,4 m × 2,4 m	4 m × 4 m
2	3,2 m × 3,2 m	6 m × 6 m
3	3,6 m × 3,6 m	7,3 m × 7,3 m
4	4 m × 4 m	8,6 m × 8,6 m
5	4,4 m × 4,4 m	10,2 m × 10,2 m
6	5 m × 5 m	12,6 m × 12,6 m
7	6 m × 6 m	15,7 m × 15,7 m
8	6 m × 6 m	16 m × 16 m

Ayar	Montaj yüksekliği 2,8 m	
	radyal	teğetsel
1	3 m × 3 m	5,4 m × 5,4 m
2	3,4 m × 3,4 m	6,4 m × 6,4 m
3	3,8 m × 3,8 m	7,5 m × 7,5 m
4	4,4 m × 4,4 m	8,8 m × 8,8 m
5	5,4 m × 5,4 m	10,4 m × 10,4 m
6	5,6 m × 5,6 m	13,1 m × 13,1 m
7	6 m × 6 m	17 m × 17 m
8	6 m × 6 m	17,3 m × 17,3 m

Ayar	Montaj yüksekliği 3,0 m	
	radyal	teğetsel
1	3,4 m × 3,4 m	6,2 m × 6,2 m
2	3,6 m × 3,6 m	6,6 m × 6,6 m
3	4 m × 4 m	7,7 m × 7,7 m
4	4,8 m × 4,8 m	9 m × 9 m
5	6 m × 6 m	10,6 m × 10,6 m
6	6 m × 6 m	13,4 m × 13,4 m
7	6 m × 6 m	17,9 m × 17,9 m
8	6 m × 6 m	18,1 m × 18,1 m

Ayar	Montaj yüksekliği 6,0 m	
	radyal	teğetsel
1	5,7 m × 5,7 m	11 m × 11 m
2	6 m × 6 m	11,7 m × 11,7 m
3	6,7 m × 6,7 m	13,6 m × 13,6 m
4	8 m × 8 m	16 m × 16 m
5	10 m × 10 m	18,7 m × 18,7 m
6	10 m × 10 m	23,8 m × 23,8 m
7	10 m × 10 m	31,7 m × 31,7 m
8	10 m × 10 m	32 m × 32 m

7. Bakım

Lamba kirlendiğinde, nemli bir bez yardımıyla (deterjan kullanmadan) temizlenebilir.

Önemli: İşletim cihazı değiştirilemez.

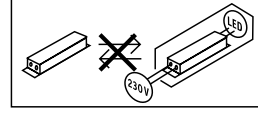

8. Tasfiye

Elektrikli cihazlar, aksesuar ve ambalajlar, çevre dostu bir dönüşüme gönderilmelidir.



Elektrikli cihazların evsel atıkların içine atmayın!

Sadece AB ülkeleri için:

Atık Elektrikli ve Elektronik Cihazlar Avrupa yönergesine ve bunun dönüştüğü ulusal yasaya göre, artık kullanılmayacak haldeki elektrikli cihazların ayrı toplanıp çevre dostu geri dönüşüm için gönderilmesi zorunludur.

9. Üretici garantisi

Bu STEINEL ürünü, büyük bir itina ile üretilmiş, fonksiyon ve güvenlik kontrolleri geçerli talimatlar uyarınca yapılmış ve ardından bir numune kontrolüne tabi tutulmuştur. STEINEL, kusursuz nitelik ve fonksiyon garantisi vermektedir. Garanti süresi 36 ay olup, kullanıcılara satış tarihi itibarıyla başlar. Malzeme ve fabrikasyon hatalardan kaynaklanan kusurlar tarafımızca giderilmektedir; garanti hizmeti, tercihimize bağlı olarak kusurlu parçaların onarımı veya değişimi şeklinde gerçekleşir. Garanti hizmeti, aşınma parçalarındaki hasarları, usulüne aykırı uygulama veya bakım sonucunda meydana gelen hasar ve kusurları kapsamaz. Yabancı cisimlere yansıyan dolaylı zararlar, garanti kapsamı dışındadır.



Garanti yükümlülüğü ancak, cihazın açılmamış halde kısa hata açıklaması, kasa fişi veya faturasıyla (satış tarihi ve satıcı kaşesi) birlikte, tam ambalajlanmış şekilde ilgili servis istasyonuna gönderilmesi durumunda geçerlidir.

Onarım servisi:

Garanti süresinin dolması veya garanti kapsamına girmeyen kusurlar halinde, onarım olanağı konusunda lütfen en yakın servis istasyonunda danışınız.

3 YIL
ÜRETİCİ
GARANTİSİ

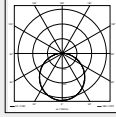
10. Teknik özellikler

Boyutlar (Ø x D)	Ø 310 x 69 mm
Şebeke gerilimi	220-240 V 50/60 Hz
Çekilen güç (P _{on})	9,80 W
Işık akımı (360°)	1.000 lm
Verim	102 lm/W
Standby Sensör (P _{sb})	0,42 W
Renk sıcaklığı	3.000 K (sıcak beyaz)
Renk yansıtma indeksi	R _a = 82
Ortalama nominal hizmet ömrü	L70B50 25°C sıcaklıkta: > 60.000 saat
Renk tutarlılığı: SDCM	Başlangıç değeri: 3
Işık şiddeti dağılımı	
Sensör teknolojisi	PIR, 4 Piro
Kapsama alanı	360°
Algılama menzili	2,50 m montaj yüksekliğinde 16 x 16 m algılama alanı, 4 x 4 m'lik bir alana küçültülebilir
Zaman ayarı	5 sn - 30 dak
Alacakaranlık ayarı	2-1.000 Lux
Temel aydınlatma fonksiyonu	Kapalı, 10 dak, 30 dak, bütün gece boyunca
Koruma türü	IP 54
Koruma sınıfı	II
Darbe mukavemeti	IK 07
Ortam sıcaklığı	-20 ila +35°C
	Teknik dokümantasyon www.steinel.de web adresindedir
Enerji verimliliği sınıfı	Bu ürün, enerji verimliliği sınıfı "D" olan bir ışık kaynağı içerir.

11. İşletim arızaları

Arıza	Nedeni	Giderilmesi
Sensörlü lambada gerilim yok	<ul style="list-style-type: none">■ Sigorta atmış, çalıştırılmamış, kablo kopuk■ Elektrik kablosunda kısa devre■ Muhtemelen, mevcut elektrik anahtarı kapalı	<ul style="list-style-type: none">■ Sigortayı çalıştırın, değiştirin, elektrik şalterini çalıştırın, kabloyu avometre ile gözden geçirin■ Bağlantıları gözden geçirin■ Elektrik anahtarını çalıştırın
Sensörlü lamba devreye girmiyor	<ul style="list-style-type: none">■ Alacakaranlık ayarı yanlış seçilmiş■ Elektrik anahtarı KAPALI■ Sigorta atmış	<ul style="list-style-type: none">■ Yeniden ayarlayın■ Çalıştırın■ Sigortayı çalıştırın, değiştirin; gerekt. bağlantıyı kontrol edin
Sensörlü lamba kapanmıyor	<ul style="list-style-type: none">■ Kapsama alanında sürekli hareket var	<ul style="list-style-type: none">■ Alanı kontrol edin
Sensörlü lamba, hareket algılanmaksızın çalışıyor	<ul style="list-style-type: none">■ Lamba harekete karşı güvenli monte edilmemiş■ Hareket mevcut, ancak izleyici tarafından algılanmıyor (duvar arkasında hareket, lambanın çok yakınında küçük bir objenin hareketi vb.)	<ul style="list-style-type: none">■ Gövdeyi sıkı monte edin■ Alanı kontrol edin
Sensörlü lamba harekete rağmen devreye girmiyor	<ul style="list-style-type: none">■ Hızlı hareketler, arızaların minimuma indirilmesi amacıyla bastırılıyor veya algılama alanı çok küçük ayarlanmış■ Alacakaranlık ayarı yanlış seçilmiş	<ul style="list-style-type: none">■ Alanı kontrol edin■ Yeniden ayarlayın

1. Megjegyzés a dokumentummal kapcsolatban

Kérjük, olvassa el figyelmesen és őrizze meg!

- Szerzői jogvédelem alatt áll. Sokszorosítani, kivonatosan is, csak az engedélyünkkel szabad.
- A műszaki fejlődést szolgáló változtatások jogát fenntartjuk.

Jelmagyarázat



Figyelmeztetés veszélyekre!



A dokumentum szöveghelyeire utal.

2. Általános biztonsági útmutatások



Mielőtt dolgozni kezd a berendezésen, szakítsa meg a ráadott feszültséget!

- Szereléskor a csatlakoztatni kívánt vezetéknek feszültségmentesnek kell lennie. Ezért a szerelés megkezdése előtt kapcsolja le az áramot, és feszültségjelzővel ellenőrizze a feszültségmentességet.
- A mozgásérzékelős lámpa felszerelésekor hálózati feszültséggel végzett munkáról van szó. Ezért azt szakszerűen, az illető országban szokásos szerelési előírásoknak és csatlakoztatási feltételeknek megfelelően kell végezni. (pl. **DE:** VDE 0100, **AT:** ÖVE / ÖNORM E8001-1, **CH:** SEV 1000)
- Csak eredeti pótalkatrészeket használjon.
- Az esetleg szükségessé váló javításokat csak szakműhely végezheti.

3. DL Vario Quattro S

Rendeltetésszerű használat

- A Vario Quattro mennyezetre történő felszerelésre alkalmas kül- és beltérben.

A mozgásérzékelős lámpa négy piro-érzékelővel rendelkezik, melyek a mozgó testek (emberek, állatok, stb.) által kibocsátott, láthatatlan hőszugárzást érzékelik. Az eszköz a felfogott hőszugárzást elektronikus jellel alakítja, és a lámpa bekapcsol. Akadályokon, pl. falon vagy ablaküvegen keresztül a hőszugárzás nem érzékelhető, ezért kapcsolásra sem kerül sor.

Megjegyzés:

A lámpa burkolata könnyen karcolódik. Tilos a lámpát hőszugárzás közelében felszerelni.

A csomag tartalma (3.1. ábra)

- Mozgásérzékelős lámpa
- 3 távtartó
- 3 tipli
- 3 csavar
- Biztonsági szalag

Termékméretetek (3.2. ábra)

A készülék áttekintése (3.3. ábra)

- A** lámpa
- B** hatótávolság beállítás
- C** csatlakozókapocs
- D** szűrületi beállítás
- E** időbeállítás
- F** alapvilágítás
- G** mennyezeti tartó

Érzékelési tartomány (3.4. ábra)

Fényerőeloszlás (3.5. ábra)

4. Elektromos csatlakozás

Kapcsolási rajz (4.1. ábra)

A hálózati vezeték egy 3-eres kábelből áll (a vezeték max. átmérője 19 mm):

L = fázis (többnyire fekete, barna vagy szürke)

N = nulla vezető (többnyire kék)

PE = védővezető (zöld/sárga)

Késétség esetén a kábeleket feszültségjelző segítségével azonosítani kell; majd le kell róluk kapcsolni a feszültséget. A fázist (**L**) és a nulla vezetőt (**N**) a sorkapocsra csatlakoztatjuk. A védőföldelést (**PE**) szigetelje le és hajtsa félre.

Fontos:

A csatlakozások felcserélése a berendezésben vagy annak biztosítékdobozában rövidzárlathoz vezet. Ebben az esetben ismét azonosítani kell az egyes kábeleket, és újból össze kell kötni őket. A hálózati betáplavezetékbe természetesen beszerelhetnek hálózati kapcsolót is a be- és kikapcsoláshoz.

A lámpa fényforrását nem lehet cserélni; amennyiben a fényforrást cserélni kell (pl. ha élettartamának végére ért), a teljes lámpát le kell cserélni.

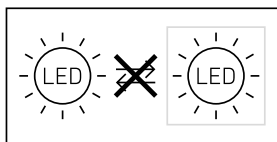

5. Szerelés

- Minden alkatrészt ellenőrizzen sérülés szempontjából.
- Sérülések esetén ne vegye használatba a terméket
- A hatótávolság és a mozgásérzékelés tekintetbe vételével válasszon alkalmas helyet, ahová felszerelheti a készüléket
- A mozgásérzékelős lámpa mennyezetre történő felszerelésekor ügyelnie kell arra, hogy felerősítés után ne tudjon rázkódni.

A szerelés lépései

- Kapcsolja le az áramellátást **(4.1. ábra)**
- Jelölje be a furatok helyét **(5.1. ábra)**
- A furatokat fúrja ki, és rakjon beléjük tiplit **(5.2 ábra)**
- Szerelés vakolat alatti vezetékezés esetén **(5.3. ábra)**
- Szerelés vakolat fölötti vezetékezés esetén **(5.4. ábra)**
- Csatlakoztassa rá a csatlakozókábelt **(5.5. ábra)**
- Végezze el a beállításokat → **"6. Működés"**
- Akassza be a biztosító szalagot **(5.6. ábra)**
- A dugaszoló csatlakozót kösse be **(5.7. ábra)**
- Tegye fel a lámpát **(5.8. ábra)**
- Kapcsolja be az áramellátást **(5.8. ábra)**

6. Működés

Gyári beállítások:

Szürkületi beállítás: 1000 lux

Időbeállítás: 5 másodperc



Alapfényerő: KI

Miután rászerezte a házat, és a lámpát hálózatra csatlakoztatta, használatba veheti a mozgásérzékelős lámpát. Amikor a világításkapcsoló segítségével manuálisan használatba veszi a hálózati kapcsolót, az kb. 30 mp-es beállítási fázis letelte után kikapcsol, majd mozgásérzékelős üzemmódba lép. A hálózati kapcsoló ismételt működtetése nem szükséges.

A szabályozó gomb funkciói **(6.1. ábra)**

Szürkületi beállítás (megszólási küszöb) **(6.2./D ábra)**

A lámpa kívánt megszólási küszöbértékét fokozatmentesen lehet állítani kb. 2 lux és 1000 lux-között.

- Szabályzó gomb  állásra állítva = nappali üzem (világosságtól függetlenül)
- Szabályzó gomb  állásra állítva = szürkületi üzem (kb. 2 lux)

Az érzékelési terület beállításakor és a nappali fénynél végzett működéspróbánál a szabályozó gombnak  opcióknak kell állnia.

Kikapcsolás-késleltetés (utánműködési idő) **(6.2./E ábra)**

A lámpa kívánt világítási időtartamát kb. 5 mp és max. 30 perc között fokozatmentesen lehet beállítani. Ha az eszköz a beállított idő letelte előtt érzékel mozgást, akkor a kikapcsolás késleltetés utánműködési ideje újból elindul.

Megjegyzés:

Valahányszor kikapcsol a lámpa, a mozgás újbóli érzékelése kb. 1 mp-re megszakad. Csak ennek az időnek a letelte után képes a lámpa mozgás esetén ismét bekapcsolni.

Az érzékelési tartomány beállításához és a működés ellenőrzéséhez a legrövidebb idő beállítása ajánlott.

Alapfény **(6.2. ábra/F)**

Az alapfényerő funkció lehetővé teszi, hogy a beállított fényerő-érték elérése után a fényerő kb. 10%-a világítson.

A lámpa fénye négy fokozatban állítható be.

- KI
- 10 perccel a beállított idő letelte után
- 30 perccel a beállított idő letelte után
- egész éjjel 

Az alapfény óránként kikapcsol a környezeti fényerő méréséhez. Rövid idő múltán ismét bekapcsol az alapfény.

Folyamatos világítási funkció

Ha az extraként rendelhető hálózati betápvezetékben hálózati kapcsolót helyez el, az egyszerű ki- és bekapcsolás mellett még a következő műveletek is elvégezhetők:

Folyamatos világítási üzem **(6.3. ábra)**

1) Folyamatos világítás bekapcsolása:

Kapcsoló 2 × KI és BE. A lámpa 4 órán át folyamatosan világítani fog. Utána önműködően ismét érzékelős üzemre kapcsol.

2) Folyamatos világítás kikapcsolása:

Kapcsoló 1 × KI és BE. A lámpa elalszik, ill. érzékelős üzemre kapcsol.

Fontos:

A kapcsolásokat 0,2 és 1 másodperc közötti időtartam alatt kell elvégezni.

Hatótávolság beállítás

A hatótávolságot négy tengely mentén négy szabályozó gombbal, egymástól függetlenül, fokozatmen-

tesen lehet beállítani 2 és 8 m között. Az érzékelési hatótávolságot a szabályozó gombokkal lehet beállítani (6.4. ábra).

Érzékelési diagram (6.5. ábra)

A besatírozott zónák azokat a tartományokat mutatják, amelyeket egyéni hatótávolság-beállításal el lehet rejteni. (6.6. ábra)

Hatótávolság érzékelési táblázat

Beállítás	Szerelési magasság 2,5 m	
	sugárirányban	érintő irányban
1	2,4 m × 2,4 m	4 m × 4 m
2	3,2 m × 3,2 m	6 m × 6 m
3	3,6 m × 3,6 m	7,3 m × 7,3 m
4	4 m × 4 m	8,6 m × 8,6 m
5	4,4 m × 4,4 m	10,2 m × 10,2 m
6	5 m × 5 m	12,6 m × 12,6 m
7	6 m × 6 m	15,7 m × 15,7 m
8	6 m × 6 m	16 m × 16 m

Beállítás	Szerelési magasság 2,8 m	
	sugárirányban	érintő irányban
1	3 m × 3 m	5,4 m × 5,4 m
2	3,4 m × 3,4 m	6,4 m × 6,4 m
3	3,8 m × 3,8 m	7,5 m × 7,5 m
4	4,4 m × 4,4 m	8,8 m × 8,8 m
5	5,4 m × 5,4 m	10,4 m × 10,4 m
6	5,6 m × 5,6 m	13,1 m × 13,1 m
7	6 m × 6 m	17 m × 17 m
8	6 m × 6 m	17,3 m × 17,3 m

Beállítás	Szerelési magasság 3,0 m	
	sugárirányban	érintő irányban
1	3,4 m × 3,4 m	6,2 m × 6,2 m
2	3,6 m × 3,6 m	6,6 m × 6,6 m
3	4 m × 4 m	7,7 m × 7,7 m
4	4,8 m × 4,8 m	9 m × 9 m
5	6 m × 6 m	10,6 m × 10,6 m
6	6 m × 6 m	13,4 m × 13,4 m
7	6 m × 6 m	17,9 m × 17,9 m
8	6 m × 6 m	18,1 m × 18,1 m

Beállítás	Szerelési magasság 6,0 m	
	sugárirányban	érintő irányban
1	5,7 m × 5,7 m	11 m × 11 m
2	6 m × 6 m	11,7 m × 11,7 m
3	6,7 m × 6,7 m	13,6 m × 13,6 m
4	8 m × 8 m	16 m × 16 m
5	10 m × 10 m	18,7 m × 18,7 m
6	10 m × 10 m	23,8 m × 23,8 m
7	10 m × 10 m	31,7 m × 31,7 m
8	10 m × 10 m	32 m × 32 m

7. Ápolás

A lámpa felülete szennyeződés esetén (tisztítószer alkalmazása nélkül) nedves kendővel tisztítható meg.

Fontos: A vezérlőmű nem cserélhető.

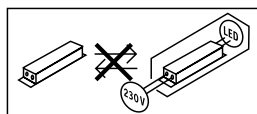

8. Ártalmatlanítás

Gondoskodjon az elektromos készülékek, a tartozékok és a csomagolás környezetbarát újra hasznosításáról.



Ne dobjon elektromos készülékeket a háztartási szemétkorba!

Csak az EU-országok esetében:

Az elektromos és elektronikus berendezések hulladékainak kezelésére vonatkozó hatályos európai irányelvek, és azok nemzeti szintre történő konvertálása szerint a használható állapotban lévő elektromos készülékeket már nem kell külön gyűjteni, és környezetbarát újra hasznosításukról gondoskodni.

9. Gyári garancia

Ezt a Steinel-terméket a legnagyobb gondossággal gyártották, működését és biztonságosságát az érvényes előírások szerint bevizsgálták, majd szűrőpróba szerűen ellenőrizték. A Steinel garanciát vállal a kifogástalan minőségre és működésre. A garancia ideje 36 hónap, ami a vásárlás napján kezdődik. Minden olyan hibát kijavítunk, ami anyag- vagy gyártási hibára vezethető vissza. A garancia teljesítésének módját mi választjuk meg: ez lehet a hibás alkatrész megjavítása vagy kicserélése. A garan-

cia nem vonatkozik a kopóalkatrészekben bekövetkező károokra, valamint az olyan károokra és hiányosságokra, amelyek a szakszerűtlen kezelés vagy karbantartás miatt következnek be. Idegen objektumokon keletkező következményes károk ki vannak zárva a garancia köréből.

Garanciát csak akkor vállalunk, ha a készüléket szétszerületlen állapotban jól becsomagolják, mellékelik a hiba rövid leírását, a (vásárlás időpontjával és a kereskedő pecsétjével ellátott) pénztár-blokkot vagy számlát, és ezeket elküldik az illetékes szerviznek.

Javító szolgálat:

A garanciaidő lejárta után, vagy a garancia hatálya alá nem tartozó hiányosságok esetén tudakolja meg az Önhöz legközelebb eső szervizünkben, hogy milyen lehetőségei vannak a helyreállításra.

3ÉV
GYÁRTÓI
GARANCIA

10. Műszaki adatok

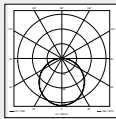
Méreték (Ø × M _é)	Ø 310 × 69 mm
Hálózati feszültség	220-240 V 50/60 Hz
Teljesítményfelvétel (P _{on})	9,80 W
Fényáram (360°)	1 000 lm
Hatásfok	102 lm/W
Standby érzékelő (P _{sb})	0,42 W
Színhőmérséklet	3 000 K (meleg fehér)
Színvisszaadási index	R _a = 82
Közepes mérési élettartam	L70B50 25 °C esetén > 60 000 óra
Színkonzisztencia SDCM	Kiindulási érték: 3
Fényerőeloszlás	
Mozgásérzékelős technika	PIR, 4 Pyros
Érzékelési tartomány	360°
Érzékelési hatótávolság	16 × 16 m érzékelő felület 2,50 m szerelési magasságnál, 4 × 4 m felületre csökkenthető
Időbeállítás	5 mp - 30 perc
Alkonykapcsoló-beállítás	2 - 1 000 lux
Alapvilágítási funkció	Ki, 10 perc, 30 perc, egész éjjel
A védelem fajtája	IP 54
Védelmi osztály	II
Ütésállóság	IK 07
Környezeti hőmérséklet	-20 és +35°C között



Műszaki dokumentáció: www.steinel.de

Energiahatékonysági osztály Ez a termék egy „D” energiahatékonysági osztályú fényforrást tartalmaz.

11. Üzemzavarok

Zavar	Oka	Elhárítása
A mozgásérzékelős lámpán nincs feszültség	<ul style="list-style-type: none">■ kioldott a biztosíték, nincs bekapcsolva, elszakadt a vezeték■ rövidzárlat a hálózati betápvezetékekben■ a beépített hálózati kapcsoló esetleg ki van kapcsolva	<ul style="list-style-type: none">■ kapcsolja be a biztosítékot, cserélje ki, kapcsolja be a hálózati kapcsolót, ellenőrizze a vezetékét a feszültségellenőrzővel■ csatlakozásokat átvizsgálni■ a hálózati kapcsolót kapcsolja be
A mozgásérzékelős lámpa nem kapcsol be	<ul style="list-style-type: none">■ szürkületi beállítás helytelenül megválasztva■ a hálózati kapcsoló KI van kapcsolva■ kioldott a biztosíték	<ul style="list-style-type: none">■ állítsa be újra■ kapcsolja be■ kapcsolja be a biztosítékot, cserélje, esetleg ellenőrizze a csatlakozásokat
A mozgásérzékelős lámpa nem kapcsol ki	<ul style="list-style-type: none">■ folyamatos mozgás az érzékelési területen	<ul style="list-style-type: none">■ ellenőrizze a területet
A mozgásérzékelős lámpa érzékelhető mozgás nélkül szükségtelenül bekapcsol.	<ul style="list-style-type: none">■ a lámpa nincs elmozdulás-mentesen szerelve■ mozgás történt, amit azonban a megfigyelő nem érzékelt (mozgás a fal mögött, kis tárgy mozgás a lámpa közvetlen közelében stb.)	<ul style="list-style-type: none">■ szerelje fel a lámpa házát szilárdan■ ellenőrizze a területet
A mozgásérzékelős lámpa mozgás ellenére nem kapcsol be.	<ul style="list-style-type: none">■ a zavar minimálisra csökkentése érdekében a készülék elnyomja a gyors mozgásokat, vagy túl kicsi a beállított érzékelési terület■ szürkületi beállítás helytelenül megválasztva	<ul style="list-style-type: none">■ ellenőrizze a területet■ újra beállítani

1. K tomuto dokumentu

Pozorně si jej přečtěte a uschovejte!

- Chráněno autorským právem. Dotisk, i částečný, jen s naším souhlasem.
- Změny, které slouží technickému pokroku, vyhrazeny.

Vysvětlení symbolů



Varování před nebezpečím!



Odkaz na text v dokumentu.

2. Všeobecné bezpečnostní pokyny



Před zahájením jakýchkoli prací na přístroji přerušit přívod napětí!

- Připojované elektrické vedení nesmí být během montáže pod napětím. Proto je nejprve třeba vypnout proud a poté pomocí zkoušečky napětí zkontrolovat, zda je vedení bez napětí.
- Při instalaci senzorového svítidla se jedná o práci na síťovém napětí. Musí proto být provedena odborně podle obvyklých předpisů pro instalaci elektrických zařízení a podmínek jejich připojení dle ČSN. (např.: **DE:** VDE 0100, **AT:** ÖVE / ÖNORM E8001-1, **CH:** SEV 1000)
- Používejte jen originální náhradní díly.
- Opravy může provést jen odborný servis.

3. DL Vario Quattro S

Používání v souladu s určením

- Vario Quattro je senzorové svítidlo k montáži na strop ve vnitřní a venkovní oblasti.

Senzorové svítidlo je vybaveno čtyřmi pyroelektrickými senzory, které zaznamenávají neviditelné tepelné záření vydávané pohybujícími se těly (osob, zvířat atp.). Takto zaznamenané tepelné záření je pak elektronicky převedeno a svítidlo se zapne. Poněvadž tepelné záření neprochází překážkami, jako např. zdmi nebo skleněnými tabulemi, nedochází v těchto případech k jeho zaznamenání a tedy ani k zapnutí.

Upozornění:

Kryt svítidla je odolný vůči poškrábání. Svítidlo nesmí být instalováno v blízkosti teplotetů.

Rozsah dodávky (obr. 3.1)

- Senzorové svítidlo
- 3 distanční držáky
- 3 hmoždinky
- 3 šrouby
- Bezpečnostní pásek

Rozměry výrobku (obr. 3.2)

Přehled zařízení (obr. 3.3)

- A** Svítidlo
- B** Nastavení dosahu
- C** Připojovací svorka
- D** Soumrakové nastavení
- E** Časové nastavení
- F** Základní světlo
- G** Stropní držák

Oblast záchytu (obr. 3.4)

Rozložení svítivosti (obr. 3.5)

4. Elektrické připojení

Schéma zapojení (obr. 4.1)

Přívodní síťové vedení je tvořeno 3vodičovým kabelem (max. průměr vedení 19 mm):

- L** = fázový vodič (většinou černý, hnědý nebo šedý)
- N** = neutrální vodič (většinou modrý)
- PE** = ochranný vodič (zelenožlutý)

V případě pochybností je nutno identifikovat jednotlivé vodiče kabelu pomocí zkoušečky napětí; zda jsou zase bez napětí. Fázový (**L**) a neutrální (**N**) vodič se připojí ke svítidlové svorkovnici. Ochranný vodič (**PE**) izolovat a připojit.

Důležité:

Případná záměna přívodů způsobí po zapnutí zkrat v přístroji nebo pojistkové krabici. V tomto případě je nutno jednotlivé kabely opakovaně identifikovat a poté znovu zapojit. V přívodním síťovém vedení může být samozřejmě instalován běžný síťový vypínač.

Světelný zdroj tohoto svítidla nelze vyměnit, jestliže musí být světelný zdroj vyměněn (např. na konci své životnosti), je třeba vyměnit celé svítidlo.

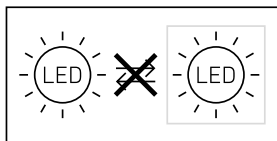

5. Montáž

- Zkontrolovat poškození u všech konstrukčních dílů.
- Při poškození výrobek nepoužívat.
- Vhodné montážní místo vybrat při zohlednění dosahu a zachycení pohybu
- Při montáži senzorového svítidla na strop dbát, aby bylo upevněno bez otřesů.

Postup při montáži

- Vypnout napájení elektrickým proudem (obr. 4.1)
- Vyznačit otvory k vrtání (obr. 5.1)
- Vyvrtat otvory a vložit hmoždinky (obr. 5.2)
- Montáž u síťového přívodního vedení pod omítkou (obr. 5.3)
- Montáž u síťového přívodního vedení na omítku (obr. 5.4)
- Připojit přípojovací kabel (obr. 5.5)
- Provést nastavení → „6. Funkce“
- Zavěsit bezpečnostní pásek (obr. 5.6)
- Připojit zásuvné spojení (obr. 5.7)
- Nasadit svítidlo (obr. 5.8)
- Zapnout napájení elektrickým proudem (obr. 5.8)

6. Funkce

Nastavení z výroby:

Soumrakové nastavení: 1 000 lx

Časové nastavení: 5 sekund



Základní světlo: VYP

Po kompletní montáži tělesa a připojení k síti může být senzorové svítidlo uvedeno do provozu. Při manuálním uvádění do provozu síťovým vypínačem se svítidlo pro dobu fáze měření po asi 30 sekundách vypne a následovně je aktivní pro senzorový provoz. Opětovné stisknutí síťového vypínače není potřebné.

Funkce otočného regulátoru (obr. 6.1)

Soumrakové nastavení (prahová reakční hodnota) (obr. 6.2/D)

Požadovanou prahovou reakční hodnotu svítidla je možno plynule nastavit v rozmezí od asi 2 do 1 000 lx.

- Otočný regulátor nastavený na  = provoz za denního světla (nezávisle na jasu)
- Otočný regulátor nastavený na  = soumrakový provoz (asi 2 lx)

Při nastavování oblasti záchytu a provádění funkční zkoušky za denního světla musí být otočný regulátor nastaven na .

Časové nastavení (doba doběhu) (obr. 6.2/E)

Požadovanou dobu, po kterou má být svítidlo zapnuto, je možno nastavit plynule v rozmezí od asi 5 sekund do max. 30 minut. Každým zaznamenaným pohybem před uplynutím této doby bude znovu spuštěna doba doběhu zpoždění vypnutí.

Upozornění:

Po každém vypnutí svítidla je opětovné zachycování pohybu přerušeno asi na 1 sekundu. Teprve po uplynutí této doby může svítidlo při pohybu zase zapnout světlo.

K nastavení oblasti záchytu a pro funkční test se doporučuje nastavit nejkratší čas.

Základní světlo (obr. 6.2/F)

Funkce základního světla umožňuje osvětlení se světelným výkonem asi 10 %, jestliže je dosaženo nastaveného jasu.

Požadované základní světlo svítidla může být nastaveno ve čtyřech stupních:

- VYP.
- 10 minut po uplynutí nastavené doby
- 30 minut po uplynutí nastavené doby
- po celou noc 

Základní světlo se každou hodinu vypne ke změření jasu prostředí. Po krátké době se základní světlo zase zapne.

Funkce trvalého osvětlení

Je-li v přírodním síťovém vedení zařazen volitelný síťový vypínač, jsou vedle jednoduchého zapínání a vypínání možné i následující funkce:

Provoz trvalého osvětlení (obr. 6.3)

1) Zapnutí trvalého osvětlení:

Vypínač 2x vypnout a zapnout. Svítidlo se na 4 hodiny nastaví na trvalé osvětlení. Poté opět automaticky přejde do senzorového provozu.

2) Vypnutí trvalého osvětlení:

Vypínač 1 × vypnout a zapnout. Svítidlo zhasne, popř. přejde do senzorového provozu.

Důležité:

Spínání musí být provedeno v rozmezí od 0,2 do 1 sekundy.

Nastavení dosahu

Čtyřmi otočnými regulátory lze na čtyřech osách plynule a nezávisle na sobě nastavit dosah 2 až 8 m. Otočnými regulátory (obr. 6.4) se nastaví dosah záchytu.

Graf záchytu (obr. 6.5)

Vyšrafované zóny ukazují oblasti, které mohou být individuálním nastavením dosahu potlačeny. (obr. 6.6)

Tabulka záhytu dosahu

Nastavení	Montážní výška 2,5 m	
	radiálně	tangenciálně
1	2,4 m × 2,4 m	4 m × 4 m
2	3,2 m × 3,2 m	6 m × 6 m
3	3,6 m × 3,6 m	7,3 m × 7,3 m
4	4 m × 4 m	8,6 m × 8,6 m
5	4,4 m × 4,4 m	10,2 m × 10,2 m
6	5 m × 5 m	12,6 m × 12,6 m
7	6 m × 6 m	15,7 m × 15,7 m
8	6 m × 6 m	16 m × 16 m

Nastavení	Montážní výška 2,8 m	
	radiálně	tangenciálně
1	3 m × 3 m	5,4 m × 5,4 m
2	3,4 m × 3,4 m	6,4 m × 6,4 m
3	3,8 m × 3,8 m	7,5 m × 7,5 m
4	4,4 m × 4,4 m	8,8 m × 8,8 m
5	5,4 m × 5,4 m	10,4 m × 10,4 m
6	5,6 m × 5,6 m	13,1 m × 13,1 m
7	6 m × 6 m	17 m × 17 m
8	6 m × 6 m	17,3 m × 17,3 m

Nastavení	Montážní výška 3,0 m	
	radiálně	tangenciálně
1	3,4 m × 3,4 m	6,2 m × 6,2 m
2	3,6 m × 3,6 m	6,6 m × 6,6 m
3	4 m × 4 m	7,7 m × 7,7 m
4	4,8 m × 4,8 m	9 m × 9 m
5	6 m × 6 m	10,6 m × 10,6 m
6	6 m × 6 m	13,4 m × 13,4 m
7	6 m × 6 m	17,9 m × 17,9 m
8	6 m × 6 m	18,1 m × 18,1 m

Nastavení	Montážní výška 6,0 m	
	radiálně	tangenciálně
1	5,7 m × 5,7 m	11 m × 11 m
2	6 m × 6 m	11,7 m × 11,7 m
3	6,7 m × 6,7 m	13,6 m × 13,6 m
4	8 m × 8 m	16 m × 16 m
5	10 m × 10 m	18,7 m × 18,7 m
6	10 m × 10 m	23,8 m × 23,8 m
7	10 m × 10 m	31,7 m × 31,7 m
8	10 m × 10 m	32 m × 32 m

7. Ošetřování

SVítidlo lze v případě znečištění očistit vlhkým hadříkem (bez použití čisticích prostředků).

Důležité: Provozní přístroj nelze vyměnit.

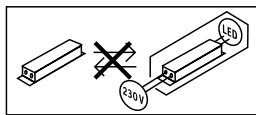

8. Likvidace

Elektrická zařízení, příslušenství a obaly by měly být odvezeny k ekologickému opětovnému zhodnocení.



Nevyhazujte elektrická zařízení do domovního odpadu!

Jen pro země EU:

V souladu s platnou evropskou směrnicí o odpadních elektrických a elektronických zařízeních a jejím převedení do národního práva musí být nepoužitelná elektrická zařízení separována a odevzdána k ekologickému opětovnému zhodnocení.

9. Záruka výrobce



Tento výrobek firmy Steinel je vyráběn s maximální pozorností věnovanou jeho funkciosti a bezpečnosti, které byly vyzkoušeny podle platných předpisů, přičemž se výrobek rovněž podrobil namátkové výstupní kontrole. Firma Steinel přebírá záruku za bezvadné provedení a funkcičnost. Záruka se poskytuje v délce 36 měsíců a začíná dnem prodeje výrobku spotřebiteli. Odstraněny vám budou výrobní vady a závady zapříčiněné vadným materiálem, přičemž záruka spočívá v opravě nebo výměně chybného dílu dle našeho výběru. Záruka se nevztahuje na škody na dílech podléhajících opotřebení, na škody a vady zapříčiněné nesprávným zacházením nebo údržbou. Uplatňování dalších nároků následných škod na cizích věcech je vyloučeno. Záruka bude uznána jen tehdy, bude-li nede-montovaný přístroj dobře zabalen, přiložen krátký popis závady, pokladní stvrzenka nebo faktura (datum prodeje a razítko prodejny), poslán na adresu příslušného servisu.

Servisní opravy:

Po uplynutí záruční doby nebo v případě závad bez nároku na záruku se ve vašem nejbližším servisu zeptejte na možnost opravy.

3 LETÁ
ZÁRUKA
VÝROBCE

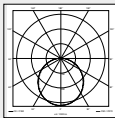
10. Technické parametry

Rozměry (Ø × h)	Ø 310 × 69 mm
Síťové napětí	220–240 V 50/60 Hz
Příkon (P_{on})	9,80 W
Světelný tok (360°)	1 000 lm
Efektivnost	102 lm/W
Standby senzor (P_{sb})	0,42 W
Barevná teplota	3 000 K (teplá bílá)
Index reprodukce barev	$R_a = 82$
Průměrná jmenovitá životnost	L70B50 při 25 °C: > 60 000 hod.
Konzistence barev SDCM	počáteční hodnota: 3
Rozložení svítivosti	
Senzorová technologie	PIR, 4 pyroelektrické senzory
Oblast záchytu	360°
Dosah záchytu	plocha záchytu 16 x 16 m při montážní výšce 2,50 m, možné zredukování na plochu 4 x 4 m
Časové nastavení	5 s – 30 min
Soumrakové nastavení	2–1 000 lx
Funkce základního osvětlení	vyp., 10 min, 30 min, celou noc
Krytí	IP 54
Třída ochrany	II
Rázuvzdornost	IK 07
Teplota prostředí	-20 až +35 °C
	Technická dokumentace na adrese www.steinel.de
Třída energetické účinnosti	Tento výrobek obsahuje světelný zdroj třídy energetické účinnosti „D“.

11. Provozní poruchy

Porucha	Příčina	Náprava
Senzorové svítidlo bez napětí	<ul style="list-style-type: none">■ Pojistka zareagovala, reflektor není zapnutý, přerušené vedení■ Zkrat v přívodním síťovém vedení■ Eventuálně vypnutý stávající síťový vypínač	<ul style="list-style-type: none">■ Zapnout, vyměnit pojistku; zapnout síťový vypínač, zkontrolovat vedení pomocí zkoušečky napětí■ Zkontrolovat připojení■ Zapnout síťový vypínač
Senzorové svítidlo nezapíná	<ul style="list-style-type: none">■ Zvoleno nesprávné soumrakové nastavení■ Síťový vypínač v poloze VYPNUTO■ Pojistka zareagovala	<ul style="list-style-type: none">■ Znovu nastavit■ Zapnout■ Zapnout, vyměnit pojistku; popř. zkontrolovat připojení
Senzorové svítidlo nevyplíná	<ul style="list-style-type: none">■ Trvalý pohyb v oblasti záchyty	<ul style="list-style-type: none">■ Zkontrolovat oblast
Senzorové svítidlo zapíná bez patrného pohybu	<ul style="list-style-type: none">■ Svítidlo není namontováno tak, aby bylo zabezpečeno proti pohybu■ K pohybu došlo, ale nebyl rozeznán pozorovatelem (pohyb za stěnou, pohyb malého objektu v bezprostřední blízkosti svítidla atd.)	<ul style="list-style-type: none">■ Pevně namontovat těleso■ Zkontrolovat oblast
Senzorové svítidlo při pohybu nezapíná	<ul style="list-style-type: none">■ K minimalizaci poruch jsou potlačeny rychlé pohyby nebo je nastavena příliš malá oblast záchyty■ Zvoleno nesprávné soumrakové nastavení	<ul style="list-style-type: none">■ Zkontrolovat oblast■ Znovu nastavit

1. O tomto dokumente

Pozorne si ho prečítajte a uschovajte!

- Chránené autorským právom. Dotlač, aj keď iba v skrátenej verzii, je povolená iba s naším súhlasom.
- Vyhradzujeme si právo na zmeny slúžiace technickému pokroku.

Vysvetlenie symbolov



Varovanie pred nebezpečenstvami!



Odkaz na textové pasáže v dokumente.

2. Všeobecné bezpečnostné pokyny



Pred všetkými prácami na prístroji prerušte prívod napätia!

- Pri montáži musí byť pripájané elektrické vedenie bez napätia. Preto je potrebné najskôr vypnúť elektrický prúd a skontrolovať beznapätovosť pomocou skúšačky napätia.
- Pri inštalácii senzorového svetidla ide o prácu na sieťovom napätí. Inštalácia sa preto musí vykonať podľa inštalčných predpisov a podmienok pripojenia platných v danej krajine. (napr.: **DE**: VDE 0100, **AT**: ÖVE / ÖNORM E8001-1, **CH**: SEV 1000)
- Používajte iba originálne náhradné diely.
- Opravy smú vykonávať iba autorizované servisné dielne.

3. DL Vario Quattro S

Správne používanie

- Vario Quattro je senzorové svetidlo vhodné na stropnú montáž v interiéroch a exteriéroch.

Senzorové svetidlo je vybavené 4 pyrosenzormi, ktoré snímajú neviditeľné tepelné žiarenie pohybujúcich sa telies (osoby, zvieratá atď.). Toto zaznamenané tepelné žiarenie sa elektronicky spracuje a svetidlo sa zapne. Cez prekážky, ako napr. múry alebo sklenené tabule, sa tepelné žiarenie nezaznamená, tým pádom sa neuskutoční zapnutie.

Upozornenie:

Kryt svetidla je citlivý na poškrabanie. Svetidlo sa nesmie inštalovať v blízkosti tepelných žiarivcov.

Rozsah dodávky (obr. 3.1)

- senzorové svetidlo
- 3 dištančné držiaky
- 3 hmoždinky
- 3 skrutky
- bezpečnostná páska

Rozmery výrobku (obr. 3.2)

Prehľad dielov výrobku (obr. 3.3)

- A** svetidlo
- B** nastavenie dosahu
- C** pripojovacia svorka
- D** nastavenie stmievania
- E** nastavenie času
- F** základné svetlo
- G** stropný držiak

Oblasť snímania (obr. 3.4)

Distribúcia intenzity svetla (obr. 3.5)

4. Elektrické pripojenie

Schéma zapojenia (obr. 4.1)

Sieťové prívodné vedenie pozostáva z 3-žilového kábla (max. priemer vodiča 19 mm):

- L** = fáza (zvyčajne čierna, hnedá alebo sivá)
- N** = neutrálny vodič (zvyčajne modrý)
- PE** = ochranný vodič (zeleno-žltý)

V prípade pochybností identifikujte káble pomocou skúšačky napätia; potom ich znova odpojte od napätia. Fáza (**L**) a neutrálny vodič (**N**) sa pripoja na svetidlovú svorku. Ochranný vodič (**PE**) zaizolujte a priložte.

Dôležité:

Zámena prípojok vedie k skratu v prístroji alebo v skrinke s poistkami. V tomto prípade jednotlivé káble ešte raz identifikujte a nanovo zapojte. Na sieťový prívod sa môže nainštalovať sieťový spínač na zapínanie a vypínanie.

Svetelný zdroj tohto svetidla sa nedá vymeniť. V prípade nutnosti výmeny svetelného zdroja (napr. na konci jeho životnosti) sa musí vymeniť celé svetidlo.

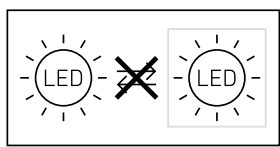

5. Montáž

- Všetky diely skontrolujte vzhľadom na poškodenie.
- Pri poškodeniach výrobok neuvádzajte do prevádzky.
- Vyberte vhodné miesto montáže, zohľadnite dosah a snímanie pohybu.
- Pri stropnej montáži senzorového svietidla dbajte na to, aby bolo upevnené na mieste bez otrasov.

Montážny postup

- Vypnite napájanie elektrickým prúdom (obr. 4.1).
- Naznačte otvory na vŕtanie (obr. 5.1).
- Vyvŕtajte otvory a vložte hmoždinky (obr. 5.2).
- Montáž pri prípojnom podomietkovom vedení (obr. 5.3).
- Montáž pri prípojnom nadomietkovom vedení (obr. 5.4).
- Pripojte prípojný kábel (obr. 5.5).
- Vykonalte nastavenia → „6. Funkcia“.
- Zaveďte bezpečnostnú pásku (obr. 5.6).
- Pripojte konektor (obr. 5.7).
- Nasadte svietidlo (obr. 5.8).
- Zapnite napájanie elektrickým prúdom (obr. 5.8).

6. Funkcia

Nastavenie z výroby:

Nastavenie stmievania: 1000 lx

Nastavenie času: 5 sekúnd



Základné svetlo: VYP

Po montáži telesa a pripojení na sieť sa môže senzorové svietidlo uviesť do prevádzky. Pri manuálnom uvedení svietidla do prevádzky pomocou sieťového spínača sa svietidlo vypne kvôli fáze zamerania po cca 30 sekundách a následne je aktívne pre senzorovú prevádzku. Opätovné stlačenie sieťového spínača nie je potrebné.

Funkcie nastavovacieho regulátora (obr. 6.1)

Nastavenie stmievania (prahu citlivosti) (obr. 6.2/D)

Požadovaný prah citlivosti svietidla sa môže plynulo nastaviť od cca 2 lx do 1000 lx.

- nastavovací regulátor nastavený na  = prevádzka pri dennom svetle (nezávisle od jasu)
- nastavovací regulátor nastavený na  = režim stmievania (cca 2 lx)

Pri nastavovaní oblasti snímania a za účelom testu funkčnosti pri dennom svetle musí byť nastavovací regulátor nastavený na .

Nastavenie času (doby dobehu) (obr. 6.2/E)

Požadovaná doba svietenia svietidla sa môže plynulo nastaviť od cca 5 s do max. 30 min. Každým zaznamenaným pohybom pred uplynutím tohto času sa odpočítavanie doby dobehu oneskoreného vypnutia začne odzovu.

Upozornenie:

Po každom vypnutí svietidla je opätovné snímanie pohybu prerušené na cca 1 sekundu. Až po uplynutí tohto času môže svietidlo pri pohybe opäť zapnúť svetlo. Pri nastavovaní oblasti snímania a za účelom testu funkčnosti sa odporúča nastaviť najkratší čas.

Základné svetlo (obr. 6.2/F)

Funkcia základného svetla umožňuje osvetlenie na úrovni cca 10 % svetelného výkonu, keď sa dosiahne nastavená hodnota svetlosti.

Požadované základné svetlo svietidla sa môže nastaviť v 4 stupňoch:

- VYP
- 10 minút po uplynutí nastaveného času
- 30 minút po uplynutí nastaveného času
- počas celej noci 

Základné svetlo sa vypne každú hodinu, aby zmeľalo svetlosť okolia. Po krátkej dobe sa základné svetlo znova zapne.

Funkcia nepretržitého svietenia

Ak sa k napájaciemu vedeniu namontuje voliteľný sieťový spínač, sú okrem jednoduchého zapnutia a vypnutia možné nasledujúce funkcie:

Režim trvalého svetla (obr. 6.3)

1) Zapnutie režimu trvalého svetla:

Spínač 2x VYPNÚŤ a ZAPNÚŤ. Svietidlo sa na 4 hodiny nastaví na trvalé svetlo. Následne sa automaticky znovu prepne do senzorovej prevádzky.

2) Vypnutie trvalého svetla:

Spínač 1x VYPNÚŤ a ZAPNÚŤ. Svietidlo sa vypne, resp. prejde do senzorovej prevádzky.

Dôležité:

Jednotlivé spínania sa musia vykonať v rozmedzí od 0,2 do 1 sekundy.

Nastavenie dosahu

Dosah sa dá plynulo a nezávisle od seba nastaviť pomocou 4 nastavovacích regulátorov v rozsahu 2-8 m na 4 osiach. Pomocou nastavovacích regulátorov (obr. 6.4) sa nastavuje dosah snímania.

Schéma snímania (obr. 6.5)

Vyšrafované zóny zobrazujú oblasti, ktoré je možné vyčleniť prostredníctvom individuálneho nastavenia dosahu. (obr. 6.6)

Tabuľka rozsahov snímania

Nastavenie	Montážna výška 2,5 m	
	radiálne	tangenciálne
1	2,4 m × 2,4 m	4 m × 4 m
2	3,2 m × 3,2 m	6 m × 6 m
3	3,6 m × 3,6 m	7,3 m × 7,3 m
4	4 m × 4 m	8,6 m × 8,6 m
5	4,4 m × 4,4 m	10,2 m × 10,2 m
6	5 m × 5 m	12,6 m × 12,6 m
7	6 m × 6 m	15,7 m × 15,7 m
8	6 m × 6 m	16 m × 16 m

Nastavenie	Montážna výška 2,8 m	
	radiálne	tangenciálne
1	3 m × 3 m	5,4 m × 5,4 m
2	3,4 m × 3,4 m	6,4 m × 6,4 m
3	3,8 m × 3,8 m	7,5 m × 7,5 m
4	4,4 m × 4,4 m	8,8 m × 8,8 m
5	5,4 m × 5,4 m	10,4 m × 10,4 m
6	5,6 m × 5,6 m	13,1 m × 13,1 m
7	6 m × 6 m	17 m × 17 m
8	6 m × 6 m	17,3 m × 17,3 m

Nastavenie	Montážna výška 3,0 m	
	radiálne	tangenciálne
1	3,4 m × 3,4 m	6,2 m × 6,2 m
2	3,6 m × 3,6 m	6,6 m × 6,6 m
3	4 m × 4 m	7,7 m × 7,7 m
4	4,8 m × 4,8 m	9 m × 9 m
5	6 m × 6 m	10,6 m × 10,6 m
6	6 m × 6 m	13,4 m × 13,4 m
7	6 m × 6 m	17,9 m × 17,9 m
8	6 m × 6 m	18,1 m × 18,1 m

Nastavenie	Montážna výška 6,0 m	
	radiálne	tangenciálne
1	5,7 m × 5,7 m	11 m × 11 m
2	6 m × 6 m	11,7 m × 11,7 m
3	6,7 m × 6,7 m	13,6 m × 13,6 m
4	8 m × 8 m	16 m × 16 m
5	10 m × 10 m	18,7 m × 18,7 m
6	10 m × 10 m	23,8 m × 23,8 m
7	10 m × 10 m	31,7 m × 31,7 m
8	10 m × 10 m	32 m × 32 m

7. Údržba

Svietidlo môžete v prípade znečistenia očistiť vlhkou handrou (bez čistiaceho prostriedku).

Dôležité: Prevádzkový prístroj sa nedá vymeniť.

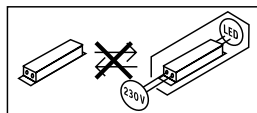

8. Likvidácia

Elektrické zariadenia, príslušenstvo a obaly odovzdajte na ekologickú recykliáciu.



Elektrické zariadenia nevyhadzujte do komunálneho odpadu!

Iba pre krajiny EÚ:

Podľa platnej európskej smernice o odpade z elektrických a elektronických zariadení a jej implementácie do národnej legislatívy sa musia nepoužívané elektrické a elektronické zariadenia zbierať separovane a odovzdať na ekologickú recykliáciu.

9. Záruka výrobcu



Tento výrobok spoločnosti Steinel bol vyrobený s maximálnou dôslednosťou, skontrolovaný z hľadiska funkčnosti a bezpečnosti podľa platných predpisov a následne podrobený náhodnej kontrole. Spoločnosť Steinel preberá záruku za bezchybný stav a funkčnosť. Záručná doba je 36 mesiacov a začína plynúť dňom predaja spotrebiteľovi. Odstránime nedostatky, ktoré vyplývajú z chyby materiálu alebo výrobných chýb, záručné plnenie sa uskutočňuje opravou alebo výmenou chybných dielov podľa nášho uváženia. Záručné plnenie sa nevzťahuje na poškodenie opotrebovateľných dielov ani na škody a nedostatky, ktoré vzniknú nesprávnym zaobchádzaním alebo údržbou. Ďalšie následné škody na cudzích objektoch sú zo záruky vylúčené. Záruka je platná len vtedy, ak sa nerozobraný prístroj s krátkym popisom chyby spolu s pokladničným dokladom alebo faktúrou (dátum kúpy a pečiatka predajcu) zašle riadne zabalený do príslušného servisu.

Servis pre opravy:

Po uplynutí záručnej doby alebo v prípade chýb, na ktoré sa nevzťahuje záruka, sa o možnosti opravy informujte na najbližšej servisnej stanici.

3 ROKY
ZÁRUKA
VÝROBCU

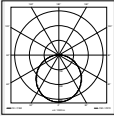
10. Technické údaje

Rožmery (Ø x H)	Ø 310 x 69 mm
Sieťové napätie	220 – 240 V, 50/60 Hz
Príkonn (P _{on})	9,80 W
Svetelný tok (360°)	1 000 lm
Efektívnosť	102 lm/W
Standby senzor (P _{sb})	0,42 W
Teplota farby	3 000 K (teplá biela)
Index reprodukcie farieb	R _a = 82
Priemerná dimenzovaná životnosť	L70B50 pri 25 °C: >60 000 hod.
Konzistencia farieb SDCM	počiatočná hodnota: 3
Distribúcia intenzity svetla	
Senzorová technológia	PIR, 4 pyrosenzory
Oblasť snímania	360°
Dosah snímania	plocha snímania 16 x 16 m pri montážnej výške 2,50 m, možnosť zmenšenia na plochu 4 x 4 m
Nastavenie času	5 s – 30 min.
Nastavenie stmievania/svitania	2 – 1 000 lx
Funkcia základného svetla	VYP, 10 min., 30 min., celú noc
Krytie	IP 54
Trieda ochrany	II
Rázová pevnosť	IK 07
Teplota okolia	-20 až +35 °C
	Technická dokumentácia je k dispozícii na stránke www.steinel.de .
Trieda energetickej účinnosti	Tento výrobok obsahuje svetelný zdroj triedy energetickej účinnosti „D“.

SK

11. Prevádzkové poruchy

Porucha	Príčina	Riešenie
Senzorové svietidlo bez napätia	<ul style="list-style-type: none">■ aktivovala sa poistka, nezapnuté, vedenie prerušené■ skrat na sieťovom prívodnom vedení■ prípadne zabudovaný sieťový spínač je vypnutý	<ul style="list-style-type: none">■ zapnúť poistku, vymeniť, zapnúť sieťový spínač, skontrolovať vedenie pomocou skúšačky napätia■ skontrolovať pripojky■ zapnúť sieťový spínač
Senzorové svietidlo sa nezapína	<ul style="list-style-type: none">■ nastavenie stmievania je nesprávne zvolené■ sieťový spínač je vypnutý■ aktivovala sa poistka	<ul style="list-style-type: none">■ znovu nastaviť■ zapnúť■ zapnúť poistku, vymeniť, príp. skontrolovať pripojenie
Senzorové svietidlo sa nevypína	<ul style="list-style-type: none">■ trvalý pohyb v oblasti snímania	<ul style="list-style-type: none">■ skontrolovať oblasť
Senzorové svietidlo sa zapína bez viditeľného pohybu	<ul style="list-style-type: none">■ svietidlo nie je namontované so zabezpečením proti pohybu■ pohyb sa uskutočnil, ale pozorovateľ ho nerozpoznal (pohyb za stenou, pohyb malého objektu v bezprostrednej blízkosti svietidla atď.)	<ul style="list-style-type: none">■ pevne namontovať teleso■ skontrolovať oblasť
Senzorové svietidlo sa nezapína napriek pohybu	<ul style="list-style-type: none">■ rýchle pohyby sú potlačené kvôli minimalizovaniu porúch alebo je oblasť snímania nastavená ako príliš malá■ nastavenie stmievania je nesprávne zvolené	<ul style="list-style-type: none">■ skontrolovať oblasť■ znovu nastaviť

1. Informacje o tym dokumencie

Zapoznać się dokładnie i zostawić do przecho- wania!

- Dokument chroniony prawem autorskim. Prze-
druk, także w częściach, wyłącznie po uzyskaniu
naszej zgody.
- Zmiany, wynikające z postępu technicznego,
zastrzeżone.

Objaśnienie symboli



Ostrzeżenie przed zagrożeniami!



Odsyłacz do tekstu w dokumencie.

2. Ogólne zasady bezpieczeństwa



**Przed rozpoczęciem wszelkich prac przy
urządzeniu należy odłączyć napięcie
zasilające!**

- Przewód zasilający, który należy podłączyć
podczas montażu, nie może być pod napięciem.
Dlatego najpierw należy wyłączyć prąd i sprawd-
zić brak napięcia za pomocą próbnika.
- Podczas instalacji lampy z czujnikiem ruchu
wykonywana jest praca przy obecności napięcia.
Dlatego należy ją wykonać fachowo, zgodnie
z obowiązującymi przepisami dotyczącymi
instalacji i podłączania do zasilania elektrycz-
nego. (np.: **DE:** VDE 0100, **AT:** ÖVE / ÖNORM
E8001-1, **CH:** SEV 1000)
- Stosować tylko oryginalne części zamienne.
- Naprawy mogą wykonywać jedynie autoryzo-
wane punkty serwisowe.

3. DL Vario Quattro S

Zastosowanie zgodne z przeznaczeniem

- Vario Quattro jest lampą z czujnikiem przezna-
czoną do montażu na suficie wewnątrz budynku
i na zewnątrz.

Lampa z czujnikiem jest wyposażona w 4 pirode-
tektory, które odbierają niewidzialne promienio-
wanie ciepłe, emitowane przez poruszające się
ciała (ludzi, zwierząt itp.). Zarejestrowane w ten
sposób promieniowanie ciepłe jest przetwarzane
przez układ elektroniczny powodując włączenie
lampy. Przeszkody, np. mury lub szklane szyby, nie
pozwalają na wykrycie promieniowania ciepłego,
a zatem nie następuje załączenie lampy.

Wskazówka:

Oslona lampy jest podatna na zarysowanie. Lampy
nie wolno instalować w pobliżu promienników ciepła.

Zakres dostawy (**rys. 3.1**)

- Lampa z czujnikiem
- 3 podkładki dystansowe
- 3 kołki
- 3 śruby
- Taśma zabezpieczająca

Wymiary produktu (**rys. 3.2**)

Przegląd urządzenia (**rys. 3.3**)

- A** Lampa
- B** Ustawianie zasięgu
- C** Zacisk przyłączeniowy
- D** Ustawianie czułości zmierzchovej
- E** Ustawianie czasu
- F** Światło podstawowe
- G** Uchwyt sufitowy

Obszar wykrywania (**rys. 3.4**)

Rozkład natężenia światła (**rys. 3.5**)

4. Przyłącze elektryczne

Schemat połączeń (**rys. 4.1**)

Przewód zasilający jest kablem 3-żyłowym
(Ø maks. przewodu 19 mm):

- L** = przewód fazowy (najczęściej czarny,
brązowy lub szary)
- N** = przewód neutralny (najczęściej niebieski)
- PE** = przewód ochronny (zielono-żółty)

W razie wątpliwości należy zidentyfikować kable
próbnikiem napięcia, a następnie ponownie wy-
łączyć napięcie. Fazę (**L**) i przewód neutralny (**N**)
podłącza się do złączki elektrycznej typu kostka
(łącznika świecznikowego). Zaizolować przewód
ochronny (**PE**) i włożyć.

Ważne:

Pomylenie przewodów jest przyczyną zwarcia
w urządzeniu lub w skrzynce bezpieczników.
W takim przypadku należy jeszcze raz zidentyfiko-
wać poszczególne żyły przewodów i ponownie je
podłączyć. W przewodzie zasilającym można oczy-
wiście zainstalować wyłącznik sieciowy do ręcznego
włączania i wyłączania oświetlenia.

Źródło światła tej lampy nie jest wymienne; jeżeli zajdzie konieczność wymiany źródła światła (np. upływnięciu jego żywotności), należy wymienić całą lampę.

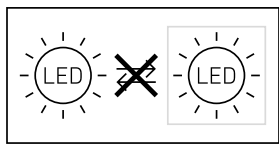

5. Montaż

- Sprawdzić wszystkie elementy pod kątem uszkodzenia.
- W przypadku uszkodzeń nie uruchamiać produktu.
- Wybrać odpowiednie miejsce montażu z uwzględnieniem zasięgu i wykrywania ruchu
- Przy montażu lampy z czujnikiem na suficie należy zwrócić na to uwagę, aby zamontować ją w miejscu nie podlegającym wstrząsoms i drganioms.

Czynności montażowe

- Wyłączyć zasilanie (rys. 4.1)
- Zaznaczyć otwory do wywiercenia (rys. 5.1)
- Wywiercić otwory i włożyć kołki (rys. 5.2)
- Montaż w przypadku przewodu podtynkowego (rys. 5.3)
- Montaż w przypadku przewodu natynkowego (rys. 5.4)
- Podłączyć kabel przyłączeniowy (rys. 5.5)
- Skonfigurować ustawienia → "6. Działanie"
- Zawiesić taśmę zabezpieczającą (rys. 5.6)
- Wykonać połączenie wtykowe (rys. 5.7)
- Założyć oprawę (rys. 5.8)
- Włączyć zasilanie (rys. 5.8)

6. Działanie

Ustawienia fabryczne:

Ustawianie progu czułości zmierzchowej:
1000 luksów



Ustawianie czasu załączenia: 5 sekund
Światło podstawowe: WYŁ.

Po całkowitym zamontowaniu obudowy i podłączeniu jej do zasilania sieciowego, można uruchomić lampę z czujnikiem. Lampa włączona ręcznie za pomocą włącznika sieciowego wyłącza się po 30-sekundowej fazie samoregulacji i jest aktywna w trybie pracy czujnika. Nie ma potrzeby ponownego naciskania włącznika sieciowego.

Funkcje pokręta regulacyjnego (rys. 6.1)

Ustawienie czułości zmierzchowej (progu zadziałania) (rys. 6.2/D)

Wymagany próg czułości zmierzchowej lampy z czujnikiem można ustawić bezstopniowo w zakresie od ok. 2 do 1000 luksów.

- Pokręto regulacyjne ustawione w pozycji  = praca przy świetle dziennym (niezależnie od stopnia jasności)
- Pokręto regulacyjne ustawione na  = praca o zmierzchu (ok. 2 luksy)

Podczas ustawiania zasięgu czujnika i testu działania przy świetle dziennym należy obrócić pokręto regulacyjne do pozycji .

Ustawianie czasu (czas opóźnienia) (rys. 6.2/E)

Wymagany czas świecenia lampy można ustawić płynnie w zakresie od ok. 5 sekund do maks. 30 minut. Każdy ruch wykryty przed upływem tego czasu powoduje ponowne uruchomienie czasu opóźnienia wyłączenia.

Wskazówka:

Po każdym wyłączeniu lampy ponowne wykrywanie ruchów zostaje przerwane na czas ok. 1 sekundy. Dopiero po upływie tego czasu lampa może włączyć światło po wykryciu ruchu. Podczas ustawiania zasięgu wykrywania i podczas wykonywania testu działania zaleca się ustawienie najkrótszego czasu.

Światło podstawowe (rys.6.2/F)

Funkcja oświetlenia podstawowego umożliwia oświetlenie z mocą ok. 10% światła, jeżeli osiągnięta zostanie ustawiona wartość jasności.

Żądane światło podstawowe lampy można ustawić na czterech poziomach:

- WYŁ.
- 10 minut po upływie ustawionego czasu
- 30 minut po upływie ustawionego czasu
- Cała noc 

Światło podstawowe wyłącza się raz na godzinę, aby zmierzyć jasność otoczenia. Po krótkim czasie światło podstawowe włącza się ponownie.

Funkcja stałego świecenia

Jeżeli w przewodzie zasilającym zostanie zamontowany opcjonalny wyłącznik sieciowy, to oprócz zwykłego włączania i wyłączania możliwe jest wykonywanie następujących funkcji:

Tryb stałego świecenia (rys. 6.3)

1) Włączanie stałego świecenia:

2 x wyłączyć i włączyć wyłącznik. Lampa ustawiona jest na 4 godziny na tryb stałego świecenia. Następnie przechodzi automatycznie na tryb pracy czujnika.

2) Wyłączanie stałego świecenia:

1 × wyłączyć i włączyć wyłącznik. Lampa gaśnie lub przechodzi na tryb pracy czujnika.

Ważne:

Częstotliwość przelączania musi mieścić się w zakresie od 0,2 do 1 sekundy.

Ustawianie zasięgu czujnika

Zasięg czujnika można ustawiać płynnie w zakresie 2-8 m niezależnie od siebie na 4 osiach za pomocą 4 pokręteł. Za pomocą pokręteł regulacyjnych (rys. 6.4) można ustawić maksymalny zasięg wykrywania.

Wykres wykrywania (rys. 6.5)

Zacieniowane strefy pokazują obszary, które można zasłonić poprzez indywidualne ustawianie zasięgu.

(rys. 6.6)

Tabela zasięgu wykrywania

Ustawienie	Wysokość montażu 2,5 m	
	promieniowo	stycznie
1	2,4 m × 2,4 m	4 m × 4 m
2	3,2 m × 3,2 m	6 m × 6 m
3	3,6 m × 3,6 m	7,3 m × 7,3 m
4	4 m × 4 m	8,6 m × 8,6 m
5	4,4 m × 4,4 m	10,2 m × 10,2 m
6	5 m × 5 m	12,6 m × 12,6 m
7	6 m × 6 m	15,7 m × 15,7 m
8	6 m × 6 m	16 m × 16 m

Ustawienie	Wysokość montażu 2,8 m	
	promieniowo	stycznie
1	3 m × 3 m	5,4 m × 5,4 m
2	3,4 m × 3,4 m	6,4 m × 6,4 m
3	3,8 m × 3,8 m	7,5 m × 7,5 m
4	4,4 m × 4,4 m	8,8 m × 8,8 m
5	5,4 m × 5,4 m	10,4 m × 10,4 m
6	5,6 m × 5,6 m	13,1 m × 13,1 m
7	6 m × 6 m	17 m × 17 m
8	6 m × 6 m	17,3 m × 17,3 m

Ustawienie	Wysokość montażu 3,0 m	
	promieniowo	stycznie
1	3,4 m × 3,4 m	6,2 m × 6,2 m
2	3,6 m × 3,6 m	6,6 m × 6,6 m
3	4 m × 4 m	7,7 m × 7,7 m
4	4,8 m × 4,8 m	9 m × 9 m
5	6 m × 6 m	10,6 m × 10,6 m
6	6 m × 6 m	13,4 m × 13,4 m
7	6 m × 6 m	17,9 m × 17,9 m
8	6 m × 6 m	18,1 m × 18,1 m

Ustawienie	Wysokość montażu 6,0 m	
	promieniowo	stycznie
1	5,7 m × 5,7 m	11 m × 11 m
2	6 m × 6 m	11,7 m × 11,7 m
3	6,7 m × 6,7 m	13,6 m × 13,6 m
4	8 m × 8 m	16 m × 16 m
5	10 m × 10 m	18,7 m × 18,7 m
6	10 m × 10 m	23,8 m × 23,8 m
7	10 m × 10 m	31,7 m × 31,7 m
8	10 m × 10 m	32 m × 32 m

7. Konserwacja

Zabrudzoną powierzchnię lampy można oczyścić wilgotną szmatką (bez użycia środków czyszczących).

Ważne: Układ sterowania nie jest wymienny.

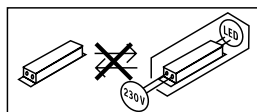

8. Utylizacja

Urządzenia elektryczne, akcesoria i opakowania należy oddać do recyklingu przyjaznego środowisku.



Nie wyrzucać urządzeń elektrycznych wraz z odpadami z gospodarstw domowych!

Tylko dla krajów UE:

Zgodnie z obowiązującymi dyrektywami europejskimi w sprawie zużytych urządzeń elektrycznych i elektronicznych oraz ich wdrażaniu do prawa krajowego nienadające się do użytkowania urządzenia elektryczne należy odbierać osobno i poddawać recyklingowi w sposób przyjazny środowisku.

9. Gwarancja producenta

Niniejszy produkt firmy Steinel został wykonany z dużą starannością. Prawidłowe działanie i bezpieczeństwo użytkowania potwierdzają przeprowadzone losowo kontrole jakości oraz zgodność z obowiązującymi przepisami. Firma Steinel udziela gwarancji na prawidłowe właściwości i działanie. Okres gwarancji wynosi 36 miesięcy i rozpoczyna się z dniem sprzedaży użytkownikowi. W ramach gwarancji usuwane są braki wynikające z wad materiałowych lub produkcyjnych, świadczenia gwarancyjne obejmują naprawę lub wymianę wadliwych części, w zależności od potrzeb i zgodnie z na-

szą decyzją. Gwarancja nie obejmuje uszkodzenia części podlegających zużyciu eksploatacyjnemu, uszkodzeń i usterek spowodowanych przez nieprawidłową obsługę lub konserwację. Gwarancja nie obejmuje odpowiedzialności za szkody wtórne powstałe na przedmiotach trzecich.

Gwarancja jest udzielana tylko wtedy, gdy prawidłowo zapakowane urządzenie (nierozłożone na części) zostanie odesłane do odpowiedniego punktu serwisowego wraz z krótkim opisem usterki, paragonem lub rachunkiem zakupu (opatrzonym datą zakupu i pieczęcią sklepu).

Serwis naprawczy:

Po upływie okresu gwarancji lub w razie usterek nieobjętych gwarancją informacji o możliwości naprawy udziela najbliższy punkt serwisowy.

3 LATA
GWARANCJI
PRODUCENTA

10. Dane techniczne

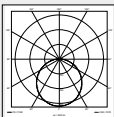
Wymiary (Ø x gł.)	Ø 310 × 69 mm
Napięcie zasilające	220-240 V 50/60 Hz
Pobór mocy (Pon)	9,80 W
Strumień świetlny (360°)	1 000 lm
Wydajność	102 lm/W
Czujnik trybu czuwania (Psb)	0,42 W
Temperatura barwowa	3 000 K (cieple białe światło)
Indeks oddawania barw	Ra = 82
Średnia znamionowa żywotność	L70B50 przy 25°C: > 60 000 h
Jednolitość barwy SDCM	Wartość początkowa: 3
Rozkład natężenia światła	
Technika czujników	PIR, 4 piro
Obszar wykrywania	360°
Zasięg wykrywania czujnika	16 × 16 m powierzchnia wykrywania przy wysokości montażu 2,50 m, możliwość zredukowania do powierzchni 4 × 4 m
Ustawianie czasu	5 s - 30 min
Ustawianie czułości zmierzchovej	2-1 000 luksów
Funkcja podstawowego oświetlenia	Wył., 10 min, 30 min, cała noc
Stopień ochrony	IP 54
Klasa ochronności	II
Wytrzymałość udarowa	IK 07
Temperatura otoczenia	-20 do +35° C



Dokumentacja techniczna na stronie www.steinell.de

Klasa wydajności energetycznej: Ten produkt zawiera źródło światła o klasie wydajności energetycznej „D”.

11. Usterki

Usterka	Przyczyna	Usuwanie
brak napięcia zasilającego lampę z czujnikiem ruchu	<ul style="list-style-type: none">■ zadziałał bezpiecznik, niewłączony wyłącznik sieciowy, przerwy przewodów■ zwarcie w przewodzie zasilającym■ ewentualnie zainstalowany wyłącznik sieciowy jest wyłączony	<ul style="list-style-type: none">■ włączyć, wymienić bezpiecznik; włączyć wyłącznik sieciowy, sprawdzić przewód próbnikiem napięcia■ sprawdzić podłączenia elektryczne■ włączyć wyłącznik sieciowy
lampa z czujnikiem ruchu nie włącza się	<ul style="list-style-type: none">■ nieprawidłowo ustawiona czułość zmierzchowa czujnika■ wyłączony wyłącznik sieciowy■ zadziałał bezpiecznik	<ul style="list-style-type: none">■ ustawić na nowo■ włączyć■ włączyć, wymienić bezpiecznik, ewentualnie sprawdzić podłączenie
lampa z czujnikiem ruchu wyłącza się	<ul style="list-style-type: none">■ w obszarze wykrywania czujnika ciągle coś się porusza	<ul style="list-style-type: none">■ sprawdzić obszar wykrywania
lampa z czujnikiem ruchu zapala się bez widocznego powodu	<ul style="list-style-type: none">■ lampa nie zamontowana stabilnie■ ruch miał miejsce, jednak nie został zauważony przez obserwatora (ruchy za ścianą, poruszanie się małego obiektu w bezpośrednim sąsiedztwie lampy itp.)	<ul style="list-style-type: none">■ zamontować obudowę na sztywno■ sprawdzić obszar wykrywania
lampa z czujnikiem ruchu nie zapala się pomimo ruchu	<ul style="list-style-type: none">■ szybkie ruchy zostały stłumione w celu zminimalizowania usterek lub ustawiony zbyt mały obszar wykrywania■ nieprawidłowo ustawiona czułość zmierzchowa czujnika	<ul style="list-style-type: none">■ sprawdzić obszar wykrywania■ ustawić na nowo

1. Despre acest document

Vă rugăm să citiți cu atenție documentul și să-l păstrați!

- Protejat prin Legea drepturilor de autor. Reproducerea, inclusiv în extras, este permisă numai cu aprobarea noastră.
- Ne rezervăm dreptul de a face modificări care servesc progresului tehnic.

Explicația simbolurilor



Atenție, pericole!



Trimitere la texte din document.

2. Instrucțiuni generale de securitate



Înainte de efectuarea oricăror lucrări la aparat, **întrerupeți alimentarea cu energie electrică!**

- La montare, cablul electric care urmează să fie conectat nu trebuie să fie sub tensiune. Oprțiți așadar curentul și verificați cu un testor de tensiune, să nu mai existe curent pe cablu.
- Instalarea lămpii cu senzor implică o lucrare la rețeaua electrică. Prin urmare, aceasta trebuie efectuată corect, conform instrucțiunilor de instalare și condițiilor de conectare uzuale în țara respectivă. (de ex.: **DE:** VDE 0100, **AT:** ÖVE / ÖNORM E8001-1, **CH:** SEV 1000)
- Folosiți numai piese de schimb originale.
- Reparațiile se vor executa numai în ateliere specializate.

3. DL Vario Quattro S

Utilizare conform destinației

- Vario Quattro este o lampă cu senzor pentru montarea pe plafon în zona interioară și în zona exterioară.

Lampa cu senzor este echipată cu patru senzori piroelectrici care detectează radiațiile termice invizibile ale corpurilor în mișcare (oameni, animale, etc.). Aceste radiații termice înregistrate sunt convertite electronic, iar lampa se aprinde. Obstacolele, cum ar fi zidurile sau geamurile, se opun detectării radiațiilor termice, nefăcând deci posibilă comutarea lămpii.

Indicație:

Abajurul lămpii este sensibil la zgârieturi. Instalarea lămpii în apropierea radiatoarelor de căldură este interzisă.

Volumul livrării (fig. 3.1)

- Lampă cu senzor
- 3 distanțiere
- 3 dibluri
- 3 șuruburi
- Bandă de siguranță

Dimensiunile produsului (fig. 3.2)

Prezentare generală a aparatului (fig. 3.3)

- A** Lampă
- B** Reglarea razei de acțiune
- C** Bornă de conexiune
- D** Reglarea luminozității la comutare
- E** Temporizare
- F** Lumină de veghe
- G** Suport pentru tavan

Domeniu de detecție (fig. 3.4)

Distribuirea intensității luminii (fig. 3.5)

4. Conexiune electrică

Schemă de conexiuni (fig. 4.1)

Circuitul de alimentare este format dintr-un cablu cu 3 fire (diametrul maxim al cablului 19 mm):

- L** = conductor de fază (de obicei negru, maro sau gri)
- N** = conductor neutru (de obicei albastru)
- PE** = conductor de protecție (verde-galben)

Dacă aveți îndoieli, trebuie să identificați conductorii cu ajutorul unui creion de tensiune. După aceea ei trebuie scoși din nou de sub tensiune. Faza (**L**) și conductorul neutru (**N**) se conectează la blocul terminal. Izolați conductorul de protecție (**PE**) și conectați-l și pe acesta.

Important:

Inversarea conexiunilor poate duce la scurtcircuit la aparat sau la tabloul de siguranțe. În acest caz trebuie identificat din nou fiecare cablu și ulterior refăcute conexiunile corecte. Pe cablul de alimentare se poate monta, bineînțeles, un întrerupător de rețea, pentru activare și dezactivare.

Sursa de lumină a acestei lămpi nu se poate înlocui; în cazul în care sursa de lumină trebuie înlocuită (de ex. la finalul duratei de viață), trebuie înlocuită întreaga lampă.

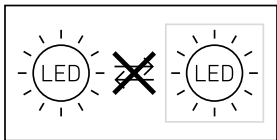

5. Montaj

- Verificați toate componentele pentru a constata dacă prezintă deteriorări.
- Nu puneți în funcțiune produsul dacă prezintă deteriorări
- Alegeți un loc adecvat pentru montare, ținând cont de raza de acțiune și de detectarea mișcării
- La montarea lămpii cu senzor pe tavan trebuie avut grijă să nu fie supusă trepidațiilor.

Etapele montării

- Oprii alimentarea cu curent (fig. 4.1)
- Marcați locul unde vor fi găurile (fig. 5.1)
- Faceți găurile și introduceți diblurile (fig. 5.2)
- Montare cu cablul sub tencuială (fig. 5.3)
- Montare cu cablul pe tencuială (fig. 5.4)
- Racordați cablul de conexiune (fig. 5.5)
- Realizați reglajele → "6. Funcționarea"
- Suspențați banda de siguranță (fig. 5.6)
- Conectați îmbinarea cu fișă (fig. 5.7)
- Poziționați lampa (fig. 5.8)
- Porniți alimentarea cu curent (fig. 5.8)

6. Funcționarea

Reglaje din fabrică:

Luminozitate de comutare: 1000 lucși

Temporizare: 5 secunde



Lumină de veghe: STINSĂ

După ce carcasa a fost montată și s-a efectuat conectarea la rețea, lampa cu senzor poate fi pusă în funcțiune. La punerea în funcțiune manuală cu ajutorul întrerupătorului de rețea, lampa se stinge pentru faza de inițiere după cca. 30 secunde, după care devine activă pentru funcționarea comandată de senzor. Nu este necesară o nouă acționare a întrerupătorului de rețea.

Funcții buton de reglare (fig. 6.1)

Reglarea luminozității de comutare (prag de declanșare) (fig. 6.2/D)

Pragul dorit de comutare a lămpii poate fi reglat continuu de la cca. 2 până la 1000 lucși.

- Buton de reglare poziționat pe  = regim de lumină naturală (independent de luminozitate)
- Buton de reglare poziționat pe  = regim în funcție de luminozitatea ambientală (cca. 2 lucși)

La reglarea ariei de detecție și pentru verificarea funcțională la lumina zilei butonul de reglare trebuie să fie poziționat pe .

Temporizare

(interval de continuare a funcționării) (fig. 6.2/E)

Durata de iluminare dorită pentru lampă poate fi reglată continuu de la cca. 5 secunde până la max. 30 minute. La fiecare mișcare detectată înaintea scurgerii acestei durate de timp, temporizatorul repornește de la zero.

Indicație:

După fiecare stingere a lămpii, o nouă detecție de mișcare este posibilă doar după o întrerupere de cca. 1 secundă. Numai după trecerea acestui interval de timp lampa se poate aprinde din nou la detectarea mișcării.

La setarea domeniului de detecție și pentru testul de funcționare se recomandă setarea intervalului cel mai scurt.

Lumină de veghe (fig. 6.2/F)

Funcția de lumină de veghe permite un iluminat cu cca. 10 % din puterea de iluminat atunci când se atinge valoarea de luminozitate setată.

Lumina de veghe dorită a lămpii poate fi setată în patru trepte:

- OPRIT
- 10 minute după scurgerea duratei setate
- 30 minute după scurgerea duratei setate
- toată noaptea 

Lumina de veghe se stinge la interval de o oră, pentru a măsura luminozitatea ambientală. După scurt timp, lumina de veghe se aprinde din nou.

Funcționare permanentă

Dacă se montează în circuit și un întrerupător de la rețea opțional, pe lângă funcțiile simple de conectare și deconectare mai sunt disponibile și următoarele funcții:

Regim de iluminat continuu (fig. 6.3)

1) Aprinderea luminii continue:

Apăsăți pe întrerupător de 2 x STINGERE și APRINDERE. Lampa rămâne aprinsă în permanentă timp de 4 ore. Ulterior revine la regimul de funcționare cu senzor.

2) Stingerea luminii continue:

Înterupător 1 × STINGERE și APRINDERE. Lampa se STINGE, respectiv trece în regimul de funcționare cu senzor.

Important:

Operațiile de comutare trebuie efectuate în intervalul de 0,2-1 secundă.

Reglarea razei de acțiune

Raza de acțiune poate fi reglată cu ajutorul a patru butoane în mod continuu între 2 și 8 m, pe patru axe, în mod independent una de alta. Cu ajutorul butoanelor (fig. 6.4) se setează raza de detecție maximă.

Diagramă detecție (fig. 6.5)

Zonele hașurate reprezintă acele zone care pot fi obturate prin reglarea individuală a razei de acțiune. (fig. 6.6)

Tabel detecție rază de acțiune

Reglaj	Înălțime de montaj 2,5 m	
	radial	tangențial
1	2,4 m × 2,4 m	4 m × 4 m
2	3,2 m × 3,2 m	6 m × 6 m
3	3,6 m × 3,6 m	7,3 m × 7,3 m
4	4 m × 4 m	8,6 m × 8,6 m
5	4,4 m × 4,4 m	10,2 m × 10,2 m
6	5 m × 5 m	12,6 m × 12,6 m
7	6 m × 6 m	15,7 m × 15,7 m
8	6 m × 6 m	16 m × 16 m

Reglaj	Înălțime de montaj 2,8 m	
	radial	tangențial
1	3 m × 3 m	5,4 m × 5,4 m
2	3,4 m × 3,4 m	6,4 m × 6,4 m
3	3,8 m × 3,8 m	7,5 m × 7,5 m
4	4,4 m × 4,4 m	8,8 m × 8,8 m
5	5,4 m × 5,4 m	10,4 m × 10,4 m
6	5,6 m × 5,6 m	13,1 m × 13,1 m
7	6 m × 6 m	17 m × 17 m
8	6 m × 6 m	17,3 m × 17,3 m

Reglaj	Înălțime de montaj 3,0 m	
	radial	tangențial
1	3,4 m × 3,4 m	6,2 m × 6,2 m
2	3,6 m × 3,6 m	6,6 m × 6,6 m
3	4 m × 4 m	7,7 m × 7,7 m
4	4,8 m × 4,8 m	9 m × 9 m
5	6 m × 6 m	10,6 m × 10,6 m
6	6 m × 6 m	13,4 m × 13,4 m
7	6 m × 6 m	17,9 m × 17,9 m
8	6 m × 6 m	18,1 m × 18,1 m

Reglaj	Înălțime de montaj 6,0 m	
	radial	tangențial
1	5,7 m × 5,7 m	11 m × 11 m
2	6 m × 6 m	11,7 m × 11,7 m
3	6,7 m × 6,7 m	13,6 m × 13,6 m
4	8 m × 8 m	16 m × 16 m
5	10 m × 10 m	18,7 m × 18,7 m
6	10 m × 10 m	23,8 m × 23,8 m
7	10 m × 10 m	31,7 m × 31,7 m
8	10 m × 10 m	32 m × 32 m

7. Îngrijire

În caz de murdărire, lampa poate fi curățată cu o lavetă umedă (fără detergent).

Important: Aparatul de comandă nu se poate înlocui.

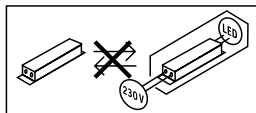

8. Evacuarea ca deșeu

Aparatele electrice, accesoriile și ambalajele trebuie să facă obiectul unei reciclări ecologice.



Nu aruncați aparatele electrice la gunoii menajer!

Numai pentru țările UE:

În conformitate cu directiva europeană privind eliminarea deșeurilor electrice și electronice în vigoare și transpunerii ei în legislația națională, aparatele electrice care nu mai pot fi utilizate trebuie să fie colectate separat și să facă obiectul unei reciclări ecologice.

9. Garanția de producător

Acest produs Steinel a fost fabricat cu maximă atenție, verificat din punctul de vedere al funcționării și al siguranței și supus unor controale aleatorii. Steinel garantează structura și funcționarea ireproșabilă a acestui produs. Termenul de garanție este de 36 de luni și începe de la data vânzării produsului către consumator. Garanția acoperă deficiențele bazate pe defecte de material și fabricație. Îndeplinirea garanției se realizează prin repararea sau înlocuirea pieselor defecte, conform opțiunii noastre. Garanția nu se aplică pieselor de uzură și nici deteriorărilor sau deficiențelor cauzate de utilizarea sau întreținerea necorespunzătoare. Este exclusă compensarea daunelor provocate altor obiecte.



Garanția este valabilă doar dacă aparatul nedeza-samblat este trimis la centrul de service competent într-un ambalaj adecvat, împreună cu o scurtă descriere a defecțiunii, cu bonul de casă sau cu factura (cu data cumpărării și cu ștampila distribuitorului).

Reparații și post-garanție:

După ieșirea din termenul de garanție sau în cazul defecțiunilor pentru care nu beneficiați de reparații în garanție, informați-vă cu privire la posibilitatea reparației la centrul de service cel mai apropiat.

3 ANI
GARANȚIA
PRODUCĂTORULUI

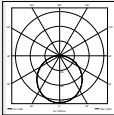
10. Date tehnice

Dimensiuni ($\varnothing \times A$)	$\varnothing 310 \times 69$ mm
Tensiune de alimentare	220-240 V 50/60 Hz
Consum de putere (P_{ON})	9,80 W
Flux de lumină (360°)	1.000 lm
Eficiență	102 lm/W
Standby senzor (P_{sb})	0,42 W
Temperatura culorii	3.000 K (alb cald)
Indice de redare a culorilor	$R_a = 82$
Durata medie de viață nominală	L70B50 la 25°C: > 60.000 ore
Consistența culorii SDCM	Valoare inițială: 3
Distribuirea intensității luminii	
Tehnologie senzori	PIR, 4 pirotehnici
Domeniu de detecție	360°
Rază de detecție	Suprafață de detecție 16 x 16 m la înălțime de montaj 2,50 m, reducibilă la 4 x 4 m
Temporizare	5 s - 30 min
Setarea luminozității de comutare	2 - 1.000 lucși
Funcție de lumină de veghe	Oprit, 10 min, 30 min, toată noaptea
Grad de protecție	IP 54
Clasă de protecție	II
Rezistență la șocuri	IK 07
Temperatură ambiantă	-20 până la +35°C
	Documentație tehnică la adresa www.steinell.de
Clasa de eficiență energetică	Acest produs conține o sursă de lumină din clasa de eficiență energetică „D”.

RO

11. Defecțiuni în funcționare

Defecțiune	Cauză	Remediu
Lampa cu senzor nu are curent	<ul style="list-style-type: none">■ Siguranța a declanșat, aparat neconectat, cablu întrerupt■ Scurtcircuit în cablu de rețea■ Întrerupătorul de rețea eventual existent este decuplat	<ul style="list-style-type: none">■ Cuplați siguranța, înlocuiți-o, cuplați întrerupătorul de rețea, verificați cablul cu ajutorul unui creion de tensiune■ Verificați conexiunile■ Cuplați întrerupătorul de rețea
Lampa cu senzor nu se aprinde	<ul style="list-style-type: none">■ Reglarea luminozității de comutare este incorectă■ Întrerupător de rețea OPRIT■ Siguranța a declanșat	<ul style="list-style-type: none">■ Reglați din nou■ Porniți■ Cuplați siguranța, înlocuiți-o; eventual verificați legătura
Lampa cu senzor nu se stinge	<ul style="list-style-type: none">■ Mișcare continuă în zona de detecție	<ul style="list-style-type: none">■ Controlați zona
Lampa cu senzori se aprinde fără mișcare identificabilă.	<ul style="list-style-type: none">■ Lampa n-a fost fixată bine la montare■ S-a produs mișcare, dar nu a fost sesizată de observator (mișcarea s-a produs după un perete, s-a mișcat un obiect mic în imediata apropiere a lămpii etc.)	<ul style="list-style-type: none">■ Montați carcasa așa încât să nu se deplaseze■ Controlați zona
Lampa cu senzori nu se aprinde după mișcare	<ul style="list-style-type: none">■ Detectarea mișcărilor rapide este dezactivată pentru reducerea numărului de semnalări eronate sau zona de detecție este setată la un nivel prea redus■ Reglarea luminozității de comutare este incorectă	<ul style="list-style-type: none">■ Controlați zona■ Reglați din nou

1. O tem dokumentu

Natančno preberite in shranite!

- Zaščiteno z avtorskimi pravicami. Ponatis v celoti ali po delih je dovoljen le z našim soglasjem.
- Spremembe zaradi tehničnega napredka so pridržane.

Razlaga simbolov



Opozorilo pred nevarnostmi!



Napotek na mesta besedila v dokumentu.

2. Splošna varnostna navodila



Pred izvajanjem dela na napravi prekinite dovod električne napetosti!

- Ob montaži mora biti električni vodnik, ki ga boste priključili na aparat, brez napetosti. Zato najprej odklopite tok in preverite s preizkuševalcem električne napetosti, če res ni več napetosti.
- Pri namestitvi senzorske luči gre za delo z omrežno napetostjo. Zato mora biti izvedba strokovna po veljavnih predpisih in pogojih. (npr.: **DE:** VDE 0100, **AT:** ÖVE / ÖNORM E8001-1, **CH:** SEV 1000)
- Uporabljajte le originalne nadomestne dele.
- Popravila je dovoljeno izvajati le v specializiranih delavnicah.

3. DL Vario Quattro S

Namenska uporaba

- Vario Quattro je senzorska svetilka za stropno montažo v notranjosti ali zunanosti zgradb.

Senzorska svetilka je opremljena s Pyro-senzorji, ki zajemajo nevidno toplotno sevanje premikajočih se teles (ljudi, živali, itd.). Zaznana toplotno sevanje se elektronsko pretvori in svetilka se vključi. Skozi ovire kot n.pr. zidove ali šipe se toplotno sevanje ne more zaznati, zato tudi ne bo sledila vključitev aparata.

Napotek:

Pokrov svetilke im občutljivo površino. Svetilke se ne sme priključiti v bližini sevalnih grelcev.

Obseg dobave (sl. 3.1)

- Senzorska svetilka
- 3 distančniki
- 3 vložki
- 3 vijaki
- Varnostni trak

Mere izdelka (sl. 3.2)

Pregled delov naprave (sl. 3.3)

- A** Svetilka
- B** Nastavitev dosega
- C** Priključna sponka
- D** Nastavitev zatemnitve
- E** Nastavitev časa
- F** Osnovna osvetlitev
- G** Stropno držalo

Območje zaznavanja (sl. 3.4)

Razdelitev jakosti svetlobe (sl. 3.5)

4. Električni priključek

Vežalni načrt (sl. 4.1)

Električna napeljava je sestavljena iz 3-žilnega kabla (maks. premer voda znaša 19 mm):

- L** = fazni vodnik (običajno črn, rjav ali siv)
- N** = nevtralni vodnik (največkrat moder)
- PE** = varnostni vod (zeleno-rumen)

V primeru dvoma morate kabel identificirati z indikatorjem napetosti; nato ga ponovno preklopite na stanje brez napetosti. Fazo (**L**) in nevtralnik vodnik (**N**) priključite na spončnico. Izolirajte in priložite varnostni vod (**PE**).

Pomembno:

Pomešanje priključkov lahko privede do kratkega stika v napravi ali v vaši električni omarici. V tem primeru morajo vsi kabli biti znova identificirani in na novo montirani. Na omrežni kabel lahko inštalirate omrežno stikalo za vklop in izklop.

Vira svetlobe v tej svetilki ne morete zamenjati, če je treba zamenjati vir svetlobe (npr. ob koncu uporabne dobe), morate zamenjati celo svetilko.

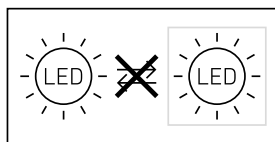

5. Montaža

- Preverite vse sklope, ali so poškodovani.
- V primeru poškodb izdelka ne uporabite.
- Izberite primeren kraj montaže in upoštevajte doseg zaznavanja gibanja.
- Pri stropni montaži senzorske svetilke pazite, da je pritrjena brez pretresanja.

Navodila za montažo

- Izklopite oskrbo z energijo (sl. 4.1)
- Zarišite luknje za vrtanje (sl. 5.1)
- Izvrtajte luknje in vstavite moznike. (sl. 5.2)
- Montaža pri podometni napeljavi (sl. 5.3)
- Montaža pri nadometni napeljavi (sl. 5.4)
- Priključite priključni kabel (sl. 5.5)
- Izvedite nastavitve → "6. Funkcija"
- Obesite varnostni trak (sl. 5.6)
- Priključite vtično povezavo (sl. 5.7)
- Natakните svetilko (sl. 5.8)
- Vključite oskrbo z energijo (sl. 5.8)

6. Delovanje

Tovarniške nastavitve:

Nastavitev zatemnitve: 1000 luksov

Nastavitev časa: 5 sekund



Osnovna osvetlitev: IZKLOP

Po montaži ohišja in priključku na omrežje lahko začnete senzorsko svetilko uporabljati. Pri ročnem vklopu svetilke z omrežnim stikalom se svetilka vklopi po 30-sekundni fazi umerjanja in je nato pripravljena za delovanje s senzorjem. Ponoven vklop prek omrežnega stikala ni potreben.

Funkcije nastavitveni gumba (sl. 6.1)

Nastavitev zatemnitve (odzivni prag) (sl. 6.2/D)

Želena mejo vklopa senzorja svetilke lahko brezstopenjsko nastavite od približno 2 luksa do 1000 luksov.

- Nastavni gumb na  = svetenje ob dnevni svetlobi (neodvisno od osvetljenosti)
- Gumb za nastavljanje na  = svetenje ob zatemnitvi (ca. 2 luksa)

Pri nastavitvi območja zajemanja in za test delovanja pri dnevni svetlobi mora biti gumb za reguliranje na .

Nastavitev časa (naknadni čas delovanja) (sl. 6.2/E)

Želeni čas vklopljene luči lahko brezstopenjsko nastavite od približno 5 sek. do maks. 30 min. Z vsakim zaznanim gibanjem pred iztekom nastavljenega časa se ura postavi na naknadni čas zamik ugasnitve.

Napotek:

Po vsakem postopku izklopa svetilke je ponovno zaznavanje gibanja za pribl. 1 sekundo prekinjeno. Šele potem ko je ta čas potekel, lahko svetilka ob zaznanem gibanju zopet zasveti.

Za nastavitev območja zaznavanja in preverjanje delovanja se priporoča najkrajša nastavitev časa.

Osnovna osvetlitev (sl. 6.2/F)

Funkcija osnovne osvetlitve omogoča osvetlitev s pribl. 10 % svetilne moči, ko je nastavljena svetlost dosežena.

Želena osnovna osvetlitev svetilke lahko nastavite v štirih stopnjah:

- izklop
- 10 minut po poteku nastavljenega časa
- 30 minut po poteku nastavljenega časa
- vso noč 

Osnovna luč se vsako uro izklopi, da se meri svetlost okolice. Po kratkem času se osnovna osvetlitev spet vklopi.

Funkcija trajne osvetlitve

V primeru namestitve opcijskega omrežnega stikala v omrežno napeljavo so ob funkcijah enostavnega VKLOPA in IZKLOPA možne sledeče funkcije:

Stalna osvetlitev (sl. 6.3)

1) Nastavitev stalne osvetlitve:

Stikalo 2 × izklop in vklop. Svetilka je za 4 ure vklopljena na trajno osvetlitev.

Po tem se avtomatično spet preklopi v delovanje senzorja.

2) Izklapljanje stalne osvetlitve:

Stikalo 1 × izklop in vklop. Svetilka se ugasne oziroma preklopi v senzorsko delovanje.

Pomembno:

Stikalni postopki morajo biti izvedeni v območju od 0,2 do 1 sekunde.

Nastavitev dosega

Doseg lahko s štirimi nastavitvenimi gumbi nastavite medsebojno neodvisno brezstopenjsko na od 2 do 8 m na štiri osi. Z nastavitvenimi gumbi (sl. 6.4) nastavite doseg zajemanja.

Diagram zaznavanja (sl. 6.5)

Šrafirane cone kažejo območja, ki jih z individualno nastavitvijo dosega lahko izločimo. (Sl. 6.6)

Preglednica Zajetje dosega

Nastavitev	Višina montaže 2,5 m	
	radialno	tangentno
1	2,4 m × 2,4 m	4 m × 4 m
2	3,2 m × 3,2 m	6 m × 6 m
3	3,6 m × 3,6 m	7,3 m × 7,3 m
4	4 m × 4 m	8,6 m × 8,6 m
5	4,4 m × 4,4 m	10,2 m × 10,2 m
6	5 m × 5 m	12,6 m × 12,6 m
7	6 m × 6 m	15,7 m × 15,7 m
8	6 m × 6 m	16 m × 16 m

Nastavitev	Montažna višina 2,8 m	
	radialno	tangentno
1	3 m × 3 m	5,4 m × 5,4 m
2	3,4 m × 3,4 m	6,4 m × 6,4 m
3	3,8 m × 3,8 m	7,5 m × 7,5 m
4	4,4 m × 4,4 m	8,8 m × 8,8 m
5	5,4 m × 5,4 m	10,4 m × 10,4 m
6	5,6 m × 5,6 m	13,1 m × 13,1 m
7	6 m × 6 m	17 m × 17 m
8	6 m × 6 m	17,3 m × 17,3 m

Nastavitev	Montažna višina 3,0 m	
	radialno	tangentno
1	3,4 m × 3,4 m	6,2 m × 6,2 m
2	3,6 m × 3,6 m	6,6 m × 6,6 m
3	4 m × 4 m	7,7 m × 7,7 m
4	4,8 m × 4,8 m	9 m × 9 m
5	6 m × 6 m	10,6 m × 10,6 m
6	6 m × 6 m	13,4 m × 13,4 m
7	6 m × 6 m	17,9 m × 17,9 m
8	6 m × 6 m	18,1 m × 18,1 m

Nastavitev	Montažna višina 6,0 m	
	radialno	tangentno
1	5,7 m × 5,7 m	11 m × 11 m
2	6 m × 6 m	11,7 m × 11,7 m
3	6,7 m × 6,7 m	13,6 m × 13,6 m
4	8 m × 8 m	16 m × 16 m
5	10 m × 10 m	18,7 m × 18,7 m
6	10 m × 10 m	23,8 m × 23,8 m
7	10 m × 10 m	31,7 m × 31,7 m
8	10 m × 10 m	32 m × 32 m

7. Nega

Če je svetilka umazana, jo očistite z vlažno krpo (brez čistil).

Pomembno: Krmilna naprava ni zamenljiva.

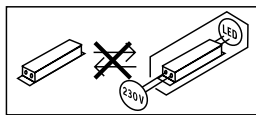

8. Odstranjevanje

Električne aparate, opremo in embalažo oddajte v okolju prijazno ponovno obdelavo.



Električnih aparatov ne odstranjujte s hišnimi odpadki!

Samo za države članice EU:

V skladu z veljavno Evropsko direktivo o izrabljenih električnih in elektronskih aparatih in njenim prenosom v nacionalno zakonodajo je električne aparate, ki niso več uporabni, treba zbirati ločeno in jih oddati v okolju prijazno ponovno obdelavo.

9. Garancija proizvajalca

Ta proizvod podjetja je bil izdelan z veliko skrbnostjo, preverjen glede delovanja in varnosti po veljavnih predpisih ter končno podvržen naključni kontroli. Steinel daje garancijo za brezhibno stanje in funkcionalnost proizvoda. Garancija velja 36 mesecev od dneva nakupa in se začne z dnem prodaje izdelka stranki. Odstranjujemo pomanjkljivosti, ki so posledica napak v materialu ali izdelavi, obveznost garancije pa je izpolnjena ob popravilu ali menjavi delov z napakami po naši izbiri. Garancija ne velja pri poškodbah obrabnih delov in za škode in pomanjkljivosti, do katerih je prišlo zaradi nepravilne uporabe ali vzdrževanja. Nadaljnje poškodbe na drugih predmetih so izključene.

Garancija bo odobrena v primeru, da pošljete nerazstavljeno napravo s kratkim opisom napake ter potrdilom o nakupu oz. računom (datum nakupa in štampiljka trgovca), dobro zapakirano na ustrezne servisne službe.

Servis za popravila:

Po poteku garancijske dobe ali pri napakah brez garancijske pravice se posvetujte z našim servisnim obratom glede popravila.

3 LETNA
PROIZVAJALCA
GARANCIJA

10. Tehnični podatki

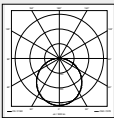
Mere (Ø × G)	Ø 310 × 69 mm
Omrežna napetost	220-240 V 50/60 Hz
Poraba energije (P_{on})	9,80 W
Svetlobni tok (360°)	1.000 lm
Učinkovitost	102 lm/W
Stanje priprav. senzor (P_{sb})	0,42 W
Temperatura barve	3.000 K (topla bela)
Indeks barvne reprodukcije	$R_a = 82$
Srednja izmerjena življenjska doba	L70B50 pri 25 °C: > 60.000 ur
Barvna konsistenca SDCM	Začetna vrednost: 3
Razdelitev jakostni svetlobe	
Senzorska tehnika	PIR, 4 Pyros
Območje zaznavanja	360°
Doseg zaznavanja	16 × 16 m površina zajetja pri 2,50 m montažni višini, zmanjšano na površino 4 × 4 m
Nastavitev časa	5 s - 30 min
Nastavitev zatemnitve	2-1.000 luksov
Funkcija osnovne osvetlitve	lzk., 10 min., 30 min., vso noč
Vrsta zaščite	IP 54
Razred zaščite	II
Odpornost na udarce	IK 07
Temperatura okolice	-20 do +35°C



Tehnična dokumentacija na www.steinell.de

Razred energetske učinkovitosti Ta izdelek vsebuje svetlobni vir razreda energetske učinkovitosti "D"

11. Motnje delovanja

Motnja	Vzrok	Pomoč
Senzorska svetilka nima napetosti	<ul style="list-style-type: none">■ varovalka se je sprožila, ni vklopljena, povezava je prekinjena■ kratki stik v električnem omrežju■ morebitno prisotno omrežno stikalo je izklopljeno	<ul style="list-style-type: none">■ vklopite, zamenjajte varovalko, vklopite omrežno stikalo, preverite vod z indikatorjem napetosti.■ preverite priključke■ vklopite omrežno stikalo
Senzorska svetilka se ne vklopi	<ul style="list-style-type: none">■ nastavev zatemnitve je napačno izbrana■ omrežno stikalo IZKLOPLJENO■ varovalka se je sprožila	<ul style="list-style-type: none">■ ponovno ga nastavite■ vklopite■ vklopite, zamenjajte varovalko, po potrebi preverite priključek
Senzorska svetilka se ne izklopi	<ul style="list-style-type: none">■ stalno premikanje na področju zaznavanja	<ul style="list-style-type: none">■ preverite področje
Senzorska svetilka se vklopi, ne da bi bilo zaznano gibanje	<ul style="list-style-type: none">■ svetilka ni dovolj čvrsto nameščena■ premikanje je obstajalo, toda opazovalec ga ni prepoznal (premikanje za steno, premikanje majhnega predmeta čisto v bližini svetilke itd.)	<ul style="list-style-type: none">■ ohišje trdno montirajte■ preverite področje
Senzorska svetilka se kljub gibanju ne vklopi	<ul style="list-style-type: none">■ hitra premikanja so potisnjena na minimalne motnje ali pa je področje zaznavanja na premalo nastavljen■ nastavev zatemnitve je napačno izbrana	<ul style="list-style-type: none">■ preverite področje■ ponovno ga nastavite

1. Uz ovaj dokument

Pažljivo pročitate i sačuvajte!

- Zaštićeno autorskim pravima. Pretisak, čak i djelomičan, dopušten je samo uz naše odobrenje.
- Zadržavamo pravo na izmjene koje služe tehničkom napretku.

Tumačenje simbola



Upozorenje na opasnosti!



Uputa na tekst u dokumentu.

2. Opće sigurnosne napomene



Prije svih radova na uređaju prekinite naponsko napajanje!

- Prilikom montaže električni vod koji treba priključiti ne smije biti pod naponom. Zbog toga kao prvo morate isključiti struju i pomoću ispitivača napona provjeriti je li uspostavljeno beznaponsko stanje.
- Kod instalacije senzorske svjetiljke radi se o radovima na mrežnom naponu. Stoga se ona mora provoditi stručno i u skladu s uobičajenim državnim propisima o instalacijama i uvjetima priključivanja. (npr.: **DE:** VDE 0100, **AT:** ÖVE / ÖNORM E8001-1, **CH:** SEV 1000)
- Koristite samo originalne rezervne dijelove.
- Popravke smiju obavljati samo stručne radionice.

3. DL Vario Quattro S

Namjenska uporaba

- Vario Quattro je senzorska svjetiljka za stropnu montažu u unutrašnjem i vanjskom prostoru.

Senzorska svjetiljka opremljena je pirosenzorida koji detektiraju nevidljivo toplinsko zračenje tijela koja se pred njima kreću (ljudi, životinje itd.). To registrirano toplinsko zračenje elektronički se pretvara i uključuje svjetiljku. Zbog prepreka, kao što su npr. zidovi ili prozorska stakla, senzor ne prepoznaje toplinsko zračenje pa prema tome nema ni uključivanja.

Napomena:

Poklopac svjetiljke osjetljiv je na ogrebotine. Svjetiljka se ne smije instalirati u blizini električnih grijalica.

Sadržaj isporuke (sl. 3.1)

- Senzorska svjetiljka
- 3 distance
- 3 učvršnice
- 3 vijka
- Sigurnosna traka

Dimenzije proizvoda (sl. 3.2)

Pregled proizvoda (sl. 3.3)

- A** svjetiljka
- B** podešavanje dometa
- C** priključna stezaljka
- D** podešavanje svjetlosnog praga
- E** podešavanje vremena
- F** osnovno svjetlo
- G** stropni držač

Područje detekcije (sl. 3.4)

Raspodjela jačine svjetlosti (sl. 3.5)

4. Električni priključak

Shema priključivanja (sl. 4.1)

Mrežni vod sastoji se od trožilnog kabela (maks. promjer voda 19 mm):

- L** = faza (većinom crna, smeđa ili siva)
- N** = neutralni vodič (većinom plavi)
- PE** = zaštitni vodič (zeleno-žuti)

U slučaju dvoumljenja morate identificirati kabel pomoću ispitivača napona; zatim ponovno uspostaviti beznaponsko stanje. Faza (**L**) i neutralni vodič (**N**) priključuju se na stezaljku svjetiljke. Zaštitni vodič (**PE**) izolirati i ostaviti pokraj.

Važno:

Slučajna zamjena priključaka u uređaju ili Vašem ormariću za osigurače uzrokovat će kratki spoj. U tom slučaju još jednom se moraju identificirati pojedini kabeli i ponovno spojiti. U vodu, naravno, može biti montirana mrežna sklopka za uključivanje i isključivanje.

Izvor svjetlosti ove svjetiljke nije zamjenjiv; ako se on mora zamijeniti (npr. na kraju njegovog vijeka trajanja), potrebno je zamijeniti cijelu svjetiljku.

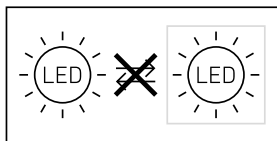

5. Montaža

- Provjeriti sve sastavne dijelove na oštećenja.
- U slučaju oštećenja ne koristiti proizvod.
- Odaberite mjesto montaže uzimajući u obzir domet i detektiranje pokreta.
- Prilikom stropne montaže senzorske svjetiljke treba paziti na to da se pričvrsti stabilno.

Montaža

- Isključite strujno napajanje (sl. 4.1)
- Označite rupe (sl. 5.1)
- Izbušite rupe i stavite učvrstnice (sl. 5.2)
- Montaža kod podžbuknog kabela (sl. 5.3)
- Montaža kod nadžbuknog kabela (sl. 5.4)
- Priključite kabel (sl. 5.5)
- Izvršite podešavanje → "6. Funkcija"
- Zakvačite sigurnosnu traku (sl. 5.6)
- Priključite utični spoj (sl. 5.7)
- Stavite svjetiljku (sl. 5.8)
- Uključite naponsko napajanje (sl. 5.8)

6. Funkcija

Tvoričke postavke:

Podešenost svjetlosnog praga: 1000 luksa

Podešenost vremena: 5 sekundi



Osnovno svjetlo: ISKLJUČENO

Kad je kućište montirano i uspostavljen priključak na strujnu mrežu, možete uključiti senzorsku svjetiljku. Kod ručnog puštanja svjetiljke u rad pomoću mrežne sklopke, ona se tijekom faze ispitivanja isključi nakon 30 sekundi i zatim je opet spremna za senzorski režim rada. Nije potrebno ponovno aktiviranje mrežne sklopke.

Funkcije regulatora (sl. 6.1)

Podešavanje svjetlosnog praga (prag reagiranja) (sl. 6.2/D)

Željeni prag reagiranja svjetiljke može se kontinuirano podešavati od oko 2 do 1000 luksa.

- Regulator podešen na  = režim rada pri danjem svjetlu (neovisno o svjetlini)
- Regulator podešen na  = smanjenje intenziteta svjetlosti (oko 2 luksa)

Kod podešavanja područja detekcije i za testiranje funkcije kod danjeg svjetla regulator mora biti na



Podešavanje vremena (vrijeme isključivanja) (sl. 6.2/E)

Željeno trajanje svjetla može se podešavati kontinuirano od oko 5 sekundi do maks. 30 minuta.

Svakim detektiranim pokretom prije isteka tog vremena ponovno se pokreće vrijeme isključivanja s kašnjenjem.

Napomena:

Nakon svakog postupka isključivanja svjetiljke prekinuto je ponovno detektiranje pokreta na oko 1 sekundu. Tek nakon isteka tog vremena svjetiljka može pri pokretu ponovno uključiti svjetlo. Kod podešavanja područja detekcije i testiranja funkcije preporučuje se podesiti najkraće vrijeme.

Osnovno svjetlo (sl. 6.2/F)

Funkcija osnovnog svjetla daje osvjetljenje s oko 10% svjetlosnog učina dok se postigne podešena vrijednost svjetline.

Željeno osnovno svjetlo može se podesiti u četiri stupnja:

- ISKLJUČENO
- 10 minuta nakon isteka podešenog vremena
- 30 minuta nakon isteka podešenog vremena
- cijelu noć 

Osnovno svjetlo isključi se svakog sata kako bi se izmjerila svjetlina okoline. Nakon kratkog vremena osnovno svjetlo se ponovno uključuje.

Funkcija stalnog svjetla

Montira li se potencijalna mrežna sklopka u vod, osim jednostavne funkcije uključivanja i isključivanja moguće su i sljedeće funkcije:

Režim rada stalnog svjetla (sl. 6.3)

1) Uključivanje stalnog svjetla:

Sklopku 2 × ISKLJUČITI i UKLJUČITI. Svjetiljka je podešena na 4 sata stalnog svjetla. Zatim ponovno automatski prelazi u rad senzora.

2) Isključivanje stalnog svjetla:

Sklopku 1 × ISKLJUČITI i UKLJUČITI. Svjetlo se isključuje odnosno prelazi u rad senzora.

Važno:

Postupci uključivanja/isključivanja moraju se provesti u intervalu od 0,2 do 1 sekunde.

Podešavanje dometa

Domet se može kontinuirano podesiti pomoću četiri regulatora na 2 do 8 m, neovisno jedan od drugoga, na četiri osi. Pomoću regulatora (sl. 6.4) podešava se domet detekcije.

Dijagram detekcije (sl. 6.5)

Iscrtkane zone pokazuju područja koja se mogu eliminirati individualnim podešavanjem dometa. (sl. 6.6)

Tablica detektiranja dometa

Podešavanje	Visina montaže 2,5 m	
	radijalno	tangencijalno
1	2,4 m × 2,4 m	4 m × 4 m
2	3,2 m × 3,2 m	6 m × 6 m
3	3,6 m × 3,6 m	7,3 m × 7,3 m
4	4 m × 4 m	8,6 m × 8,6 m
5	4,4 m × 4,4 m	10,2 m × 10,2 m
6	5 m × 5 m	12,6 m × 12,6 m
7	6 m × 6 m	15,7 m × 15,7 m
8	6 m × 6 m	16 m × 16 m

Podešavanje	Visina montaže 2,8 m	
	radijalno	tangencijalno
1	3 m × 3 m	5,4 m × 5,4 m
2	3,4 m × 3,4 m	6,4 m × 6,4 m
3	3,8 m × 3,8 m	7,5 m × 7,5 m
4	4,4 m × 4,4 m	8,8 m × 8,8 m
5	5,4 m × 5,4 m	10,4 m × 10,4 m
6	5,6 m × 5,6 m	13,1 m × 13,1 m
7	6 m × 6 m	17 m × 17 m
8	6 m × 6 m	17,3 m × 17,3 m

Podešavanje	Visina montaže 3,0 m	
	radijalno	tangencijalno
1	3,4 m × 3,4 m	6,2 m × 6,2 m
2	3,6 m × 3,6 m	6,6 m × 6,6 m
3	4 m × 4 m	7,7 m × 7,7 m
4	4,8 m × 4,8 m	9 m × 9 m
5	6 m × 6 m	10,6 m × 10,6 m
6	6 m × 6 m	13,4 m × 13,4 m
7	6 m × 6 m	17,9 m × 17,9 m
8	6 m × 6 m	18,1 m × 18,1 m

Podešavanje	Visina montaže 6,0 m	
	radijalno	tangencijalno
1	5,7 m × 5,7 m	11 m × 11 m
2	6 m × 6 m	11,7 m × 11,7 m
3	6,7 m × 6,7 m	13,6 m × 13,6 m
4	8 m × 8 m	16 m × 16 m
5	10 m × 10 m	18,7 m × 18,7 m
6	10 m × 10 m	23,8 m × 23,8 m
7	10 m × 10 m	31,7 m × 31,7 m
8	10 m × 10 m	32 m × 32 m

7. Njega

U slučaju zaprljanosti svjetiljku možete obrisati vlažnom krpom (bez sredstva za čišćenje).

Važno: Pogonski uređaj ne može se zamijeniti.

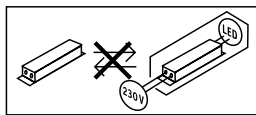

8. Zbrinjavanje

Električne uređaje, pribor i ambalažu treba zbrinuti na ekološki način odvozom na reciklažu.



Ne bacajte električne uređaje u kućni otpad!

Samo za zemlje EU:

Prema važećoj europskoj direktivi za stare električne i elektroničke uređaje i njezinoj implementaciji u nacionalno pravo, električni uređaji koji se više ne mogu koristiti moraju se posebno sakupiti i zbrinuti na ekološki način odvozom na reciklažu.

9. Jamstvo proizvođača



Ovaj Steinel proizvod izrađen je s najvećom pažnjom, njegovo funkcioniranje i sigurnost ispitani su prema važećim propisima i na kraju je proizvod podvrgnut kontroli uzorka. Steinel preuzima jamstvo za besprijekornu kakvoću i funkcionalnost. Jamstveni rok iznosi 36 mjeseci i započinje s danom prodaje potrošaču. Uklanjamo nedostatke koji su posljedica grešaka na materijalu ili tvorničke greške, usluga jamstva izvršava se popravkom ili zamjenom dijela s greškom po našem izboru. Jamstvo ne dajemo u slučaju oštećenja na potrošnim dijelovima, kao ni šteta i nedostataka koji nastanu zbog nestručnog rukovanja ili održavanja. Posljedične štete na drugim predmetima su isključene. Jamstvo se priznaje samo ako nerastavljeni, dobro zapakiran uređaj pošaljete zajedno s kratkim opisom greške i računom (datum kupnje i pečat trgovine) nadležnoj servisnoj službi.

Služba za popravke:

Nakon isteka jamstvenog roka ili kad se utvrdi nedostatak bez jamstva, raspitajte se u najbližoj servisnoj službi o mogućnosti popravka.

3 GODINE
PROIZVOĐAČA
JAMSTVA

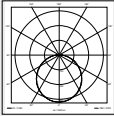
10. Tehnički podaci

Dimenzije (Ø x D)	Ø 310 x 69 mm
Napon mreže	220-240 V 50/60 Hz
Potrošnja snage (P_{on})	9,80 W
Svjetlosni tok (360°)	1.000 lm
Učinkovitost	102 lm/W
Stanje pripravnosti za rad senzora (P_{sb})	0,42 W
Temperatura boje	3.000 K (topla bijela)
Indeks reprodukcije boje	$R_a = 82$
Prosječni procijenjeni vijek trajanja	L70B50 pri 25°C: > 60.000 sati
Konzistentnost boje SDCM	Početna vrijednost: 3
Raspodjela jačine svjetlosti	
Senzorska tehnika	PIR, 4 pirosenzora
Područje detekcije	360°
Dometa detekcije	16 x 16 m površina detekcije pri visini montaže od 2,50 m, može se smanjiti na površinu od 4 x 4 m
Podešavanje vremena	5 s - 30 min
Podešavanje svjetlosnog praga	2-1.000 luksa
Funkcija osnovne svjetline	isključeno, 10 min, 30 min, cijelu noć
Vrsta zaštite	IP 54
Klasa zaštite	II
Otpornost na udarce	IK 07
Temperatura okoline	-20 do +35°C
	Tehnička dokumentacija na www.steinell.de
Klasa energetske učinkovitosti	Ovaj proizvod sadrži izvor svjetlosti klase energetske učinkovitosti „D“.

11. Smetnje u pogonu

Smetnja	Uzrok	Pomoć
Senzorska svjetiljka bez napona	<ul style="list-style-type: none"> ■ reagirao je osigurač, nije uključeno, prekinut vod ■ kratki spoj u mrežnom vodu ■ eventualno postojeća mrežna sklopka je isključena 	<ul style="list-style-type: none"> ■ uključiti osigurač, zamijeniti, uključiti mrežnu sklopku, provjeriti vod ispitivačem napona ■ provjeriti priključke ■ uključiti mrežnu sklopku
Senzorska svjetiljka se ne uključuje	<ul style="list-style-type: none"> ■ pogrešno odabrana podešenost svjetlosnog praga ■ mrežna sklopka je ISKLJUČENA ■ reagirao je osigurač 	<ul style="list-style-type: none"> ■ iznova podesiti ■ uključiti ■ uključiti osigurač, zamijeniti, eventualno provjeriti priključak
Senzorska svjetiljka se ne isključuje	<ul style="list-style-type: none"> ■ stalno kretanje u području detekcije 	<ul style="list-style-type: none"> ■ provjeriti područje
Senzorska svjetiljka uključuje se bez prepoznatljivog kretanja	<ul style="list-style-type: none"> ■ svjetiljka nije montirana stabilno ■ pokret se događa ali ga promatrač ne prepoznaje (pokret iza zida, kretanje malog objekta u neposrednoj blizini svjetiljke itd.) 	<ul style="list-style-type: none"> ■ čvrsto montirati kućište ■ provjeriti područje
Senzorska svjetiljka ne uključuje se unatoč kretanju	<ul style="list-style-type: none"> ■ brzi pokreti se prigušuju radi minimiziranja smetnji ili je podešeno premalo područje detekcije ■ pogrešno odabrana podešenost svjetlosnog praga 	<ul style="list-style-type: none"> ■ provjeriti područje ■ iznova podesiti

1. Käesoleva dokumendi kohta

Palun lugege hoolikalt läbi ja hoidke alles!

- Autoriõigusega kaitstud. Järeldrükk, ka väljavõtte-
liselt, ainult meie nõusolekul.
- Õigus muudatusteks tehnilise täiustamise ees-
märgil reserveeritud.

Sümbolite selgitus



Hoiatus ohtude eest!



Viide tekstikohtadele dokumendis.

2. Üldised ohutusjuhised



Katkestage enne igasuguseid töid
seadme kallal pingetoide!

- Monteerimisel peab külgeühendatav elektrijuhe
olema pingevaba. Selleks lülitage esmalt elektri-
vool välja ja kontrollige pingetesti abil pingeva-
badust.
- Sensorvalgusti installaerimise puhul on tegemist
tööga võrgupingel. Seda tuleb teostada seetõttu
asjatundlikult vastavalt riigisestele eeskirjadele.
(**DE**: VDE 0100, **AT**: ÖVE / ÖNORM E8001-1,
CH: SEV 1000)
- Kasutage ainult originaalvaruosi.
- Seadet tohib remontida vaid spetsialiseerunud
töökoda.

3. DL Vario Quattro S

Nõuetekohane kasutus

- Vario Quattro on sensorvalgusti sise- ja välisruu-
mide lakke paigaldamiseks.

Sensorvalgusti on varustatud nelja pürosensoriga, mis tuvastavad liikuvate kehade (inimesed, loomad jne) nähtamatut soojuskiirgust. Registreeritud soojuskiirgus teisendatakse elektrooniliselt ja lülitab valgustid sisse. Läbi takistuste, nagu nt müüride ja klaasitahvlite, soojuskiirgust ei tuvastata, mistõttu ei järgne lülitust.

Märkus

Valgusti kate on tundlik kriimustuste vastu. Valgustit ei tohi paigaldada soojust kiirgavate esemete lähedusse.

Tarnekomplekt (joon. 3.1)

- Sensorvalgusti
- 3 distantsihoidikut
- 3 tüüblit
- 3 kruvi
- Turvakleebis

Toote mõõdud (joon. 3.2)

Seadme ülevaade (joon. 3.3)

- A** Valgusti
- B** Tööriadiuse seadmine
- C** Ühendusklemm
- D** Hämaruse seadmine
- E** Aja seadmine
- F** Põhivalgusti
- G** Laehoidik

Valgustugevuse jaotus (joon. 3.5)

4. Elektriline ühendus

Lülitite plaan (joon. 4.1)

Võrgutoitejuhe koosneb 3-soonelisest kaablist (juhtme läbimõõt max 19 mm):

L = faas (enamasti must, pruun või hall)

N = neutraaljuht (enamasti sinine)

PE = kaitsejuht (roheline/kollane)

Kahtluse korral tuleb kaablid pingetestriga identifiitseerida; seejärel lülitage taas pingevabaks. Faas (**L**) ja neutraaljuht (**N**) lülitatakse ridaklemmi külge. Isoleerige kaitsejuht (**PE**) ja pange kõrvale.

Tähtis!

Ühenduste omavaheline äravahetamine põhjustab seadmes või kaitsmekarbis lühise. Sel juhul tuleb üksikud kaablid veelkord identifitseerida ning uuesti külge ühendada. Võrgutoitejuhtmesse võib olla iseenesestmõistetavalt installeeritud sisse ja välja lülitamiseks võrgulüliti.

Selle valgusti valgusallikat ei saa vahetada; juhul kui valgusallikas tuleb välja vahetada (nt selle eluea lõppemisel), tuleb asendada kogu valgusti.

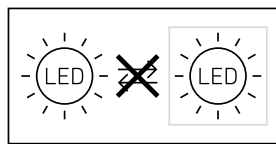

5. Montaaž

- Kontrollige kõiki koostedetaile kahjustuste suhtes.
- Ärge võtke toodet kahjustuste korral käiku.
- Valige tööraadiust ja liikumise tuvastamist arvesse võttes sobiv montaažikoht
- Sensorvalgusti lakke paigaldamisel tuleb silmas pida, et see kinnitataks raputuskindlalt.

Montaažisammud

- Lülitage voolutoide välja (joon. 4.1)
- Märkige puuravad (joon. 5.1)
- Puurige avad ja pange tüübid sisse (joon. 5.2)
- Süvispaigaldatavate juhtmetega paigaldamine (joon. 5.3)
- Pindpaigaldatavate juhtmetega paigaldamine (joon. 5.4)
- Ühendage ühenduskaabel külge (joon. 5.5)
- Teostage seaded → "6. Funktsioon"
- Turvakleebise vahetamine (joon. 5.6)
- Pistikühenduse ühendamine (joon. 5.7)
- Valgusti seadistamine (joon. 5.8)
- Lülitage voolutoide sisse (joon. 5.8)

6. Talitlus

Tehaseeadistused:

Hämaruse seadmine: 1000 lx

Aja seadmine: 5 sekundit



Põhivalgustus: VÄLJA LÜLITATUD

Pärast korpuse monteerimist ja võrguühenduse teostamist saab sensorvalgusti töösse võtta. Võrgulüliti kasutuselevõtu korral lülituvad valgustid paikamootmisfaasiks pärast umbes 30 sekundit välja ja on seejärel sensorirežiimi jaoks aktiivsed. Võrgulüliti uuesti vajutamine pole vajalik.

Seaderegulaatori funktsioonid (joon. 6.1)

Hämaruse seadmine (rakendumislävi) (joon. 6.2/D)

Valgustil soovitud rakendumisläve saab u 2–1000 lx vahemikus sujuvalt seadistada.

- Seadistusregulaatori asend  = päeavalgusrežiim (valgustusest sõltumatu)
- Seaderegulaatori asend  = hämarusrežiim (u 2 lx)

Tuvastuspiirkonna seadmisel ja päeavalguses talitlustesti läbiviimisel peab seaderegulaator  peal paiknema.

Aja seadmine (öine tööaeg) (joon. 6.2/E)

Valgusti soovitud valgustuskestust saab vahemikus u 5 sekundist kuni 30 minutini sujuvalt muuta. Enne selle aja möödumist käivitatakse väljalülitusviivituse viiteaeg iga tuvastatud liikumise korral uuesti.

Märkus

Uute liikumiste tuvastamine on pärast valgusti igakordset väljalülitustoimingut u 1 sekundiks katkestatud. Alles selle aja möödumisel saab valgusti liikumisega uuesti sisse lülitada.

Tuvastuspiirkonna seadmisel ja talitlustesti läbiviimisel soovitatakse seadistada lühim aeg.

Põhivalgusti (joon. 6.2/F)

Põhivalgustusfunktsioon võimaldab valgustamist u 10% valgustusvõimsusega, kui on saavutatud seadistatud heledusväärtus.

Tulede soovitud põhivalgust saab seadistada neljaastmeliselt:

- VÄLJA
- 10 min pärast seadistatud aja möödumist
- 30 min pärast seadistatud aja möödumist
- kogu öö 

Põhivalgustus lülitub iga tund välja, et mõõta ümbritsevat valgust. Pärast mõnda aega lülitub põhivalgustus uuesti sisse.

Pideva valgustuse funktsioon

Kui võrgutoitejuhtmesse monteeritakse valikuline võrgulüliti, siis on peale lihtsa sisse- ja väljalülitamise võimalikud ka järgmised funktsioonid.

Pidevalgustusrežiim (joon. 6.3)

1) Pidevalgustuse sisselülitamine:

Lüliti 2 × VÄLJA ja SISSE. Valgusti seatakse 4 tunniks püsivalgustusele. Seejärel läheb see automaatselt sensorirežiimile tagasi.

2) Pidevalgustuse väljalülitamine:

Lüliti 1 × VÄLJA ja SISSE. Valgusti lülitub välja või läheb üle sensorirežiimile.

Tähtis!

Lülitamine peab toimuma vahemikus 0,2–1 s.

Tööraadiuse seadistamine

Tööraadiust saab nelja seaderegulaatori abil seadistada sujuvalt kolmes suunas üksteisest sõltumatult 2-8 m. Seaderegulaatori (joon. 6.4) abil seadistatakse tuvastusalad.

Tuvastusskeem (joon 6.5)

Varjutatud alad näitavad piirkondi, mida saab individuaalse tööraadiuse seadistamise abil peita. (joon. 6.6)

Tööraadiuse tuvastamise tabel

Seaded	Paigalduskõrgus 2,5 m	
	radiaalne	tangentsiaalne
1	2,4 m × 2,4 m	4 m × 4 m
2	3,2 m × 3,2 m	6 m × 6 m
3	3,6 m × 3,6 m	7,3 m × 7,3 m
4	4 m × 4 m	8,6 m × 8,6 m
5	4,4 m × 4,4 m	10,2 m × 10,2 m
6	5 m × 5 m	12,6 m × 12,6 m
7	6 m × 6 m	15,7 m × 15,7 m
8	6 m × 6 m	16 m × 16 m

Seaded	Paigalduskõrgus 2,8 m	
	radiaalne	tangentsiaalne
1	3 m × 3 m	5,4 m × 5,4 m
2	3,4 m × 3,4 m	6,4 m × 6,4 m
3	3,8 m × 3,8 m	7,5 m × 7,5 m
4	4,4 m × 4,4 m	8,8 m × 8,8 m
5	5,4 m × 5,4 m	10,4 m × 10,4 m
6	5,6 m × 5,6 m	13,1 m × 13,1 m
7	6 m × 6 m	17 m × 17 m
8	6 m × 6 m	17,3 m × 17,3 m

Seaded	Paigalduskõrgus 3,0 m	
	radiaalne	tangentsiaalne
1	3,4 m × 3,4 m	6,2 m × 6,2 m
2	3,6 m × 3,6 m	6,6 m × 6,6 m
3	4 m × 4 m	7,7 m × 7,7 m
4	4,8 m × 4,8 m	9 m × 9 m
5	6 m × 6 m	10,6 m × 10,6 m
6	6 m × 6 m	13,4 m × 13,4 m
7	6 m × 6 m	17,9 m × 17,9 m
8	6 m × 6 m	18,1 m × 18,1 m

Seaded	Paigalduskõrgus 6,0 m	
	radiaalne	tangentsiaalne
1	5,7 m × 5,7 m	11 m × 11 m
2	6 m × 6 m	11,7 m × 11,7 m
3	6,7 m × 6,7 m	13,6 m × 13,6 m
4	8 m × 8 m	16 m × 16 m
5	10 m × 10 m	18,7 m × 18,7 m
6	10 m × 10 m	23,8 m × 23,8 m
7	10 m × 10 m	31,7 m × 31,7 m
8	10 m × 10 m	32 m × 32 m

7. Hoolitsus

Valgusteid saab määrdumise korral puhastada niiske lapiga (ilma puhastusvahendita).

Tähtis! Juhtimiseadet ei ole vahetatav.

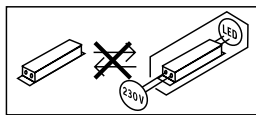

8. Utiliseerimine

Elektriseadmed, lisatarvikud ja pakendid tuleb suunata keskkonnateadlikku taaskasutusse.



Ärge visake elektriseadmeid olmejäätmete hulka!

Ainult ELI riikidele:

Vastavalt vanu elektri- ja elektroonikaseadmeid puudutavale Euroopa määrusele ja selle rakendamisele rahvusvahelises õiguses tuleb kasutuskõlbmatud elektriseadmed koguda eraldi ning suunata keskkonnateadlikku taaskasutusse.

9. Tootja garantii

Steineli toode on valmistatud suurima hoolikusega, on talitluslikult ja ohutusalaselt kehtivate eeskirjade alusel kontrollitud ning seejärel läbinud pistelise kontrolli. Steineli annab garantii toote laitmatu kvaliteedi ja töökorras oleku kohta. Garantiaeg on 36 kuud ja see algab tarbijale toote ostmise päevast. Meie remondime materjalist või tootmisvigadest tulenevad puudused, garantiijuhtumi korral seade kas remonditakse või puudulik osa asendatakse uuega, valiku üle otsustame meie. Garantii ei kehti kuluvate osade ning kahju ja puuduste kohta, mis on tekkinud oskamatu käsitsemise või hoolduse tagajärjel. Edasised võõresemetele põhjustatud järgkahjud on välistatud.



Garantiinõuet aktsepteeritakse ainult siis, kui osandamata seade saadetakse koos vea lühikirjelduse, kassatšeki või arvega (ostukuupäev ja müüja tempel) ja korralikult pakituna vastavasse teeninduspunkti.

Remonditeenus:

Pärast garantiiaja lõppu või puuduste korral, millele garantii ei kehti, küsige parandamisvõimaluste kohta lähimast teenindusjaamast järele.

3 AASTAT
TOOTJA
GARANTIID

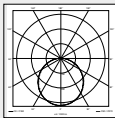
10. Tehnilised andmed

Mõõtmed (Ø × P)	Ø 310 × 69 mm
Võrgupinge	220-240 V 50/60 Hz
Võimsustarve (P _{on})	9,80 W
Valgusvoog (360°)	1 000 lm
Tõhusus	102 lm/W
Ooterežiim (sensor) (P _{sb})	0,42 W
Värvitemperatuur	3 000 K (soe-valge)
Värvuse taasesitusindeks	R _a = 82
Keskmine mõõtmise eluiga	L70B50 25 °C juures: > 60 000 h
Värvikonsistents SDCM	Algväärtus: 3
Valgustugevuse jaotus	
Sensortechnika	PIR, 4 pürosensorit
Jälgitav ala	360°
Tuvastusraadius	16 × 16 m tuvastuspiirkond 2,50 m paigalduskõrguse korral, mida saab vähendada 4 × 4 m suuruseks piirkonnaks
Aja seadmine	5 s - 30 min
Hämarusnivoo seadistamine	2-1 000 lx
Põhivalgustusfunktsioon	Väljas, 10 min, 30 min, kogu öö
Kaitseliik	IP 54
Kaitseklass	II
Löögikindlus	IK 07
Keskonnatemperatuur	-20 kuni +35 °C
	Tehniline dokumentatsioon aadressil www.steinell.de
Energiatõhususe klass	Selles tootes on energiatõhususklassi D valgusallikas.

11. Käitusrikked

Rike	Põhjus	Abi
Sensorvalgustil puudub pinge	<ul style="list-style-type: none">■ Kaitse on vallandunud, pole sisse lülitatud, juhe on katki■ Lühis võrgutoitejuhtmes■ Võimalik olemasolev võrgulüliti väljas	<ul style="list-style-type: none">■ Lülitage kaitse sisse või vahetage välja; lülitage võrgulüliti sisse; kontrollige juhset pingetestriga■ Kontrollige ühendusi■ Lülitage võrgulüliti sisse
Sensorvalgusti ei lülitu sisse	<ul style="list-style-type: none">■ Hämaruseseadistus valesti valitud■ Võrgulüliti VÄLJAS■ Kaitse on vallandunud	<ul style="list-style-type: none">■ Seadistage uuesti■ Lülitage sisse■ Lülitage kaitse sisse või vahetage välja; vajaduse korral kontrollige ühendust
Sensorvalgusti ei lülitu välja	<ul style="list-style-type: none">■ Pidev liikumine tuvastuspiirkonnas	<ul style="list-style-type: none">■ Kontrollige piirkonda
Sensorvalgusti lülitub ilma nähtava liikumiseta sisse	<ul style="list-style-type: none">■ Valgusti pole paigaldatud liikumis-kindlalt■ Liikumine toimus, kuid vaatleja ei tuvastanud seda (liikumine seina taga, väikese objekti liikumine valgusti vahetus läheduses jne)	<ul style="list-style-type: none">■ Monteerige korpus tugevasti külge■ Kontrollige piirkonda
Sensorvalgusti ei lülitu liikumisest hoolimata sisse	<ul style="list-style-type: none">■ Rikete minimeerimiseks eiratakse kiireid liikumisi või on seadistatud liiga väike tuvastuspiirkond■ Hämaruseseadistus valesti valitud	<ul style="list-style-type: none">■ Kontrollige piirkonda■ Seadistage uuesti

1. Apie šį dokumentą

Prašom įdėmiai perskaityti ir išsaugoti!

- Autorių teisės saugomos. Perspausdinti, taip pat ir atskiras ištraukas, leidžiama tik gavus mūsų sutikimą.
- Pasilieka teisė daryti pakeitimus techninio tobulinimo tikslais.

Simbolių paaiškinimas



Įspėjimas apie pavojus!



Nuoroda į atskiras dokumento teksto dalis.

2. Bendrieji saugos nurodymai



Prieš pradėdami dirbti su prietaisu atjunkite elektros energijos tiekimą!

- Montuojant prijungiamajame elektros laide neturi būti įtampos. Todėl visų pirma atjunkite elektros srovę ir įtampos rodytuvu patikrinkite, ar nėra įtampos.
- Sensorinis žibintas jungiamas prie elektros tinklo. Todėl jį reikia prijungti tinkamai, vadovaujantis šalyje galiojančiomis instaliacijos normomis ir jungimo taisyklėmis. (**DE**: VDE 0100, **AT**: ÖVE / ÖNORM E8001-1, **CH**: SEV 1000)
- Naudokite tik originalias atsargines dalis.
- Remonto darbus atlikti galima tik specializuotose remonto dirbtuvėse.

3. DL Vario Quattro S

Naudojimas pagal paskirtį

- „Vario Quattro“ – tai sensorinis šviestuvas skirtas montuoti ant lubų patalpose ir lauke.

Sensoriniame šviestuve sumontuoti piroelektriniai jutikliai, kurie fiksuoja judančių kūnų (žmonių, gyvūnų ir t. t.) skleidžiamą nematomą šiluminę spinduliuotę. Ši užfiksuota šiluma paverčiama elektroniniu signalu ir šviestuvas įsijungia. Kliūtys, pvz., sienos ar langai, trukdo užfiksuoti skleidžiamą šilumą, tokiu atveju šviesa neįsijungia.

Pastaba

Šviestuvo gaubtas yra atsparus įbrėžimams. Šviestuvo negalima įrengti šalia šildytuvų.

Tiekiami įranga (3.1 pav.)

- Sensorinis šviestuvas
- 3 distanciniai laikikliai
- 3 mūrvinės
- 3 varžtai
- Apsauginė juosta

Gaminio matmenys (3.2 pav.)

Prietaiso apžvalga (3.3 pav.)

- A** Šviestuvas
- B** Jautrumo zonos ilgio nustatymas
- C** Gnybtai
- D** Prieblendos lygio nustatymas
- E** Švietimo trukmės nustatymas
- F** Bazinis apšvietimas
- G** Lubinis laikiklis

Matavimo zona (3.4 pav.)

Šviesos intensyvumo pasiskirstymas (3.5 pav.)

4. Elektros jungtis

Sujungimo schema (4.1 pav.)

Prie elektros srovės tinklo prietaisais jungiamas trigysliu kabeliu (didžiausias laido skersmuo 19 mm):

L = fazė (dažniausiai juodas, rudas arba pilkas laidas)

N = nulinis laidas (dažniausiai mėlynas)

PE = apsauginis laidas (žalias – geltonas)

Jei kyla abejonų, laidus patikrinkite įtampos indikatoriumi; po to atjunkite srovę. Fazė (**L**) ir nulinis laidas (**N**) jungiami prie šviestuvo gnybtų. Izoliuokite ir įrenkite apsauginį laidą (**PE**).

Svarbu!

Neteisingai sujungti laidai sukelia trumpąjį jungimą prietaise arba paskirstymo spintoje. Tokiu atveju reikia dar kartą identifikuoti atskirus kabelius ir prijungti iš naujo. Tinklo įvade galima įrengti įjungimo ir išjungimo jungiklius.

Šio šviestuvo šviesos elementas yra nekeičiamas, todėl prirėikus jį pakeisti (pvz., pasibaigus tarnavimo laikui), reikia keisti visą šviestuvą.

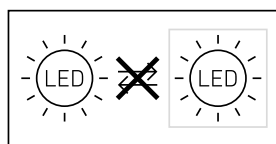

5. Montavimas

- Patikrinkite visas dalis, ar nėra pažeidimų.
- Esant pažeidimams gaminio nenaudokite
- Pasirinkite tinkamą montavimo vietą atsižvelgdami į jautrumo zonos ilgį ir judėjimo fiksavimą.
- Montuodami sensorinį šviestuvą ant lubų pasirinkite nuo vibracijos apsaugotą vietą.

Montavimo eiga

- Išjunkite elektros energijos tiekimą (4.1 pav.)
- Pažymėkite gręžimo skylės (5.1 pav.)
- Išgręžkite skylės ir įkiškite kaiščius (5.2 pav.)
- Potinkinis montavimas (5.3 pav.)
- Virštinkinis montavimas (5.4 pav.)
- Prijunkite jungiamuosius laidus (5.5 pav.)
- Atlikite nustatymus → "6. Funkcija"
- Įtaisykite apsauginę juostą (5.6 pav.)
- Prijunkite kištukinę jungtį (5.7 pav.)
- Uždėkite šviestuvą (5.8 pav.)
- Įjunkite elektros energijos tiekimą (5.8 pav.)

6. Veikimas

Gamyklos nustatymas

Prieblandos lygio nustatymas: 1000 liuksų

Švietimo trukmės nustatymas: 5 sekundės

Bazinis apšvietimas: IŠJ.



Pritvirtinus korpusą ir prijungus elektros kabelius, šviestuvą galima įjungti. Rankiniu būdu tinklo jungikliu prijungus šviestuvą, jis maždaug po 30 sekundžių išsijungia montavimams ir po to jį galima naudoti sensoriniu režimu. Dar kartą spausti tinklo jungiklio nebereikia.

Funkcijos nustatymo reguliatoriai (6.1 pav.)

Prieblandos lygio nustatymas

(suveikimo slenkstis) (6.2/D pav.)

Pageidaujamas šviestuvo suveikimo slenkstis nustatomas neribotai nuo maždaug 2 iki 1000 liuksų.

- Nustatymo reguliatorius ties  = dienos šviesos režimas (nepriklauso nuo apšvietimo)
- Nustatymo reguliatorius ties  = prieblandos režimas (maždaug 2 liuksai).

Nustatant jautrumo zoną ir atliekant funkcijų patikrinimą dienos metu nustatymo reguliatorius turi būti nustatytas ties .

Švietimo trukmės nustatymas

(inercinio veikimo laikas) (6.2/E pav.)

Pageidaujamą šviestuvo švietimo trukmę galima nustatyti tolygiai nuo maždaug 5 sekundžių iki maks. 30 minučių. Kaskart užfiksavus judesį prieš

pasibaigiant šiam laikui, inercinis išjungimo vėlinimo veikimo laikas įsijungia iš naujo.

Pastaba

Kaskart šviestuvui išsijungus naujas judesys gali būti užfiksuotas tik maždaug po 1 sekundės. Tik pasibaigus šiam laikui šviestuvus užfiksavęs judesį vėl įjungs šviesą.

Norint nustatyti jautrumo zoną ir patikrinti funkcijas rekomenduojama pasirinkti trumpiausią laiką.

Bazinis apšvietimas (6.2/F pav.)

Bazinio apšvietimo funkcija suteikia galimybę apšvietimui naudoti maždaug 10 % šviesos galimumo, kai pasiekiami nustatyta apšvietimo reikšmė. Pageidaujamą šviestuvo pagrindinę šviesą galima reguliuoti keturiais etapais:

- IŠJUNGTA
- 10 min. pasibaigus nustatytam laikui
- 30 min. pasibaigus nustatytam laikui
- visą naktį 

Bazinis apšvietimas kas valandą išsijungia, kad pamatuotų aplinkos apšvietimo lygį. Po trumpo laiko bazinis apšvietimas vėl įsijungia.

Pastovaus švietimo funkcija

Jeigu sumontuotas pasirinktinis tinklo jungiklis, be įjungimo ir išjungimo funkcijų dar galimos toliau nurodytosios.

Pastovaus švietimo režimas (6.3 pav.)

1) Pastovaus švietimo įjungimas:

jungiklį 2 × IŠJUNGTI ir JUNGTI. Šviestuve 4 valandoms įjungžiama pastovaus švietimo funkcija. Pasakui automatiškai vėl perjungiama į jutiklio režimą.

2) Pastovaus švietimo išjungimas:

jungiklį 1 × IŠJUNGTI ir JUNGTI. Šviestuvus išsijungia arba persijungia į sensorinį darbo režimą.

Svarbu!

Perjungimai turi būti atliekami 0,2–1 s diapazone.

Jautrumo zonos ilgio nustatymas

Jautrumo zonos ilgį galima nustatyti tolygiai keturiais nustatymo reguliatoriais nuo 2 iki 8 m keturiose ašyse nepriklausomai vienas nuo kito. Nustatymo reguliatoriais (6.4 pav.) nustatoma jautrumo zona.

Jautrumo kreivė (6.5 pav.)

Užbrūkšniuotos zonos rodo sritis, kurias galima išjungti individualiu jautrumo zonos ilgio nustatymu. (6.6 pav.)

Lentelė „Jautrumo zonos ilgis“

Nustatymas	Montavimo aukštis 2,5 m	
	Spindulinis	Tangentinis
1	2,4 m × 2,4 m	4 m × 4 m
2	3,2 m × 3,2 m	6 m × 6 m
3	3,6 m × 3,6 m	7,3 m × 7,3 m
4	4 m × 4 m	8,6 m × 8,6 m
5	4,4 m × 4,4 m	10,2 m × 10,2 m
6	5 m × 5 m	12,6 m × 12,6 m
7	6 m × 6 m	15,7 m × 15,7 m
8	6 m × 6 m	16 m × 16 m

Nustatymas	Montavimo aukštis 2,8 m	
	Spindulinis	Tangentinis
1	3 m × 3 m	5,4 m × 5,4 m
2	3,4 m × 3,4 m	6,4 m × 6,4 m
3	3,8 m × 3,8 m	7,5 m × 7,5 m
4	4,4 m × 4,4 m	8,8 m × 8,8 m
5	5,4 m × 5,4 m	10,4 m × 10,4 m
6	5,6 m × 5,6 m	13,1 m × 13,1 m
7	6 m × 6 m	17 m × 17 m
8	6 m × 6 m	17,3 m × 17,3 m

Nustatymas	Montavimo aukštis 3,0 m	
	Spindulinis	Tangentinis
1	3,4 m × 3,4 m	6,2 m × 6,2 m
2	3,6 m × 3,6 m	6,6 m × 6,6 m
3	4 m × 4 m	7,7 m × 7,7 m
4	4,8 m × 4,8 m	9 m × 9 m
5	6 m × 6 m	10,6 m × 10,6 m
6	6 m × 6 m	13,4 m × 13,4 m
7	6 m × 6 m	17,9 m × 17,9 m
8	6 m × 6 m	18,1 m × 18,1 m

Nustatymas	Montavimo aukštis 6,0 m	
	Spindulinis	Tangentinis
1	5,7 m × 5,7 m	11 m × 11 m
2	6 m × 6 m	11,7 m × 11,7 m
3	6,7 m × 6,7 m	13,6 m × 13,6 m
4	8 m × 8 m	16 m × 16 m
5	10 m × 10 m	18,7 m × 18,7 m
6	10 m × 10 m	23,8 m × 23,8 m
7	10 m × 10 m	31,7 m × 31,7 m
8	10 m × 10 m	32 m × 32 m

7. Priežiūra

Užsiteršusį šviestuvą galima valyti drėgnu skudurėliu (be valiklio).

Svarbu: valdymo prietaisas nekeičiamas.

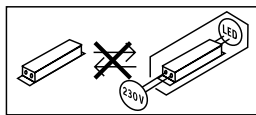

8. Šalinimas

Elektros prietaisai, priedai ir pakuotės turi būti perdirbami aplinkai nekenksmingu būdu.



Neišmeskite elektros prietaisų kartu su buitinėmis atliekomis!

Tik ES šalims

Remiantis galiojančia Europos Sąjungos Direktyva dėl elektros ir elektronikos įrangos atliekų ir jos perkėlimo į nacionalinę teisę, nebetinkami naudoti elektros prietaisai turi būti renkami atskirai ir perdirbami aplinkai nekenksmingu būdu.

9. Gamintojo garantija

Šis „Steinel“ produktas pagamintas itin kruopščiai, pagal galiojančias normas patikrintos jo funkcijos ir saugumas bei papildomai atlikta pasirinktų prietaisų patikra. „Steinel“ suteikia prietaisui garantiją. Garantinis laikotarpis – 36 mėnesiai. Jis skaičiuojamas nuo prietaiso pardavimo vartotojui dienos.

Mes pašalinsime defektus, susijusius su medžiagų arba gamybos broku; garantiniu laikotarpiu, mūsų nuožūra, prietaisas nemokamai remontuojamas arba keičiamos sugedusios dalys. Garantija netaikoma susidėviniams dalims, taip pat jei prietaisas sugenda dėl netinkamo naudojimo arba netinkamos priežiūros. Kitiems daiktams padaryta žala neatlyginama.



Garantija taikoma tik tuo atveju, jei neišardytas prietaisas kartu su trumpu gedimo aprašymu, kasos čekiu arba sąskaita (pirkimo data ir pardavėjo antspaudu), tinkamai supakuotas atsiunčiamas į atitinkamą techninės priežiūros tarnybos vietą.

Remontas

Pasibaigus garantinio aptarnavimo laikotarpiui arba esant gedimams, kuriems garantinė priežiūra negalioja, dėl remonto galimybių teiraukitės artimiausiame aptarnavimo centre.

3 METŲ
GAMINTOJŲ
GARANTIJĄ

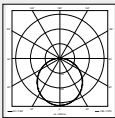
10. Techniniai duomenys

Matmenys ($\varnothing \times G$)	$\varnothing 310 \times 69$ mm
Tinklo įtampa	220–240 V 50/60 Hz
Galios suvartojimas (P_{ON})	9,80 W
Šviesos srautas (360°)	1000 lm
Efektyvumas	102 lm/W
Budėjimo režimas (sensorius) (P_{sb})	0,42 W
Spalvinė temperatūra	3000K (šiltai balta spalva)
Spalvos atkūrimo indeksas	$R_a = 82$
Vidutinis projekcinis tarnavimo laikas	L70B50 esant 25°C : > 60 000 val.
Spalvų nuoseklumas SDCM	Pradinė reikšmė: 3
Šviesos intensyvumo pasiskirstymas	
Sensorinė technika	PIR, 4 piro jutikliai
Jautrumo zona	360°
Jautrumo zona	16 x 16 m jautrumo zona esant 2,50 m montavimo aukščiui, sumažinama iki 4 x 4 m ploto
Švietimo trukmės nustatymas	5 s – 30 min.
Prieblandos lygio nustatymas	2–1000 liuksų
Bazinis apšvietimas	Išj., 10 min., 30 min., visą naktį
Saugos klasė	IP 54
Apsaugos klasė	II
Atsparumas smūgiams	IK 07
Aplinkos temperatūra	Nuo -20 iki $+35^\circ\text{C}$
	Techninius dokumentus rasite www.steinel.de
Energinio veiksmingumo klasė	Šiame gaminyje yra „D“ energinio veiksmingumo klasės šviesos šaltinis.

11. Veikimo sutrikimai

Sutrikimas	Priežastis	Ištaisymas
Sensoriniame šviestuve nėra elektros srovės	<ul style="list-style-type: none">■ Suveikė saugiklis, neįjungta, nutrauktas laidas■ Tinklo įvade įvyko trumpasis jungimas■ Išsijungė tinklo jungiklis (jei yra)	<ul style="list-style-type: none">■ Įjunkite, pakeiskite saugiklį; įjunkite tinklo jungiklį; įtampos tikrinimo prietaisu patikrinkite laidą■ Patikrinkite jungtis■ Įjunkite tinklo jungiklį
Sensorinis šviestuvus neįsijungia	<ul style="list-style-type: none">■ Neteisingai nustatytas prieblandos lygis■ Tinklo jungiklis IŠJUNGTAS■ Suveikė saugiklis	<ul style="list-style-type: none">■ Nustatykite iš naujo■ Įjunkite■ Įjunkite, pakeiskite saugiklį; jeigu reikia, patikrinkite jungtį
Sensorinis šviestuvus neišsijungia	<ul style="list-style-type: none">■ Jautrumo zonoje fiksuojamas nuolatinis judesys	<ul style="list-style-type: none">■ Patikrinkite veikimo zonos nustatymus
Sensorinis šviestuvus įsijungia, nors judesio nebuvo	<ul style="list-style-type: none">■ Šviestuvus sumontuotas netvirtai■ Judesys buvo, tačiau sensorius jo nepažino (judesys už sienos, judėjo mažas objektas arti lempos ir t. t.)	<ul style="list-style-type: none">■ Tvirtai sumontuokite korpusą■ Patikrinkite veikimo zonos nustatymus
Sensorinis šviestuvus neįsijungia esant judėjimui	<ul style="list-style-type: none">■ Greiti judesiai nuslopinami siekiant sumažinti trikdžius arba nustatyta per maža jautrumo zona■ Neteisingai nustatytas prieblandos lygis	<ul style="list-style-type: none">■ Patikrinkite veikimo zonos nustatymus■ Nustatykite iš naujo

1. Par šo dokumentu

Lūdzu, izlasiet to uzmanīgi un saglabāiet!

- Autortiesības ir aizsargātas. Pārpublicēšana, arī atsevišķu izvilkumu veidā, tikai ar mūsu atļauju.
- Paturam tiesības veikt izmaiņas, kas saistītas ar tehnikas attīstību.

Simbolu skaidrojums



Brīdinājums par bīstamību!



Norāde uz tekstu dokumentā.

2. Vispārēji drošības norādījumi



Pirms jebkādiem darbiem ar ierīci ir jāpārtrauc strāvas padeve tai!

- Montāžas laikā pievienojamais elektrības vads nedrīkst atrasties zem sprieguma. Tādēļ vispirms jāatslēdz elektrība un ar sprieguma testeru jāpārbauda, vai sprieguma vairs nav.
- Instalējot sensorgaismekli, jāstrādā ar elektrotīklu spriegumu. Tādēļ tas jāveic lietpratīgi un saskaņā ar vietējo instalēšanas un pieslēgšanas tehnisko priekšrakstu prasībām. (piem., **DE** - VDE 0100, **AT** - ÖVE / ÖNORM E8001-1, **CH** - SEV 1000)
- Izmantojiet tikai oriģinālās detaļas.
- Remontdarbus drīkst veikt tikai profesionālas darbnīcas.

3. DL Vario Quattro S

Pareiza lietošana

- Vario Quattro sensorgaismeklis, kas piemērots montāžai pie griestiem iekšstelpās un ārā.

Sensorgaismeklis ir aprīkots ar četriem piroelektriskajiem sensoriem, kas uztver kustīgu ķermeņu (cilvēku, dzīvnieku u. tml.) neredzamo siltuma starojumu. Šādi uztvertais siltuma starojums tiek elektroniski pārveidots, un pieslēgtais gaismeklis tiek ieslēgts. Caur šķēršļiem, tādiem kā sienas jeb loga stikls, šis siltuma starojums netiek atpazīts, tādejādi gaismeklis neieslēdzas.

Norāde:

Gaismekļa nosegs ir noturīgs pret skrāpējumiem. Gaismekli nedrīkst instalēt sildītāju tuvumā.

Piegādes apjoms (3.1. att.)

- Sensorgaismeklis
- 3 starplikas
- 3 dībeļi
- 3 skrūves
- Drošības lente

Produkta izmēri (3.2. att.)

Ierīces komplektācija (3.3. att.)

- A** Gaismeklis
- B** Darbības rādiusa izvēle
- C** Pieslēguma aizspiednis
- D** Krēslas sliekšņa iestatījums
- E** Laika iestatīšana
- F** Pamata gaisma
- G** Griestu stiprinājums

Uztveres lauks (3.4. att.)

Gaismas stipruma sadalījums (3.5. att.)

4. Elektriskais pieslēgums

Slēgumu plāns (4.1. att.)

Tīkla pievadvadu veido 3 dzīslu kabelis (maks. kabeļa diametrs 19 mm):

- L** = fāze (parasti melns, brūns vai pelēks)
- N** = nulles vads (parasti zils)
- PE** = zemējums (zaļš-dzeltenš)

Šaubu gadījumā ar sprieguma mērītāju ir jānosaka kabeļa dzīslas; pēc tam kabelis atkārtoti ir jāatslēdz no strāvas tīkla. Fāze (**L**) un nulles vads (**N**) tiek pieslēgti savienotājkopnei. Jānoizolē zemējums (**PE**) un jāpieliek klāt.

Svarīgi!

Pieslēgumu sajaukšana vēlāk var izraisīt īssavienojumu ierīcē vai Jūsu sadales skapī. Šādā gadījumā ir atkārtoti jāveic atsevišķu kabeļu noteikšana un savienošana. Tīkla pievadvadā var iemontēt tīkla slēdzi, kas paredzēts ieslēgšanai un izslēgšanai.

Šī gaismekļa gaismas avots nav nomaināms, ja gaismas avotu ir jānomaina (piem., tā darba mūža beigās), ir jānomaina viss gaismeklis.

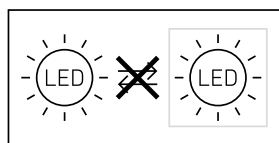

5. Montāža

- Pārbaudiet visas detaļas, vai tās nav bojātas.
- Bojājumu gadījumā nelietojiet produktu
- Izvēlieties montāžai piemērotu vietu, ņemot vērā sniedzamību un kustības uztveršanu
- Montējot sensorgaismekli, uzmanība pievēršama tam, lai tas tiktu piestiprināts stabili.

Montāžas soļi

- Atslēdziet elektrības apgādi (4.1. att.)
- Atzīmējiet urbuma vietas (5.1. att.)
- Izurbiet caurumus un ievietojiet dibelus (5.2. att.)
- Montāža ar zemapmetuma pievadu (5.3. att.)
- Montāža ar virsapmetuma pievadu (5.4. att.)
- Pievienojiet pieslēguma kabeli (5.5. att.)
- Veiciet iestatīšanu → "6.Funkcija"
- Iekariet drošības lentu (5.6. att.)
- Pievienojiet kontaktsavienojumu (5.7. att.)
- Uzliedziet gaismekli (5.8. att.)
- Ieslēdziet elektrības apgādi (5.8. att.)

6. Funkcijas

Rūpnīcas iestatījumi:

Krēslas iestatījums: 1000 luksi

Laika iestatījums: 5 sekundes



Pamata gaisma: IZSL.

Pēc tam, kad ir uzmontēts korpuss un ir veikts tīkla pieslēgums, var tikt uzsākta sensorgaismekļa ekspluatācija. Gaismekļa manuālā lietošanā, izmantojot tīkla slēdzi, gaismeklis ieslēgšanās fāzē izslēdzas pēc apm. 30 s un pēc tam ir aktīvs sensora darbībai. Atkārtota tīkla slēdža izmantošana nav vajadzīga.

Iestatījumu regulatora funkcijas (6.1. att.)

Krēslas sliekšņa iestatīšana (reakcijas sliekšnis) (6.2. att./D att.)

Vēlamo gaismekļa reakcijas sliekšni iespējams iestatīt bez pakāpēm no apm. 2 līdz 1000 luksiem.

- Iestatīšanas slēdzis iestatīts uz  = dienasgaismas režīms (atkarībā no apgaismojuma)
- Iestatīšanas slēdzis iestatīts uz  = aptumšošanas režīms (apm. 2 luksi)

Iestatot uztveres lauku un pārbaudot gaismekļa darbību dienasgaismā, iestatījumu regulatoram jābūt pagriezta pret .

Laika iestatījums (pēcdarbības laiks)

(6.2. att./E att.)

Vēlamo gaismekļa degšanas ilgumu iespējams iestatīt bez pakāpēm no apm. 5 s līdz maks. 30 min. Ar katru kustību, kas uztverta pirms šī laika beigām, pulkstenis tiek startēts no jauna.

Norāde!

Pēc katras gaismekļa izslēgšanās uz apm. 1 s ir pārtraukta jaunas kustības uztvere. Tikai pēc šī laika paiēšanas gaismeklis, uztverot kustību, atkal var ieslēgt gaismu.

Iestatot uztveres lauku un pārbaudot darbību, ieteicams iestatīt īsāko laiku.

Pamata gaisma (6.2. att./F)

Bāzes gaismas funkcija piedāvā apgaismojumu ar aptuveni 10% apgaismojuma jaudas, ja tiek sasniegta iestatītā gaišuma vērtība.

Vēlamo pamata apgaismojumu iespējams iestatīt četrās pakāpēs:

- IZSLĒGTS
- 10 min pēc iestatītā laika beigām
- 30 min pēc iestatītā laika beigām
- visu nakti 

Pamata gaisma izslēdzas ik stundu, lai izmēritu apkārtējās telpas gaišumu. Pēc neilga laika pamata gaisma atkal ieslēdzas.

Ilgstošas gaismas funkcija

Ja tīkla pievadā tiek instalēts līnētāvis tīkla slēdzis, paralēli parastajām ieslēgšanas un izslēgšanas funkcijām iespējamas šādas funkcijas:

Ilgstoša apgaismojuma režīms (6.3. att.)

1) Ieslēgt ilgstošo apgaismojumu:

slēdzi 2 × IZSL. un IESL. Gaismeklis tiek iestatīts 4 stundu ilgstošā apgaismojuma režīmā. Beigās gaismeklis automātiski atkal pāriet uz sensora režīmu.

2) Izslēgt ilgstošo gaismu:

slēdzis 1 × IZSL. un IESL. Gaismeklis IZSL., t.i., pāriet sensora režīmā.

Svarīgi!

Slēgšanai jānotiek laika posmā no 0,2 līdz 1 sekunde.

Darbības rādiusa izvēle

Sniedzamība ir iestatāma ar četriem iestatījumu regulatoriem bez pakāpēm no 2 līdz 8 m uz četrām asīm neatkarīgi vienai no otras. Ar iestatīšanas regulatoriem (6.4. att.) tiek iestatīta maksimālā uztveres attālums.

Uztveres diagramma (6.5. att.)

Ieņotās zonas parāda teritorijas, kuras var ieslēgt ar individuālu sniedzamības iestatījumu palīdzību. (6.6. att.)

Sniedzamības uztveres tabula

Iestatījums	Montāžas augstums 2,5 m	
	radiāli	tangenciāli
1	2,4 m × 2,4 m	4 m × 4 m
2	3,2 m × 3,2 m	6 m × 6 m
3	3,6 m × 3,6 m	7,3 m × 7,3 m
4	4 m × 4 m	8,6 m × 8,6 m
5	4,4 m × 4,4 m	10,2 m × 10,2 m
6	5 m × 5 m	12,6 m × 12,6 m
7	6 m × 6 m	15,7 m × 15,7 m
8	6 m × 6 m	16 m × 16 m

Iestatījums	Montāžas augstums 2,8 m	
	radiāli	tangenciāli
1	3 m × 3 m	5,4 m × 5,4 m
2	3,4 m × 3,4 m	6,4 m × 6,4 m
3	3,8 m × 3,8 m	7,5 m × 7,5 m
4	4,4 m × 4,4 m	8,8 m × 8,8 m
5	5,4 m × 5,4 m	10,4 m × 10,4 m
6	5,6 m × 5,6 m	13,1 m × 13,1 m
7	6 m × 6 m	17 m × 17 m
8	6 m × 6 m	17,3 m × 17,3 m

Iestatījums	Montāžas augstums 3,0 m	
	radiāli	tangenciāli
1	3,4 m × 3,4 m	6,2 m × 6,2 m
2	3,6 m × 3,6 m	6,6 m × 6,6 m
3	4 m × 4 m	7,7 m × 7,7 m
4	4,8 m × 4,8 m	9 m × 9 m
5	6 m × 6 m	10,6 m × 10,6 m
6	6 m × 6 m	13,4 m × 13,4 m
7	6 m × 6 m	17,9 m × 17,9 m
8	6 m × 6 m	18,1 m × 18,1 m

Iestatījums	Montagehöhe 6,0 m	
	radiāli	tangenciāli
1	5,7 m × 5,7 m	11 m × 11 m
2	6 m × 6 m	11,7 m × 11,7 m
3	6,7 m × 6,7 m	13,6 m × 13,6 m
4	8 m × 8 m	16 m × 16 m
5	10 m × 10 m	18,7 m × 18,7 m
6	10 m × 10 m	23,8 m × 23,8 m
7	10 m × 10 m	31,7 m × 31,7 m
8	10 m × 10 m	32 m × 32 m

7. Kopšana

Ja gaismeklis ir netīrs, noslaukiet to ar mitru drānu (bez tīrīšanas līdzekļiem).

Svarīgi! Bateriju ierīce nav nomaināma.

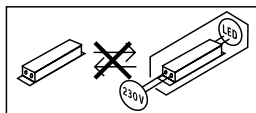

8. Utilizācija

Elektroierīces, piederumi un iepakojumi jānodod dabai draudzīgai atkārtotai pārstrādei.



Nemetiet elektroierīces parastajos atkritumos!

Tikai ES valstīm:

Atbilstoši Eiropas vadlīnijām par vecām elektroierīcēm un elektroniskām ierīcēm, un to lietojumam nacionālās tiesībās, nefunkcionējošas elektroierīces jāsavāc atsevišķi un tās jānodod dabai draudzīgai atkārtotai pārstrādei.

9. Ražotāja garantija

Šis Steinel produkts ir izgatavots ar vislielāko rūpību, tā darbība un drošība ir pārbaudīta saskaņā ar spēkā esošajiem priekšrakstiem, un noslēgumā tas pakļauts izlases veida pārbaudei. Steinel garantē nevainojamas produkta īpašības un darbību. Garantijas laiks ir 36 mēneši un tā stājas spēkā ar ierīces pārdošanas dienu lietotājam. Mēs novēršam trūkumus, kas radušies materiālu vai rūpnīcas kļūdu dēļ, garantijas serviss ietver sevī bojāto daļu remontu vai apmaiņu pēc mūsu izvēles. Garantijas serviss neattiecas uz nodilumam pakļauto daļu bojājumiem, kā arī uz bojājumiem un trūkumiem, kas radušies nelietprātīgas lietošanas vai apkopes, kā arī kritiena rezultātā. Garantijas saistības neattiecas uz citiem objektiem, kas varētu tikt bojāti ierīces darbības rezultātā. Garantija ir spēkā tikai tad, ja neizjaukta ierīce kopā ar visu problēmas aprakstu, kases čeku vai rēķinu (ar pirkšanas datumu un tirgotāja zīmogu), labi iepakota, tiek nosūtīta attiecīgajai servisa nodaļai.

Remonta serviss:

Pēc garantijas laika beigām vai tādu bojājumu gadījumā, uz kuriem neattiecas garantijas tiesības, vērsieties tuvākajā klientu apkalpošanas centrā, lai novērstu bojājumus.

3 GADU
RAŽOTĀJA
GARANTĪJA

LV

10. Tehniskie dati

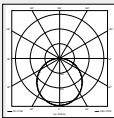
Izmēri (Ø x Dz)	Ø 310 × 69 mm
Elektrotīkla spriegums	220-240 V 50/60 Hz
Jaudas patēriņš (P _{on})	9,80 W
Gaismas plūsma (360°)	1 000 lm
Efektivitāte	102 lm/W
Standby sensors (P _{sb})	0,42 W
Krāsas temperatūra	3 000K (silti balta gaisma)
Krāsas attēlošanas indekss	R _a = 82
Vidējs dzīves ilgums	L70B50 pie 25°C: > 60 000 h
Krāsas konstistence SDCM	Sākuma vērtība: 3
Gaismas stipruma sadalījums	
Sensoru tehnoloģija	PIR, 4 piro sensori
Uztveres lauks	360°
Uztveres sniedzamība	16 × 16 m uztveres laukums pie 2,50 m montāžas augstuma, samazināms uz 4 × 4 m lielu laukumu
Laika iestatīšana	5 s - 30 min
Krēslas sliekšņa iestatījums	2-1 000 luksu
Bāzes gaismas funkcija	Izsl., 10 min, 30 min, visu nakti
Aizsardzības veids	IP 54
Aizsargklase	II
Triecienstiprība	IK 07
Apkārtējā temperatūra	-20 līdz +35°C



Tehniskā dokumentācija: www.steinell.de

Enerģijas efektivitātes klase Šai precei ir gaismas avots ar "D" enerģijas efektivitātes klasi

11. Darbības traucējumi

Traucējumi	Cēlonis	Risinājums
Sensorgaismeklim netiek pievadīta strāva	<ul style="list-style-type: none">■ Drošinātājs ir izslēdzies, nav ieslēgts, bojāts vads■ Īssavienojums tīkla pievadvadā■ Iespējams izslēgts tīkla slēdzis, ja tāds ir ierīkots	<ul style="list-style-type: none">■ Ieslēdziet drošinātāju, nomainiet, ieslēdziet tīkla slēdzi; pārbaudiet vadu ar sprieguma testeru■ Jāpārbauda pieslēgumi■ Jāieslēdz tīkla slēdzis
Sensorgaismeklis neieslēdzas	<ul style="list-style-type: none">■ Krāsas sliekšņa iestatījums izvēlēts nepareizi■ IZSLĒGTS tīkla slēdzis■ Drošinātājs ir izslēdzies	<ul style="list-style-type: none">■ Iestatiet no jauna■ Ieslēdziet■ Ieslēdziet drošinātāju, nomainiet, pēc vajadzības pārbaudiet pieslēgumu
Sensorgaismeklis neizslēdzas	<ul style="list-style-type: none">■ Nepārtraukta kustība uztveres laukā	<ul style="list-style-type: none">■ Pārbaudiet uztveres zonu
Sensorgaismeklis ieslēdzas bez acīmredzama iemesla	<ul style="list-style-type: none">■ Lampa ir piestiprināta tā, ka tā nav pasargāta no vibrācijām■ Kustība ir bijusi, bet sensors to nav atpazinis (kustība aiz sienas, tiešā lampas tuvumā kustēties mazs objekts u.c.)	<ul style="list-style-type: none">■ Stingri uzmontējiet korpusu■ Pārbaudiet uztveres zonu
Sensorgaismeklis neieslēdzas, neskatoties uz kustību	<ul style="list-style-type: none">■ Lai samazinātu traucējumus, ātras kustības netiek uztvertas, vai arī ir uzstādīts pārāk mazs uztveres lauks■ Krāsas sliekšņa iestatījums izvēlēts nepareizi	<ul style="list-style-type: none">■ Pārbaudiet uztveres zonu■ Iestatiet no jauna

1. Об этом документе

Просим тщательно прочесть и сохранить!

- Защищено авторскими правами. Перепечатка, также выдержками, только с нашего согласия.
- Мы сохраняем за собой право на изменения, которые служат техническому прогрессу.

Разъяснение символов



Предупреждение об опасностях!



Указание на текст в документе.

2. Общие указания по технике безопасности



Перед началом любых работ, проводимых на приборе, следует отключить напряжение!

- При проведении монтажа подключаемый электропровод должен быть обесточен. Поэтому в первую очередь следует отключить подачу тока и проверить отсутствие напряжения с помощью индикатора напряжения.
- Монтажные работы по подключению сенсорного светильника относятся к категории работ сетевым напряжением. Поэтому при монтаже светильников следует соблюдать указания и условия, приведенные в инструкции по подключению. (например: **DE:** VDE 0100, **AT:** ÖVE / ÖNORM E8001-1, **CH:** SEV 1000)
- Использовать только оригинальные запасные части.
- Ремонтные работы разрешается выполнять только в специализированных мастерских.

3. DL Vario Quattro S

Применение по назначению

- Vario Quattro - это сенсорный светильник для настенного и потолочного монтажа внутри помещений и на улице.

Сенсорный светильник оснащен четырьмя пиросенсорами, которые регистрируют невидимое теплоизлучение движущихся объектов (людей, животных и т.д.). Регистрируемое таким образом теплоизлучение преобразуется электронным устройством в сигнал, который вызывает включение светильника. Если на пути имеются препятствия, например, стены или оконные стекла, то регистрация теплоизлучения не происходит,

а следовательно не производится включение светильника.

Указание:

Плафон светильника чувствителен к возникновению царапин. Светильник нельзя устанавливать рядом с излучателями тепла.

Объем поставки (рис. 3.1)

- Сенсорный светильник
- 3 проставки
- 3 дюбеля
- 3 винта
- Лента безопасности

Размеры изделия (рис. 3.2)

Обзор прибора (рис. 3.3)

- A** Светильник
- B** Установка дальности действия
- C** Клемма подключения
- D** Установка сумеречного порога
- E** Установка времени
- F** Базовая яркость
- G** Потолочное крепление

Зона обнаружения (рис. 3.4)

Распределение силы света (рис. 3.5)

4. Электрическое подключение

Схема соединений (рис. 4.1)

Сетевой провод состоит из трех жил (макс. диаметр провода 19 мм):

- L** = фаза (обычно черного, коричневого или серого цвета)
- N** = нулевой провод (чаще всего синий)
- PE** = провод заземления (зеленый/желтый)

В случае сомнения идентифицировать кабель с помощью индикатора, затем снова отключить напряжение. Присоединить фазный (**L**) и нулевой провод (**N**) к соответствующим клеммам светильника. Провод заземления (**PE**) изолировать и просто положить рядом.

Важно:

Неправильное присоединение проводов в приборе или в Вашем распределительном ящике с предохранителями приводит к короткому замыканию. В таком случае рекомендуется еще раз проверить провода и заново подключить их. При необходимости в сетевой провод может быть вмонтирован выключатель для включения и выключения сетевого тока.

Источник света этого светильника не подлежит замене. При необходимости замены источника

света (например, в конце его срока службы), необходимо заменить весь прожектор.

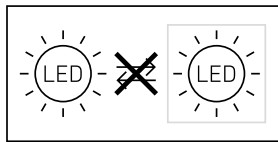

5. Монтаж

- Проверить все конструктивные детали на предмет повреждения.
- При повреждениях не включать продукт.
- Выбрать подходящее место для монтажа с учетом радиуса действия и регистрации движений.
- При потолочном монтаже сенсорного светильника следить за тем, чтобы он крепился без вибраций.

Порядок монтажа

- Отключить электропитание (рис. 4.1)
- Наметить отверстия для сверления (рис. 5.1)
- Просверлить отверстия и вставить дюбели (рис. 5.2)
- Монтаж при подводе кабеля скрытой проводкой (рис. 5.3)
- Монтаж при подводе кабеля открытой проводкой (рис. 5.4)
- Подключить соединительный кабель (рис. 5.5)
- Выполнить регулировки → "6. Эксплуатация"
- Подвешивание ленты безопасности (рис. 5.6)
- Подключить штекерное соединение (рис. 5.7)
- Установить светильник (рис. 5.8)
- Включить электропитание (рис. 5.8)

6. Эксплуатация

Заводские настройки:

Установка сумеречного порога: 1000 лк

Время включения лампы: 5 секунд



Базовая яркость: ВЫКЛ.

После полного монтажа корпуса и выполнения сетевого подключения потолочный сенсорный светильник может быть пущен в эксплуатацию. При ручном пуске светильника в эксплуатацию с помощью сетевого выключателя он выключается на период измерения через 30 сек. и затем активирован для сенсорного режима. Повторное нажатие сетевого выключателя не требуется.

Функции установочного регулятора (рис. 6.1)

Установка сумеречного включения (порог срабатывания) (рис. 6.2/D)

Необходимый порог срабатывания светильника может быть установлен плавно в диапазоне от 2 лк до 1000 лк.

- Регулятор, установленный на  = режим дневного освещения (независимо от яркости)
- Регулятор, установленный на  = режим сумеречного освещения (ок. 2 лк)

При установке зоны обнаружения и при проведении эксплуатационного теста при дневном свете регулятор должен быть установлен на .

Время включения

(время остаточного включения) (рис. 6.2/E)

Необходимое время освещения может быть установлено на светильнике плавно в диапазоне от 5 сек. до макс. 30 мин. Каждое зарегистрированное движение до истечения этого времени заново начинает отсчет времени послеключения задержки выключения.

Указание:

После каждого процесса отключения светильника обнаружение нового движения прерывается прим. на 1 секунду. Только по истечении этого времени светильник может снова включать свет при движении.

При установке зоны обнаружения и при проведении эксплуатационного теста рекомендуется устанавливать наиболее короткое время.

Базовая яркость (рис. 6.2/F)

Функция базовой яркости обеспечивает освещение мощностью ок. 10%, когда достигается установленное значение освещенности.

Желаемую базовую яркость на светильнике можно установить пошагово за четыре шага.

- ВЫКЛ.
- 10 мин. по истечении установленного времени
- 30 мин. по истечении установленного времени
- всю ночь 

Базовая яркость выключается каждый час, чтобы измерить интенсивность света окружения. По истечении короткого времени базовая яркость снова включается.

Постоянное освещение

В случае опциональной установки сетевого выключателя в сетевой провод, помимо базовых функций включения и выключения света при движении доступны следующие функции:

Режим постоянного освещения (рис. 6.3)

1) Включение постоянного освещения:

Выключатель выключить и включить 2 раза. Светильник на 4 часа устанавливается на постоянный свет. По истечении времени производится автоматическое переключение в сенсорный режим.

2) Выключить постоянное освещение:

Выключатель выключить и включить 1 раз. Светильник выключается или переключается в сенсорный режим.

Важно:

Процессы переключения должны выполняться в диапазоне от 0,2 до 1 секунды.

Установка дальности действия

Дальность действия можно устанавливать плавно в диапазоне 2-8 м с помощью четырех установочных регуляторов по четырем осям независимо друг от друга. С помощью установочных регуляторов (рис. 6.4) устанавливается максимальная дальность действия.

Диаграмма регистрации (рис. 6.5)

Заштрихованные зоны показывают участки, которые могут быть высвечены за счет индивидуальных установок дальности действия. (рис. 6.6)

Таблица Регистрация дальности действия

Настройка	Монтажная высота 2,5 м	
	радиально	тангенциально
1	2,4 м × 2,4 м	4 м × 4 м
2	3,2 м × 3,2 м	6 м × 6 м
3	3,6 м × 3,6 м	7,3 м × 7,3 м
4	4 м × 4 м	8,6 м × 8,6 м
5	4,4 м × 4,4 м	10,2 м × 10,2 м
6	5 м × 5 м	12,6 м × 12,6 м
7	6 м × 6 м	15,7 м × 15,7 м
8	6 м × 6 м	16 м × 16 м

Настройка	Монтажная высота 2,8 м	
	радиально	тангенциально
1	3 м × 3 м	5,4 м × 5,4 м
2	3,4 м × 3,4 м	6,4 м × 6,4 м
3	3,8 м × 3,8 м	7,5 м × 7,5 м
4	4,4 м × 4,4 м	8,8 м × 8,8 м
5	5,4 м × 5,4 м	10,4 м × 10,4 м
6	5,6 м × 5,6 м	13,1 м × 13,1 м
7	6 м × 6 м	17 м × 17 м
8	6 м × 6 м	17,3 м × 17,3 м

Настройка	Монтажная высота 3,0 м	
	радиально	тангенциально
1	3,4 м × 3,4 м	6,2 м × 6,2 м
2	3,6 м × 3,6 м	6,6 м × 6,6 м
3	4 м × 4 м	7,7 м × 7,7 м
4	4,8 м × 4,8 м	9 м × 9 м
5	6 м × 6 м	10,6 м × 10,6 м
6	6 м × 6 м	13,4 м × 13,4 м
7	6 м × 6 м	17,9 м × 17,9 м
8	6 м × 6 м	18,1 м × 18,1 м

Настройка	Монтажная высота 6,0 м	
	радиально	тангенциально
1	5,7 м × 5,7 м	11 м × 11 м
2	6 м × 6 м	11,7 м × 11,7 м
3	6,7 м × 6,7 м	13,6 м × 13,6 м
4	8 м × 8 м	16 м × 16 м
5	10 м × 10 м	18,7 м × 18,7 м
6	10 м × 10 м	23,8 м × 23,8 м
7	10 м × 10 м	31,7 м × 31,7 м
8	10 м × 10 м	32 м × 32 м

7. Уход

Загрязнения на светильнике можно удалять влажным сукном (не используя моющие средства).

Важно: Рабочее изделие заменить нельзя.

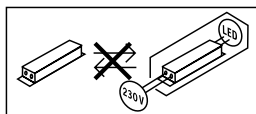

8. Утилизация

Электроприборы, комплектующие и упаковку следует направлять на экологичную вторичную переработку.



Не выбрасывать электроприборы в бытовые отходы!

Только для стран ЕС:

Согласно действующей Европейской директиве по отработанному электрическому и электронному оборудованию и ее реализации в национальных законодательствах отработанные электроприборы должны собираться отдельно и направляться на экологичную вторичную переработку.

9. Гарантия производителя

Данное изделие производства Steinel было с особым вниманием изготовлено и испытано на работоспособность и безопасность эксплуатации соответственно действующим инструкциям, а потом подвергнуто выборочному контролю качества.

Фирма STEINEL гарантирует высокое качество и надежную работу изделия. Гарантийный срок эксплуатации составляет 36 месяцев со дня продажи изделия. Фирма обязуется устранить недостатки, которые возникли вследствие дефекта материала или конструкции. Дефекты устраняются путем ремонта изделия либо заменой неисправных деталей по усмотрению фирмы. Гарантийный срок эксплуатации не распространяется на повреждения и дефекты, возникшие в результате износа деталей, ненадлежащей эксплуатации и ухода. Фирма не несет ответственности за материальный ущерб третьих лиц, нанесенный в процессе эксплуатации изделия.



Гарантия предоставляется только в том случае, если изделие в собранном и упакованном виде с кратким описанием неисправности было отправлено вместе с приложенным кассовым чеком или квитанцией (с датой продажи и печатью торгового предприятия) по адресу сервисной мастерской.

Ремонтный сервис:

По истечении гарантийного срока или при наличии неполадок, исключающих гарантию, обратитесь в ближайшее сервисное предприятие, чтобы получить информацию о возможности ремонта.

3 ГОДА
ГАРАНТИИ
ПРОИЗВОДИТЕЛЯ

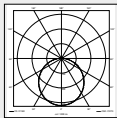
10. Технические данные

Габариты (Ø × Г)	Ø 310 × 69 мм
Сетевое напряжение	220-240 В / 50/60 Гц
Потребляемая мощность (P_{on})	9,80 Вт
Световой поток (360°)	1 000 лм
Эффективность	102 лм/Вт
Standby сенсора (P_{sb})	0,42 Вт
Температура цвета	3 000 К (теплый белый)
Коэффициент цветопередачи	$R_a = 82$
Средний расчетный срок службы	L70B50 при 25°C: >60 000 ч
Консистенция цвета SDCM	Начальное значение: 3
Распределение силы света	
Сенсорная техника	PIR, 4 пиросенсора
Зона охвата	360°
Дальность действия обнаружения	16 × 16 м - площадь регистрации при монтажной высоте 2,50 м, снижаемая до площади в 4 × 4 м
Время включения	5 сек. - 30 мин.
Установка сумеречного включения	2-1 000 лк
Функция подсветки	выкл., 10 - 30 мин., всю ночь
Вид защиты	IP 54
Класс защиты	II
Ударопрочность	IK 07
Температура окружающей среды	-20° - +35° C
	Техническая документация на сайте www.steinell.de
Класс энергоэффективности	Данное изделие содержит источник света класса энергоэффективности „D“.

11. неполадки при эксплуатации

Нарушение	Причина	Устранение
На сенсорном светильнике нет напряжения	<ul style="list-style-type: none">■ Предохранитель сработал, не включен, неисправность провода■ Короткое замыкание в сетевом кабеле■ Выключен возможно имеющийся сетевой выключатель	<ul style="list-style-type: none">■ Включить, заменить предохранитель, включить сетевой выключатель, проверить провод индикатором напряжения■ Проверить подключения■ Включить сетевой выключатель
Сенсорный светильник не включается	<ul style="list-style-type: none">■ Неправильно выбрана установка сумеречного включения■ Выключен сетевой выключатель■ Сработал предохранитель	<ul style="list-style-type: none">■ Отрегулировать заново■ Включить■ Включить, заменить предохранитель; при необходимости проверить соединение
Сенсорный светильник не выключается	<ul style="list-style-type: none">■ Постоянное движение в зоне обнаружения	<ul style="list-style-type: none">■ Проверить зону обнаружения
Сенсорный светильник включается без распознаваемого движения	<ul style="list-style-type: none">■ Светильник установлен не полностью стационарно■ Движение было, однако, наблюдатель его не распознал (движение за стеной, движение небольшого объекта в непосредственной близости к светильнику и т.п.)	<ul style="list-style-type: none">■ Прочно установить корпус■ Проверить зону обнаружения
Сенсорный светильник не включается, несмотря на движение	<ul style="list-style-type: none">■ Быстрые движения для минимизации сбоев игнорируются или зона обнаружения установлена слишком малой■ Неправильно выбрана установка сумеречного включения	<ul style="list-style-type: none">■ Проверить зону обнаружения■ Отрегулировать заново

1. За този документ

Моля прочетете го внимателно и го пазете!

- Всички права запазени. Препечатване, дори откъслечно, само с наше разрешение.
- Запазваме си правото за промени, които служат на техническото развитие.

Обяснение на символите



Предупреждение за опасности!



Препратка към части от текста в документа.

2. Общи указания за безопасност



Преди да предприемете каквито и да е работи по уреда, прекъснете електрическото захранване!

- При монтаж електрическата система трябва да е без напрежение. Първо спрете електрическия ток, след което проверете системата с уред за проверка на напрежението.
- Монтажът на сензорната лампа изисква работа с електричество. Затова трябва да се извърши професионално, според съответните държавни предписания и изисквания. (напр.: **DE**: VDE 0100, **AT**: ÖVE / ÖNORM E8001-1, **CH**: SEV 1000)
- Използвайте само оригинални резервни части.
- Ремонтите трябва да се извършват само от специализирани сервизи.

3. DL Vario Quattro S

Употреба по предназначение

- Vario Quattro е сензорна лампа за монтаж на таван на закрито или на открито.

Сензорната лампа е оборудвана с четири пироелектрични сензора, които засичат невидимата топлина, излъчвана от движещи се тела (хора, животни и т.н.). Така отчетеното топлинно излъчване се преобразува електронно и лампата се включва. През препятствия, като например стени или прозорци, топлинното излъчване не се засича, съответно не следва включване.

Сведение:

Абжурът на лампата е податлив на одрасквания. Лампата не трябва да бъде монтирана в близост до отоплителни тела.

Съдържание на комплекта (рис. 3.1)

- Сензорна лампа
- 3 подложки
- 3 дюбела
- 3 винта
- Разстояние за безопасност

Размери (рис. 3.2)

Преглед на уреда (рис. 3.3)

- A** Лампа
- B** Настройка на обхвата
- C** Клема за свързване
- D** Настройка на светлочувствителността
- E** Настройка на времето
- F** Базово осветление
- G** Стойка за таван

Диапазон на отчитане (рис. 3.4)

Разпределение на светлината (рис. 3.5)

4. Електрическо свързване

Схема на свързване (рис. 4.1)

Кабелът съдържа 3 проводника (макс. диаметър на кабела 19 мм):

- L** = фаза (обикновено черен, кафяв или сив)
- N** = нула (обикновено син)
- PE** = заземяващ проводник (зелен-жълт)

При съмнение, проводниците трябва да бъдат идентифицирани с уред за проверка на напрежението, след което отново да бъдат свързани, без напрежение. Фазата (**L**) и нулата (**N**) се свързват към лустер клемата. Заземяващият проводник (**PE**) да се изолира и положи до останалите.

Важно:

Размяна на проводниците води до късо съединение в уреда или таблото с предпазители. При такъв случай всеки проводник трябва още веднъж да бъде идентифициран и наново свързан. Към системата, разбира се, може да бъде добавен прекъсвач, за включване и изключване.

Светлинният източник на тази лампа е незаменяем; ако се наложи замяната му (напр. след края на живота му), цялата лампа трябва да се замени.

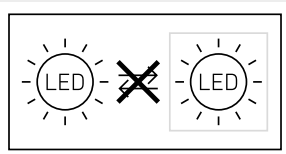

5. Монтаж

- Всички части да се проверят за щети.
- При повреди продуктът да не се пуска в експлоатация
- Да се избере подходящо място за монтаж, съобразявайки се с обхвата и засичането на движение
- Сензорната лампа трябва да бъде монтирана стабилно.

Последователност за монтаж

- Да се изключи електрозахранването (рис. 4.1)
- Да се маркират местата за пробиване (рис. 5.1)
- Да се пробият дупките и да се поставят дюбелите (рис. 5.2)
- Монтаж със скрити кабели (рис. 5.3)
- Монтаж с открити кабели (рис. 5.4)
- Кабелите да се свържат (рис. 5.5)
- Да се направят настройки → "6. Функция"
- Обезопасителната лента да се закачи (рис. 5.6)
- Свързката да се постави (рис. 5.7)
- Да се постави лампата (рис. 5.8)
- Електрозахранването да се включи (рис. 5.8)

6. Функция

Заводски настройки:

Настройка на светлочувствителността:
1000 лукса

Настройка на времето: 5 секунди



Базово осветление: ИЗКЛ

След като корпусът е монтиран и свързването към мрежата осъществено, сензорната лампа може да бъде включена. При ръчно пускане в експлоатация посредством мрежовия ключ, лампата се изключва за 30 секунди, навлизайки в калибраеща фаза, след което се активира сензорния режим. Следващо задействане на мрежовия ключ не е необходимо.

Функции регулатор (рис. 6.1)

Настройка на светлочувствителността (праг на задействане) (рис. 6.2/D)

Желаният праг на задействане на лампата може да бъде регулиран безстепенно от около 2 до 1000 лукса.

- Регулатор в позиция  = дневен режим (независимо от осветеността)
- Регулатор в позиция  = слаба светлина (около 2 лукса)

При настройка на обхвата и при проверка на функциите на дневна светлина регулаторът трябва да е на .

Настройка на времето (време на допълнително осветяване) (рис. 6.2/E)

Желаната продължителност на светене на лампата може да се регулира безстепенно от около 5 секунди до макс. 30 минути. Всяко засечено движение преди изтичане на това време нулира времето за допълнително осветяване.

Сведение:

След всяко изключване на лампата сензорът за движение остава неактивен за около 1 секунда. Едва след това лампата може да се включи при засечено движение.

При настройка на обхвата и за проверка на функциите се препоръчва да бъде избран най-краткия интервал.

Базово осветление (рис. 6.2/F)

Функцията базово осветление дава възможност за осветяване с около 10 % от светлинната мощност, когато бъде достигнат настроенния праг на осветеност.

Желаното базово осветление на лампата може да се регулира в четири степени:

- ИЗКЛ
- 10 мин. след изтичане на настроеното време
- 30 мин. след изтичане на настроеното време
- цяла нощ 

Базовото осветление се изключва на всеки час, за да измери околната осветеност. След кратко време базовото осветление отново се включва.

Функция постоянна светлина

Ако към системата опционално бъде включен прекъсвач, освен включване и изключване, са възможни и следните функции:

Постоянна светлина (рис. 6.3)

1) Включване:

Ключът да се изключи и включи два пъти. Лампата остава с постоянна светлина за 4 часа. След това автоматично преминава отново в сензорен режим.

2) Изключване:

Ключът да се изключи и включи веднъж. Лампата се изключва, съответно преминава в сензорен режим.

Важно:

Включванията трябва да се извършват за 0,2 до 1 секунда.

Настройка на обхвата

Обхватът може да бъде настроен с помощта на четири регулатора безстепенно от 2 до 8 м в четири независими едно от друго направления. С регулаторите (рис. 6.4) се настройва обхватът.

Диаграма на обхвата (рис. 6.5)

Щрихованите зони показват областите, които могат да бъдат изключени с индивидуална настройка на обхвата. (рис. 6.6)

Таблица обхват на засичане

Настройка	Височина на монтаж 2,5 м	
	радиално	тангенциално
1	2,4 м × 2,4 м	4 м × 4 м
2	3,2 м × 3,2 м	6 м × 6 м
3	3,6 м × 3,6 м	7,3 м × 7,3 м
4	4 м × 4 м	8,6 м × 8,6 м
5	4,4 м × 4,4 м	10,2 м × 10,2 м
6	5 м × 5 м	12,6 м × 12,6 м
7	6 м × 6 м	15,7 м × 15,7 м
8	6 м × 6 м	16 м × 16 м

Настройка	Височина на монтаж 2,8 м	
	радиално	тангенциално
1	3 м × 3 м	5,4 м × 5,4 м
2	3,4 м × 3,4 м	6,4 м × 6,4 м
3	3,8 м × 3,8 м	7,5 м × 7,5 м
4	4,4 м × 4,4 м	8,8 м × 8,8 м
5	5,4 м × 5,4 м	10,4 м × 10,4 м
6	5,6 м × 5,6 м	13,1 м × 13,1 м
7	6 м × 6 м	17 м × 17 м
8	6 м × 6 м	17,3 м × 17,3 м

Настройка	Височина на монтаж 3,0 м	
	радиално	тангенциално
1	3,4 м × 3,4 м	6,2 м × 6,2 м
2	3,6 м × 3,6 м	6,6 м × 6,6 м
3	4 м × 4 м	7,7 м × 7,7 м
4	4,8 м × 4,8 м	9 м × 9 м
5	6 м × 6 м	10,6 м × 10,6 м
6	6 м × 6 м	13,4 м × 13,4 м
7	6 м × 6 м	17,9 м × 17,9 м
8	6 м × 6 м	18,1 м × 18,1 м

Настройка	Височина на монтаж 6,0 м	
	радиално	тангенциално
1	5,7 м × 5,7 м	11 м × 11 м
2	6 м × 6 м	11,7 м × 11,7 м
3	6,7 м × 6,7 м	13,6 м × 13,6 м
4	8 м × 8 м	16 м × 16 м
5	10 м × 10 м	18,7 м × 18,7 м
6	10 м × 10 м	23,8 м × 23,8 м
7	10 м × 10 м	31,7 м × 31,7 м
8	10 м × 10 м	32 м × 32 м

7. Поддръжка

При замърсяване, лампата може да бъде почистена с влажна кърпа (без почистващ препарат).

Важно: уредът е незаменяем.

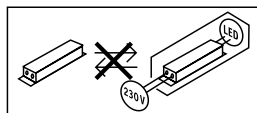

8. Отстраняване

Електроуреди, принадлежности и опаковки трябва да бъдат рециклирани, с цел опазване на околната среда.



Не изхвърляйте електроуреди с общите домашни отпадъци!

Само за страни от ЕС:

Според действащата Директива на ЕС за стари електронни и електроуреди и транспонирането ѝ в национално право, електроуреди, които повече не могат да бъдат употребявани, трябва да бъдат разделно събирани и рециклирани, с цел опазване на околната среда.

9. Гаранция от производителя

Този продукт на Steinel е произведен с най-голямо старание, проверен е за функционалност и безопасност, според действащите разпоредби, след което е подложен на качествен контрол, на принципа на случайния избор. STEINEL гарантира перфектна изработка и функции. Гаранцията е с продължителност 36 месеца и започва от деня на покупката. Ние отстраняваме дефекти, причинени от грешки в производството или качеството на материала, ремонтни райки или заменяйки дефектните части, по наш

избор. Гаранцията не важи за щети по износващи се части, както и за щети и дефекти, получени в резултат на неправилна употреба или поддръжка. Последващи щети на чужди предмети са изключени от гаранцията.



Гаранцията е валидна само, ако неразглобеният уред бъде изпратен на съответния сервиз, добре опакован и придружен от кратко описание на дефекта, касова бележка или фактура (дата на покупка и печат на търговец).

Ремонтен сервиз:

След изтичане на гаранцията или при дефекти, непокрити от гаранцията, попитайте в най-близкия заводски сервиз за възможностите за ремонт.

3 ГОДИНИ
ГАРАНЦИЯ
ОТ ПРОИЗВОДИТЕЛ

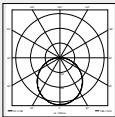
10. Технически данни

Размери (Ø x Д)	Ø 310 × 69 мм
Захранване	220-240 V 50/60 Hz
Консумирана мощност (P _{on})	9,80 W
Светлинен поток (360°)	1.000 lm
Ефективност	102 lm/W
Standby сензор (P _{sb})	0,42 W
Температура на цвeта	3.000 K (топло бяло)
Индекс на цвeтовото отражение	R _a = 82
Средна продължителност на живот	L70B50 при 25°C: > 60.000 часа
Консистенция на цвeта SDCM	Начална стойност: 3
Разпределение на светлината	
Сензорна технология	PIR, 4 пиро-сензора
Диапазон на обхват	360°
Обхват	16 × 16 м област на засичане при 2,50 м височина на монтаж, намаляваща се до област от 4 × 4 м
Настройка на времето	5 с. - 30 мин.
Настройка на светлочувствителността	2-1.000 лукса
Функция основно осветление	изключена, 10 мин, 30 мин, цяла нощ
Вид защита	IP 54
Клас защита	II
Удароустойчивост	IK 07
Околна температура	-20 до +35°C
	Техническа документация на адрес www.steinel.de
Клас енергийна ефективност	Този продукт притежава светлинен източник с клас на енергийна ефективност „D“.

11. Проблеми при експлоатация

Проблем	Причина	Решение
Сензорната лампа е без напрежение	<ul style="list-style-type: none">■ Задействал се е предпазител, не е включен, прекъснат кабел■ Късо съединение■ Евентуален прекъсвач да се изключи	<ul style="list-style-type: none">■ Предпазителят да се включи или замени; шалтерът да се включи; проводниците да се проверят с уред за напрежение■ Да се проверят връзките■ Прекъсвачът да се включи
Сензорната лампа не се включва	<ul style="list-style-type: none">■ Настройката на ветлочувствителността е погрешно направена■ Прекъсвачът е изключен■ Предпазителят се е задействал	<ul style="list-style-type: none">■ Настройката да се направи наново■ Включване■ Предпазителят да се включи, замени; евентуално да се провери връзката
Сензорната лампа не се изключва	<ul style="list-style-type: none">■ Продължаващо движение в обхвата	<ul style="list-style-type: none">■ Да се провери обхвата
Сензорната лампа се включва без видимо движение	<ul style="list-style-type: none">■ Лампата не е монтирана стабилно■ Движението е останало скрито за наблюдателя (движение зад стена, движение на малък обект в непосредствена близост до лампата и т.н.)	<ul style="list-style-type: none">■ Корпусът да се закрепи стабилно■ Да се провери обхвата
Сензорната лампа не се включва, въпреки наличието на движение	<ul style="list-style-type: none">■ Бързи движения не се отчитат, за да се намалят прекъсванията, или е избран твърде малък обхват■ Настройката на светлочувствителността е погрешно направена	<ul style="list-style-type: none">■ Да се провери обхвата■ Настройката да се направи наново

1. 关于本文件

请仔细阅读并妥善保管！

- 版权所有。未经我方批准禁止翻印或摘录。
- 保留技术更改的权利。

符号说明



危险警示！



指示文件中的文本位置。

2. 一般安全性提示



在设备上上进行任何作业前均须断开电源！

- 安装时必须确保连接的电线无应力。因此，首先切断电源，并使用试电笔检查是否存在电压。
- 安装感应灯时涉及电源电压的相关工作。因此，必须根据各国通行的安装规范和连接条件，按照专业要求进行安装。（例如 DE: VDE 0100, AT: ÖVE / ÖNORM E8001-1, CH: SEV 1000）
- 只能使用原装备件。
- 维修工作只允许由专业人员实施。

3. DL Vario Quattro S

按规定使用

- Vario Quattro 是传感器照明灯，适用于安装在内部和外部区域的天花板上。

该传感器照明灯配备有 Pyro（热释电）传感器，可以检测到移动躯体（人、动物等）发出的不可见热辐射。检测到的热辐射将转化为电能，接通照明灯。因障碍物（例如墙或玻璃）导致无法感应热辐射时，将无法打开感应灯。

提示：

照明灯的灯罩对刮蹭敏感。不得将照明灯安装在热辐射器附近。

供货范围（图 3.1）

- 感应灯
- 3个垫圈
- 3个膨胀螺钉
- 3个螺栓
- 安全带

产品尺寸（图 3.2）

设备概况（图 3.3）

- A 灯
- B 有效距离设置
- C 接线端子
- D 亮度设置
- E 时间设置
- F 底灯
- G 天花板支架

感应范围（图 3.4）

光强分布（图 3.5）

4. 电源接口

电路图（图 4.1）

电源供电线由一根三芯电缆构成（电源线的最大直径为19mm）

L = 火线（通常为黑色、褐色或灰色）

N = 零线（通常为蓝色）

PE = 地线（绿色/黄色）

不确定时，必须使用试电笔鉴定电缆，然后重新切断电源。火线（L）和零线（N）连接到接线端子上。隔离并附加地线（PE）。

重要：

混淆连接会导致设备或保险盒内发生短路。此种情况下须辨别每一根电缆并重新连接。在电源线上可以安装用于开关的电源开关。

该灯的光源不能更换；如须更换光源（如在其使用寿命结束时），更换整个灯。

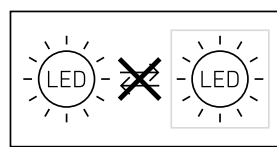

5. 安装

- 检查所有构件是否受损。
- 损坏时禁止使用产品
- 在考虑有效距离和探测到运动的情况下选择合适的装配地点
- 安装传感器照明灯的灯罩时需注意，将灯罩固定以防震动。

安装步骤

- 切断供电 (图 4.1)
- 标记钻孔 (图 5.1)
- 钻孔和放入膨胀螺栓 (图 5.2)
- 暗装引线安装 (图 5.3)
- 明装引线安装 (图 5.4)
- 连接接线电缆 (图 5.5)
- 进行设置 → "6. 功能"
- 挂入安全带 (图 5.6)
- 连接插拔连接头 (图 5.7)
- 放上照明灯 (图 5.8)
- 启动供电 (图 5.8)

6. 功能

出厂设置:

亮度设置: 1000 Lux

时间设置: 5秒钟



底灯: 关

该壳体安装完毕并连接电源线后，感应灯即可使用。手动调试时，在 30 秒后通过电源开关将灯关闭以进入测量阶段，随后针对传感器模式激活。无需重新操作电源开关。

功能设置调节器 (图 6.1)

亮度设置 (响应阈值) (图 6.2/D)

灯具所需的响应阈值可在 2 至 1000 Lux 之间进行无级调节。

- 设置调节器调到  = 日光运行 (与亮度无关)
- 设置调节器调到  = 暗光运行 (大约 2Lux)

设置感应范围以及在日光下进行功能测试时调节器须处于 。

时间设置 (跟踪时间) (图 6.2/E)

灯具的所需照明时长可在约 5 秒到 30 分钟之间进行无级调节。通过此时间结束前每次探测到的运动重新开始延迟断开的跟踪时间。

说明: 每次关闭灯后，新的移动感应会中断约 1 秒钟。该时间结束后，感应灯仅在感应到移动时亮起。设置感应范围和进行功能测试时，建议设置最短时间。

底灯 (图 6.2/F)

当达到设定的亮度值时，底灯功能以约 10 % 的光效率进行照明。

所需照明灯的底灯亮度可以在四个档位间调节：

- 关闭
- 设置时间结束后 10 分钟
- 设置时间结束后 30 分钟
- 整夜 

底灯每小时关闭一次，以便测量环境亮度。短暂关闭后底灯重新开启。

长亮功能

如果在电源供电线中安装了选配的电源开关，则除简单的开关功能外，还能实现下列功能：

长亮灯模式 (图 6.3)

1) 打开长亮灯:

开关关闭并打开 2 次。将灯设置为 4 小时的长亮灯。然后灯将重新自动切换至传感器模式

2) 关闭长亮灯:

开关关闭并打开 1 次。灯关闭或切换至感应器模式。

重要:

必须在 0.2 至 1 秒的范围内执行开启过程。

有效距离设置

有效距离可以通过四个调节器分别在四根轴上在 2 m 和 8 m 之间进行无级调节。可以通过调节器 (图 6.4) 设置检测范围。

探测曲线图 (图 6.5)

阴影区域可以通过个性化有效距离设置隐藏起来。(图 6.6)

有效距离范围表格

设置	安装高度 2.5m	
	径向	切线方向
1	1 m × 1 m	2 m × 2 m
2	1.2 m × 1.2 m	2 m × 2 m
3	1.6 m × 1.6 m	3 m × 3 m
4	1.8 m × 1.6 m	3.8 m × 3.8 m
5	2 m × 2 m	4.7 m × 4.7 m
6	2.2 m × 2.2 m	5.8 m × 5.8 m
7	2.5 m × 2.5 m	7.5 m × 7.5 m
8	3 m × 3 m	9.8 m × 9.8 m

设置	安装高度 2.8m	
	径向	切线方向
1	1.2 m × 1.2 m	2 m × 2 m
2	1.5 m × 1.5 m	2.7 m × 2.7 m
3	1.7 m × 1.7 m	3.2 m × 3.2 m
4	1.9 m × 1.9 m	3.9 m × 3.9 m
5	2.2 m × 2.2 m	4.8 m × 4.8 m
6	2.7 m × 2.7 m	5.9 m × 5.9 m
7	2.8 m × 2.8 m	7.8 m × 7.8 m
8	3 m × 3 m	10.6 m × 10.6 m

设置	安装高度 3.0m	
	径向	切线方向
1	1.4 m × 1.4 m	2 m × 2 m
2	1.7 m × 1.7 m	3.1 m × 3.1 m
3	1.8 m × 1.8 m	3.3 m × 3.3 m
4	2 m × 2 m	4 m × 4 m
5	2.4 m × 2.4 m	4.9 m × 4.9 m
6	3 m × 3 m	6 m × 6 m
7	3 m × 3 m	8 m × 8 m
8	3 m × 3 m	11.2 m × 11.2 m

设置	安装高度 6.0m	
	径向	切线方向
1	2.3 m × 2.3 m	3.5 m × 3.5 m
2	2.8 m × 2.8 m	5.5 m × 5.5 m
3	3 m × 3 m	5.8 m × 5.8 m
4	3.3 m × 3.3 m	7.1 m × 7.1 m
5	4 m × 4 m	8.7 m × 8.7 m
6	5 m × 5 m	10.6 m × 10.6 m
7	5 m × 5 m	14.2 m × 14.2 m
8	5 m × 5 m	19.8 m × 19.8 m

7. 保养

照明灯脏污时，可使用一块湿布（不含清洁剂）进行清洁。

重要信息：操作设备无法更换。

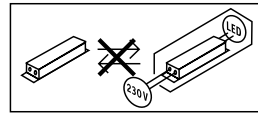

8. 废弃物处理

电子设备、附件和包装应根据环保要求寻求再次利用。



不得将电子设备投入生活垃圾！

仅针对欧盟国家：

根据适用的关于废旧电子设备和电子元件欧盟指令及其在国家法律中的实施规则，必须将无法再使用的电子设备分开收集在一起并根据环保要求寻求再次利用。

9. 制造商担保

该产品 系施特朗-精心研发制造，已根据有效规定通过了功能性及安全性审核，并进行了抽样检查。施特朗保证其产品性能和功能完好。质保期为 36 个月，自消费者购买日起计算。材料或生产错误导致的产品缺陷由我方负责排除，质保服务（通过维修或是更换缺陷部件解决）将由我方决定。耗材损失，未正确使用及保养造成的损失和损坏未包含在质保范围内。外购物品上持续出现的发展性损坏亦不属于质保服务范畴。

仅当将未拆卸的设备连同简要的故障说明，收款凭据或发票（购买日期和零售商盖章）包装好并寄至相关维修点时，才能享受质保。

维修服务：

质保期已经到期或缺陷不在质保范围内的产品，可向就近服务站咨询维修事宜。

3年
厂商质保

10. 技术参数

尺寸 (Ø × T)	Ø 310 × 69 mm
电源电压	220-240 V 50/60 Hz
功率消耗 (P _{on})	9.80 W
光通量 (360°)	1,000 lm
能效	102 lm/W
传感器待机 (P _{sb})	0.42 W
色温	3,000 K (暖白光)
显色指数	R _a = 82
平均额定使用寿命	L70B50 在 25° C 时 : > 60,000 小时
SDCM 的颜色一致性	初始值 : 3
光强分布	
传感器技术	PIR, 4 焦耐
感应范围	360°
感应有效距离	安装高度为 2.5 m 时, 感应面积为 16 × 16 m, 面积可减少为 4 × 4 m
时间设置	5 s - 30 min
亮度设置	2-1,000 Lux
底灯功能	关, 10分钟, 30分钟, 整晚
保护形式	IP 54
防护等级	II
冲击强度	IK 07
环境温度	-20 至 +35° C
	查看技术文档请登录 www.steinel.de
能效等级	本产品具备一个能效等级为 “D” 的光源。

11. 运行故障

故障	原因	补救办法
感应灯无电压	<ul style="list-style-type: none">■ 保险丝已熔断，未接通，断线■ 电源供电线上短路■ 关断可能存在的电源开关	<ul style="list-style-type: none">■ 接通、更换保险丝；打开电源开关；使用试电笔检查电线■ 检查接头■ 接通电源开关
感应灯无法打开	<ul style="list-style-type: none">■ 亮度设置选择错误■ 电源开关断开■ 保险丝已熔断	<ul style="list-style-type: none">■ 重新设置■ 接通■ 接通、更换保险丝，必要时检查接头
感应灯无法关闭	<ul style="list-style-type: none">■ 在探测范围内存在持续运动	<ul style="list-style-type: none">■ 检查探测区域
未检测到移动，但感应灯打开	<ul style="list-style-type: none">■ 灯未牢固安装■ 存在运动物体，但感应器未发现（如墙后的移动，靠近灯的小物体的移动等）	<ul style="list-style-type: none">■ 灯罩固定■ 检查探测区域
发生移动，但感应灯无法打开	<ul style="list-style-type: none">■ 为将干扰降低到最低限度而抑制了快速运动或者探测范围设置得太小■ 亮度设置选择错误	<ul style="list-style-type: none">■ 检查探测区域■ 重新设置

STEINEL Vertrieb GmbH

Dieselstraße 80-84

33442 Herzebrock-Clarholz

Tel: +49/5245/448-188

www.steinell.de



Contact

www.steinell.de/contact

