

# respekta®

DE Geschirrspüler / Gebrauchsanweisung

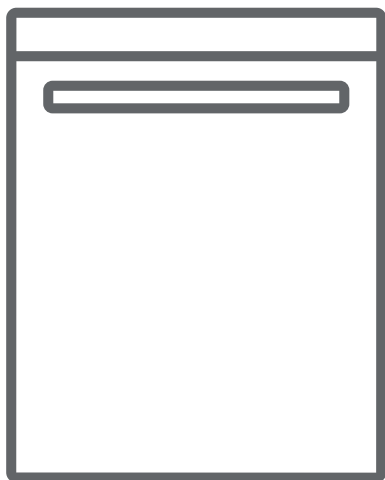

0820GSP60TIDA++V

## INHALTSVERZEICHNIS

• Technische Angaben .....	4
• Konformität bezüglich der Normen und Testdaten .....	4
<b><i>Sicherheitshinweise und Empfehlungen</i></b> .....	<b>5</b>
• Wiederverwertung .....	5
• Sicherheitshinweise .....	5
• Empfehlungen .....	9
• Für den Geschirrspüler nicht geeignete Gegenstände .....	10
<b><i>Installation des Geschirrspülers</i></b> .....	<b>11</b>
• Aufstellen des Geschirrspülers.....	11
• Der Wasseranschluss .....	12
• Der Zufuhrschlauch .....	12
• Der Abwasserschlauch .....	13
• Der Stromanschluss.....	15
• Bevor Sie den Geschirrspüler zum ersten Mal benutzen .....	16
<b><i>Den Geschirrspüler für den Gebrauch vorbereiten</i></b> .....	<b>16</b>
• So wichtig ist es, das Wasser zu entkalken .....	16
• Die Befüllung mit Salz .....	16
• Der Teststreifen .....	17
• Den Salzverbrauch einstellen .....	17
• Die Verwendung von Reinigungsmitteln .....	20
• Das Fach für Reinigungsmittel befüllen .....	20
• Kombinierte Reinigungsmittel .....	20
• Den Klarspüler einfüllen und die richtige Einstellung wählen .....	21

<b>Den Geschirrspüler beladen .....</b>	<b>23</b>
• Der obere Geschirrkorb. ....	23
• Der untere Geschirrkorb .....	24
• Andere Möglichkeiten zum Beladen der Geschirrkörbe .....	25
<b>Die Beschreibung der Programme .....</b>	<b>27</b>
• Die einzelnen Programme .....	27
<b>Erste schritte mit ihrer maschine .....</b>	<b>28</b>
<b>Den Geschirrspüler einschalten und ein Programm auswählen .....</b>	<b>29</b>
• Den Geschirrspüler einschalten .....	29
• Der Programmverlauf .....	29
• Ein Programm ändern .....	29
• Ein Programm mithilfe des Zurücksetzens ändern .....	30
• Den Geschirrspüler ausschalten .....	30
<b>Pflege und Reinigung .....</b>	<b>31</b>
• Die Filter .....	31
• Die Sprüharme .....	32
• Das Schlauchfilter .....	32
<b>Fehlercodes und Vorgehensweise im Falle einer Störung .....</b>	<b>33</b>
<b>Praktische und nützliche Hinweise .....</b>	<b>35</b>

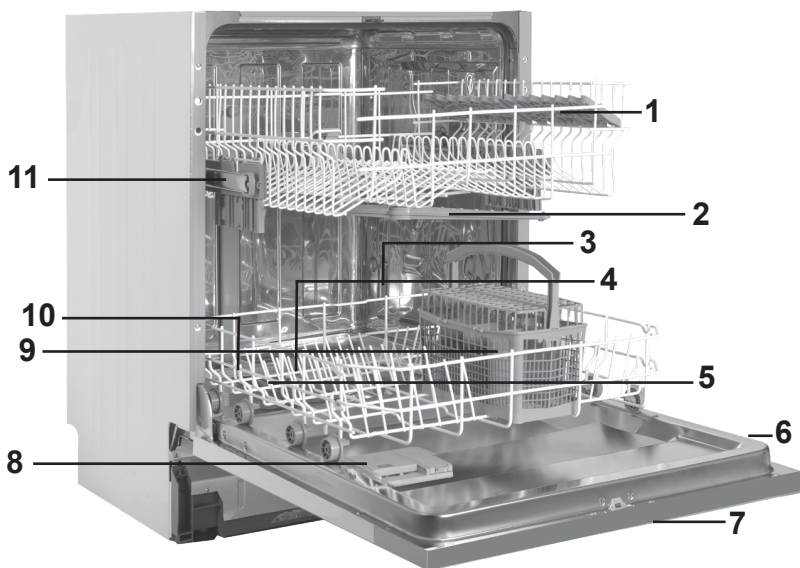

1. Oberer Geschirrkorb mit Haltern
2. Oberer Sprüharm
3. Unterer Geschirrkorb
4. Unterer Sprüharm
5. Filter
6. Typenschild
7. Bedienfeld
8. Behälter für Reinigungsmittel und Klarspüler
9. Besteckkorb
10. Behälter für Reinigungssalz
11. Schiene am oberen Geschirrkorb



→ **12 Aktivtrocknung:** Dieses System sorgt für ein besseres Trocknen Ihres Geschirrs.



## Technische Angaben

Fassungsvermögen	12 Maßgedecke
Höhe	820 mm - 870mm
Breite	598 mm
Tiefe	550 mm
Nettogewicht	42 kg
Versorgungsspannung	220-240 V, 50 Hz
Leistungsaufnahme	1900 W
Heizleistung	1800 W
Pumpenleistung	100 W
Abwasserpumpenleistung	30 W
Wasserzufuhrdruck	0,03 MPa (0,3 bar)-1 MPa (10 bar)
Stromstärke	10 A

### **Konformität mit den Normen und Testdaten / EU-Konformitätserklärung**

Dieses Produkt erfüllt die Anforderungen aller geltenden EU-Richtlinien mit den entsprechenden harmonisierten Normen, die eine CE-Kennzeichnung vorsehen.

**Wichtiger Hinweis für Nutzer:** Bitte wenden Sie sich für eine Softcopy dieser Bedienungsanleitung an folgende Adresse:

„[dishwasher@standardtest.info](mailto:dishwasher@standardtest.info)“. Bitte geben Sie in Ihrer eMail Modellnamen und Seriennummer (20-stellig) an; diese Daten finden Sie an der Gerätetür.

# SICHERHEITSINFORMATIONEN UND EMPFEHLUNGEN

## Wiederverwertung

- Einige Bestandteile und die Verpackung Ihres Geschirrspülers sind aus wiederverwertbaren Materialien hergestellt worden.
- Die Kunststoffteile sind mit den folgenden internationalen Abkürzungen gekennzeichnet worden: (>PE< , >PS< , >POM<, >PP<, )
- Die Teile aus Karton sind aus wiederverwertetem Papier hergestellt worden. Diese können als Altpapier entsorgt werden, sodass sie der Wiederverwertung zugeführt werden können.
- Diese Materialien sind nicht für die Entsorgung als Haushaltsabfälle geeignet. Stattdessen sollten sie bei Abfallsammelstellen für die Wiederverwertung abgegeben werden.
- Wenden Sie sich bitte an solche Entsorgungsstellen, um Auskünfte zur Art der Entsorgung und zu Sammelstellen zu erhalten.

## Sicherheitsinformationen

### ***Wenn Sie Ihren Geschirrspüler in Empfang nehmen***

- Prüfen Sie, ob keine Schäden an Ihrem Geschirrspüler oder der Verpackung vorliegen. Verwenden Sie niemals ein auf irgendeine Weise beschädigtes Gerät; wenden Sie sich an einen autorisierten Serviceanbieter.
- Entfernen Sie die Verpackungsmaterialien gemäß den Hinweisen und entsorgen Sie sie gemäß den diesbezüglichen Bestimmungen.

## ***Auf diese Punkte müssen Sie während der Installation des Geschirrspülers achten***

- Wählen Sie einen geeigneten, sicheren und ebenen Standort für die Aufstellung des Geschirrspülers.
- Beachten Sie bei der Aufstellung, Installation und den Anschlüssen für Ihren Geschirrspüler bitte die Hinweise.
- Anschluss und Reparatur dürfen nur von einem autorisierten Serviceanbieter durchgeführt werden.
- Verwenden Sie nur Originalersatzteile mit der Maschine.
- Verbinden Sie das Gerät erst nach erfolgter Installation mit dem Stromnetz.
- Prüfen Sie, ob das hausinterne elektrische Sicherungssystem entsprechend den Bestimmungen verbunden ist.
- Alle elektrischen Anschlüsse müssen zu den auf dem Typenschild angegebenen Werten passen.
- Seien Sie besonders behutsam und achten Sie darauf, das Gerät nicht auf dem Netzkabel abzustellen.
- Benutzen Sie niemals ein Verlängerungskabel oder eine Mehrfachsteckdose für den elektrischen Anschluss des Geschirrspülers. Sorgen Sie dafür dass der Netzstecker auch nach der Installation immer frei zugänglich ist.
- Führen Sie nach der Installation des Gerätes den ersten Spülgang ohne Geschirr durch.

## **Der normale Gebrauch des Geschirrspülers**

- Dieser Geschirrspüler ist für Haushaltszwecke geeignet; benutzen Sie ihn nicht für einen anderen Zweck. Durch den gewerblichen Einsatz des Geschirrspülers verfallen sämtliche Garantieansprüche.

- Stellen oder legen Sie keine Lasten auf die offene Tür des Geschirrspülers, weil dieser sonst kippen könnte.
- Geben Sie ausschließlich die vorgesehenen, speziell für Geschirrspüler hergestellten Mittel in das Geschirrspüler- und Klarspülerfach. Unser Unternehmen haftet nicht für jegliche Schäden, die andernfalls am Gerät auftreten könnten.
- Wasserreste im inneren des Gerätes enthalten unter Umständen Spülmittelrückstände und dürfen nicht als Trinkwasser benutzt werden.
- Verwenden Sie niemals Lösungsmittel oder chemische Reinigungsmittel, dabei besteht Explosionsgefahr.
- Prüfen Sie bitte, ob Kunststoffteile wirklich hitzebeständig sind, bevor Sie sie im Geschirrspüler spülen.
- Dieses Gerät kann von Kindern ab 8 Jahren und Personen mit eingeschränkten körperlichen, sensorischen oder geistigen Fähigkeiten oder einem Mangel an Erfahrung und Wissen genutzt werden, sofern sie beaufsichtigt werden oder in der sicheren Benutzung des Gerätes unterwiesen wurden und die damit verbundenen Gefahren verstehen. Kinder dürfen nicht mit dem Gerät spielen. Reinigung und Benutzerwartung dürfen nicht von Kindern durchgeführt werden, sofern diese nicht beaufsichtigt werden.
- Befüllen Sie Ihren Geschirrspüler nicht mit Gegenständen, die für das Geschirrspülen nicht geeignet sind. Achten Sie ebenfalls darauf, dass Sie keinen Geschirrkorb überladen. Andernfalls kann unsere Firma keine Haftung für irgendwelche Kratzer oder Rostschäden am inneren Rahmen aufgrund von Bewegungen des Geschirrkorbs übernehmen.
- Öffnen Sie niemals die Tür im laufenden Betrieb, dabei kann heißes Wasser austreten. Für alle Fälle stellt eine Sicherungsvorrichtung sicher, dass die Maschine stoppt,

wenn die Tür geöffnet wird.

- Lassen Sie die Tür des Geschirrspülers nicht offen stehen. Dies kann andernfalls zu Unfällen führen.

- Geben Sie Messer und andere spitze oder scharfe Gegenstände mit der scharfen Seite nach unten in den Besteckkorb.

- Falls das Netzkabel beschädigt ist, muss es zur Vermeidung von Gefahren vom Hersteller, seinem Serviceagenten oder ähnlich qualifizierten Personen ausgetauscht werden.

- Dieses Gerät darf nicht von Personen (einschließlich - Kindern) mit eingeschränkten physischen, sensorischen oder geistigen Fähigkeiten bedient werden. Dies gilt auch für in Bezug auf das Gerät unerfahrene Personen, sofern diese nicht beaufsichtigt oder von einer verantwortlichen Person gründlich in die Bedienung des Gerätes eingewiesen wurden.

- Wenn bei der EnergySave-Option „Ja“ gewählt ist, wird die Tür zum Programmende geöffnet. Schließen Sie die Tür während der ersten Minute nach Programmende nicht gewaltvoll; andernfalls kann der automatische Türmechanismus beschädigt werden. Die Tür muss zur effektiven Trocknung 30 Minuten geöffnet bleiben. (bei Modellen mit System zum automatischen Öffnen der Tür)

**Warnung:** Stehen Sie nach Ertönen des Signals zur Anzeige der automatischen Öffnung nicht vor der Tür.

### **Für die Sicherheit ihrer Kinder**

- Nachdem Sie das Verpackungsmaterial des Geschirrspülers entfernt haben, müssen Sie darauf achten, dass es außerhalb der Reichweite von Kindern bleibt.

- Erlauben Sie Kinder nicht, mit dem Geschirrspüler zu spielen oder ihn einzuschalten.

- Halten Sie Reinigungsmittel und Klarspüler von Ihren Kindern fern.
- Halten Sie Kinder von der Geschirrspülmaschine fern, wenn sie offen steht, weil sich in der Maschine noch Rückstände von Reinigungssubstanzen befinden können.
- Stellen Sie sicher, dass Ihr Altgerät keine Gefahr für Kinder darstellt. Es ist schon häufiger vorgekommen, dass sich Kinder in Altgeräten eingesperrt haben. Beugen Sie dem vor, indem Sie sicherstellen, dass die Tür nicht mehr verschlossen werden kann, und schneiden Sie das Netzkabel ab.

### **Im Falle einer Störung**

- Jegliche Störungen dürfen nur von qualifiziertem Fachpersonal beseitigt werden. Alle von nicht autorisiertem Servicepersonal durchgeführten Reparaturarbeiten lassen die Garantie erlöschen.
- Stellen Sie vor jeglichen Reparaturarbeiten sicher, dass das Gerät von der Stromversorgung getrennt ist. Schalten Sie die Sicherung ab oder ziehen Sie den Netzstecker. Ziehen Sie nicht am Kabel selbst, sondern greifen Sie am Stecker. Achten Sie darauf, dass der Wasserhahn zuge dreht ist.

### **Empfehlungen**

- Um Wasser und Strom zu sparen, sollten Sie hartnäckige Rückstände am Geschirr entfernen, bevor Sie das Geschirr in die Maschine stellen. Starten Sie das Gerät erst, wenn es voll beladen ist.
- Benutzen Sie das Vorspülprogramm bitte nur, wenn dies wirklich erforderlich ist.
- Stellen Sie hohle Gegenstände wie Schalen, Gläser und Töpfe so in die Maschine, dass die Öffnung nach unten zeigt.
- Es wird empfohlen, dass Sie den Geschirrspüler nicht mit anderem oder mehr als dem angegebenen Geschirr befüllen.

## **Für den Geschirrspüler nicht geeignete Gegenstände:**

- Zigarettenasche, Kerzenwachs, Politur, Farbe, chemische Stoffe und Materialien mit Eisenlegierung;
- Gabeln, Löffel und Messer mit Handgriffen aus Holz oder Knochen bzw. aus Elfenbein oder Perlmutter, gelemte Gegenstände oder mit scheuernden, säurehaltigen oder alkalischen Chemikalien verschmutzte Gegenstände.
- Gegenstände aus nicht hitzebeständigem Kunststoff, Gegenstände mit einer Kupfer- oder Zinnbeschichtung.
- Gegenstände aus Aluminium und Silber (diese können sich verfärben oder stumpf werden).
- Bestimmte empfindliche Glasstypen, Porzellan mit ornamentalen Druckmustern, da diese bereits nach dem ersten Spülen fahl werden können, Kristallglas, weil es im Lauf der Zeit stumpf wird, nicht hitzebeständiges geklebtes Besteck, Bleikristallgläser, Schneidebretter sowie mit Synthetikfasern hergestellte Produkte;
- Absorbierende Gegenstände wie Schwämme oder Küchentücher gehören nicht in einen Geschirrspüler.

**Warnung:** Achten Sie bitte darauf, dass Sie in Zukunft spülmaschinenfeste Produkte kaufen.

# **DIE INSTALLATION DES GESCHIRRSPÜLERS**

## **Die Aufstellung des Geschirrspülers**

Wenn Sie den Standort für den Geschirrspüler wählen, müssen Sie darauf achten, dass Sie dort das Geschirr problemlos be- und entladen können.

Stellen Sie den Geschirrspüler nicht an einer Stelle auf, an der die Zimmertemperatur unter 0 °C absinken kann.

Nehmen Sie die Maschine vor der Aufstellung aus der Verpackung. Beachten Sie dabei bitte die Warnhinweise auf der Verpackung

Achten Sie bei der Wahl des Standortes darauf, dass sich die Anschlüsse für Wasserzu- und -ablauf in der Nähe befinden. Beachten Sie beim Aufstellungsort der Maschine, dass die Anschlüsse nach der Durchführung nicht mehr geändert werden.

Halten Sie den Geschirrspüler nicht an der Tür oder der vorderen Platte fest, um ihn anzuheben.

Halten Sie einen bestimmten Abstand an allen Seiten der Maschine ein, damit Sie sie während der Reinigung bequem nach vorne und hinten verschieben können.

Achten Sie darauf, dass die Schläuche für Wasserzu- und -ablauf bei der Aufstellung des Geschirrspülers nicht eingeklemmt werden. Stellen Sie bitte außerdem sicher, dass die Maschine nicht auf einem Netzkabel steht.

Stellen Sie die Stellfüße des Geschirrspülers so ein, dass die Maschine gerade und fest steht. Durch eine ordnungsgemäße Aufstellung des Geschirrspülers wird das problemlose Öffnen und Schließen der Tür gewährleistet.



Wenn sich die Tür des Geschirrspülers nicht richtig schließen lässt, müssen Sie prüfen, ob die Maschine stabil auf der Bodenfläche steht. Stellen Sie andernfalls die Stellfüße richtig ein und sorgen Sie für einen stabilen Stand.

## Der Wasseranschluss

Achten Sie darauf, dass die Leitungen im Haus für die Installation eines Geschirrspülers geeignet sind. Wir empfehlen Ihnen ferner, einen Filter am Wassereinlass Ihres Hauses oder Ihrer Wohnung anzubringen, um mögliche Beschädigungen durch Verunreinigungen (wie Sand, Ton, Rost usw.), die gelegentlich in der Wasserzufuhr enthalten sein können oder in den Leitungen im Haus vorliegen, zu verhindern. Darüber hinaus beugen Sie somit Problemen wie Verfärbungen oder Ablagerungen nach dem Spülen vor.

### Der Zufuhrschlauch

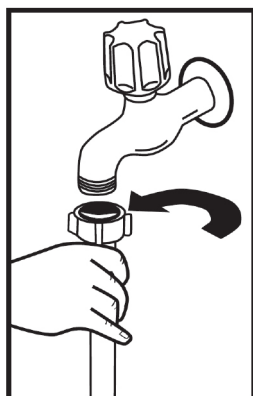

Benutzen Sie nicht den Zufuhrschlauch Ihres alten Geschirrspülers, wenn Sie diesen noch haben sollten. Benutzen Sie stattdessen den neuen, im Lieferumfang enthaltenen Zufuhrschlauch. Wenn Sie einen neuen oder einen lange nicht benutzten Zufuhrschlauch an Ihre Maschine anschließen, lassen Sie bitte erst eine Zeit lang Wasser durch den Schlauch fließen, bevor Sie ihn anschließen. Schließen Sie den Zufuhrschlauch direkt an den Wasserhahn an. Der am Hahn vorliegende Druck muss mindestens 0,3 bar und darf nicht mehr als 10 bar betragen. Wenn der Wasserdruck 0 bar übersteigt, muss ein Druckausgleichsventil dazwischen angebracht werden .

Nachdem der Schlauch angeschlossen worden ist, muss der Hahn ganz aufgedreht werden. Jetzt kann geprüft werden, ob er absolut dicht ist und nicht tropft. Zum Schutz Ihrer Maschine sollten Sie darauf achten, dass Sie immer die Wasserzufuhr schließen, wenn das Spülprogramm beendet ist.

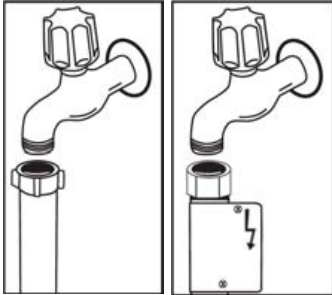

**HINWEIS:** Bei einigen Modellen wird ein Zwischenstück für den Aquastop verwendet. Bei Geräten mit Aquastop liegt gefährliche Spannung vor. Schneiden Sie den Schlauch nicht ab. Achten Sie darauf, dass der Schlauch nicht geknickt oder gequetscht wird.

## **Der elektrische Anschluss**

Der geschützte Stecker Ihres Geschirrspülers muss an die Steckdose mit Schutzkontakt und der richtigen Spannung und Stromstärke angeschlossen werden. Wenn keine Erdung vorliegt, lassen Sie diese von einem qualifizierten Elektriker vornehmen. Bei Nutzung ohne Erdung übernimmt der Hersteller keine Haftung für jegliche Ausfälle.

Die Absicherung im Haus sollte bei 10 bis 16 A liegen.

Ihre Maschine ist für den Betrieb mit 220 bis 240 V ausgelegt. Falls die Netzspannung an Ihrem Ort 110 V beträgt, schließen Sie einen Transformator (110/220 V und 3000 W) zwischen. Das Netzkabel sollte während der Aufstellung nicht angeschlossen werden.

Verwenden Sie immer den mit Ihrer Maschine ummantelten Stecker.

Der Betrieb mit geringer Spannung kann die Spülleistung mindern.

Das Netzkabel des Geschirrspülers darf nur von einem befugten Kundendienstmonteur oder Elektriker ausgetauscht werden. Unsachgemäße Installationen können zu Unfällen führen.

Achten Sie aus Sicherheitsgründen immer darauf, dass Sie den Stecker aus der Steckdose ziehen, wenn ein Spülprogramm zu Ende ist.

Um Stromschläge zu vermeiden, dürfen Sie den Stecker nicht mit nassen Händen aus der Steckdose ziehen.

Wenn Sie die Stromzufuhr Ihres Geschirrspülers unterbrechen, müssen Sie immer den Stecker selbst aus der Steckdose ziehen. Ziehen Sie niemals am Kabel.

FALLS GEEIGNET;

### **Vor der ersten Benutzung des Geschirrspülers**

- Prüfen Sie, ob die Eigenschaften der Strom und Wasserversorgung mit den Werten, die in den Installationsanweisungen für die Maschine angezeigt werden, übereinstimmen.
- Entfernen Sie sämtliches Verpackungsmaterial aus dem inneren des Geschirrspülers.
- Stellen Sie den Wasserenthärter ein.
- Füllen Sie 1 kg Salz in den Salzbehälter und füllen ihn mit Wasser auf, bis er nahezu überläuft.
- Befüllen Sie das Fach für den Klarspüler.

## VORBEREITUNG DER MASCHINE FÜR DEN EINSATZ

### **Die Bedeutung der Wasserenthärtung**

Für ein perfektes Spülergebnis benötigt die Geschirrspülmaschine weiches, d. h. gering kalkhaltiges, Wasser. Sonst können weiße Kalkrückstände auf dem Geschirr und der Innenausstattung zurück bleiben.

Dies wird die Leistungen Spülen, Trocknen und Glänzen Ihrer Maschine negativ beeinflussen. Wenn Wasser durch das Enthärter-System strömt, werden die Ionen die, die Härte bilden aus dem Wasser entfernt und das Wasser erreicht die erforderliche Weichheit, um das beste Ergebnis beim Spülen zu erzielen. Je nach Härtegrad des einströmenden Wassers, sammeln sich diese Ionen die das Wasser härten, schnell im inneren des Enthärtungssystems. Daher muss das Weichmacher-System aktualisiert werden, so dass es auch beim nächsten Waschen mit der gleichen Leistung arbeitet. Zu diesem Zweck wird Regeneriersalz verwendet.

### **Salz einfüllen**

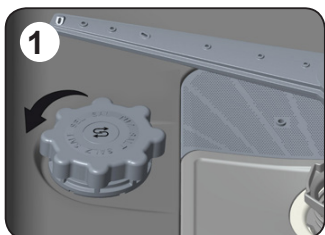

Verwenden Sie nur Enthärtungssalz, dass für Geschirrspülmaschinen hergestellt wurde. Um das Salz einzufüllen, müssen Sie zuerst den unteren Korb heraus nehmen und dann den Deckel des Salzbehälters öffnen, indem Sie ihn im Uhrzeigersinn **1** drehen. **2** Füllen Sie zuerst das Fach mit 1 kg Salz und Wasser bis zum Überlaufstand **3**. Falls verfügbar, wird mit Hilfe eines Trichters **4** das Befüllen vereinfacht. Befestigen Sie den Deckel wieder und drehen diesen zu. Wenn die Salz Warnlampe auf dem Bedienfeld leuchtet, füllen Sie das Fach wieder mit Salz. Füllen Sie den Salzbehälter nur vor dem ersten Gebrauch mit Wasser.

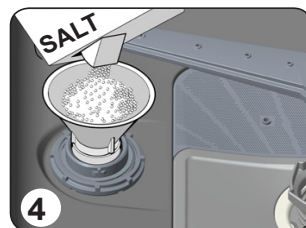
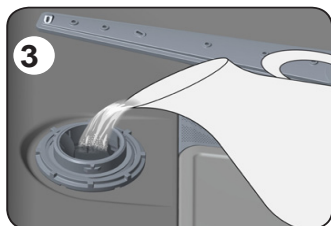
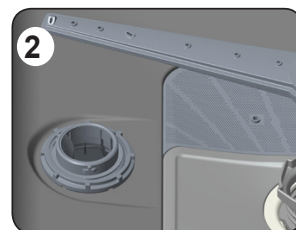

Wir empfehlen Ihnen, feinkörniges Salz oder pulverisiertes Enthärter Salz zu verwenden.

Füllen Sie kein Speisesalz in den Salzbehälter, da sonst die Funktion des Enthärter systems sich mit der Zeit verschlechtert. Wenn Sie Ihren Geschirrspüler starten, wird der Salzbehälter mit Wasser gefüllt. Daher sollten Sie das Enthärter Salz vor dem Einschalten der Maschine einfüllen. Auf diese Weise wird das übergelaufene Salz sofort durch den Spülvorgang entfernt. Wenn Sie nach dem Einfüllen des Salzes nicht sofort einen Spülvorgang starten möchten, dann lassen Sie bei leerer Maschine ein kurzes Spülprogramm laufen, um Korrosion durch des beim Befüllen des Salzbehälters übergelaufenes Salz zu verhindern.

**Befüllen Sie den Salzbehälter nur beim ersten Gebrauch mit Wasser!**

Wenn Sie eine Tablette in den Behälter für das Reinigungssalz geben, brauchen Sie nicht das ganze Fach zu befüllen. Wir empfehlen die Verwendung von fein gemahlenem oder pulverförmigem Enthärtungssalz.























Verwenden Sie niemals Tafelsalz in Ihrem Geschirrspüler. Ansonsten kann es passieren, dass die Funktion der Enthärtung im Laufe der Zeit abnimmt. Wenn Sie den Geschirrspüler einschalten, füllt sich der Salzbehälter mit Wasser. Befüllen Sie deshalb den Salzbehälter, bevor Sie den Geschirrspüler einschalten.

Auf diese Weise wird ausströmendes Salz sofort durch den Spülvorgang abgespült. Wenn Sie die Maschine nicht sofort einschalten, nachdem Sie Salz eingefüllt haben, müssen Sie darauf achten, dass kein Salz im Innenraum des Geschirrspülers bleibt. Schalten Sie dafür ein Kurzprogramm ein, damit möglicherweise verschüttete Salzkörner zu keinen Schäden des Geschirrspülers führen können.

**Der Teststreifen**

Die Spüleleistung Ihres Geschirrspülers hängt von der Härte Ihres Leitungswassers ab. Aus diesem Grunde ist der Geschirrspüler mit einem System zur Verminderung des Härtegrads im zugeführten Wasser ausgerüstet. Die Spüleleistung nimmt zu, wenn das System richtig eingestellt worden ist. Um den Härtegrad des Wassers in Ihrem Wohngebiet herauszufinden, wenden Sie sich an den örtlichen Wasserverband oder bestimmen Sie den Härtegrad, indem Sie den Teststreifen benutzen (falls verfügbar)

Öffnen Sie den Teststreifen.	Lassen Sie 1 Minute lang Wasser durch die Leitung fließen.	Halten Sie den Teststreifen 1 Sekunde lang ins Wasser.	Schütteln Sie das Wasser vom Teststreifen, nachdem Sie ihn aus dem Wasser genommen haben.	Warten Sie 1 Minute.	Stellen Sie die Wasserhärte am Geschirrspüler gemäß dem Ergebnis ein, das Sie mithilfe des Teststreifens bestimmt haben.
------------------------------	------------------------------------------------------------	--------------------------------------------------------	-------------------------------------------------------------------------------------------	----------------------	--------------------------------------------------------------------------------------------------------------------------

	 1 Minute	 1 Sekunde		 1 Minute	<table border="0"> <tr> <td>Level 1</td> <td></td> <td>nicht kalkhaltig</td> </tr> <tr> <td>Level 2</td> <td></td> <td>gering kalkhaltig</td> </tr> <tr> <td>Level 3</td> <td></td> <td>wenig kalkhaltig</td> </tr> <tr> <td>Level 4</td> <td></td> <td>normal kalkhaltig</td> </tr> <tr> <td>Level 5</td> <td></td> <td>sehr kalkhaltig</td> </tr> <tr> <td>Level 6</td> <td></td> <td>stark kalkhaltig</td> </tr> </table>	Level 1		nicht kalkhaltig	Level 2		gering kalkhaltig	Level 3		wenig kalkhaltig	Level 4		normal kalkhaltig	Level 5		sehr kalkhaltig	Level 6		stark kalkhaltig
Level 1		nicht kalkhaltig																					
Level 2		gering kalkhaltig																					
Level 3		wenig kalkhaltig																					
Level 4		normal kalkhaltig																					
Level 5		sehr kalkhaltig																					
Level 6		stark kalkhaltig																					

### **Einstellen des Salzverbrauchs**

Stellen Sie die Wasserhärte an Ihrer Maschine wie nachstehend angegeben anhand des mit dem Teststreifen ermittelten Ergebnisses ein.

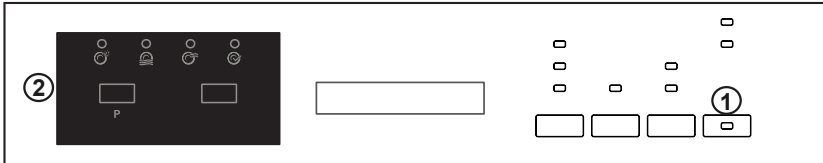

- Drücken Sie die Programmtaste **(2)**, wenn die Maschine ausgeschaltet ist.
- Drücken Sie zum Einschalten der Maschine die Ein-/Austaste **(1)** und halten Sie die Programmtaste **(2)** mindestens 3 Sekunden lang gedrückt.
- Wenn die „Härteeinstellung“ erkannt wird, erscheint 2 Sekunden lang „SL“.
- Lassen Sie die Programmtaste **(2)** los. Der zuletzt eingestellte Wert wird angezeigt.
- Drücken Sie zum Einstellen der gewünschten Stufe die Programmtaste **(2)**. Die Wasserhärte steigt mit jeder Betätigung der Programmtaste. Die Wasserhärte kehrt nach 6 zu 1 zurück.
- Um die zuletzt ausgewählte Wasserhärte zu speichern, schalten Sie die Maschine über die Ein-/Austaste **(1)** ab.
- 

**WARNUNG:** Falls Sie umziehen, müssen Sie die Wasserhärte zur Erzielung optimaler Spülleistung an die Wasserhärte in Ihrer Region anpassen.

### **Tabelle zur Standeinstellung bei der Wasserhärte**

Produkt/ Wasser Wasserhärte	Deutsche Härte (dH)	Französische Härte (dF)	Britische Härte (dE)	Wasserhärteanzeige
1	0 – 5	0 – 9	0 – 6	L1 erscheint im Display.
2	6 – 11	10 – 20	7 – 14	L2 erscheint im Display.
3	12 – 17	21 – 30	15 – 21	L3 erscheint im Display.
4	18 – 22	31 – 40	22 – 28	L4 erscheint im Display.
5	23 – 31	41 – 55	29 – 39	L5 erscheint im Display.
6	32 – 50	56 – 90	40 – 63	L6 erscheint im Display.

Wenn die bei Ihnen vorliegende Wasserhärte über 90 dF (französische Härte) liegt oder Sie Brunnenwasser verwenden, sollten Sie Geräte zur Filterung oder Wasseraufbereitung verwenden.

**HINWEIS:** Werkseitig ist die Härte bereits auf den Stand 3 eingestellt worden.

## Die Verwendung von Reinigungsmitteln

Benutzen Sie bitte ein Reinigungsmittel, das speziell für die Verwendung von Haushaltsgeschirrspülern entwickelt worden ist.

Im Einzelhandel sind Pulver, Reinigungsgels und Tabletten zur Reinigung erhältlich, die speziell für die Verwendung in Haushaltsgeschirrspülern entwickelt worden sind.

Vor dem Einschalten des Geschirrspülers muss das Reinigungsmittel in das Reinigungsfach eingefüllt werden. Lagern Sie die Reinigungsmittel außerhalb der Reichweite von Kindern an einem kühlen und trockenen Standort.

Füllen Sie bitte nicht mehr Reinigungsmittel als erforderlich in das Fach für den Reiniger.

Ansonsten könnte es sowohl zu Kratzern auf Ihren Gläsern kommen als auch dazu führen, dass sich das Reinigungsmittel nur schlecht auflöst.

Wenn Sie weitere Informationen in Bezug auf das verwendete Reinigungsmittel benötigen, wenden Sie sich bitte direkt an die betreffenden Hersteller der Reinigungsmittel.

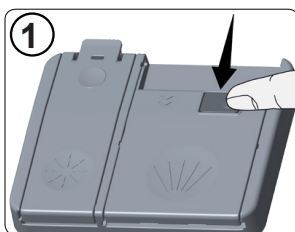

### Das Fach für Reinigungsmittel befüllen

Drücken Sie wie auf der Abbildung gezeigt auf die Lasche, um das Fach für das Reinigungsmittel zu öffnen. **1** Im Fach für das Reinigungsmittel befinden sich Striche für die Befüllung. Es ist möglich, die richtige Menge an Reinigungsmittel mithilfe dieser Striche zu bestimmen. In das Fach können insgesamt 40 cm<sup>3</sup> an Reinigungsmittel eingefüllt werden.

Öffnen Sie die Verpackung des Geschirrspülmittels und befüllen Sie das größere Fach **5** mit 25 cm<sup>3</sup> an Reiniger, wenn Ihr Geschirr stark und mit 15 cm<sup>3</sup>, wenn es normal verschmutzt

ist. **2** Wenn Ihr Geschirr schon seit längerer Zeit nicht abgewaschen worden ist, wenn sich angetrocknete Essensreste darauf befinden und Sie den Geschirrspüler sehr voll beladen haben, befüllen Sie das Vorspülfach **4** mit 5 cm<sup>3</sup> an Reinigungsmittel. Schalten Sie jetzt die Maschine ein.

Möglicherweise müssen Sie noch mehr Reinigungsmittel in Ihren Geschirrspüler füllen. Dies hängt vom Maß der Verschmutzung und von der Wasserhärte in Ihrem Gebiet ab.



### Kombinierte Reinigungsmittel

Die Hersteller von Reinigungsmitteln stellen ebenfalls kombinierte Geschirrspülmittel her, die Namen wie z. B. 2 in 1, 3 in 1 oder 5 in 1 tragen.

Die 2-in-1-Geschirrspülmittel enthalten außer einem Reinigungsmittel auch Salz oder einen Klarspüler. Wenn Sie 2-in-1-Geschirrspülmittel verwenden, müssen Sie auf jeden Fall die Hinweise für die Reinigungstablette beachten.

Andere Reinigungstabletten enthalten nicht nur ein Geschirrspülmittel, sondern auch einen Klarspüler und Reinigungssalz sowie weitere Eigenschaften.

Im Allgemeinen erbringen kombinierte Geschirrspülmittel nur unter bestimmten Gebrauchsbedingungen ausreichende Ergebnisse. Solche Reinigungsmittel enthalten den Klarspüler und/oder das Salz in festgelegten Mengen.



**An diese Dinge sollten Sie bei der Verwendung dieser Produkte denken:**

- Lesen Sie sich immer die Angaben auf der Verpackung des Produkts, das Sie verwenden möchten, durch, um zu kontrollieren, ob es sich dabei um ein kombiniertes Mittel handelt oder nicht.
- Prüfen Sie, ob das Geschirrspülmittel für die Härte des verwendeten Wassers geeignet ist.
- Beachten Sie die Hinweise auf der Verpackung, wenn Sie solche Produkte verwenden.
- Wenn solche Geschirrspülmittel in der Form von Tabletten angeboten werden, legen Sie sie bitte niemals in den Innenbereich oder den Besteckkorb des Geschirrspülers. Legen Sie die Tabletten immer in das Fach für Reinigungsmittel.
- Sie erbringen bei einer bestimmten Verwendungsart gute Leistungen. Wenn Sie diese Art von Geschirrspülmitteln verwenden, müssen Sie sich an den betreffenden Hersteller wenden, um weitere Informationen zu den Verwendungsbedingungen zu erhalten.
- Wenn die Bedingungen für die Verwendung dieser Produkte und die Maschineneinstellungen richtig sind, können sich auf diese Weise Einsparungen beim Verbrauch von Salz und/oder dem Klarspüler erzielen lassen.
- Wenden Sie sich bitte an den Hersteller des Reinigungsmittels, wenn Sie keine guten Spülergebnisse erzielen (wenn Kalkrückstände auf dem Geschirr zurückbleiben und es nicht trocken wird), nachdem Sie 2-in-1- oder 3-in-1-Reinigungsmittel verwendet haben. Zu dem Garantiefumfang für den Geschirrspüler gehören keine Ansprüche aufgrund der Verwendung dieser Arten von Reinigungsmitteln.

**Empfohlene Verwendung:** Wenn Sie mit der Verwendung kombinierter Reinigungsmittel bessere Spülergebnisse erzielen wollen, müssen Sie Salz und Klarspüler in Ihren Geschirrspüler einfüllen und den Stand der Wasserhärte und des Klarspülers auf den niedrigsten Stand einstellen.



Die Löslichkeit von Spülmitteltabletten verschiedener Hersteller kann je nach Temperatur und Zeit variieren. Deshalb ist es nicht zu empfehlen, solche Tabletten für Kurzprogramme zu verwenden. Bei solchen Programmen ist es besser, Reinigungsmittel in Pulverform zu benutzen.

**Warnung:** Wenn irgendwelche Probleme bei der Verwendung dieser Geschirrspülmittel entstehen sollten, die Sie vorher nicht gehabt haben, sollten Sie sich direkt an den Hersteller des Reinigungsmittels wenden.

**Wenn Sie keine kombinierten Reinigungsmittel mehr verwenden wollen**

- Füllen Sie den Behälter für das Salz und den Klarspüler.
- Stellen Sie die Wasserhärte auf den höchsten Stand (6) und lassen Sie den Geschirrspüler ohne Beladung spülen.
- Passen Sie den Stand der Wasserhärte an.
- Wählen Sie den geeigneten Stand für den Klarspüler.

## Klarspüler einfüllen und einstellen

Öffnen Sie zum Auffüllen von Klarspüler den Deckel des Klarspülerbehälters. Füllen Sie den Behälter bis zur MAX-Markierung mit Klarspüler und schließen Sie den Deckel wieder. Achten Sie darauf, den Klarspülerbehälter nicht zu überfüllen, wischen Sie verschütteten Klarspüler auf.

### Ändern Sie die Klarspülerstufe anhand der nachstehenden Schritte, bevor Sie die Maschine einschalten:

- Halten Sie die Programmtaste gedrückt.
- Schalten Sie die Maschine ein.
- Halten Sie die Programmtaste gedrückt, bis alle LEDs zweimal blinken. Die Klarspülereinstellung richtet sich nach der Wasserhärteeinstellung.
- Die Maschine zeigt die aktuelle Einstellung an.
- Stellen Sie die Stufe ein, indem Sie die Programmtaste drücken.
- Schalten Sie zum Speichern der Einstellung die Maschine aus.

Die Werkseinstellung ist „4“.

Erhöhen Sie die Stufe, falls das Geschirr nicht richtig getrocknet wird oder fleckig ist. Verringern Sie die Stufe, falls sich blaue Flecken am Geschirr bilden.

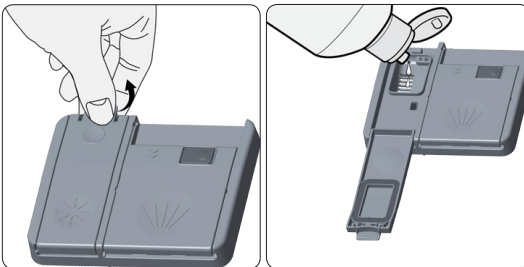

Stufe	Klarspülerdosis	Anzeige
1	Kein Klarspüler wurde ausgegeben	Die LED P1 leuchten.
2	1 Dosis ausgegeben	Die LED P2 leuchten.
3	2 Dosen ausgegeben	Die LED P3 leuchten.
4	3 Dosen ausgegeben	Die LED P4 leuchten.
5	4 Dosen ausgegeben	Die LEDs P1, P4 leuchten.

## DEN GESCHIRRSPÜLER BELADEN

Wenn Sie das Geschirr richtig in den Geschirrspüler stellen, verwenden Sie das Gerät in Hinsicht auf den Stromverbrauch sowie die Spül- und Trocknungsleistung auf optimale Weise. Ihnen stehen zwei Geschirrkörbe zur Verfügung, in die Sie Ihr Geschirr stellen können. Der untere Geschirrkorb empfiehlt sich für runde und tiefe Produkte wie Töpfe mit langen Stielen, Topfdeckel, (Salat-)Teller und Bestecke.

Der obere Geschirrkorb ist für Tee- und Kaffeegeschirr, Kuchenteller, Salatschalen, Becher und Gläser entwickelt worden. Wenn Sie Gläser und Weinkelche in den Geschirrkorb stellen, müssen Sie darauf achten, dass Sie gegen den Korbrand, einen Bügel oder die Glashalter lehnen und nicht an anderes Geschirr stoßen. Stellen Sie lange Gläser nicht gegeneinander, weil sie ansonsten nicht stabil stehen können. Dadurch kann es zu Beschädigungen kommen. Es empfiehlt sich außerdem, die dünnen schmalen Gegenstände in den mittleren Bereich der Geschirrkörbe zu stellen.

Sie können ein paar Löffel zwischen die anderen Bestecke stellen, damit diese nicht aneinander hängen bleiben. Um das beste Spülergebnis zu erzielen, wird empfohlen, das Gitter für Bestecke zu verwenden.

Um möglichen Verletzungen vorzubeugen, sollten Sie Besteck mit langen Griffen und scharfen Spitzen wie Gabeln, Brotmesser usw. so laden, dass die Spitze nach unten zeigt oder sie waagrecht in den Geschirrkörben liegen.

**Warnung:** Stellen Sie Geschirr und Besteck so in den Geschirrspüler, dass der obere und der untere Sprüharm nicht am Drehen gehindert werden.

### Der obere Geschirrkorb

#### *Der einklappbare Geschirrbügel*

Im oberen Geschirrkorb des Geschirrspülers befinden sich zwei einklappbare Bügel. **a** **b** Sie können diese Geschirrhalter in offenem oder geschlossenem Zustand verwenden. Wenn die Bügel heruntergeklappt sind **a**, können Sie Tassen daraufstellen. Wenn sie geschlossen sind **b**, können Sie lange Gläser in den Geschirrkorb stellen. Sie können diese Bügel außerdem zum Laden langer Gabeln, Messer und Löffel verwenden, die Sie hier in Längsrichtung hinlegen können.

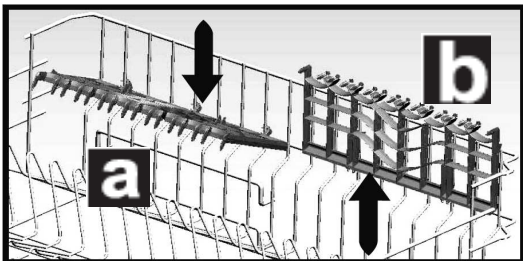

### **Die Höheneinstellung für den oberen Geschirrkorb**

Der obere Geschirrkorb Ihres Geschirrspülers steht im oberen Stand. Wenn dieser Geschirrkorb in diesem Stand ist, können Sie großes Geschirr wie Töpfe usw. im unteren Geschirrkorb laden. Wenn Sie den oberen Geschirrkorb in den unteren Stand stellen, können Sie große Teller im oberen Geschirrkorb laden und spülen.

Benutzen Sie die Rollen, um die Höhe des oberen Geschirrkorbs einzustellen. Öffnen Sie die Halterung des Geschirrkorbs am rückwärtigen Teil der Laufschiene für den oberen Geschirrkorb, indem Sie sie zur Seite drehen und den Korb herausnehmen. Ändern Sie den Stand der Rollen, setzen Sie den Geschirrkorb wieder in der Schiene ein und schließen Sie die Halterung für den Geschirrkorb. Auf diese Weise können Sie den oberen Geschirrkorb in den unteren Stand stellen.

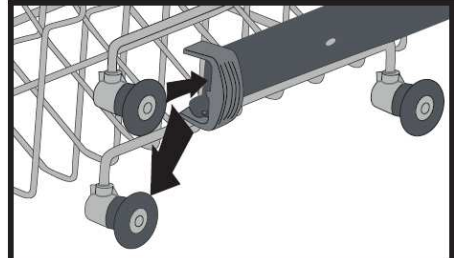
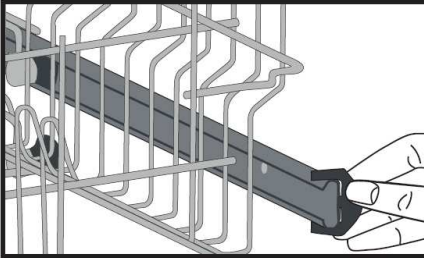

## Andere Möglichkeiten zum Beladen der Geschirrkörbe

### *Unterer Geschirrkorb*

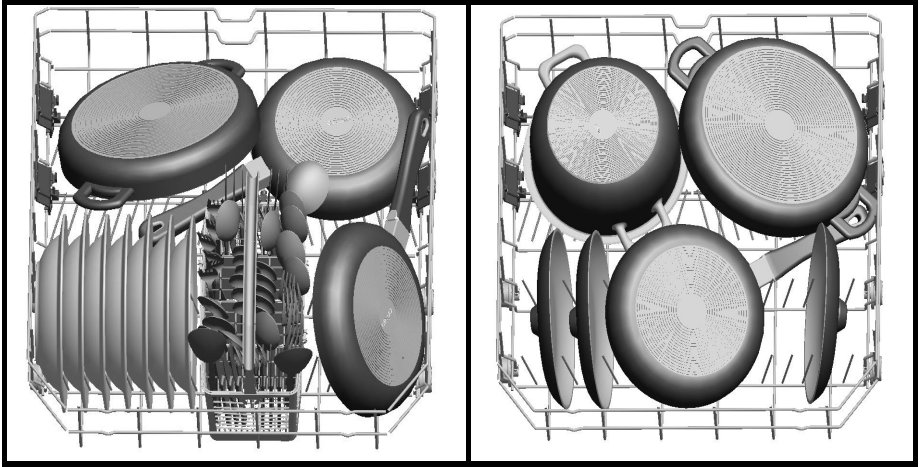

### *Oberer Geschirrkorb*

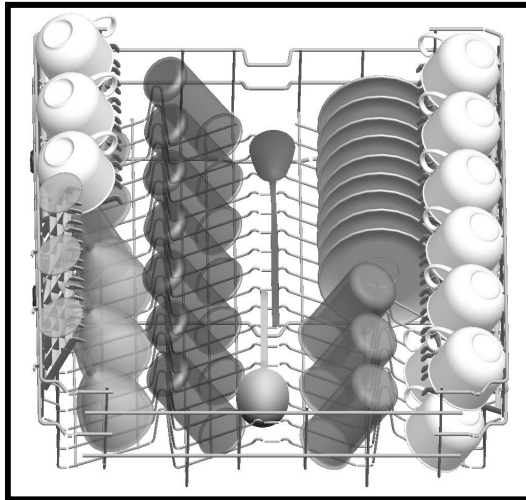

## ***Falsche Beladung***

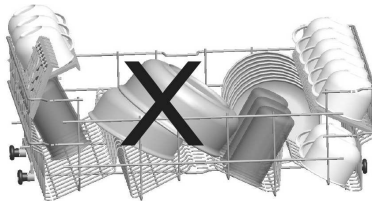
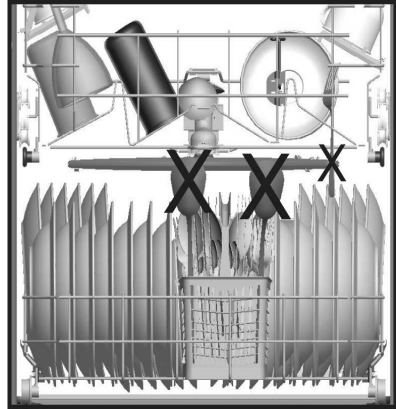
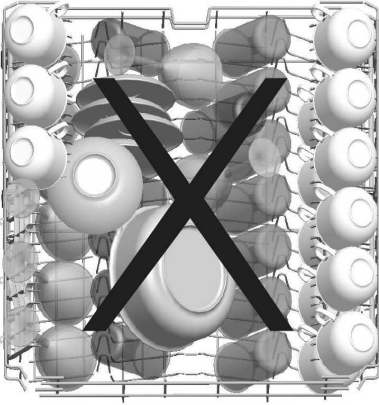

## **Wichtiger Hinweis für Testlabore**

Für weitere Informationen zu Leistungstests schreiben Sie bitte an folgende E-Mail-Adresse: "[dishwasher@standardtest.info](mailto:dishwasher@standardtest.info)". Schreiben Sie uns in Ihrer E-Mail bitte den Modelnamen und die Seriennummer (20 Ziffern), die Sie auf der Gerätetür finden können."

## Programmbeschreibung

Programmnummer	1	2	3
Programmnummer	Vorspülen	Schnellspülen 30 Min	Schonend spülen
Temperaturen	-	40 °C	40 °C
Art der Lebensmittelreste	Das Vorspülprogramm hilft beim Aufweichen und Entfernen von eingetrockneten Resten an stark verschmutztem Geschirr.	Kaffee, Milch, Tee, kaltes Fleisch, Gemüse (nicht längere Zeit stehen gelassen)	Kaffee, Milch, Tee, kaltes Fleisch, Gemüse (nicht längere Zeit stehen gelassen)
Verschmutzungsgrad	-	Gering	Mittel
Spülmittelmenge B: 25 cm <sup>3</sup> / 15 cm <sup>3</sup> A: 5 cm <sup>3</sup>	-	B	A + B
	Vorspülen	40 °C-Spülen	Vorspülen
	Ende	Kalt abspülen	40 °C-Spülen
		Warm abspülen	Kalt abspülen
		Ende	Warm abspülen
			Trocknen
			Ende
Programmdauer (Min)	15	30	66
Stromverbrauch (kW/h)	0,02	0,90	0,95
Wasserverbrauch (Liter)	4,5	12,4	15,7

**Warnung:** Kurzprogramme arbeiten ohne Trocknungsphase. Die obigen Werte wurden unter Laborbedingungen in Übereinstimmung mit relevanten Standards bezogen. Diese Werte können je nach Nutzung und Umgebung des Produktes (Versorgungsspannung, Wasserdruck, Wassertemperatur und Umgebungstemperatur) variieren.

## Programmbeschreibung

Programmnummer	Verweis 4	5	6
Programmnummer	Energiesparmodus	Super 50 Min	Intensiv spülen
Temperaturen	50 °C	65 °C	65 °C
Art der Lebensmittelreste	Kaffee, Milch, Tee, kaltes Fleisch, Gemüse (nicht längere Zeit stehen gelassen)	Suppen, Soßen, Pasteten, Eier, Reis, Kartoffeln, Ofengerichte, Frittiertes	Suppen, Soßen, Pasteten, Eier, Reis, Kartoffeln, Ofengerichte, Frittiertes
Verschmutzungsgrad	Mittel	Mittel	Hoch
Spülmittelmenge B: 25 cm <sup>3</sup> / 15 cm <sup>3</sup> A: 5 cm <sup>3</sup>	A + B	A + B	A + B
	Vorspülen	65 °C-Spülen	45 °C-Spülen
	50 °C-Spülen	Zwischenspülen	65 °C-Spülen
	Warm abspülen	Warm abspülen	Kalt abspülen
	Trocknen	Ende	Warm abspülen
	Ende		Trocknen
			Ende
Programmdauer (Min)	165	50	117
Leistungsaufnahme (kWh)	0,90	1,35	1,61
Wasserverbrauch (Liter)	12,0	12,7	17,2



## ERSTE SCHRITTE MIT IHRER MASCHINE

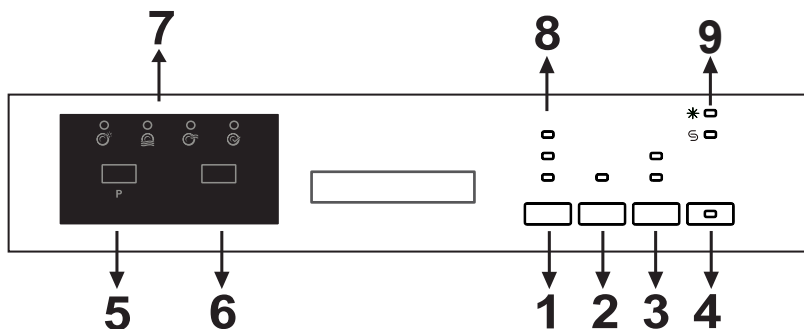

Sie können die Maschine über die Ein-/Austaste (4) einschalten. Die Ein-/Aus-Leuchten leuchten, solange die Maschine eingeschaltet ist. Drücken Sie zum Einstellen des gewünschten Programms die Pro-grammtaste (5).

Drücken Sie zum Starten des Programms die Start/Pause-Taste (6). Sobald das ausgewählte Programm gestartet wurde, leuchtet die Spülleuchte auf und die Programmdauer wird angezeigt. Wenn Sie die Gerätetür öffnen, während das Programm läuft, werden abwechselnd Programmnummer und Programm-dauer angezeigt.

Sie können den Programmablauf mit den Spülen-, Klarspülen-, Trocknen- und Endleuchten (7) am Bedienfeld verfolgen. Sobald die Trocken-Leuchte aufleuchtet, arbeitet die Maschine 40 bis 50 Minuten lautlos.

**HINWEIS:** Wenn Sie die Optionstaste (3) einmal drücken, wird die Halbe-Beladung-Option aktiviert. Diese Option verkürzt die Dauer der ausgewählten Programme, um Strom und Wasser zu sparen. Wenn Sie kombinierte Spülmittel verwenden,

die Salz, Klarspüler und Zusatzmittel enthalten, drücken Sie die Optionstaste ein zweites Mal und aktivie-ren Sie die Tab-Funktion. Mit der Extrataste können Sie dem kompatiblen Spülprogramm die folgenden Funktionen zufügen.

Wenn die Hygienefunktion aktiv ist, können Sie durch Änderung der Waschtemperatur und Programm-dauer hygienischer spülen.

Wenn Sie die Extraspülen-Funktion wählen, leuchtet die Extra-Klarspülen-Leuchte auf; dadurch wer-den dem ausgewählten Programm Spül-/Klarspülschritte zugefügt, wodurch Ihr Geschirr sauberer und glänzender wird.

Wenn Sie die Extratrocknen-Funktion gewählt haben, leuchtet die Extratrocknen-Anzeige links oben auf; dadurch wird die Trocknungsdauer des ausgewählten Programmes verlängert, wodurch Ihr Geschirr trockener wird. Hygiene- und Trocknungsfunktionen können jedoch nicht gleichzeitig ausgewählt werden, da sie nicht miteinander kompatibel sind.

Falls Sie im zuletzt verwendeten Spülprogramm eine Zusatzfunktion ausgewählt hatten, ist diese beim nächsten Spülprogramm weiterhin aktiv. Wenn Sie diese Funktion bei dem neu ausgewählten Programm abbrechen möchten, halten Sie die Taste der relevanten Funktion gedrückt, bis die entsprechenden Leuchten erlöschen, oder drücken Sie zum Abschalten des Gerätes die Ein-/Austaste (4). Wenn Sie eine Zusatzfunktion mit dem neu gewählten Programm nutzen möchten, können Sie sie erneut auswählen.

Wenn Sie die Verzögerungszeit ändern möchten, drücken Sie zunächst die Start/Pause-Taste und dann zur Auswahl einer neuen Verzögerungszeit die Verzögerungstaste. Mit einem erneuten Druck auf die Start/Pause-Taste aktivieren Sie die neue Verzögerungszeit. Drücken Sie zum Abbrechen der Verzöge-rung die Verzögerungstaste, bis die Verzögerungszeit 0 h beträgt.

**Hinweis:** Wenn Sie das Gerät nach Auswahl der Verzögerungszeit und Programmstart abschalten, wird die Verzögerungszeit aufgehoben.

**Hinweis:** Sie können zum Verzögern der Programmstartzeit um 1 bis 19 Stunden vor Beginn des Pro-grammes die Verzögerungstaste (2) drücken.

**HINWEIS:** Die Salz-auffüllen-Anzeige (9) leuchtet auf, wenn sich wenig oder gar kein Salz im Behälter befindet. Füllen Sie in diesem Fall den Salzbehälter auf.

**HINWEIS:** Die Klarspüler-auffüllen-Anzeige (9) leuchtet auf, wenn sich wenig oder gar kein Klarspüler im Behälter befindet. Füllen Sie in diesem Fall den Klarspülerbehälter auf.

## Programme ändern

Wenn Sie das Programm ändern möchten, während die Maschine bereits läuft.

Drücken Sie die Start/Pause-Taste.

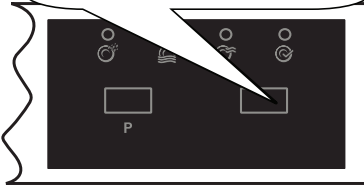

Nach dem Programmstopp können Sie das gewünschte Programm mit Hilfe des Programmauswahlknopfes wählen.

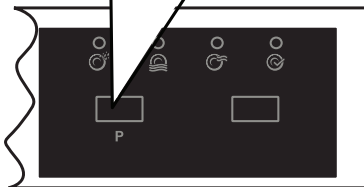

Drücken Sie zum Starten des neu ausgewählten Programms die Start/Pause-Taste.

Das neu ausgewählte Programm setzt an der Stelle des vorherigen Programmes fort.

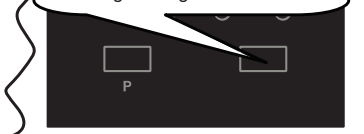

## Programme abbrechen

Wenn Sie das Programm abbrechen möchten, während die Maschine bereits läuft:

Halten Sie die Start/Pause-Taste 3 Sekunden gedrückt.

Die Abschlussleuchte blinkt während des Abbruchs. Das Abpumpen dauert etwa 30 Sekunden.

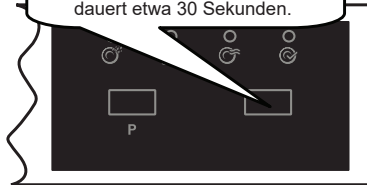

Schalten Sie das Gerät über die Ein-/Austaste ab, sobald die Abschlussleuchte aufleuchtet.

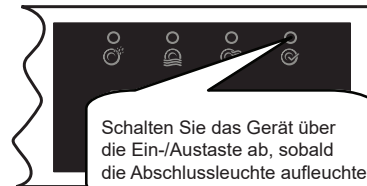

Ziehen Sie den Gerätestecker. Drehen Sie den Wasserhahn zu.

**Hinweis:** Öffnen Sie die Gerätetür nicht vor Abschluss des Programmes.

**Hinweis:** Nach Programmende können Sie die Tür Ihrer Maschine einen Spalt weit öffnen, damit das Geschirr schneller trocknet.

**Hinweis:** Falls während des Spülprogramms die Gerätetür geöffnet oder die Stromversorgung unterbrochen wird, setzt das Programm fort, sobald die Tür wieder geschlossen oder die Stromversorgung wiederhergestellt wird.

## PFLEGE UND REINIGUNG

**Wenn der Geschirrspüler regelmäßig gereinigt wird, kann die Lebensdauer des Geschirrspülers erheblich verlängert werden.**

**Öl und Kalk können sich im Spülbereich des Geschirrspülers absetzen. Wenn es zu solchen Ablagerungen kommt, gehen Sie wie folgt vor:**

- Füllen Sie das Fach für das Reinigungsmittel, ohne dass sich Geschirr in der Maschine befindet, wählen Sie ein Programm mit einer hohen Temperatur und schalten Sie den Geschirrspüler ein. Wenn dies noch nicht zum gewünschten Ergebnis führen sollte, verwenden Sie bitte die hierfür angebotenen und erhältlichen Spezialreiniger (von Herstellern für Reinigungsmittel speziell entwickelte Reiniger).

**Die Dichtungen an der Tür des Geschirrspülers reinigen**

- Um die zurückgebliebenen Rückstände an den Dichtungen der Tür zu entfernen, wischen Sie die Dichtungen am besten regelmäßig mit einem feuchten Tuch ab.

**Den Geschirrspüler reinigen**

Reinigen Sie die Filter und Sprüharme mindestens einmal in der Woche.

Unterbrechen Sie die Stromzufuhr und schließen Sie den Wasserhahn, bevor Sie mit der Reinigung anfangen.

Verwenden Sie zur Reinigung des Geschirrspülers keine harten Gegenstände. Wischen Sie den Geschirrspüler mit feinem Reinigungsmaterial und einem feuchten Tuch ab.

### Die Filter

Prüfen Sie, ob sich irgendwelche Essensreste in den groben und feinen Filtern angesammelt haben. Wenn hier Essensreste zurückgeblieben sein sollten, nehmen Sie die Filter heraus und reinigen Sie sie gründlich unter dem Wasserhahn.

- a. das Mikrofilter
- b. das Grobfilter
- c. das Metall-/Kunststofffilter

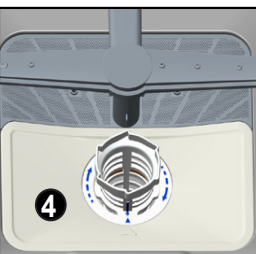
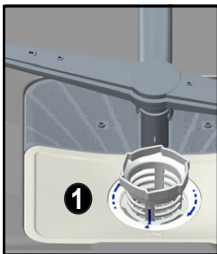

Um die Filterkombination herauszunehmen und zu reinigen, müssen Sie sie entgegengesetzt zum Uhrzeigersinn (nach links) drehen und dann herausnehmen. **1** Ziehen Sie das Metall-/Kunststofffilter heraus. **3**

Nehmen Sie nun das Grobfilter aus dem Mikrofilter. **2** Spülen Sie es mit reichlich Wasser unter dem Wasserhahn. Setzen Sie das Metall-/Kunststofffilter wieder ein.

Setzen Sie das Grobfilter im Mikrofilter ein, dass die Markierungen sich an den einander entsprechenden Stellen befinden. Setzen Sie das Mikrofilter im Metall-/Kunststofffilter ein und drehen Sie es in Pfeilrichtung.

Das Filter ist wieder richtig befestigt, wenn der Pfeil auf dem Mikrofilter an der anderen Seite ist. **4**

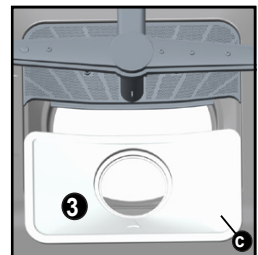
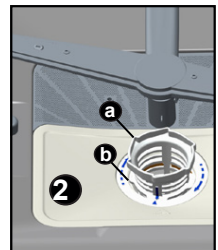

- Benutzen Sie bitte den Geschirrspüler niemals ohne ein Filter.
- Eine unsachgemäße Befestigung des Filters beeinträchtigt die Waschleistung.
- Saubere Filter sind für den richtigen Betrieb des Geschirrspülers von großer Bedeutung.

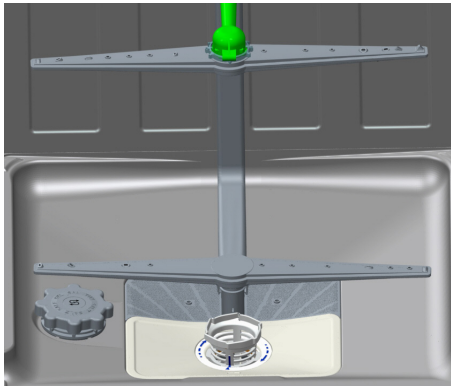

### **Die Sprüharme**

Prüfen Sie, ob die Öffnungen der oberen und unteren Sprüharme nicht verstopft sind. Wenn hier irgendwelche Verunreinigungen vorliegen sollten, entfernen Sie bitte die Sprüharme und reinigen Sie sie mit fließendem Wasser.

Sie können den unteren Sprüharm abnehmen, indem Sie ihn nach oben ziehen. Um den oberen Sprüharm abzunehmen, müssen Sie die Mutter des oberen Sprüharms nach links drehen. Achten Sie bitte darauf, dass Sie die Mutter fest genug anziehen, wenn Sie den oberen Sprüharm wieder befestigen.

### **Das Schlauchfilter**

Mithilfe des Schlauchfilters am Einlass wird Wasser blockiert, um mögliche Beschädigungen durch Verunreinigungen (wie Sand, Ton, Rost usw.), die gelegentlich in der Wasserzufuhr enthalten sein können oder in den Leitungen im Haus vorliegen, zu verhindern. Darüber hinaus beugen Sie somit Problemen wie Verfärbungen oder Ablagerungen nach dem Spülen vor. Prüfen Sie das Filter und den Schlauch in regelmäßigen Abständen und reinigen Sie die Einzelteile wenn nötig. Um das Filter zu reinigen, müssen Sie zuerst den Wasserhahn schließen und anschließend den Schlauch abnehmen. Nachdem Sie das Filter vom Schlauch genommen haben, können Sie es unter dem Wasserhahn reinigen. Setzen Sie das gereinigte Filter wieder an seiner Stelle an der Schlauchinnenseite ein. Befestigen Sie den Schlauch wieder.

## FEHLERMELDUNGEN UND LÖSUNGSVORSCHLÄGE

FEHLER-CODE	FEHLER-BESCHREIBUNG	Lösungsvorschlag
F5	Unzureichender Wasserzulauf	<ul style="list-style-type: none"> <li>• Überzeugen Sie sich davon, dass der Wasserzulauf komplett geöffnet ist und das Wasser nicht abgestellt wurde.</li> <li>• Schließen Sie den Wasserzulauf, trennen Sie den Wasserzulaufschlauch von der Armatur und reinigen Sie den Filter am Verbindungsstück des Schlauches.</li> <li>• Starten Sie die Maschine neu; wenden Sie sich bitte an den Kundendienst, falls der Fehler erneut auftreten sollte.</li> </ul>
F3	Fehler: Wasser läuft ständig in das Gerät.	<ul style="list-style-type: none"> <li>• Schließen Sie den Hahn.</li> <li>• Wenden Sie sich bitte an den Kundendienst.</li> </ul>
F2	Das Wasser wird nicht aus dem Gerät abgepumpt.	<ul style="list-style-type: none"> <li>• Der Wasserablaufschlauch ist verstopft.</li> <li>• Die Filter Ihrer Maschine sind möglicherweise verstopft.</li> <li>• Schalten Sie die Maschine aus und brechen Sie das Programm ab.</li> <li>• Besteht der Fehler weiterhin, Kundendienst kontaktieren.</li> </ul>
F8	Heizelementfehler	Wenden Sie sich an den Kundendienst.
F1	Alarm gegen Überlauf ist aktiv.	Schalten Sie die Maschine aus, schließen Sie die Wasserzufuhr. Wenden Sie sich an den Kundendienst.
FE	Fehler in der Elektronik	Wenden Sie sich an den Kundendienst.
F7	Fehler: Überhitzung (Temperatur in der Maschine ist zu hoch)	Wenden Sie sich an den Kundendienst.
F6	Fehlerhafter Wärmesensor	Wenden Sie sich an den Kundendienst.

### Wenn eine Programmüberwachungsleuchte aufleuchtet und sich die Start/Pause-Leuchte ein- und ausschaltet,

Ist Ihre Maschinentür ist offen, schließen Sie sie.

#### Wenn das Programm nicht startet

- Prüfen, ob der Netzstecker eingesteckt ist.
- Haussicherungen prüfen.
- Prüfen, ob der Wasserhahn aufgedreht ist.
- Prüfen, ob die Gerätetür geschlossen ist.
- Sicherstellen, dass das Gerät über die Ein-/Austaste ausgeschaltet ist.
- Sicherstellen, dass Wassereinflussfilter und Gerätefilter nicht verstopft sind.

#### Wenn die Leuchten "Waschen/Trocknen" und "Ende" ständig blinken

- Alarm gegen Überlauf ist aktiv
- Schließen Sie den Wasserhahn und wenden Sie sich an den autorisierten Servicedienst.

#### Wenn die Kontrollleuchten nach einem Spülgang nicht ausgehen

Ist der Ein-/Ausschalter bereits ausgeschaltet?

#### Wenn Spülmittelreste im Spülmittelbehälter zurückbleiben

Das Spülmittel wurde eingefüllt, als der Spülmittelbehälter feucht war.

#### Wenn am Ende des Programms Wasser in der Maschine steht

- Der Wasserablaufschlauch ist verstopft oder verdreht.
- Die Filter sind zugesetzt.
- Das Programm ist noch nicht fertig.

#### Wenn das Gerät den Spülgang unterbricht

- Stromausfall.
- Kein Wasserzulauf.
- Programm möglicherweise im Bereitschaftsmodus.

#### Beim Spülgang sind klappernde und zischende Geräusche zu hören

- Geschirr falsch eingeräumt.
- Sprüharme berühren das Geschirr.

#### Wenn sich noch Speisereste am Geschirr befinden

- Geschirr nicht korrekt in das Gerät eingeräumt. Sprühwasser erreicht nicht alle Stellen.
- Korb überladen.
- Geschirrtteile berühren sich.
- Zu wenig Spülmittel verwendet.
- Es wurde ein ungeeignetes, eher schwaches Spülprogramm ausgewählt.
- Sprüharm mit Speiseresten zugesetzt.
- Filter zugesetzt.
- Filter nicht korrekt eingesetzt.
- Wasserpumpe zugesetzt.

#### Wenn sich weiße Flecken am Geschirr befinden

- Zu wenig Spülmittel verwendet.
- Klarspülerdosierung zu gering eingestellt.
- Trotz hoher Wasserhärte wird kein Spezzialsalz verwendet.
- Die Einstellung des Wasserenthärtungssystems ist viel zu niedrig.
- Der Deckel des Salzbehälters ist nicht richtig geschlossen.

**Wenn das Geschirr nicht getrocknet wird**

- Es wurde ein Programm ohne Trockengang ausgewählt.
- Klarspülerdosierung zu gering.
- Geschirr zu früh herausgenommen.

**Bei Rostflecken auf dem Geschirr**

- Edelstahlqualität von Geschirrtteilen ist ungenügend.
- Hoher Anteil von Salz im Spülwasser.
- Der Deckel des Salzbehälters ist nicht richtig geschlossen.
- Beim Befüllen mit Salz wurde zu viel Salz verschüttet.
- Unsachgemäße Erdung des Stromnetzes.

**Wenden Sie sich an den Kundendienst, falls das Problem nach den Schritten zur Problembehandlung weiterhin besteht oder eine oben nicht beschriebene Störung vorliegt.**

**PRAKTISCHE UND NÜTZLICHE INFORMATIONEN**

**1-** Wenn Sie Ihre Maschine für längere Zeit nicht benutzen

- Netzstecker des Gerätes aus der Steckdose ziehen und den Wasserhahn zudrehen.

- Tür leicht offen lassen, um unangenehme Gerüche zu verhindern.

- Innenraum des Gerätes sauber halten.

**2-** Wassertröpfchen beseitigen

- Geschirr mit Intensivprogramm spülen.

- Alle Metallbehälter des Gerätes herausnehmen.

- Kein Spülmittel zugeben.

**3-** Wenn Sie Ihr Geschirr korrekt in den Geschirrspüler einräumen, erzielen Sie optimale Ergebnisse in puncto Energieverbrauch, Spül- und Trockenwirkung.

**4-** Alle groben Speisereste vor dem Einräumen vom Geschirr entfernen.

**5-** Lassen Sie die Maschine laufen, wenn sie komplett voll ist.

**6-** Vorwasch-Programm nur bei Bedarf verwenden.

**7-** Bei der Auswahl eines Programms die Programminformationen und durchschnittlichen Verbrauchswerte der Tabelle beachten.

**8-** Da das Gerät hohe Temperaturen erreicht, sollte es nicht neben einem Kühlschrank stehen.

**9-** Steht das Gerät an einem Ort, an dem die Temperatur unter null Grad fallen kann, muss das gesamte Wasser aus dem Gerät abgepumpt werden. Wasserhahn zudrehen, Wasserzulaufschlauch vom Wasserhahn abklemmen und das gesamte Wasser im Schlauch ablaufen lassen.

## **PRAKTISCHE UND NÜTZLICHE HINWEISE**

**1.** Wenn Sie den Geschirrspüler nicht benutzen:

- Ziehen Sie den Netzstecker des Geschirrspülers aus der Steckdose und schließen Sie dann den Wasserhahn.
- Lassen Sie die Tür ein wenig offen, damit keine unangenehmen Gerüche entstehen.
- Halten Sie das Innere des Geschirrspülers sauber.

**2.** So vermeiden Sie Tröpfchenbildung

- Waschen Sie das Geschirr mit dem Intensivprogramm.
- Nehmen Sie alle Metallbehälter aus dem Geschirrspüler.
- Fügen Sie kein Reinigungsmittel hinzu.

**3.** Wenn Sie das Geschirr richtig in den Geschirrspüler stellen, verwenden Sie das Gerät in Hinsicht auf den Stromverbrauch sowie die Spül- und Trocknungsleistung auf optimale Weise.

**4.** Entfernen Sie größere Essensreste vom Geschirr, bevor Sie es in den Geschirrspüler stellen.

**5.** Schalten Sie den Geschirrspüler ein, wenn er vollständig beladen ist.

**6.** Benutzen Sie das Vorspülprogramm nur, wenn dies erforderlich ist.

**7.** Berücksichtigen Sie bitte die Programminformationen und die Tabellen mit dem Durchschnittsverbrauch, wenn Sie ein Programm auswählen.

**8.** Da im Geschirrspüler hohe Temperaturen entstehen, sollte er nicht neben einem Kühlschrank aufgestellt werden.

**9.** Falls das Gerät an einer Stelle aufgestellt ist, an der Frostgefahr besteht, müssen Sie das in der Maschine verbliebene Wasser komplett ablassen. Drehen Sie den Wasserzulauf ab, trennen Sie den Wassereinlaufschlauch vom Anschluss und lassen Sie das Wasser aus dem Inneren des Gerätes abfließen.

## PRODUKTDATENBLATT (Spect)

Markenname des Herstellers	RESPEKTA
Modellbezeichnung des Herstellers	0820GSP60TIDA++V
Kapazität des Geschirrspülers	12
Energieeffizienzklasse	A++
Jährlicher Energieverbrauch in kWh (AEc) ( 280 Zyklen) *	258
Energieverbrauch (E <sub>i</sub> ) (kWh pro Waschzyklus)	0,90
Stromverbrauch im Standby (W) (P <sub>o</sub> )	0,50
Stromverbrauch im eingeschalteten Zustand (W) (P <sub>o</sub> )	1,00
Jährlicher Wasserverbrauch in Liter (AWc) ( 280 Waschzyklen) **	3360
Effizienzklasse Trocknung ***	A
Name Standardprogramm ****	Eco
Programmdauer für Standard-Waschgang (min)	165
Geräusentwicklung dB(A)	49
Einbaugerät	Ja

\* Der Energieverbrauch von **258** kWh pro Jahr, basiert auf die 280 Standard-Reinigungszyklen mit kaltem Wasser und den Verbrauch im Energiesparmodus. Der tatsächliche Energieverbrauch wird davon abhängen, wie das Gerät eingesetzt wird.

\*\* Der Wasserverbrauch von **3360** Liter pro Jahr, basiert auf 280 standard Reinigungszyklen. Der tatsächliche Wasserverbrauch wird davon abhängen, wie das Gerät eingesetzt wird.

\*\*\*Trocknungseffizienzklasse **A** auf einer Skala von G (wenig effizient) bis A (sehr effizient).

\*\*\*\* Die "**Eco**" ist der Standard -Reinigungszyklus zu dem sich die Angaben auf dem Etikett und dem Datenblatt beziehen. Dieses Programm ist für das Reinigen von normal verschmutztem Geschirr geeignet und es ist das effizienteste Programm im Hinblick auf die kombinierte Energie- und dem Wasserverbrauch.



NEG-Novex Großhandelsgesellschaft für Elektro- und Haustechnik GmbH  
Chenover Str. 5  
D-67117 Limburgerhof  
[www.respekta.info](http://www.respekta.info)



**52262818 R35**

