

Unterkonstruktion für Wände & Decken

Trockenausbau mit Knauf Profiltechnik & Gipsplatten



Trennwände erstellen

1. Wandverlauf an Wand, Fußboden und Decke markieren. Türöffnungen einzeichnen.

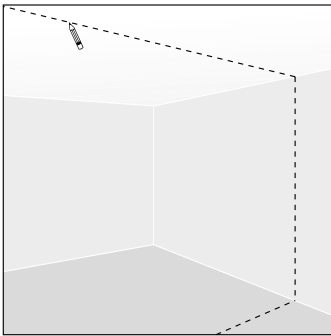

2. Knauf UW-dB-Rahmenprofile **A** und CW-dB-Profile **B** mit der Blechschere maßgerecht zuschneiden.

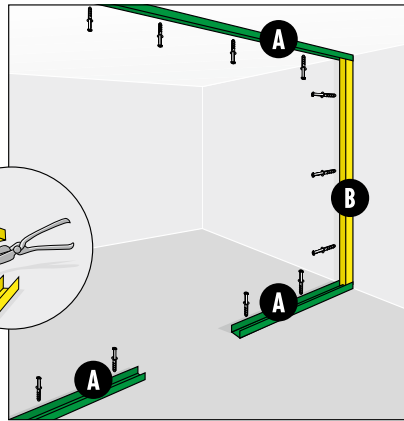
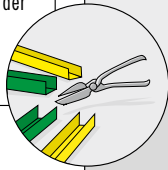

3. Knauf Dichtungsbund auf die Knauf UW-dB-Rahmenprofile **A** (Decke und Boden) und Knauf CW-dB-Ständerprofile **B** (Wand) kleben.

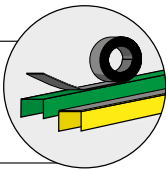

4. Knauf UW-dB-Rahmenprofile **A** entlang des markierten Verlaufes mit Knauf Drehstiftdübeln an Decke und Boden befestigen (max. Dübelabstand 1m). Knauf CW-dB-Ständerprofile **B** an der Wand befestigen (mind. 3 Befestigungspunkte).

6. Für einen Türereinbau zuerst Knauf Türsturzprofil über UA-Aussteifungsprofil schieben und in der richtigen Höhe mit Klebestreifen fixieren. Danach die Knauf UA-Aussteifungsprofile im Boden- und Deckenbereich mit Knauf Türpfostensteckwinkeln befestigen.

5. Weitere Knauf CW-dB-Ständerprofile im entsprechenden Achsabstand (siehe Tabelle) in die Knauf UW-dB-Rahmenprofile einstellen. Knauf CW-dB-Ständerprofile sollten ca. 1,5 cm kürzer sein als das lichte Raummaß und jeweils mind. 1,5 cm in das Knauf UW-dB-Profil eingreifen. Im Türbereich Knauf UA-Aussteifungsprofile in Verbindung mit Knauf Türpfostensteckwinkeln verwenden.

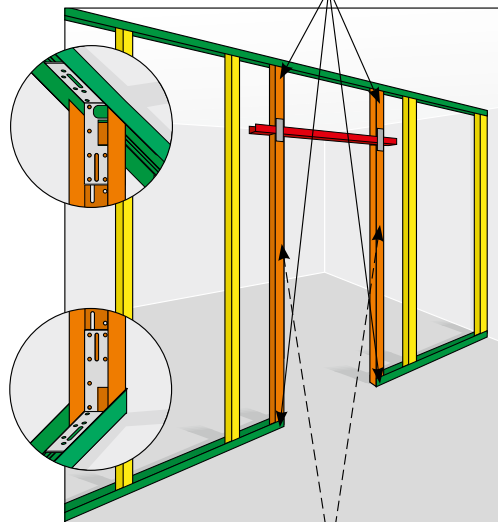
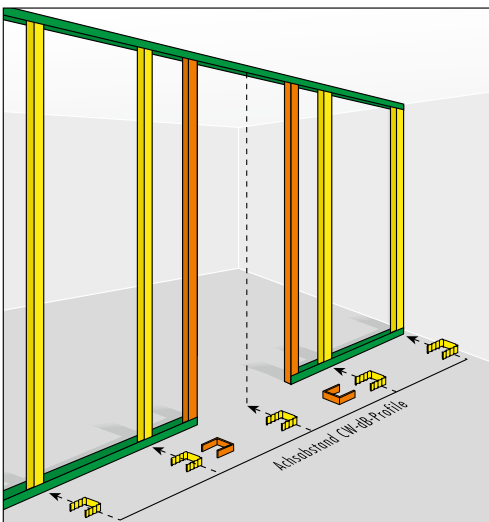

TIPP Alle Knauf CW-dB-Ständerprofile zeigen mit den Öffnungen in eine Richtung. (siehe Abb.)

Achsabstand der Profile

Längsbeplankung	
Gipsplattenbreite 90 cm	45 cm
Gipsplattenbreite 60 cm	30 cm
Querbepunktung	
Gipsplattenlänge 125 cm	62,5/31,25 cm
Gipsplattenlänge 200 cm	50 cm
Gipsplattenlänge 260 cm	52 cm

Die angegebenen Achsabstände gelten für einfache/doppelte Beplankung.

TIPP Wenn die Wand niedriger als 2,60 m, die Türbreite unter 88,5 cm und das Türblatt unter 25 kg ist, kann anstelle des Knauf UA-Profiles auch das Knauf CW-dB-Profil als Türpfosten verwendet werden. Dies wird ebenfalls mit Knauf Türpfostensteckwinkeln befestigt.

7. Trennwände müssen mit Gipsplatten mit einer Mindeststärke von 12,5 mm beplankt werden. Bei anschließendem Verfliesen ist eine Doppelbeplankung erforderlich. Der Schraubenabstand für die Beplankung von Wänden beträgt 25 cm.

Alle Knauf Profile sind – je nach gewünschter Trennwanddicke – in 50, 75 oder 100 mm erhältlich.

Für jede Anforderung das richtige Material:

Profiltechnik

Knauf UW-dB-Rahmenprofil
U-förmiges Rahmenprofil, in das CW-dB-Ständerprofile eingestellt werden.

Länge: 2,0 m und 4,0 m
Stärke: 0,6 mm

40 mm
50, 75 und 100 mm

dB Profile
bis 8 dB*

Knauf CW-dB-Ständerprofil
C-förmiges Ständerprofil, das in UW-dB-Rahmenprofile eingestellt wird.

Länge: 2,6, 3,0 u. 3,5 m
Stärke: 0,6 mm

50 mm
50, 75 und 100 mm

dB Profile
bis 8 dB*

Knauf UA-Aussteifungsprofil
Als Türpfosten für stabile Türkonstruktionen und bei Vorwandinstallationen mit Sanitäreinbauteilen (WC und Bidet).

Länge: 2,6 und 3,0 m
Stärke: 2,0 mm

40 mm
50, 75 und 100 mm

Knauf Türsturzprofil –vorgestanzt–
Zum einfachen Einbau von Türöffnungen in Trennwände. Vorgestanzt für Bauöffnungsmaße 76, 88,5 und 101 cm.

Stärke: 0,6 mm

40 mm
50, 75 und 100 mm

Knauf Türpfosten-Steckwinkel
Für stabile Anschlüsse im Bereich Boden und Decke. In den Breiten 50, 75 und 100 mm erhältlich. Ein Satz enthält 4 Steckwinkel und 10 Drehstiftdübel.

Deckenabhangung

1. Einbauhöhe umlaufend an Wand markieren. **Knauf Dichtungsband** auf zugeschnittene **Knauf UD-Wandanschlussprofile** aufkleben und entlang der Markierung mit **Knauf Drehstiftdübeln** befestigen.

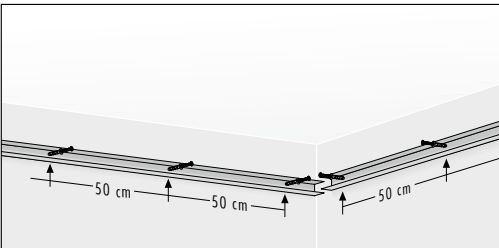

2. **Knauf Draht mit Öse** (oder alternativ **Knauf Direktabhänger**) im Achsabstand von max. 90 cm an Rohdecke befestigen (bei Holzbalken Flachkopfschrauben, bei Stahlbetondecke **Knauf Deckennagel** verwenden), Öse umknicken.

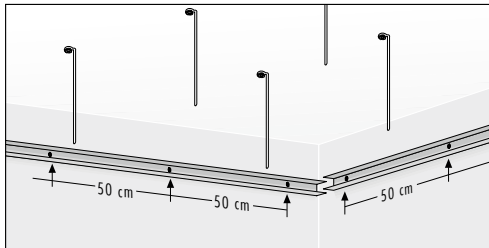

3. **Knauf Ankerfix-Schnellabhänger** **A** in **Draht mit Öse** einfädeln. In das **Knauf CD-Profil** eindrehen und über das **Knauf UD-Wandprofil** fluchtgerecht ausrichten. Anschließend den Splint einklicken.

4. **Knauf CD-Deckenprofile** (Tragprofil) mittels **Knauf Kreuzverbindern** **B** mit Grundprofilen verbinden (siehe Achsabstand!).

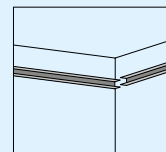

Knauf UD-Wandanschlussprofil
U-förmiges Wandanschlussprofil.

Länge: 3,0 m
Stärke: 0,6 mm

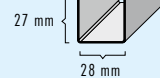

Knauf CD-Deckenprofil
C-förmiges Metallprofil zur Deckenabhangung, als Grund- und Tragprofil einsetzbar.

Längen: 2,6 und 3,1 m
Stärke: 0,6 mm

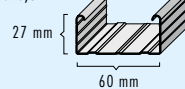

5. Decken müssen mit Gipsplatten einer Mindeststärke von 12,5 mm und quer zur Traglattung beplankt werden (Schraubenabstand 17 cm).

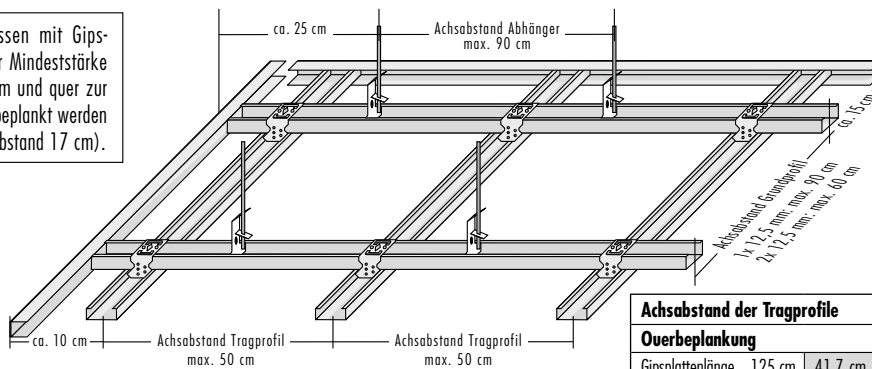

Achsabstand der Tragprofile	
Oberbeplankung	
Gipsplattenlänge 125 cm	41,7 cm
Gipsplattenlänge 200 cm	50 cm
Gipsplattenlänge 260 cm	43,3 cm

Vorwandinstallation

1. Erforderlichen Abstand an Boden und in gewünschter Höhe an Wandfläche markieren (max. 50 cm).

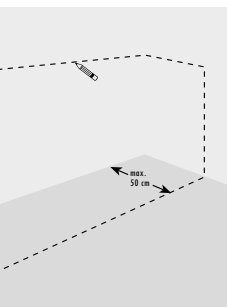

2. **Knauf Dichtungsband** auf die Profile für Wand, Decke und Boden kleben.

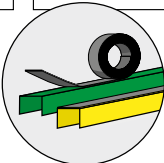

3. **Knauf UW-dB-Rahmenprofile** **A** an Boden entlang der Markierung befestigen. **Knauf UD-Wandanschlussprofil** **C** und **Knauf CW-dB-Ständerprofil** **B** an Wand (**Knauf Hohlräumdübel** für Gipsplattenwände – **Knauf Drehstiftdübel** für Mauerwerk) befestigen (max. Dübelabstand=1m; bei Wänden mind. 3 Befestigungspunkte).

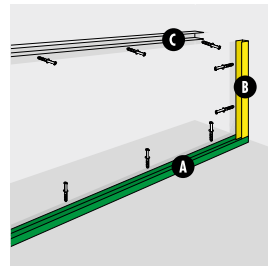

4. **Knauf CW-dB-Ständerprofile** im entsprechenden Achsabstand (s. Tabelle) in oberes und unteres **Knauf UW-dB-Profil** einstellen. Im Bereich der Sanitäreinbauteile **Knauf UA-Aussteifungsprofile** verwenden und diese im Bodenbereich mit **Knauf Türpfostensteckwinkeln** befestigen.

5. **Knauf UA-Aussteifungsprofile** im Bereich von Sanitäreinbauteilen mit Gipsplattenstreifen zur Wand stabilisieren.

6. Installationswände müssen mit Gipsplatten einer Mindeststärke von 12,5 mm beplankt werden. Bei anschließendem Verfliesen ist eine Doppelbeplankung notwendig, um eine absolut verwindungssteife Wand zu erhalten.

Achsabstand der Profile	
Längsbeplankung	
Gipsplattenbreite 90 cm	45 cm
Gipsplattenbreite 60 cm	30 cm
Querbeplankung	
Gipsplattenlänge 125 cm	62,5/31,25 cm
erforderlich für Knauf Sanitär-Einbauteile	
Gipsplattenlänge 200 cm	50 cm
Gipsplattenlänge 260 cm	52 cm

Die angegebenen Achsabstände gelten für einfache/doppelte Beplankung.

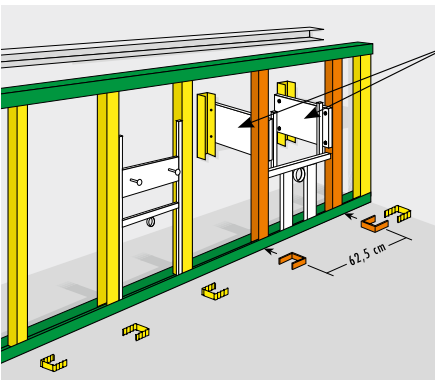

Für jede Anforderung das richtige Material:

Profiltechnik

Knauf Zubehör

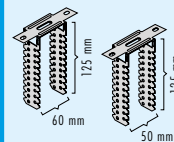

Knauf Direktabhänger
Für **CD-Deckenprofile** 60/27 mm
Abhängehöhe bis 12,5 cm.

Für Holzlattung 50 mm Breite
Abhängehöhe bis 12,5 cm.

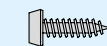

Knauf Blechschraube LN 3,5 x 9 mm

Zur Befestigung von CD-Profilen an Direktabhänger



Knauf Draht mit Öse

Zur Befestigung an der Rohdecke.
Länge: 12,5 cm, 25 cm, 37,5 cm, 50 cm und 75 cm.



Knauf Ankerfix Schnellabhänger
Für CD-Profil 60/27 mm.



Knauf Kreuzverbinder

Zur Verbindung der CD-Grundprofile mit den CD-Tragprofilen.

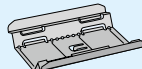

Knauf Profil-/Multiverbinder

Zur Längsverbinding von CD-Deckenprofilen



Knauf Dichtungsband

Selbstklebende Schallsolisierung für Trennwandanschlüsse an Wand, Boden und Decke.
Länge: 10 m
Breite: 50 mm, 75 mm und 95 mm



Knauf Drehstift-Dübel

Zum einfachen Verdübeln von Profilen an Boden, Wand und Decke.

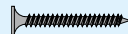

Schnellbauschraube

Zur Befestigung von Gipsplatten
25 mm für einfache Beplankung,
35 mm für doppelte Beplankung.



Knauf Hohlräumdübel

Metallklappdübel mit Feingewindeschraube für Wand- und Deckenmontage. Belastbar bis zu 55 kg

Knauf Info-Service

Technische Auskünfte:

Tel. 0 18 05 - 31 90 00

(14 Cent/Min. aus dem dt. Festnetz, Mobilfunk max. 42 Cent/Min)

Internet:

www.knauf-bauprodukte.de

(Anwendungshilfe und Produktübersicht)

www.fachberater24.de

(Direkteinstieg für exakte Materialauswahl und Mengen)