



FISCHER

D Faltbare Dachbox

Originalbetriebsanleitung

- 1. Sicherheitshinweise.....02 – 03
- 2. Zusammenbauen.....12 – 15

GB Folding roof box

Original instructions

- 1. Safety instructions.....04 – 05
- 2. Assembly.....12 – 15

F Coffre de toit pliable

Mode d'emploi original

- 1. Consignes de sécurité.....06 – 07
- 2. Assemblage.....12 – 15

I Box da tetto pieghevole

Manuale d'uso originale

- 1. Precauzioni di sicurezza.....08 – 09
- 2. Montaggio.....12 – 15

PL Składany bagażnik dachowy typu box

Tłumaczenie oryginalnej instrukcji obsługi

- 1. Wskazówki dotyczące bezpieczeństwa użytkowania.....10 – 11
- 2. Montaż.....12 – 15

Sehr geehrte Kunden,

Vielen Dank, dass Sie sich für die Fischer faltbare Dachbox entschieden haben.

Sie müssen die faltbare Dachbox vor der ersten Verwendung sorgfältig anhand dieser Betriebsanleitung montieren.

1. Sicherheitshinweise

HINWEIS: Lesen Sie unbedingt diese Betriebsanleitung sorgfältig durch, bevor Sie mit der Montage der Dachbox beginnen! Beachten Sie besonders die Sicherheitshinweise!

- Betriebsanleitung während der Lebensdauer des Produktes aufbewahren
- Betriebsanleitung an die nachfolgenden Besitzer und Nutzer des Produktes weitergeben

WICHTIG: Beachten Sie die Angaben Ihres PKW-Herstellers zur höchstzulässigen Dachlast. Zudem müssen Sie die Angabe des Herstellers zur max. zulässigen Tragfähigkeit des Relingträgers beachten.

Diese Dachbox wurde mit Sorgfalt und entsprechend den Sicherheitsvorschriften in Anlehnung an DIN 75302 entwickelt, gebaut und geprüft.

Technische Daten:

- Eigengewicht der Dachbox: 6 kg
- max. Zuladung: 44 kg
- max. Gesamtgewicht: 50 kg



Warnung

- Wenn Sie mit einer Dachlast auf Ihrem Fahrzeug unterwegs sind, vergessen Sie nicht, dass Sie Überhöhe haben und seien Sie besonders vorsichtig, bevor Sie in Tunnel, Unterführungen, Garagen, Parkhäuser usw. einfahren.
- Nach einer kurzen Fahrtstrecke die korrekte Befestigung der gesamten Gruppe, die richtige Spannung der Gurte und die Festigkeit der verschiedenen Schrauben kontrollieren; dann über die gesamte Strecke regelmäßige Kontrollen durchführen. Je nach Beschaffenheit der Fahrbahn sind häufigere Kontrollen erforderlich.
- Mit der Zeit können die Gurte und Schrauben Zeichen von Abnutzung aufweisen. In diesem Fall müssen sie sofort ersetzt werden.
- Achten Sie darauf, dass sich das Fahr- und Bremsverhalten des Fahrzeugs bei vorhandener Ladung ändert und daher die Geschwindigkeit zu mindern und die Fahrweise anzupassen ist.
- Seitenwind, plötzliches Bremsen, enge Kurven, hohe Geschwindigkeit, Kuppen und Schlaglöcher bei beschädigtem Straßenbelag ändern das Fahrverhalten des Fahrzeugs. Daher die Geschwindigkeit verringern und die gesetzlich vorgeschriebenen Grenzgeschwindigkeiten einhalten. Auf keinen Fall schneller als 130 km/h fahren.
- Der Hersteller übernimmt keine Haftung für Schäden, die sich aus der hohen Geschwindigkeit des Fahrzeugs oder einem unkorrekten Fahrverhalten ergeben.
- Vor Antritt jeder Fahrt und auch regelmäßig während des Transports ist sicherzustellen, dass die Befestigungselemente und die Schraubbolzen sicher geschlossen sind und die Ladung einen sicheren Zustand aufweist.
- Die Ladung ist gegen Verrutschen zu sichern.
- Die Dachbox muss bei Fahrtantritt immer sicher und dicht verschlossen sein.
- Schwer einsehbare Gegenstände dürfen nicht über das Profil hinausragen.
- Die Dachbox ist stets mit der Öffnungsseite nach hinten auf dem Dach zu montieren.
- Aus Sicherheitsgründen muss die Dachbox so montiert werden, dass das Be- und Entladen von der Beifahrerseite erfolgen kann.
- Die Dachbox ist – zur Vermeidung erhöhter Auftriebskräfte – in Fahrtrichtung ohne Anstellwinkel zu montieren.
- Aus Gründen der Sicherheit anderer Verkehrsteilnehmer und der Energieeinsparung ist die Dachbox bei Nichtbenutzung vom Fahrzeug abzunehmen.
- Dachbox beim Waschen des Fahrzeugs abmontieren.
- Dachbox nicht mit Gegenständen abdecken, die durch die Windkraft abgetrennt werden können.
- Dieses System erfordert einen sorgfältigen Zusammenbau sowie die strikte Einhaltung der Montage- und Benutzungsanleitungen. Während des Transports mit Ihrem Fahrzeug sind Sie immer für Ihre Sicherheit und die Sicherheit von Dritten verantwortlich.
- Die im Bestimmungsland geltenden Vorschriften beachten.
- Informieren Sie jeden anderen Fahrer, der Ihre Dachbox benutzt, über diese Hinweise.

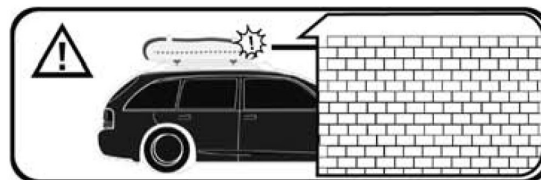
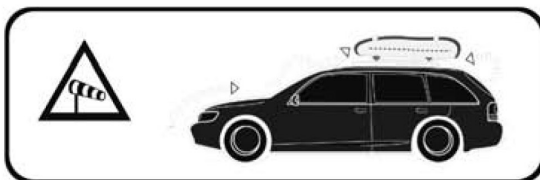
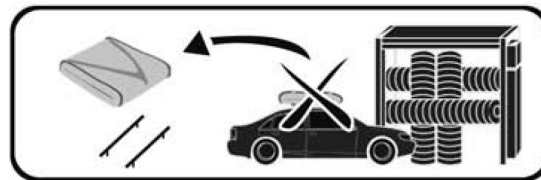
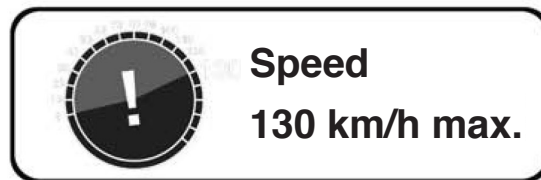
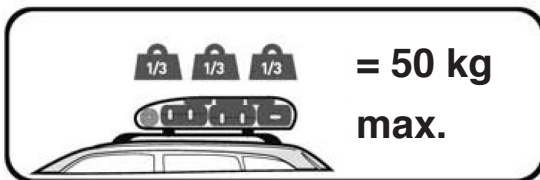
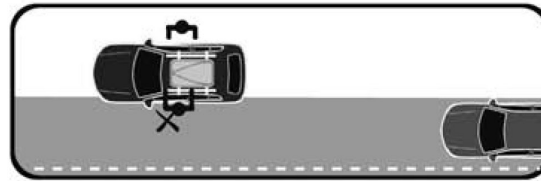
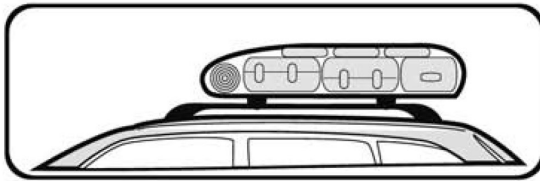

Kinder (auch beim Spiel) nicht beladen/transportieren



Personen (auch beim Spiel) nicht beladen/transportieren



Tiere nicht beladen/transportieren



Keine Gegenstände mit Spitzen transportieren



Kein Lebensmittel transportieren

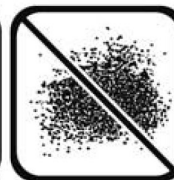

Kein pulverisiertes Material, Sand, Zement, Kalk, usw. transportieren



Kein Eisen oder schwere Objekte transportieren



Keine gefährliche Gegenstände mit Spitzen transportieren



Keine Ziegel transportieren



Keine Flüssigkeit oder Lösungsmittel transportieren



Kein brennbares Material transportieren



Kein explosives Material transportieren



Dear customer,

thank you for buying the Fischer folding roof box.

Please make sure you assemble the folding roof box according to these instructions before using it for the first time.

1. Safety instructions

NOTE: read these operating instructions carefully before starting to assemble your new roof box.

Observe all safety instructions.

- Keep the operating instructions for the entire service life of the product
- Pass on the instructions onto the new owner or user of the product if sold or borrowed

IMPORTANT NOTE: Refer to the car manufacturer's guidelines on the maximum permissible load on the roof. You will also need to comply with the manufacturer's guidelines for the maximum permissible load on the roof bars. This roof box was carefully developed, manufactured and tested according to safety regulations based on DIN 75302.

Technical data:

- Weight of roof box: 6 kg
- Max. load: 44 kg
- Max. total weight: 50 kg



Warning

- When driving your car with a loaded roof, do not forget that your vehicle is higher than usual. Be particularly careful when entering tunnels, underpasses, garages, car parks, etc.
- After having driven a short distance, check to make sure that the entire system is correctly fastened, the belts are adjusted correctly and that all screws are tightened. Carry out regular checks over the duration of your journey. Additional checks may be necessary depending on the condition of the road surface.
- Over time, the straps and screws may start to show signs of wear. They must be replaced as soon as any deterioration in quality is visible.
- Be aware that driving conditions and the braking response will change according to the load on the vehicle. Adapt your driving style and reduce your speed when driving with any load on the roof.
- Cross winds, sudden braking, tight curves, high speeds and driving over hilltops and uneven road surfaces alter the driving conditions of the vehicle. Reduce your speed and always observe the legal speed limit. Do not under any circumstances let your speed exceed 130 km/h.
- The manufacturer cannot be held responsible for any damage caused as the result of driving at high speed or incorrect driver behaviour.
- Ensure that the anchoring elements and the bolts are tight and the load is secured correctly both before setting off and regularly during your journey.
- Ensure the load is secure and cannot slip.
- Ensure the roof box is securely closed before starting your journey.
- Difficult to see objects must not protrude beyond the profile.
- The roof box must always be assembled with the side that opens facing the back of the vehicle.
- For safety reasons, the roof box must be assembled so that it can be loaded and unloaded from the passenger side of the vehicle.
- In order to avoid increased lift, the roof box must be assembled perfectly flat in the direction of travel.
- In order to protect other road users and to increase fuel efficiency, the roof box should be removed when not in use.
- The roof box should be removed when cleaning the vehicle.
- Do not cover the roof box with any items which can become dislodged as a result of wind.
- This system requires careful assembly and strict adherence to the assembly and operating instructions. Remember that you are responsible for your own safety and for the safety of others when transporting anything using the roof box.
- You must comply with local regulations at all times.
- You are responsible for informing any other drivers using the roof box of these instructions.

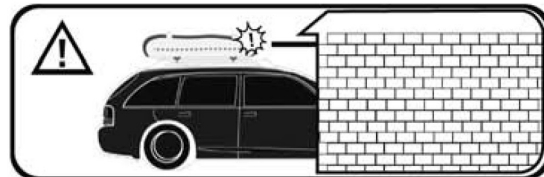
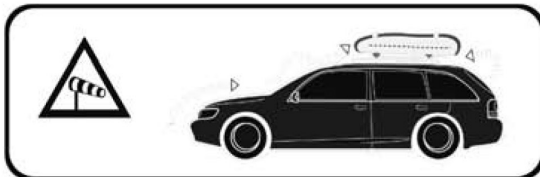
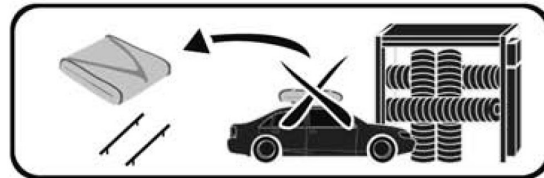
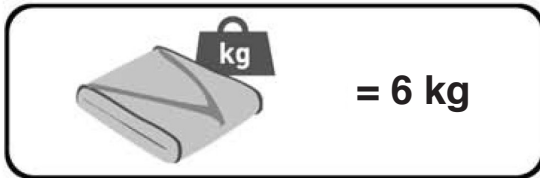
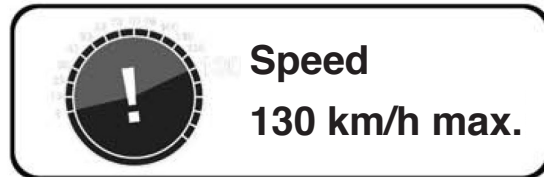
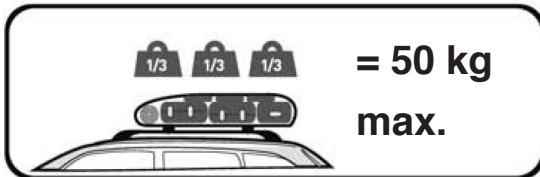
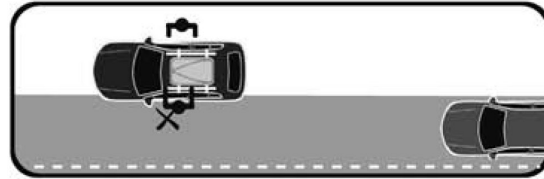
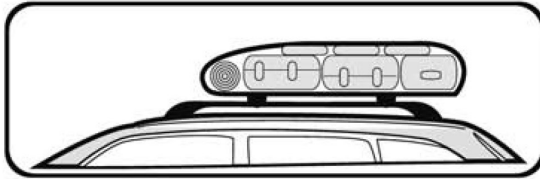

The roof box is not a toy. Never put children in the roof box



The roof box is not a toy. Never put any person in the roof box



Do not use the roof box to transport animals



Do not use the roof box to transport pointed items



Do not use the roof box to transport food

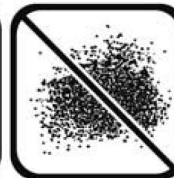

Do not use the roof box to transport any powdered material (e.g. sand, cement, lime, etc.)



Do not use the roof box to transport iron or other heavy objects



Do not use the roof box to transport dangerous items with sharp edges

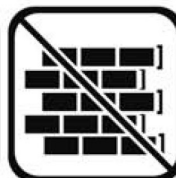

Do not use the roof box to transport bricks



Do not use the roof box to transport liquids or solvents



Do not use the roof box to transport flammable material



Do not use the roof box to transport explosive material

Merci beaucoup d'avoir opté pour le coffre de toit pliable de Fischer.

Vous devez monter le coffre de toit pliable avec soin à l'aide de cette notice avant la première utilisation.

1. Consignes de sécurité

REMARQUE : lisez cette notice d'utilisation avec soin avant de commencer le montage du coffre de toit !

Respectez en particulier les consignes de sécurité !

- Conserver la notice d'utilisation pendant la durée de vie du produit
- Transmettre la notice d'utilisation au propriétaire et utilisateur suivant du produit

IMPORTANT : respectez les indications de votre constructeur automobile pour la charge de toit maximale. En outre, vous devez respecter ses indications concernant la capacité de charge maximale admissible du support de galerie. Ce coffre de toit a été conçu, construit et testé avec soin et conformément aux prescriptions de sécurité sur base de la norme DIN 75302.

Caractéristiques techniques :

- Poids propre du coffre de toit : 6 kg
- Charge max. : 44 kg
- Poids total max. : 50 kg



Avertissement

- Si vous roulez avec un coffre de toit sur votre véhicule, n'oubliez pas que la hauteur de ce dernier a été augmentée et soyez particulièrement prudent avant d'emprunter un tunnel, des passages souterrains, des garages, des parkings, etc.
- Après avoir effectué un court trajet, contrôler la fixation correcte de l'ensemble du groupe, la tension correcte des sangles et le serrage correct des différentes vis ; ensuite, exécuter des contrôles réguliers sur le trajet. Selon l'état de la route, des contrôles plus fréquents sont nécessaires.
- Avec le temps, les courroies et les vis peuvent présenter des signes d'usure. Dans ce cas, vous devez les remplacer sans attendre.
- Attention à ce que le comportement routier et de freinage du véhicule change avec la charge. Il faut donc modérer la vitesse et adapter la conduite.
- Le vent latéral, un freinage brusque, des virages serrés, une vitesse élevée, des cassis et des trous dans la route en raison de la dégradation du revêtement routier modifient le comportement routier du véhicule. Il faut donc réduire la vitesse et respecter les limitations de vitesse prescrites légalement. En aucun cas, ne rouler à plus de 130 km/h.
- Le constructeur n'assume aucune garantie pour les dommages qui résultent d'une vitesse élevée du véhicule ou d'un comportement routier incorrect.
- Avant chaque trajet et régulièrement pendant celui-ci, il faut s'assurer que les éléments de fixation et les boulons sont bien serrés et que le chargement présente un état sûr.
- Le chargement doit être assuré contre le glissement.
- Le coffre de toit doit toujours être fermé de manière sûre et étanche avant de prendre la route.
- Des objets difficilement perceptibles ne peuvent pas dépasser du profil.
- Le coffre de toit doit toujours être monté avec le côté d'ouverture dirigé vers l'arrière.
- Pour des raisons de sécurité, le coffre de toit doit être monté de manière à ce que le chargement et le déchargement puissent s'effectuer du côté du passager.
- Le coffre de toit doit être monté dans le sens de la marche sans angle d'incidence (ceci pour éviter des efforts de sustentation supplémentaires).
- Pour la sécurité des autres conducteurs et pour économiser l'énergie, le coffre de toit doit être enlevé du véhicule en cas de non-utilisation.
- Démonter le coffre de toit lors du lavage du véhicule.
- Ne pas recouvrir le coffre de toit d'objets qui peuvent être détachés par la force du vent.
- Ce système exige un montage soigneux, de même que le strict respect des instructions de montage et d'utilisation. Pendant le transport avec votre véhicule, vous êtes toujours responsables de votre sécurité et de celle des tiers.
- Les prescriptions applicables dans le pays de destination doivent être respectées.
- Informez aussi tout conducteur qui utilise le coffre de toit sur ces consignes.

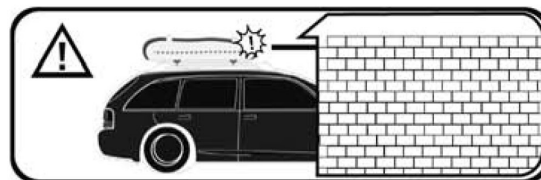
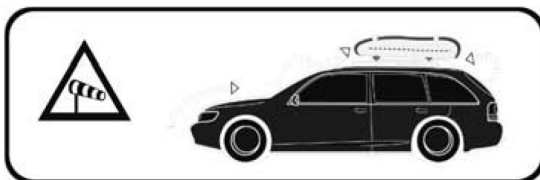
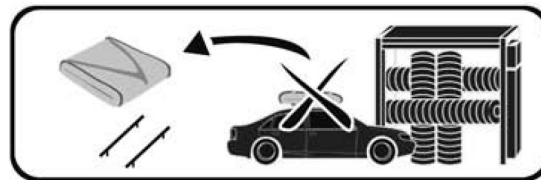
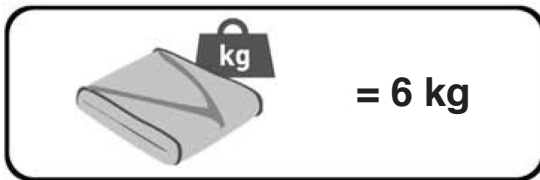
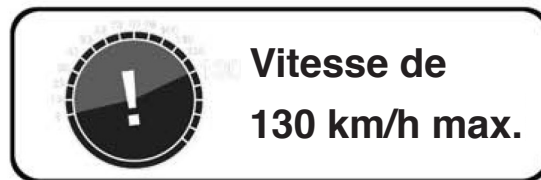
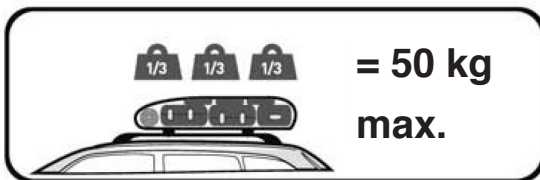
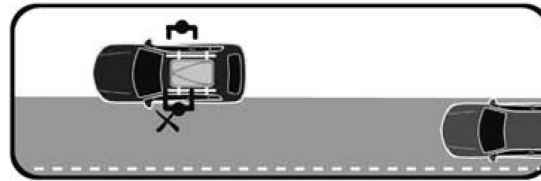
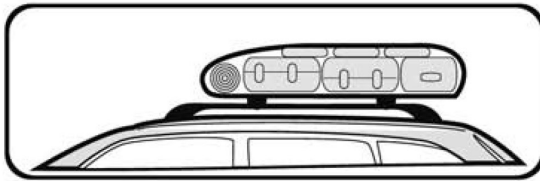

Ne pas charger/
transporter des
enfants (même par
jeu)



Ne pas charger/
transporter des
personnes (même
par jeu)



Ne pas charger/
transporter des
animaux



Ne pas transporter
d'objets pointus



Ne pas transporter
d'aliments

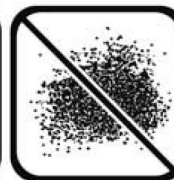

Ne pas transporter de
matériaux pulvérisés,
de sable, de ciment,
de chaux, etc.



Ne pas transporter
de fer ni d'objets
lourds



Ne pas transporter
d'objets pointus
dangereux



Ne pas transporter
de briques



Ne pas transporter
de liquides ou de
solvants



Ne pas transporter
de matériaux
inflammables



Ne pas transporter de
matériaux explosifs



Gentile cliente,

grazie per avere scelto il box da tetto pieghevole Fischer.

Al primo impiego montare accuratamente il box da tetto pieghevole seguendo il presente manuale d'uso.

1. Precauzioni di sicurezza

AVVERTENZA: prima di iniziare il montaggio del box da tetto, leggere attentamente e interamente questo manuale d'uso! Prestare attenzione in particolare alle avvertenze di sicurezza!

- Conservare il manuale d'uso per tutta la vita del prodotto
- Consegnare il manuale d'uso agli eventuali successivi proprietari e utilizzatori del prodotto

IMPORTANTE: osservare i dati del produttore della propria autovettura relativi al massimo carico ammesso sul tetto. Osservare inoltre i dati del produttore relativi alla portata max. ammessa delle barre portatutto.

Questo box da tetto è stato sviluppato, prodotto e controllato scrupolosamente e conformemente alle norme di sicurezza secondo la norma DIN 75302.

Dati tecnici:

- Peso proprio del box da tetto: 6 kg
- Carico utile max.: 44 kg
- Peso totale max.: 50 kg



Avviso

- Quando viaggiate con un carico sul tetto della vostra autovettura, non dimenticate che avete una extra altezza, usate perciò prudenza specialmente all'ingresso in gallerie, sottopassaggi, garage, parcheggi multipiano ecc.
- Dopo avere percorso un primo breve tratto di strada, controllare il corretto fissaggio dell'intero gruppo, la giusta tensione delle cinghie e il fissaggio delle diverse viti; effettuare in seguito controlli regolari lungo l'intero percorso. Controlli più frequenti sono necessari a seconda della qualità della carreggiata.
- Con il tempo le cinghie e le viti possono presentare segni di usura. In tal caso devono essere immediatamente sostituite.
- Attenzione, in presenza del carico sul tetto il comportamento di guida e di frenata del veicolo cambia ed è perciò necessario ridurre la velocità e adeguare lo stile di guida.
- Vento laterale, frenate improvvise, curve strette, velocità elevata, dossi e buche nel caso di manto stradale danneggiato cambiano il comportamento su strada dell'autoveicolo. Ridurre perciò la velocità e rispettare i limiti di velocità prescritti dalla legge. Non superare mai 130 km/h.
- Il produttore declina qualsiasi responsabilità per danni derivanti dall'elevata velocità dell'autoveicolo o da un comportamento di guida non corretto.
- Prima di mettersi in viaggio, e anche regolarmente durante il trasporto, accertarsi sempre che gli elementi di fissaggio ed i bulloni siano saldamente bloccati ed il carico sia in condizioni di sicurezza.
- Il carico deve essere fissato contro lo slittamento.
- All'inizio del viaggio il box da tetto deve essere sempre chiuso correttamente e ermeticamente.
- Gli oggetti difficili da vedere non devono sporgere oltre il profilo.
- Il box da tetto deve essere montato sul tetto sempre con il lato apribile rivolto indietro.
- Per motivi di sicurezza il box da tetto deve essere montato in modo che il carico e scarico sia possibile dal lato passeggero.
- Al fine di evitare elevate forze ascensionali, nella direzione di marcia il box da tetto deve essere montato senza angolo di incidenza.
- Per motivi di sicurezza di altri utenti della strada e di risparmio energetico, se non utilizzato, il box da tetto deve essere smontato dall'autoveicolo.
- Per lavare il veicolo smontare il box da tetto.
- Non coprire il box da tetto con oggetti, che possono essere staccati dalla forza del vento.
- Questo sistema richiede uno scrupoloso assemblaggio, nonché il preciso rispetto delle istruzioni per il montaggio e l'uso. Durante il trasporto con il vostro autoveicolo siete sempre responsabili della vostra sicurezza e della sicurezza di terzi.
- Osservare le norme vigenti nel paese di destinazione.
- Informate di queste avvertenze ogni altro conducente, che utilizza il vostro box da tetto.

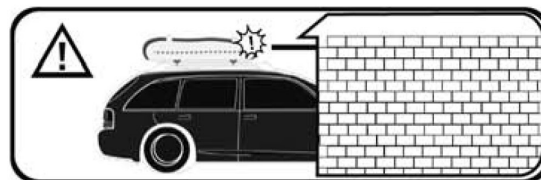
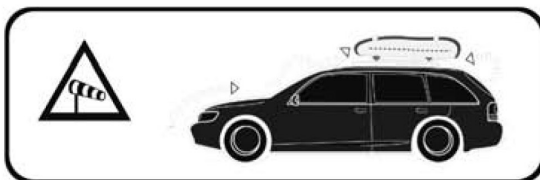
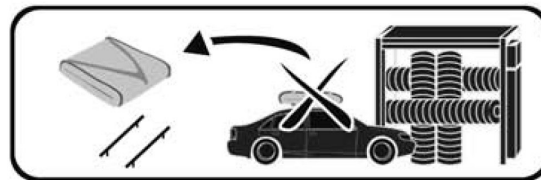
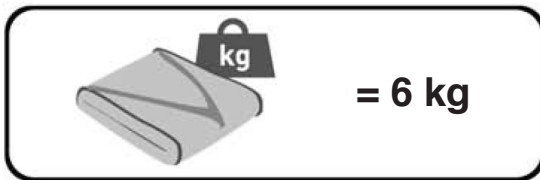
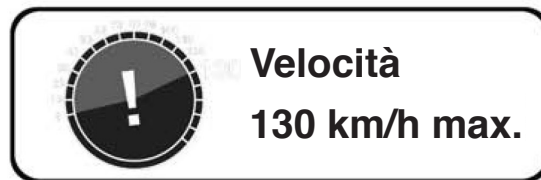
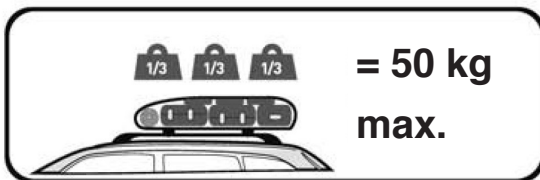
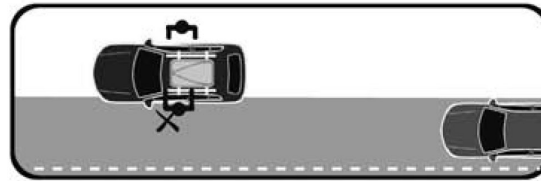
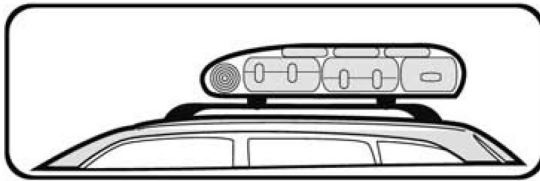

Non caricare/
trasportare bambini
(nemmeno per gioco)



Non caricare/
trasportare persone
(nemmeno per gioco)



Non caricare/
trasportare animali



Non caricare oggetti
con punte



Non trasportare
generi alimentari

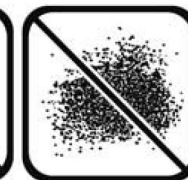

Non trasportare
materiale polverizzato,
sabbia, cemento,
calcare, ecc.



Non trasportare
ferro oppure oggetti
pesanti



Non trasportare
oggetti pericolosi
con punte

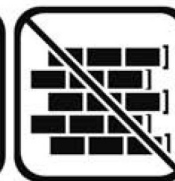

Non trasportare
laterizi



Non trasportare
liquidi o solventi



Non trasportare
materiale
infiammabile



Non trasportare
materiale esplosivo

Dziękujemy, że wybrałeś składany bagażnik dachowy typu box marki Fischer.

Przed pierwszym użyciem składanego bagażnika dachowego należy go starannie zamontować, stosując się do informacji zawartych w niniejszej instrukcji obsługi.

1. Wskazówki dotyczące bezpieczeństwa użytkowania

WSKAZÓWKA: przed rozpoczęciem montażu bagażnika koniecznie zapoznaj się dokładnie z niniejszą instrukcją obsługi! Zwróć uwagę w szczególności na wskazówki dotyczące bezpieczeństwa!

- Zachowaj instrukcję obsługi do czasu użytkowania produktu
- Przekaż instrukcję obsługi kolejnym posiadaczom i użytkownikom produktu.

WAŻNE: należy przestrzegać wytycznych producenta samochodu osobowego dotyczących maksymalnie dopuszczalnego obciążenia dachu, jak również maks. dopuszczalnego obciążenia relingów. Ten bagażnik dachowy typu box został zaprojektowany, stworzony i sprawdzony z należytą starannością oraz zgodnie z przepisami dotyczącymi bezpieczeństwa w oparciu o normę DIN 75302.

Dane techniczne:

- ciężar własny bagażnika dachowego typu box: 6 kg
- maks. ciężar ładunku: 44 kg
- maks. ciężar całkowity: 50 kg



Ostrzeżenie

- Podczas podróżowania z bagażem na dachu pamiętaj, że pojazd jest wyższy; przed wjazdem do tunelów, przejazdów podziemnych, garaży, parkingów wielopoziomowych itp. należy zachować szczególną ostrożność.
- Po przejechaniu krótkiego odcinka sprawdź prawidłowe zamocowanie całego zespołu, odpowiednie napięcie pasów oraz stabilność śrub; następnie podczas całej trasy przeprowadzaj regularne kontrole. W zależności od stanu jezdni mogą być potrzebne częstsze kontrole.
- Z czasem pasy i śruby mogą wykazywać ślady zużycia. W takim wypadku należy je niezwłocznie wymienić.
- Zwróć uwagę, że podczas przewożenia ładunku właściwości jezdne i właściwości hamowania pojazdu ulegają zmianie i dlatego konieczne jest zmniejszenie prędkości i odpowiednie dostosowanie stylu jazdy.
- Wiatr boczny, nagłe hamowanie, ciasne zakręty, wysoka prędkość, wzniesienia i dziury w uszkodzonej nawierzchni — to czynniki, które zmieniają właściwości jezdne pojazdu. Dlatego należy zredukować prędkość i przestrzegać określonych ustawowo prędkości granicznych. W żadnym wypadku nie jechać szybciej niż 130 km/h.
- Producent nie ponosi odpowiedzialności za szkody powstałe w wyniku jazdy z wysoką prędkością lub nieprawidłowego zachowania podczas jazdy.
- Przed rozpoczęciem każdej jazdy, a także regularnie w trakcie transportu, należy zadbać o to, aby elementy mocujące oraz gwinty śrubowe były pewnie przytwierdzone, a stan ładunku wskazywał, że jest on odpowiednio zabezpieczony.
- Ładunek należy zabezpieczyć przed przesuwaniem.
- Przed rozpoczęciem jazdy bagażnik dachowy musi być zawsze pewnie i szczelnie zamknięty.
- Trudno zauważalne przedmioty nie mogą wystawać poza profil.
- Bagażnik dachowy należy montować na dachu zawsze stroną z otworem skierowaną do tyłu.
- Ze względów bezpieczeństwa bagażnik należy zamontować w ten sposób, aby załadunek i wyładunek było możliwe od strony pasażera.
- Bagażnik należy zamontować w kierunku jazdy bez kąta natarcia — w celu uniknięcia zwiększonej siły wyporu.
- Ze względu na bezpieczeństwo innych uczestników ruchu drogowego oraz na oszczędzanie energii, w razie nieużytkowania bagażnika należy zdjąć go z dachu pojazdu.
- Na czas mycia pojazdu zdemontować bagażnik dachowy.
- Nie nakrywać bagażnika przedmiotami, które mogłyby zostać oddzielone przez siłę wiatru.
- Ten system wymaga starannej instalacji oraz ścisłego przestrzegania instrukcji montażu i instrukcji obsługi. Podczas transportu ładunku własnym samochodem jesteś zawsze odpowiedzialny za bezpieczeństwo swoje i osób trzecich.
- Należy przestrzegać przepisów obowiązujących w kraju przeznaczenia.
- Każdego innego kierowcę użytkującego bagażnik dachowy należy poinformować o niniejszych wskazówkach.

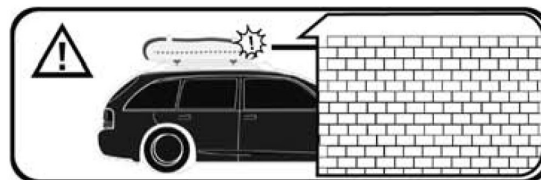
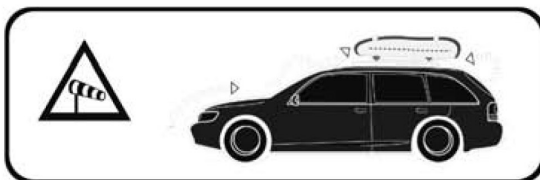
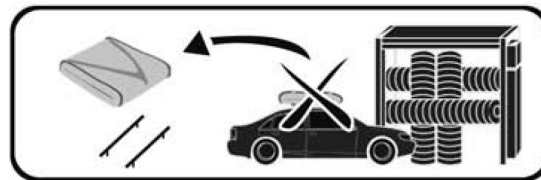
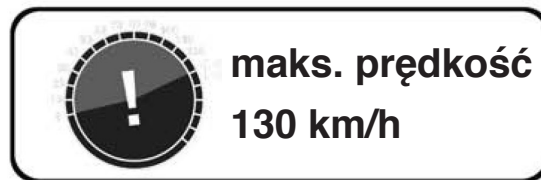
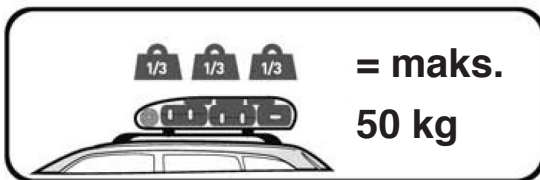
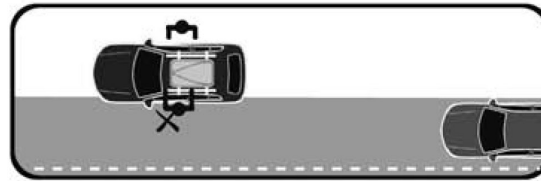
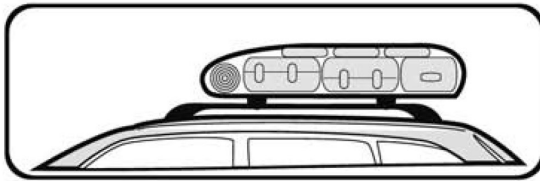

Do bagażnika nie wkładać / nie przewozić w nim dzieci (także dla zabawy)



Do bagażnika nie wkładać / nie przewozić w nim osób (także dla zabawy)



Do bagażnika nie wkładać / nie przewozić w nim zwierząt



Nie przewozić przedmiotów z ostrymi końcami



Nie przewozić artykułów spożywczych

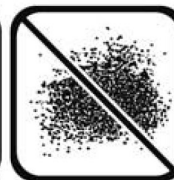

Nie przewozić materiałów sproszkowanych, piasku, cementu, wapna itp.



Nie przewozić żelaza i ciężkich przedmiotów



Nie przewozić niebezpiecznych przedmiotów z ostrymi końcami



Nie przewozić cegieł



Nie przewozić cieczy i rozpuszczalników



Nie przewozić materiału łatwopalnego



Nie przewozić materiału wybuchowego

2. Zusammenbauen / Assembly / Assemblage / Montaggio

- D** Teile Nr.
- GB** Parts No.
- F** Pièce n°
- I** Num. parti
- PL** Nr części

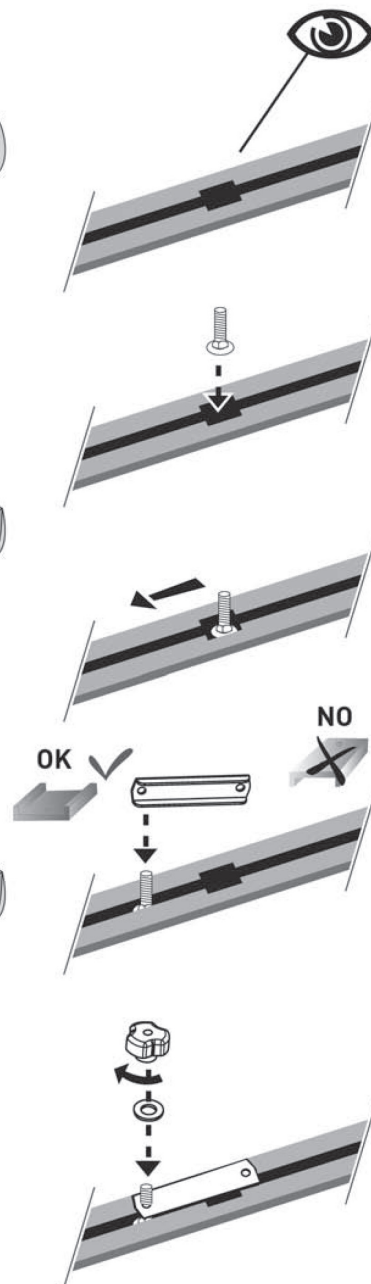
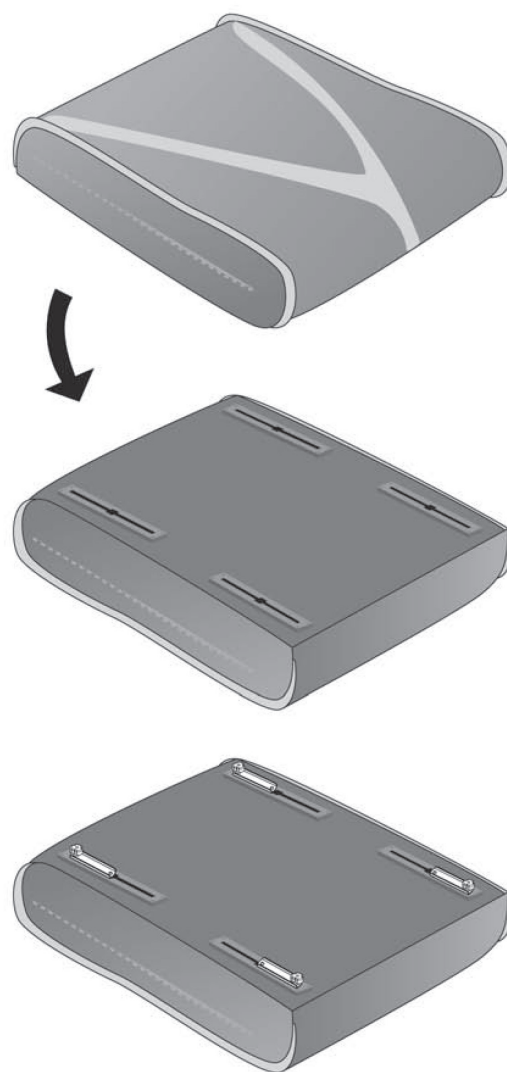
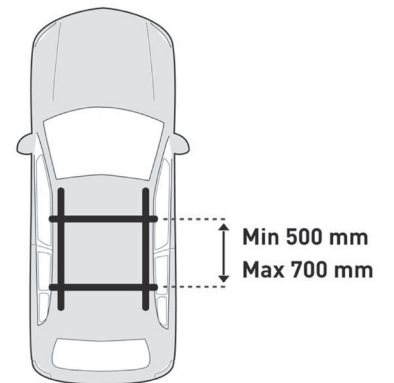
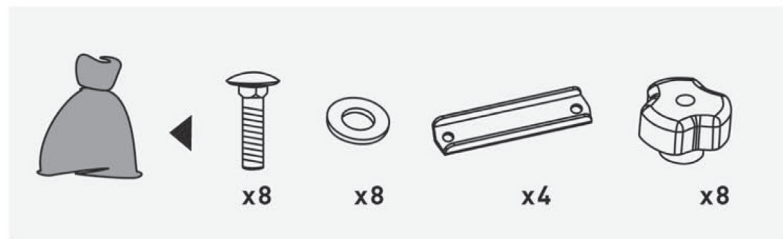

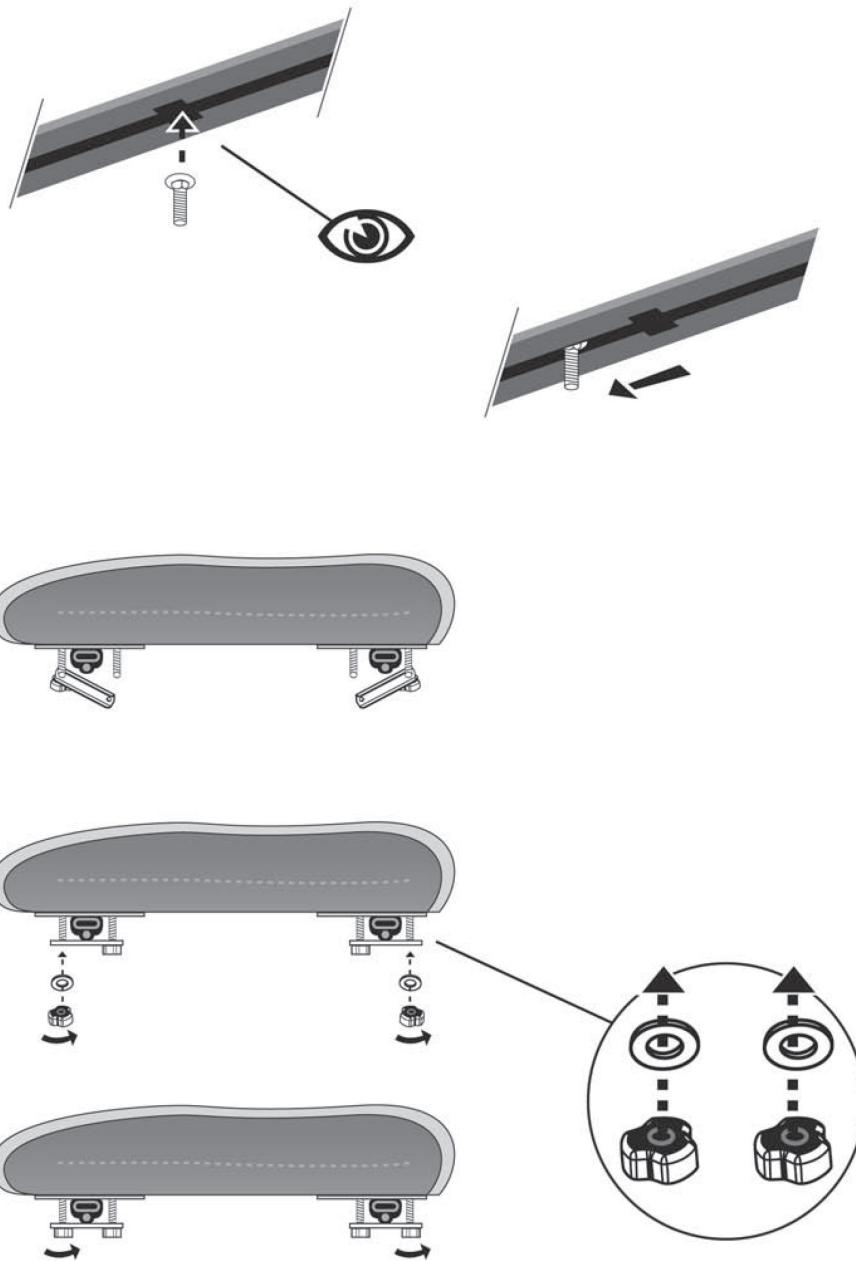

2. Zusammenbauen / Assembly / Assemblage / Montaggio

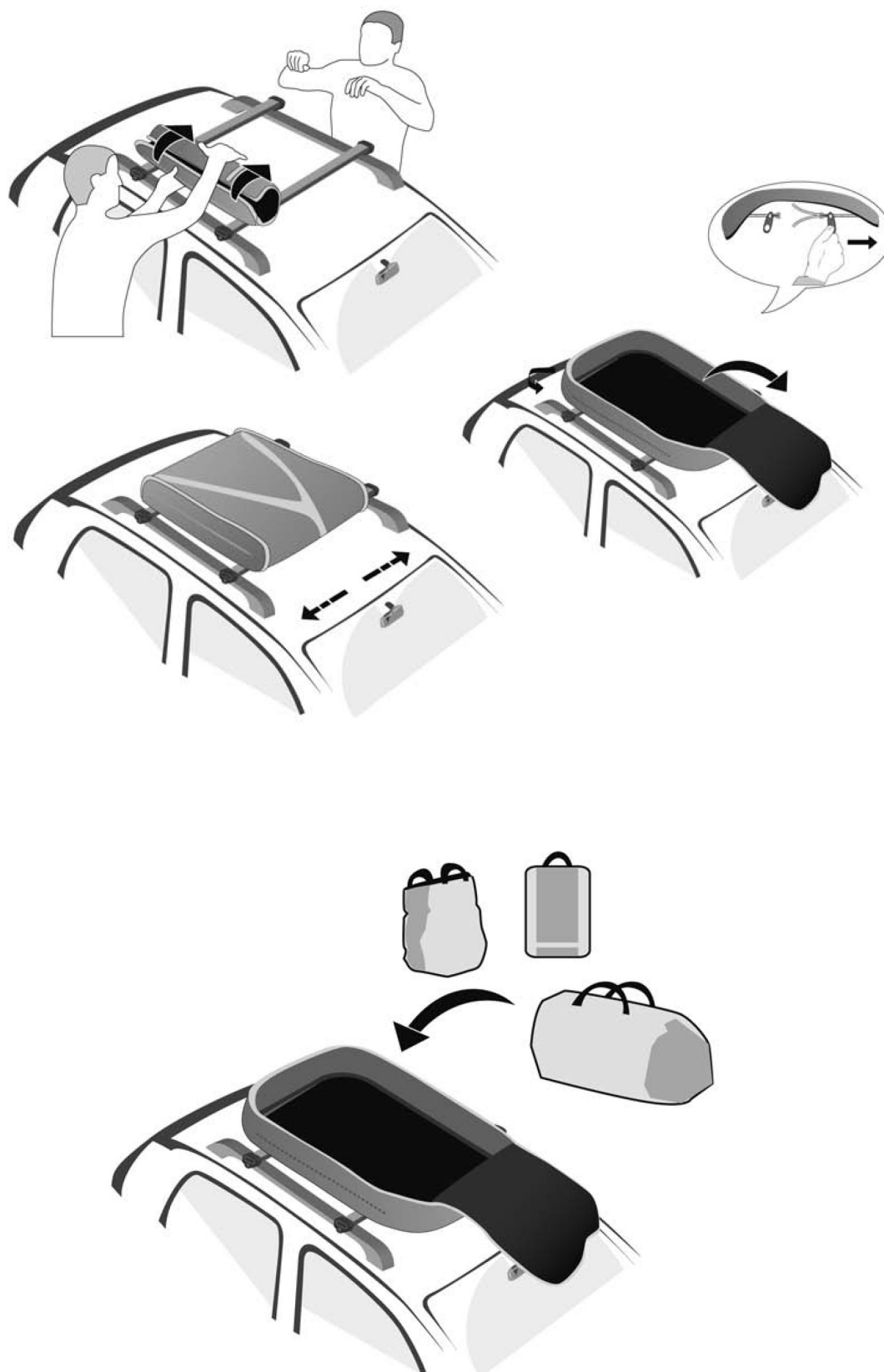

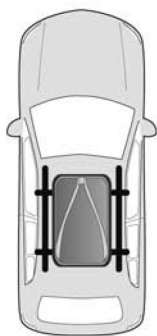
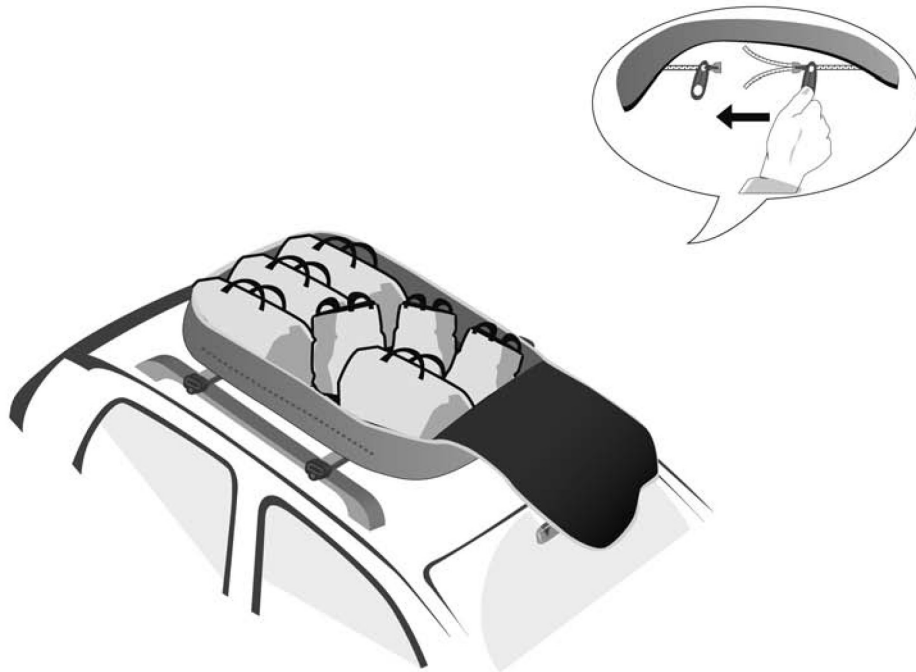

OK

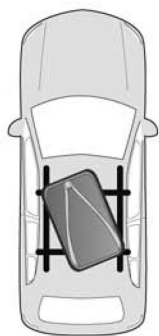

NO



OK



NO



INTER-UNION Technohandel GmbH

Carl-Benz-Straße 2 · 76761 Rülzheim · Germany · Tel.+49 (0) 7272 9801-100 · www.mts-gruppe.com