

WS9480 - WETTERSTATION

BEDIENUNGSANLEITUNG

1. Funktionen

1.1 Zeit

- Funkuhrzeit
- Kalender bis zum Jahr 2099
- Wochentage in 8 Sprachen wählbar
- Tägliche Schlummeralarmfunktion

1.2 Luftfeuchtigkeit

- Innen- und Außenmessbereich: 20 ~ 99%
- MIN/MAX Außenluftfeuchtigkeitsaufzeichnung nach Inbetriebnahme /
- Zurücksetzen und den aktuellen Zeitpunkt
- 24 Stunden Min/Max Anzeige für Außenluftfeuchtigkeit

1.3 Temperatur

- Innenmessbereich: -10~ 50°C
- Anzeige in °C / °F wählbar
- Außenmessbereich: -20 ~ 50°C
- MIN/MAX Außentemperaturaufzeichnung nach Inbetriebnahme / Neustart und den aktuellen Zeitpunkt
- 24 Stunden Min/Max Anzeige für Außentemperatur
- Wohlfühlindikator

1.4 Drahtloser Außensender

- Batterieendanzeige für Thermo-Außensender
- Wandaufhängung oder Tischaufstellung
- incl. drahtlosen Thermo-Außensender
- 433MHz Funkübertragungsfrequenz
- Maximale Sendeleistung: -7,27 dBm
- 100 Meter Übertragungreichweite(im Freifeld)

2. Aussehen der Wetterstation

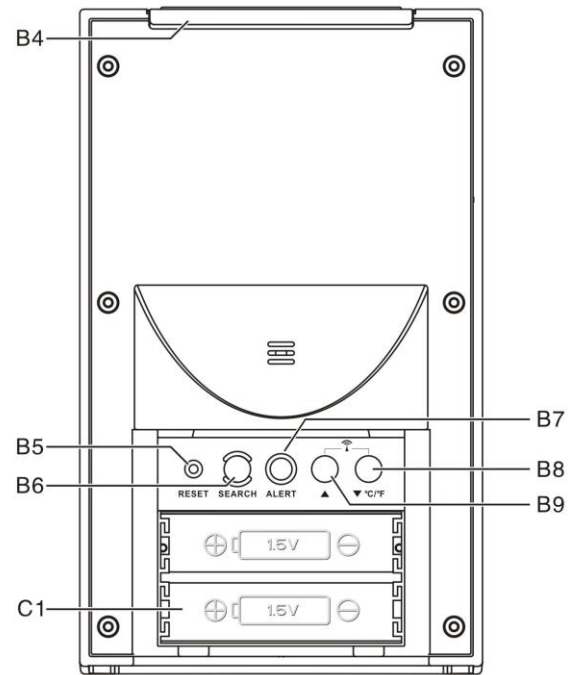
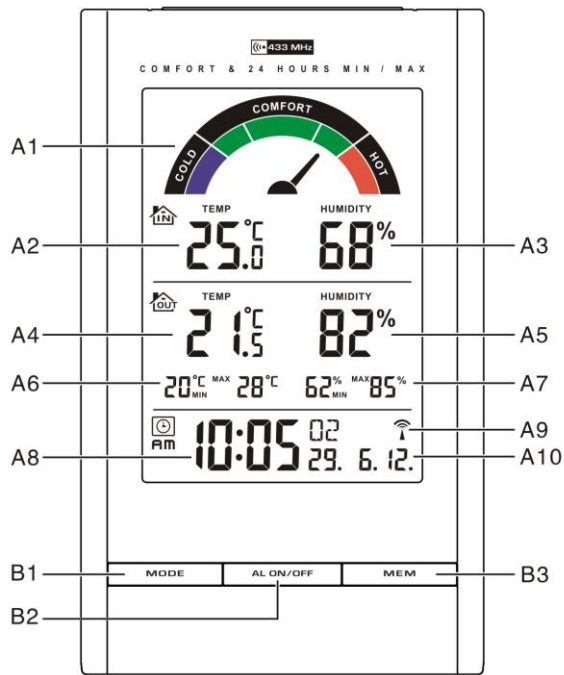

2.1 Teil A- LCD

A1: Wohlfühlindikator
A2: Innentemperatur
A3: Innenluftfeuchtigkeit
A4: Außentemperatur
A5: Außenluftfeuchtigkeit

A6: Temperaturspeicher
A7: Luftfeuchtigkeitsspeicher
A8: Zeit
A9: Funk-Symbol
A10: Datum

2.2 Teil B- Tasten

B1: "MODE" Taste
B2: "AL ON/OFF" Taste
B3: "MEM" Taste
B4: "SNOOZE/LIGHT" Taste
B5: "RESET" Taste

B6: "SEARCH" Taste
B7: "ALERT" Taste
B8: "▼/C/F/" Taste
B9: "▲" Taste

C1: Batteriefach

3. Thermo-Außensender

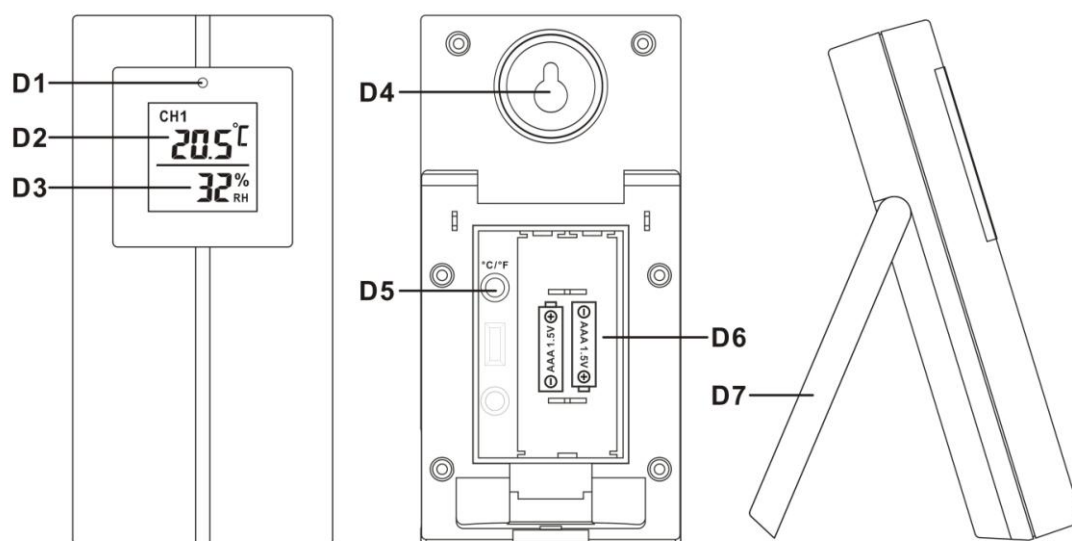

D1: Übermittlungsanzeige LED
D2: Außentemperaturanzeige
D3: Außenluftfeuchtigkeitsanzeige
D4: Wandaufhängungsloch

D5: "C/F" Taste
D6: Batteriefach
D7: Standbein

4. Inbetriebnahme:

4.1 Wetterstation:

- Öffnen Sie die Batteriefachabdeckung [C1]
- Legen Sie 2 x AA Batterien ein, unter Beachtung der Polarität ["+" & "-"]
- Schließen Sie die Batteriefachabdeckung wieder
- Verwenden Sie einen Stift um die RESET Taste [B5] am hinteren Teil der Wetterstation zu betätigen

4.2 Thermo-Außensender

- Das Batteriefach (D6) des Thermo-Außensenders befindet sich unter der Abdeckung auf der Rückseite,
- Legen Sie 2 x AAA Batterien ein, unter Beachtung der Polarität ["+" & "-"]

5. Installation

5.1 Wetterstation

Die Wetterstation kann auf jegliche ebene Oberfläche gestellt werden.

5.2 Thermo-Außensender

Der Außensender sollte auf eine horizontale Oberfläche montiert werden.

Hinweis: Eine Übertragung zwischen Sender und Empfänger kann eine Reichweite von 100m im Freien

haben. Im Freien: keine Störungen durch Gebäude, Bäume, Fahrzeuge, Hochspannungsleitungen, etc.

6. Thermometer

6.1 Funkübertragungsverfahren:

- Nach dem Einlegen der Batterien empfängt die Wetterstation automatisch eine Übertragung der Außentemperatur und der Luftfeuchtigkeit vom Thermo- Außensender.
- Nach dem Einlegen der Batterien versendet der Außensender automatisch ein Signal mit der Temperatur und Luftfeuchtigkeit an die Wetterstation.
- Wird nach den ersten 3 Minuten nach dem Einsetzen der Batterien kein Signal vom Außensender in der Wetterstation gefunden (" - . - " Anzeige des LCD), dann drücken Sie die "SEARCH" Taste (B6) für 3 Sekunden um eine manuelle Suche einzuleiten. Das Funksymbol "  " blinkt auf dem LCD.

6.2 Temperatur & Luftfeuchtigkeit

(1) Maximale / Minimale Außentemperatur und Luftfeuchtigkeit der letzten 24 Stunden.

- Nach der Inbetriebnahme zeigt die Wetterstation automatisch die maximale Außentemperatur und Luftfeuchtigkeit der letzten 24 Stunden an. "MAX" wird auf dem LCD angezeigt.
- Nach der Inbetriebnahme zeigt die Wetterstation automatisch die minimale Außentemperatur und Luftfeuchtigkeit der letzten 24 Stunden an. "MIN" wird auf dem LCD angezeigt.



(2) Messungen Maximaler / Minimaler Außentemperatur und Luftfeuchtigkeit seit Inbetriebnahme/Neustart.

- Drücken Sie die "MEM" Taste (B3), um die maximale und minimale Temperatur- und Luftfeichtigkeitsaufzeichnungen seit Inbetriebnahme / Zurücksetzen anzuzeigen. "MEM" wird auf dem LCD blinken.
- Drücken Sie die "MEM" Taste für 3 Sekunden bei der Anzeige der gespeicherten Daten, um den maximalen und minimalen Datensatz zu löschen.
- Drücken Sie die "MEM" Taste (B3) mehrmals um das entsprechende Datum und die Uhrzeit für den Aufzeichnungsspeicher der maximalen und minimalen Temperatur und Luftfeuchtigkeit anzeigen zu lassen. Der Aufzeichnungswert und die entsprechende Zeit und das entsprechende Datum werden blinken. Drücken Sie die "MEM" Taste um die Anzeige auszuwählen:
Zeit und Datum für minimale Temperaturaufzeichnung, Zeit und Datum für minimale Luftfeichtigkeitsaufzeichnung, Zeit und Datum für maximale Temperaturaufzeichnung, Zeit und Datum für maximale Luftfeichtigkeitsaufzeichnung.









(3) Celsius / Fahrenheit

- Drücken Sie "°C / °F" Taste (B8) um für die Innen-/Außentemperatur zwischen den Celsiusmodus und den Fahrenheitmodus zu wechseln.
- LL.L (jenseits der messbaren Tiefsttemperatur) oder HH.H (jenseits der messbaren Höchsttemperatur) werden auf dem LCD angezeigt, sobald die Temperatur nicht mehr im Messbereich liegt.

(4) Luftfeuchtigkeit

- Der Messbereich für Luftfeuchtigkeit liegt zwischen 20% ~ 99%. Ist die Messung der Luftfeuchtigkeit geringer als 20%, so wird  auf dem LCD angezeigt.
- Ist für die letzten 24 Stunden oder in der maximalen oder minimalen Temperatur- und Luftfeuchtigkeitsaufzeichnung weniger als 20%, so wird auf dem LCD  angezeigt.

(5) Außentemperatur-Alarmfunktion



- Drücken Sie die "ALERT" Taste (B7) um die Außentemperatur-Alarmfunktion zu aktivieren oder zu deaktivieren.
- Drücken Sie den „ALERT“ Knopf um auszuwählen:
 - Aktiver hoher Außentemperaturalarm, das Symbol " " wird neben der Außentemperatur angezeigt.
 - Aktiver hoher und niedriger Außentemperaturalarm, das Symbol " " wird neben der Außentemperatur angezeigt.
 - Aktiver niedriger Außentemperaturalarm, das Symbol " " wird neben der Außentemperatur angezeigt.
 - Deaktivierung des Außentemperaturalarms, Alarm-Symbol verschwindet.
- Drücken Sie die "ALERT" Taste (B7) für 3 Sekunden um die Außentemperatur-Alarmeinstellung zu beginnen. Die Symbole " " oder " " blinken neben den Temperaturziffern. Drücken Sie die " " oder die " " Taste um den Einstellungswert zu ändern und drücken Sie die "ALERT" Taste (B7) um die Einstellung zu bestätigen. Die Einstellungssequenz lautet: Obere Temperaturgrenze, Untere Temperaturgrenze.
- Während des Alarms blinkt das entsprechende Symbol " " oder " " und die Temperaturziffern auf dem LCD. Drücken Sie einen beliebigen Knopf um den Alarm auszustellen oder der Alarm wird nach 2 Minuten automatisch beendet.

(6) Der Wohlfühlindikator  (A1) zeigt wie angenehm/unangenehm das Klima ist.

7. Zeit- und Alarmeinstellung

7.1 Funkuhr:

- Nach dem Einlegen der Batterien und dem Empfangen der Übertragung vom Außensender sucht die Wetterstation das Funksignal. Das Funksymbol " " blinkt auf dem LCD.

 blinkt, zeigt an, dass nun versucht wird ein Funksignal zu empfangen	 steht, zeigt an, dass ein Funksignal erfolgreich empfangen wird	 verschwindet, zeigt an, dass der Empfang des Funksignals fehlgeschlagen ist.
---	--	---

Die Uhr sucht automatisch das Zeitsignal jeden Tag um 3.00 Uhr um die Uhrzeit genau zu halten. Das

Scannen wird abgebrochen (“” verschwindet auf dem LCD), wenn keine Verbindung hergestellt werden kann und versucht es dann erneut um 4.00 Uhr, 5.00 Uhr und 6.00 Uhr.

- Die Zeitsignalsuche kann manuell gestartet werden, durch gleichzeitiges drücken der Tasten “▲” und “▼” (B9 & B8) für 3 Sekunden. Der Empfang benötigt ungefähr 5 Minuten. Bei einem fehlgeschlagenen Empfang hört das Scannen auf (“” verschwindet auf dem LCD) und wiederholt den Vorgang erneut zur nächsten vollen Stunde. Wenn die Suche z.B. um 8.20 Uhr fehl schlägt, dann erfolgt die nächste Suche um 9.00 Uhr.
- Drücken Sie auf die “▲” und “▼” Taste (B9 & B8) für 3 Sekunden um den Scan zu beenden.
- “DST” wird Sommerzeit auf dem LCD angezeigt.

7.2 Manuelle Zeiteinstellung:

- Halten Sie die “MODE” Taste (B1) für 3 Sekunden gedrückt um den Uhr-/Kalendereinstellungsmodus aufzurufen.
- Drücken Sie die “▲” (B9) oder die “▼” (B8) Taste um die Einstellung anzupassen und drücken Sie die “MODE” Taste (B1) um die einzelnen Einstellungen zu bestätigen.
(Durch das gedrückt halten von der “▲” (B9) oder der “▼” (B8) Taste können Sie den Prozess beschleunigen und den gewünschten Wert schneller erreichen)
- Die Einstellungssequenz ist: 12/24 Stunden, Zeitzone, Stunde, Minute, Sekunde, Jahr, Monat, Tag, Wochentagsprache.
- 8 Sprachen können bei den Wochentagen ausgewählt werden, diese sind: Deutsch, Französisch, Spanisch, Italienisch, Niederländisch, Dänisch, Russisch, und Englisch.
- Die Sprachen und ihre wählbaren Abkürzungen für jeden Wochentag sind in folgender Tabelle dargestellt.

Sprache	Sonntag	Montag	Dienstag	Mittwoch	Donnerstag	Freitag	Samstag
Deutsch, GE	SO	MO	DI	MI	DO	FR	SA
Englisch, EN	SU	MO	TU	WE	TH	FR	SA
Russisch, RU	BC	ПH	BT	CP	ЧT	ПT	СБ
Dänisch, DA	SO	MA	TI	ON	TO	FR	LO
Niederl., NE	ZO	MA	DI	WO	DO	VR	ZA
Italienisch, IT	DO	LU	MA	ME	GI	VE	SA
Spanisch, ES	DO	LU	MA	MI	JU	VI	SA
Franz., FR	DI	LU	MA	ME	JE	VE	SA

Hinweis:

- Sekunden nur auf Null einstellbar.
- Ohne Drücken einer Taste innerhalb von 15 Sekunden wird der Zeiteinstellungsmodus automatisch

verlassen.

- Die Zeitzone wird für Länder genutzt, die zwar das Funksignal empfangen können, jedoch eine andere Zeitzone als die deutsche Zeit haben.
- Die Zone sollte auf +1 eingestellt werden, wenn die Zeitzone noch früher als die deutsche Zeit ist, damit die Uhr sich automatisch an die Zeitverzögerung anpassen kann.

7.3 Tägliche Alarmfunktion:

- Drücken Sie die "MODE" Taste (B1) um eine Ansicht auszuwählen:

Zeit → Zeit & Wochentag → Alarmzeit ("AL" auf der LCD-Anzeige)

- Drücken sie die "MODE" Taste (B1) für 3 Sekunden wenn Sie die Alarmzeit ausgewählt haben um in die Alarmzeiteinstellung zu gelangen. Drücken Sie die "▲" (B9) oder "▼" (B8) Taste um die Alarmzeit anzupassen und drücken Sie die "MODE" Taste (B1) um die Einstellung zu bestätigen.
- Drücken Sie die "AL ON/OFF" Taste (B2) um den Alarm zu aktivieren oder zu deaktivieren. "🔔" wird auf dem LCD angezeigt, wenn der Alarm aktiviert ist.
- Drücken Sie die "SNOOZE / LIGHT" Taste (B4) während des Alarms um den Schlummeralarm zu aktivieren, ("🔔" blinkt auf dem LCD). Der Alarm stoppt für 5 Minuten und ertönt dann erneut. Die Schlummerfunktion kann maximal 7 mal hintereinander genutzt werden.
- Drücken Sie jede Taste, außer die "Snooze" Taste, um den Schlummeralarm zu beenden. Wird keine Taste gedrückt endet der Alarmton automatisch nach 2 Minuten.

8. Batterieendanzeige:

Das Batterieendanzeige-Symbol "🔋" wird angezeigt und gibt an, dass der Thermo-Außensender einen niedrigen Batteriestatus hat. Die Batterien sollten ausgewechselt werden.

9. Hintergrundlicht

Drücken Sie die "SNOOZE/LIGHT" Taste (B4) um das Hintergrundlicht für 5 Sekunden zu aktivieren.

10. Vorsichtsmaßnahmen

- Nutzen Sie einen Stift um die "reset" Taste (B5) zu betätigen, falls die Wetterstation nicht richtig funktioniert.
- Vermeiden Sie die Nähe zu Störquellen/Metallrahmen wie Computern oder Fernsehgeräten.
- Die Uhr verliert jegliche Zeitinformationen sobald die Batterien entfernt werden.
- Setzen Sie die Wetterstation nicht direkten Sonnenlicht, großer Hitze, Kälte, hoher Luftfeuchtigkeit oder nassen Flächen aus.
- Stellen Sie den Außensender fern von direkten Sonnenlicht und Regen auf.
- Reinigen Sie die Wetterstation nie mit scheuernden oder ätzenden Materialien oder Produkten, da solche Produkte Plastikteile zerkratzen und elektrische Schaltkreise korrodieren lassen können.

Hiermit erklärt Technotrade, dass sich die Produkte WS 9480 und TX80TH in Übereinstimmung mit den grundlegenden Anforderungen und den übrigen einschlägigen Bestimmungen der Richtlinie 2014/53/EU und ROHS 2011/65/EG befindet. Die Original-EU-Konformitätserklärung finden Sie unter: www.technoline.de/doc/4029665094809

11. Technische Daten

Innendaten:	
Temperaturbereich:	-10 bis 50°C
Temperatur-Messeinheit:	°C oder °F [wechselbar]
Luftfeuchtigkeitsbereich:	20% bis 99%
Außendaten:	
Übermittlungsreichweite: (im Freien)	100m @ 433MHz
Temperaturbereich:	-20 ~ 50°C
Luftfeuchtigkeitsbereich:	20% bis 99%
Wetterstationgröße:	B92x H152 x T45 mm
Thermo-Außensendergröße:	B55 x H111 x T16 mm
Batterieanforderungen:	
Wetterstation [Innen]:	2 x AA Batterien
Sender [Außen]:	2 x AAA Batterien

Umwelteinflüsse auf Funkempfang

Die Station empfängt kabellos die genaue Uhrzeit. Wie bei allen kabellosen Geräten kann der Funkempfang durch folgende Einflüsse beeinträchtigt sein:

- lange Übertragungswege
- naheliegende Berge und Täler
- nahe Autobahnen, Gleisen, Flughäfen, Hochspannungsleitungen, etc.
- nahe Baustellen
- inmitten hoher Gebäude
- in Betonbauten
- nahe elektrischer Geräte (Computer, Fernseher, etc) und metallischer Gegenstände
- in bewegten Fahrzeugen

Platzieren Sie die Station an einem Ort mit optimalem Empfang, z.B. in der Nähe von Fenstern und entfernt zu metallischen oder elektrischen Gegenständen.

Vorsichtsmaßnahmen

- Dieses Gerät ist ausschließlich für den Gebrauch in Innenräumen gedacht.
- Setzen Sie das Gerät nicht extremer Gewalteinwirkung oder Stößen aus.
- Setzen Sie das Gerät nicht hohen Temperaturen, direktem Sonnenlicht, Staub und Feuchtigkeit aus.
- Tauchen Sie das Gerät nicht in Wasser.
- Vermeiden Sie den Kontakt mit ätzenden Materialien.
- Werfen Sie das Gerät nicht ins Feuer. Es könnte explodieren.
- Öffnen Sie nicht das Gehäuse und manipulieren Sie nicht bauliche Bestandteile des Geräts.

Batterie-Sicherheitshinweise

- Verwenden Sie nur Alkali-Batterien, keine wiederaufladbaren Batterien.
- Legen Sie die Batterien unter Beachtung der Polarität (+/-) richtig ein.
- Ersetzen Sie stets einen vollständigen Batteriesatz.
- Mischen Sie niemals alte und neue Batterien.
- Entfernen Sie erschöpfte Batterien sofort.
- Entfernen Sie die Batterien bei Nichtnutzung.
- Laden Sie die Batterien nicht auf und werfen Sie sie nicht ins Feuer. Sie könnten explodieren.
- Bewahren Sie die Batterien nicht in der Nähe von Metallobjekten auf, da ein Kontakt einen Kurzschluss verursachen kann.
- Setzen Sie Batterien keinen hohen Temperaturen, extremer Feuchtigkeit oder direktem Sonnenlicht aus.
- Bewahren Sie Batterien außerhalb der Reichweite von Kindern auf. Verschlucken der Batterien kann zum Erstickten führen.

Verwenden Sie das Produkt ausschließlich für den vorgesehenen Zweck!

Hinweispflicht nach dem Batteriegesetz



Altbatterien gehören nicht in den Hausmüll. Wenn Batterien in die Umwelt gelangen, können diese Umwelt- und Gesundheitsschäden zur Folge haben. Sie können gebrauchte Batterien unentgeltlich bei ihrem Händler und Sammelstellen zurückgeben. Sie sind als Verbraucher zur Rückgabe von Altbatterien gesetzlich verpflichtet!

Hinweispflicht nach dem Elektronikgerätegesetz



Laut Elektro- und Elektronikgerätegesetz (ElektroG) gehört Elektroschrott nicht in den Hausmüll, sondern ist zu recyceln oder umweltfreundlich zu entsorgen. Entsorgen Sie ihr Gerät in einen Recycling Container oder an eine lokale Abfallsammelstelle.

WS9480 - WEATHER STATION

USER MANUAL

1. Features

1.1 Time

- Radio Controlled Time
- Perpetual Calendar Up to Year 2099
- Day of week in 8 languages user selectable
- Daily Alarm Snooze Function

1.2 Humidity

- Indoor & Outdoor measurable range: 20 ~ 99%
- Outdoor Humidity Record from Start-Up/Reset, and the corresponded time
- 24 Hours Min/Max Display for Outdoor Humidity

1.3 Temperature

- Indoor measurable range: -10~ 50°C
- Measures °C / °F user selectable
- Outdoor measurable range: -20 ~ 50°C
- Outdoor Temperature Record from Start-Up/Reset, and the corresponded time
- 24 Hours Min/Max Display for Outdoor Temperature
- Comfort Indicator

1.4 Wireless Outdoor Sensor

- Low-battery indicator for Outdoor Thermo Sensor
- Wall Mount or Table Stand
- One Wireless Thermo Sensor Included
- 433MHz RF transmitting frequency
- Maximum transmission power: -7.27 dBm
- 100 meter transmission range in an open area

2. Main Unit Appearance

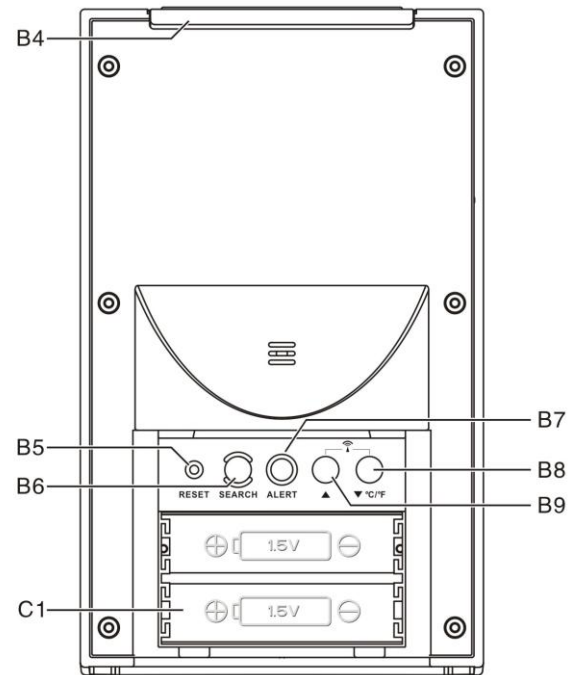
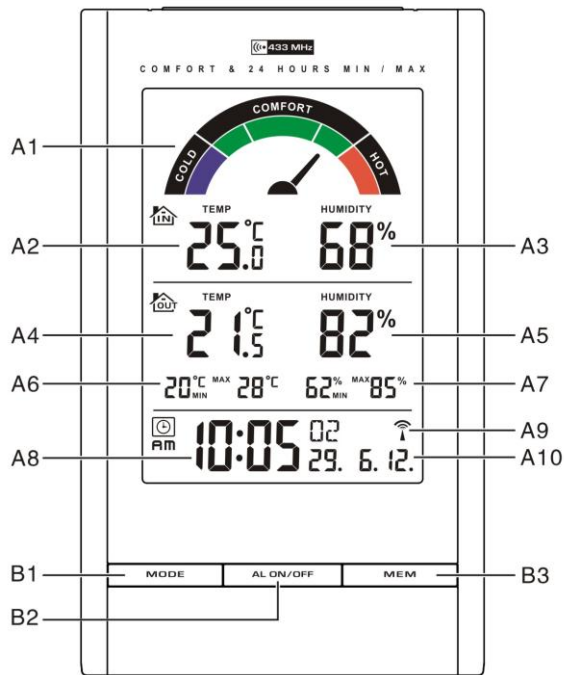

2.1 Part A- LCD

A1: Comfort Indicator

A2: Indoor Temperature

A3: Indoor Humidity

A4: Outdoor Temperature

A5: Outdoor Humidity

A6: Temperature Memory

A7: Humidity Memory

A8: Time

A9: Radio Controlled Icon

A10: Date

2.2 Part B- Buttons

B1: "MODE" button

B2: "AL ON/OFF" button

B3: "MEM" button

B4: "SNOOZE/LIGHT" button

B5: "RESET" button

B6: "SEARCH" button

B7: "ALERT" button

B8: "▼/C/F/" button

B9: "▲" butto

2.3 Part C- Structure

C1: Battery Compartment

3. Outdoor Thermo Sensor

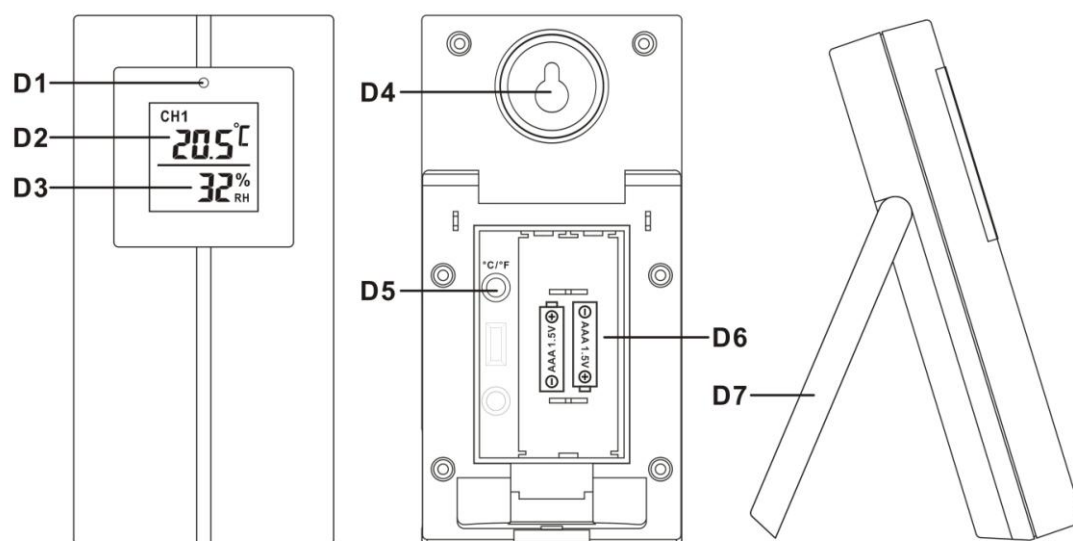

D1: Transmission Indication LED
D2: Outdoor Temperature display
D3: Outdoor Humidity display
D4: Wall Mount Hole

D5: "C/F" button
D6: Battery Compartment
D7: Stand

4. Getting Started:

4.1 Main Unit:

- Open main unit battery compartment cover [C1]
- Insert 2 x AA batteries observing polarity ["+" and "-" marks]
- Replace main unit battery compartment cover
- Use a pin to press the RESET [B5] button on the rear of the main unit, the main unit is now ready for use

4.2 Outdoor Thermo Sensor

- Batteries compartment (D6) of thermo sensor is locating behind the back cover,
- Insert 2 x AAA batteries observing polarity ["+" and "-" marks]

5. Installation

5.1 Main Unit

The main unit can be placed onto any flat surface.

5.2 Outdoor Thermo sensor

The remote sensor should be securely mounted onto a horizontal surface.

Note: *Transmissions between receiver and transmitter can reach up to 100m in open area. Open*

Area: there are no interfering obstacles such as buildings, trees, vehicles, high voltage lines, etc.

6. Thermometer

6.1 RF Transmission Procedure:

- The main unit automatically starts receiving transmission from outdoor thermo sensor for outdoor temperature & humidity after batteries inserted.
- The outdoor sensor will automatically transmit temperature and humidity signal to the main unit after batteries inserted.
- If main unit failed to receive transmission from outdoor thermo sensor in first 3 minutes after the batteries inserted (“- . -”display on the LCD), hold “SEARCH” button (B6) for 3 seconds to receive transmission manually. RF icon “” flashes on the LCD

6.2 Temperature & Humidity

(1) Past 24 Hours Maximum / Minimum Outdoor Temperature and Humidity

- After start up, the unit automatically shows past 24 hours maximum outdoor temperature and humidity record. “MAX” show on the LCD
- After start up, the unit automatically shows past 24 hours minimum outdoor temperature and humidity record. “MIN” show on the LCD.

(2) Recorded Maximum/Minimum Outdoor Temperature and Humidity from Start-up/Reset.

- Press “MEM” button (B3) to view the maximum and minimum temperature and humidity record from start-up or reset. “” flash on the LCD.
- When viewing the memory record, hold “MEM” button for 3 seconds to clear the maximum and minimum record.
- When viewing the memory record, press “MEM” button (B3) again to check the corresponded time and date for memory maximum and minimum temperature & humidity record. The memory record value and corresponded time and date flash. Press “MEM” button select to view:
Time & date for minimum temperature memory record, Time & date for minimum humidity memory record, Time and date for maximum temperature memory record, Time and date for maximum humidity memory record.

(3) Celsius / Fahrenheit









- Press “°C /°F” button (B8) to select Indoor/Outdoor Temperature in Celsius mode or Fahrenheit mode.
- If the temperature is out of the measurable range, LL.L (beyond the minimum temperature) or HH.H (beyond the maximum temperature) will be shown on the LCD.

(4) Humidity

- The humidity measurable range is 20% ~ 99%. If the current humidity measurement is lower than 20%, the LCD would display .
- For past 24 hours or memory maximum or minimum temperature and humidity record. If the record

is lower than 20%, the LCD would display 

(5) Outdoor Temperature Alert Function



- Press “ALERT” button (B7) to select to activate or deactivate outdoor temperature alert function.
- press ALERT button select to:
 - Active outdoor upper temperature alert, the icon “” besides outdoor temperature digit would display.
 - Active outdoor upper& lower temperature alert, the icon “” besides outdoor temperature digit would display.
 - Active outdoor lower temperature alert, the icon “” besides outdoor temperature digit would display.
 - Deactivate outdoor temperature alert, alert icon disappear.
- Hold “ALERT” button (B7) for 3 seconds to enter outdoor temperature alert setting. Icon “” or “” beside Temperature’s digits flash. Press “” or “” button to adjust the setting value, press “ALERT” (B7) to confirm the setting. Setting Sequence as follow: Upper limit of temperature, Lower limit of Temperature.
- When it’s alert, the corresponding icon “” or “” and temperature digit would flash on the LCD. Press any buttons to stop the alert sound, otherwise, it will sound for 2 minutes, and stop automatically.

(6) Comfort Indicator  (A1) for the display of pleasant/unpleasant climate.



7. Time and Alarm Setting

7.1 Radio Controlled Clock:

- After batteries inserted and main unit finishes receiving the transmission from outdoor sensor, the clock automatically starts to scan the DCF time signal. Radio Control Icon “” flashes on the LCD.

 flashes, Indicating now is receiving DCF signal	 turns on, Indicating signal received successfully	 disappear, Indicating signal reception failed
--	--	--

The clock automatically scans the time signal at 3.00 a.m. every day to maintain accurate timing. If reception fail, scanning stops (“” on LCD disappear) and repeats again at 4.00 a.m. 5.00a.m. and 6.00a.m.

- The clock can be set to scan the time signal manually by holding “” and “” buttons (B9 & B8) for 3 seconds. Each reception takes about 5 minutes. If receptions fail, scanning stops. (“” on LCD

disappear) and repeats again on next full hour. E.g. scanning failed at 8:20a.m. It will scan again at 9:00a.m.

- Stop scanning by holding “▲” and “▼” buttons (B9 & B8) for 3 seconds.
- “DST” shown on the LCD if it is in Daylight Saving Time Mode.

7.2 Manual Time Setting:

- Hold “MODE” button (B1) for 3 seconds to enter Clock/Calendar setting mode.
- Press “▲” (B9) or “▼” (B8) button to adjust the setting and press “MODE” button (B1) to confirm each setting.
(By keeping the “▲” (B9) or “▼” (B8) button pressed, could accelerate the process and reach the desired value more quickly)
- The setting sequence is shown as follow: 12/24 Hour, Time Zone, Hour, Minutes, Second, Year, Month, Day, Day-of-week language.
- 8 languages can be selected in Day-of-week, they are: German, French, Spanish, Italian, Dutch, Denmark, Russian, and English.
- The languages and their selected abbreviations for each day of the week are shown in the following table.

Language	Sunday	Monday	Tuesday	Wednesday	Thursday	Friday	Saturday
German, GE	SO	MO	DI	MI	DO	FR	SA
English, EN	SU	MO	TU	WE	TH	FR	SA
Russian, RU	BC	ПH	BT	CP	ЧT	ПT	СБ
Denmark, DA	SO	MA	TI	ON	TO	FR	LO
Dutch, NE	ZO	MA	DI	WO	DO	VR	ZA
Italian, IT	DO	LU	MA	ME	GI	VE	SA
Spanish, ES	DO	LU	MA	MI	JU	VI	SA
French, FR	DI	LU	MA	ME	JE	VE	SA

Note:

- *Second adjusted to zero only.*
- *The Time Setting Mode will automatically exit in 15 seconds without any adjustment.*
- *The Time zone is used for the countries where can receive the DCF time signal but the time zone is different from the German time.*
- *When the country time is faster than the German time for 1 hour, the zone should be set to +1. Then the clock will automatically set 1 hour faster from the signal time received.*

7.3 Daily Alarm Function:

- Press “MODE” button (B1) to select to view:

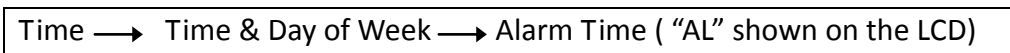

- When viewing the Alarm Time, hold “MODE” button (B1) for 3 seconds to enter Alarm Time setting. Press “▲” (B9)

or “▼” (B8) button to adjust the alarm time. Press “MODE” button (B1) to confirm the setting.

- Press “AL ON/OFF” button (B2) to switch alarm on or off. If it is on, “🔔” show on the LCD.
- When Alarming, press “SNOOZE / LIGHT” button (B4) to activate the snooze alarm, (“🔔” flash on the LCD). The alarm will snooze for around 5 minutes, then it alarms again. This snooze function can be enabled for maximum 7 times.
- Except “Snooze” button, press any buttons to stop the snooze alarm. Otherwise, the alarm signal sounds for about 2 minutes, and then stops automatically.

8. Low battery indication:

The low battery icon “🔋” will appear indicating that thermo sensor is in low battery status. The batteries should be replaced.

9. Backlight

Press “SNOOZE/LIGHT” button (B4), back light states for 5 seconds.

10. Precautions

- Use a pin to press the reset button (B5) if the unit does not work properly.
- Avoid placing the clock near interference sources/metal frames such as computer or TV sets.
- The clock loses its time information when the battery is removed.
- Do not expose it to direct sunlight, heavy heat, cold, high humidity or wet areas
- The outdoor sensor must not be set up and installed under water. Set it up in away direct sunlight and Rain
- Never clean the device using abrasive or corrosive materials or products. Abrasive cleaning agents may scratch plastic parts and corrode electronic circuits

Hereby, Technotrade declares that these products WS 9480 and TX80TH are in compliance with the essential requirements and other relevant provisions of Directive 2014/53/EU and ROHS 2011/65/EC. The original EU declaration of conformity may be found at: www.technoline.de/doc/4029665094809

11. Specifications

Indoor Data:	
Temperature range:	-10 to 50°C
Temperature Units Measured:	°C or °F [switchable]
Humidity Range:	20% to 99%
Outdoor Data:	
Transmission distance: (open area)	100m @ 433MHz

Temperature range:	-20 ~ 50°C
Humidity Range:	20% to 99%
Main Unit Dimensions:	W92x h152 x d45 mm
Thermo Sensor Dimensions:	W55 x h111 x d16 mm
Battery Requirements:	
Base Station [indoor]:	2 x AA batteries
Sensors [outdoor]:	2 x AAA batteries

Environmental reception effects

The station obtains the accurate time with wireless technology. Same as all wireless devices, the reception is maybe affected by the following circumstances:

- long transmitting distance
- nearby mountains and valleys
- near freeway, railway, airports, high voltage cable etc.
- near construction site
- among tall buildings
- inside concrete buildings
- near electrical appliances (computers, TV's, etc) and metallic structures
- inside moving vehicles

Place the station at a location with optimal signal, i.e. close to a window and away from metal surfaces or electrical appliances.

Precautions

- This main unit is intended to be used only indoors.
- Do not subject the unit to excessive force or shock.
- Do not expose the unit to extreme temperatures, direct sunlight, dust or humidity.
- Do not immerse in water.
- Avoid contact with any corrosive materials.
- Do not dispose this unit in a fire as it may explode.
- Do not open the inner back case or tamper with any components of this unit.

Batteries safety warnings

- Use only alkaline batteries, not rechargeable batteries.
- Install batteries correctly by matching the polarities (+/-).
- Always replace a complete set of batteries.
- Never mix used and new batteries.
- Remove exhausted batteries immediately.
- Remove batteries when not in use.
- Do not recharge and do not dispose of batteries in fire as the batteries may explode.
- Ensure batteries are stored away from metal objects as contact may cause a short circuit.
- Avoid exposing batteries to extreme temperature or humidity or direct sunlight.
- Keep all batteries out of reach from children. They are a choking hazard.

Use the product only for its intended purpose!

Consideration of duty according to the battery law



Old batteries do not belong to domestic waste because they could cause damages of health and environment. You can return used batteries free of charge to your dealer and collection points. As end-user you are committed by law to bring back needed batteries to distributors and other collecting points!

Consideration of duty according to the law of electrical devices



This symbol means that you must dispose of electrical devices separated from the General household waste when it reaches the end of its useful life. Take your unit to your local waste collection point or recycling centre. This applies to all countries of the European Union, and to other European countries with a separate waste collection system.

WS9480 - STATION MÉTÉO

GUIDE D'UTILISATION

1 Caractéristiques

1.1 Heure

- Heure radio-pilotée
- Calendrier jusqu'à 2099
- Jour de la semaine en une langue parmi 8
- Alarme quotidienne avec rappel d'alarme

1.2 Humidité

- Plage de mesure intérieure et extérieure : 20 ~ 99%
- Mémorisation de l'humidité extérieure à la mise en marche/Réinitialisation et l'heure correspondante
- Affichage de l'humidité extérieure min./max. des 24 Heures

1.3 Température

- Plage de mesure intérieure : -10 ~ 50°C
- Mesure en °C ou °F
- Plage de mesure extérieure : -20 ~ 50°C
- Mémorisation de la température extérieure à la mise en marche/Réinitialisation et l'heure correspondante
- Affichage de la température extérieure min./max. des 24 Heures
- Indicateur confort

1.4 Capteur extérieur sans fil

- Indicateur piles faibles du capteur extérieur de température
- Support mural ou de table
- Un capteur de température sans fil est inclus
- Fréquence d'émission RF 433MHz
- Puissance d'émission maximale : -7,27 dBm
- Rayon de transmission de 100 mètres dans un espace ouvert

Face avant de l'unité principale

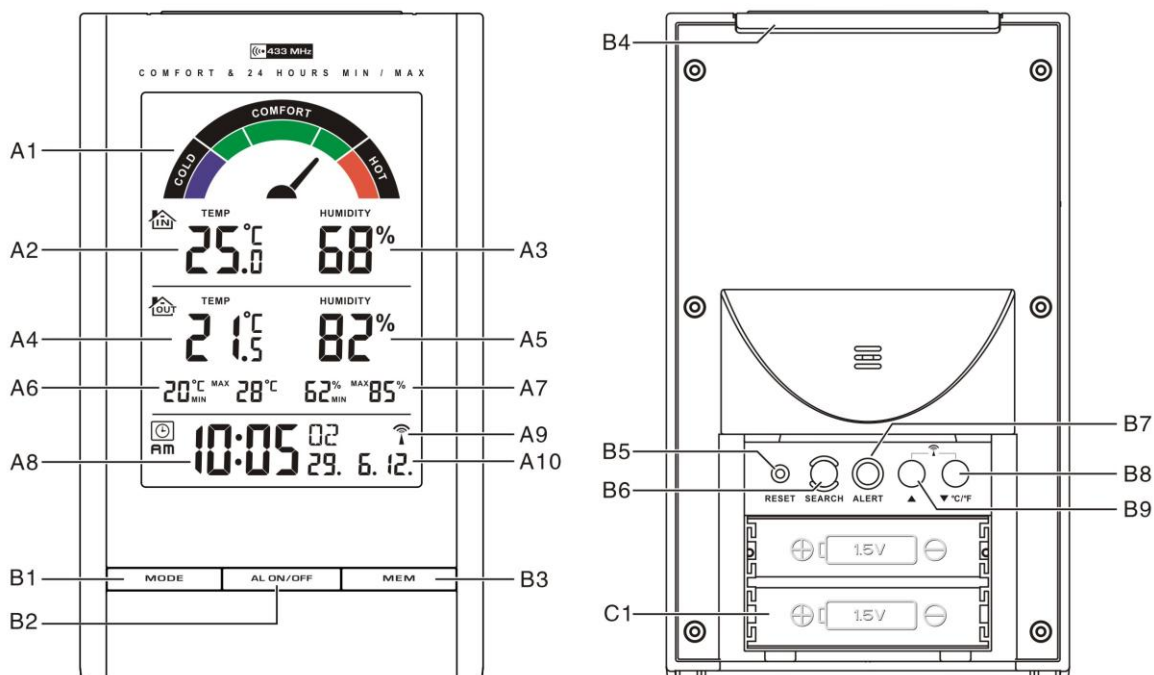

1.5 Zone A – Ecran LCD

A1 : Indicateur confort

A2 : Température intérieure

A3 : Humidité intérieure

A4 : Température extérieure

A5 : Humidité extérieure

A6 : Températures mémorisées

A7 : Humidité Mémorisées

A8 : Heure

A9 : Icône radio-pilotée

A10 : Date

1.6 Zone B- Touches

B1 : Touche "MODE"

B2 : Touche "AL ON/OFF"

B3 : Touche "MEM"

B4 : Touche "SNOOZE/LIGHT"

B5 : Touche "RESET"

B6 : Touche "SEARCH"

B7 : Touche "ALERT"

B8 : Touche "▼/C/F/"

B9 : Touche "▲"

1.7 Zone C- Structure

C1 : Compartiment des piles

2 Capteur extérieur de température

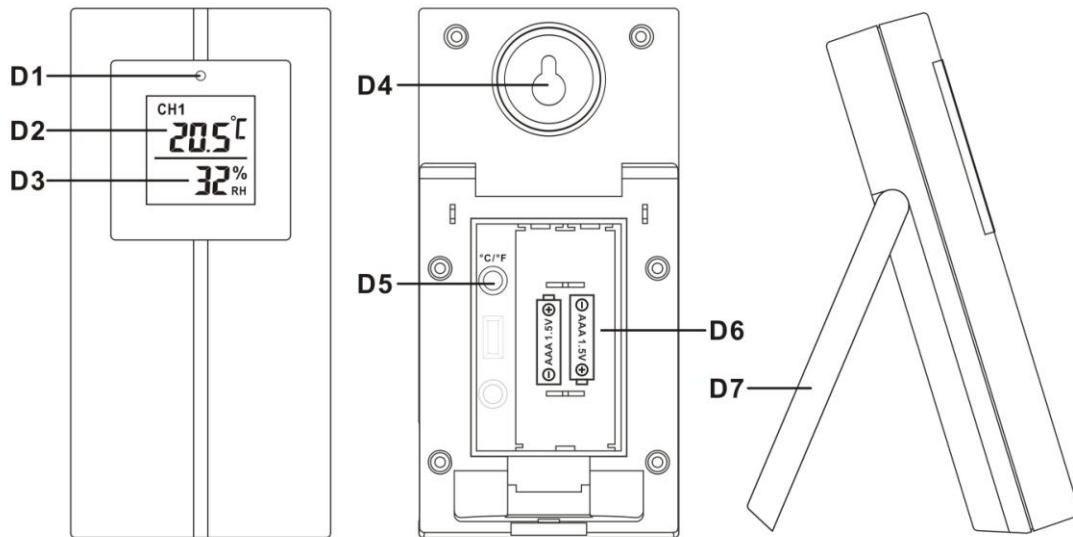

D1 : Témoin de transmission

D2 : Affichage de la température extérieure

D3 : Affichage de l'humidité extérieure

D4 : Trou de suspension murale

D5 : Touche "C/F"

D6 : Compartiment des piles

D7 : Support

3 Mise en route

3.1 Unité principale

- Ouvrez le couvercle du compartiment des piles de l'unité principale [C1].
- Insérez 2 piles AA en respectant les signes de polarité ["+" et "-"].
- Remettez le couvercle du compartiment des piles de l'unité principale.
- Utilisez une épingle pour appuyer sur le bouton RESET [B5] situé à l'arrière de l'unité pour l'initialiser.

3.2 Capteur extérieur de température

- Le compartiment des piles (D6) du capteur de température se trouve sur le panneau arrière.
- Insérez 2 piles AAA en respectant les signes de polarité ["+" et "-"].

4 Installation

4.1 Unité principale

L'unité principale peut être placée sur toute surface plane.

4.2 Capteur extérieur de température

Le capteur extérieur doit être solidement fixé sur une surface horizontale.

Remarque : Dans un espace ouvert, les transmissions entre le récepteur et l'émetteur peuvent atteindre jusqu'à 100m.

Espace ouvert : C'est un espace où il n'y a pas obstacles (bâtiments, arbres, véhicules, lignes haute tension, etc.)

5 Thermomètre

5.1 Procédure de transmission RF

- Dès que les piles sont insérées, l'unité principale reçoit automatiquement le signal transmis par le capteur extérieur de température et d'humidité.
- Dès que les piles sont insérées, le capteur extérieur transmet automatiquement le signal de température et d'humidité à l'unité principale.
- Si l'unité principale n'arrive pas à recevoir le signal transmis par le capteur extérieur dans les 3 premières minutes après l'insertion des piles ("- . -" s'affiche sur l'écran LCD), maintenez appuyée la touche "SEARCH" (B6) pendant 3 secondes pour tenter de recevoir le signal manuellement. L'icône RF "  " clignote sur l'écran LCD

5.2 Température et humidité

(1) Température et humidité extérieure maximale/minimale des dernières 24 heures

- Dès que l'unité est allumée, elle affiche automatiquement la température et l'humidité extérieure maximales des dernières 24 heures. "**MAX**" sera affiché sur l'écran LCD
- Dès que l'unité est allumée, elle affiche automatiquement la température et l'humidité extérieure minimales des dernières 24 heures. "**MIN**" sera affiché sur l'écran LCD.

(2) Température et humidité extérieure maximale/minimale mémorisées depuis la mise en marche/Réinitialisation.



- Appuyez sur la touche "MEM" (B3) pour afficher la température et l'humidité maximale et minimale mémorisées depuis la mise en marche/Réinitialisation. "**MEM**" clignote sur l'écran LCD.
- Lors de la consultation de la température et l'humidité maximale et minimale mémorisées, maintenez appuyée la touche "MEM" pendant 3 secondes pour les effacer.

- Lors de la consultation de la température et l'humidité maximale et minimale mémorisées, appuyez une nouvelle fois sur "MEM" (B3) pour connaître l'heure et la date correspondantes. Les valeurs mémorisées et l'heure et la date correspondante se mettent à clignoter. Appuyez sur touche "MEM" pour afficher :
Heure et date de la température minimale mémorisée, Heure et date de l'humidité minimale mémorisée, Heure et date de la température maximale mémorisée, Heure et date de l'humidité maximale mémorisée.

(3) Celsius / Fahrenheit

- Appuyez sur "°C/°F" (B8) pour sélectionner l'unité de température intérieure/extérieure (degrés Celsius/Fahrenheit).
- Si la température est en dehors de la plage de mesure, LL.L (inférieure à la température minimale) ou HH.H (supérieure à la température maximale) sera affiché sur l'écran LCD.

(4) Humidité

- La plage de l'humidité mesurable est entre 20% et 99%. Si l'humidité mesurée est inférieure à 20%, l'écran LCD affiche .
- Pour les dernières 24 heures ou température et humidité maximale ou minimale mémorisées. Si l'humidité mémorisée est inférieure à 20%, l'écran LCD affiche .

(5) Alerte température extérieure

- Appuyez sur la touche "ALERT" (B7) pour activer/désactiver l'alarme température extérieure.
- Appuyez sur la touche ALERT pour sélectionner :

→ L'icône "▲" à côté de la valeur de la température extérieure supérieure sera affiché.

→ L'icône "▲▼" à côté de la valeur de la température extérieure d'alerte supérieure et inférieure sera affiché.

→ L'icône "▼" à côté de la valeur de la température extérieure d'alerte inférieure sera affiché.

→ L'icône d'alerte de la température extérieure disparaît.

Maintenez appuyée la touche "ALERT" (B7) pendant 3 secondes pour régler la température d'alerte.

L'icône "▲" ou "▼" à côté de la valeur de température se met à clignoter. Utilisez "▲"/"▼" pour définir la valeur de réglage, appuyez sur "ALERT" (B7) pour confirmer le réglage. Voici la séquence de réglage : Limite de la température supérieure, limite de la température inférieure.



- L'icône "▲" ou "▼" correspondant à la température se met à clignoter sur l'écran LCD en cas d'alerte. Appuyez sur une touche pour arrêter le signal sonore d'alerte, autrement il reste actif pendant 2 minutes, puis s'arrête automatiquement.



(6) Indicateur confort  (A1) pour l'indication de conditions agréables/désagréables.

6 Réglage de l'heure et de l'alarme

6.1 Horloge radio-pilotée

- Une fois les piles insérées et l'unité principale a reçu le signal transmis par le capteur extérieur, l'horloge se met automatiquement à détecter le signal de l'heure DCF. L'icône radio-pilotée "  " clignote sur l'écran LCD.

 clignote, Indiquant que le signal DCF est reçu	 allumé, Indiquant que le signal est reçu avec succès	 inexistant, Indique l'échec la réception du signal
---	---	---

- Tous les jours, l'horloge se met à détecter automatiquement le signal horaire à 3h00 pour maintenir une synchronisation précise. En cas d'échec de réception, la détection s'arrête ("  " disparaît de l'écran LCD) puis sera répétée à 4h00, 5h00 puis 6h00.
- L'horloge peut être réglée manuellement pour détecter le signal de l'heure en maintenant appuyées les touches "▲" et "▼" (B9 & B8) pendant 3 secondes. Chaque réception dure environ 5 minutes. En cas d'échec de réception, la détection s'arrête. ("  " disparaît de l'écran LCD) puis sera répétée dans l'heure suivante. Par exemple, en cas d'échec à 8h20. La détection sera répétée à 9h00.
- Arrêtez la détection en maintenant appuyée les touches "▲" et "▼" (B9 & B8) pendant 3 secondes.
- "DST" s'affiche sur l'écran LCD si l'horloge est en mode heure d'été.

6.2 Réglage manuel de l'heure

- Maintenez la touche "MODE" (B1) appuyée pendant 3 secondes pour accéder au mode réglage de l'heure/calendrier.
- Utilisez "▲" (B9)/"▼" (B8) pour effectuer le réglage et appuyez sur "MODE" (B1) pour confirmer chaque réglage.
(Maintenez appuyée la touche "▲" (B9)/"▼" (B8) pour aller rapidement)
- Voici la séquence de réglage : 12/24 Hour, Time Zone, Hour, Minutes, Second, Year, Month, Day, langue du Day-of-week.
- Voici les 8 langues du jour de la semaine : German, French, Spanish, Italian, Dutch, Denmark, Russian et English.
- Le tableau suivant donne les langues et leurs abréviations pour chaque jour de la semaine.

Langue	Dimanche	Lundi	Mardi	Mercredi	Jeudi	Vendredi	Samedi
German, GE	SO	MO	DI	MI	DO	FR	SA
English, EN	SU	MO	TU	WE	TH	FR	SA
Russian, RU	BC	ПH	BT	CP	ЧT	ПT	CB
Denmark, DA	SO	MA	TI	ON	TO	FR	LO
Dutch, NE	ZO	MA	DI	WO	DO	VR	ZA
Italian, IT	DO	LU	MA	ME	GI	VE	SA

Spanish, ES	DO	LU	MA	MI	JU	VI	SA
French, FR	DI	LU	MA	ME	JE	VE	SA

Remarque :

- Les secondes sont fixées uniquement à zéro.
- Si au bout de 15 secondes aucune opération n'est effectuée, l'horloge quitte le mode de réglage.
- Le fuseau horaire est utilisé dans les pays qui peuvent recevoir le signal horaire DCF, mais il est différent de celui de l'Allemagne.
- Lorsque le fuseau horaire d'un pays est supérieur d'une heure à celui de l'Allemagne, il doit être réglé à +1. L'horloge ajoutera automatiquement une heure à l'heure du signal reçu.

Alarme quotidienne

- Appuyez sur "MODE" (B1) pour afficher :

L'heure → l'heure et le jour de la semaine → Heure de l'alarme ("AL" sera affiché sur l'écran LCD)

- Lors de l'affichage de l'heure d'alarme, maintenez appuyée la touche "MODE" (B1) pendant 3 secondes pour régler l'alarme. Utilisez "▲" (B9)/"▼" (B8) pour régler l'heure d'alarme. Appuyez sur "MODE" (B1) pour confirmer le réglage.
- Appuyez sur la touche "AL ON/OFF" (B2) pour activer/désactiver l'alarme. "🔔" sera affiché si l'alarme est activée.
- Lorsque l'alarme se déclenche, appuyez sur "SNOOZE/LIGHT" (B4) pour activer le rappel d'alarme, ("🔔" clignote sur l'écran LCD). L'alarme reste désactivée pendant 5 minutes, puis sonne de nouveau. La fonction rappel d'alarme peut être répétée au maximum 7 fois.
- Pour arrêter le rappel l'alarme, appuyez sur une touche quelconque sauf "SNOOZE". Autrement l'alarme sonne pendant environ 2 minutes, puis s'arrête automatiquement.

7 Indicateur piles faibles

L'icône piles faibles "🔋" apparaît, indiquant que les piles du capteur de température sont faibles. Il faut remplacer piles.

8 Rétroéclairage

Appuyez sur la touche "SNOOZE/LIGHT" (B4), pour définir le délai de rétro éclairage à 5 secondes.

9 Précautions

- Si l'unité ne fonctionne pas correctement utilisez une épingle pour enfoncer le bouton de réinitialisation (B5).
- Évitez de placer l'horloge près de sources d'interférences/objets métalliques tels qu'ordinateur ou téléviseur.

- Lorsque les piles sont retirées, l'horloge ne mémorise pas l'heure.
- N'exposez pas l'horloge aux rayons direct du soleil, à une chaleur ou humidité excessive, et ne la placez pas des endroits humides.
- Le capteur extérieur ne doit pas être placé ou installé sous l'eau. Le placer à l'écart des rayons direct du soleil et de la pluie.
- N'utilisez jamais de produits corrosifs ou abrasifs pour nettoyer l'appareil. Les produits de nettoyage abrasifs risquent de laisser des égratignures sur les pièces en plastique et corroder les circuits électroniques.

10 Spécifications

Données intérieures :	
Intervalle de températures :	-10 à 50°C
Unité de température :	°C ou °F [commutable]
Plage d'humidité :	20% à 99%
Données extérieures :	
Distance de transmission : (Zone dégagée)	100m @ 433MHz
Intervalle de températures :	-20 ~ 50°C
Plage d'humidité :	20% à 99%
Dimensions de l'unité principale :	L 92 x H 152 x P 45 mm
Dimensions du capteur de température :	L 55 x H 111 x P 16 mm
Type de piles :	
Unité principale [intérieur] :	2 piles AA
Capteurs [extérieur] :	2 piles AAA

Qualité de la réception

L'horloge utilise la technologie de transmission sans fil pour récupérer le signal d'horloge et ajuster l'heure en conséquence. Comme avec tout appareil de communication sans fil, la qualité de cette réception se dégrade dans les circonstances suivantes:

- longue distance de transmission
- Montagnes et vallées proches
- près d'une autoroute, d'un chemin de fer, d'un aéroport, d'une ligne à haute tension, etc.
- près d'un chantier de construction
- au milieu de hauts bâtiments
- à l'intérieur d'un bâtiment en béton
- à proximité d'un appareil électrique (ordinateur, téléviseur, etc.) et d'une structure métallique
- à l'intérieur d'un véhicule en déplacement

Placez l'horloge à un endroit adapté pour une bonne réception des signaux radio, en l'occurrence près d'une fenêtre et loin de toute surface métallique et de tout appareil électrique.

Précautions

- Installez l'appareil en intérieur.
- N'exposez pas l'appareil à des forces et des chocs excessifs.
- N'exposez pas l'appareil à des températures extrêmes, directs du soleil, à la poussière ou à l'humidité.
- Ne plongez pas l'appareil dans l'eau.
- Évitez tout contact avec des matériaux corrosifs.
- Ne jetez pas l'appareil dans le feu, elle risque d'exploser.
- N'ouvrez pas le coffret de l'appareil et n'altérez aucun de ses composants.

Avertissements de sécurité concernant les piles

- Utilisez uniquement des piles alcalines, ne pas des piles rechargeables.
- Installez les piles en respectant le sens des polarités (+/-).
- Remplacez toujours toutes les piles en même temps.
- Ne combinez pas des piles usagées avec des piles neuves.
- Retirez immédiatement les piles déchargées de l'appareil.
- Retirez les piles lorsque vous n'envisagez pas d'utiliser votre appareil avant longtemps.
- N'essayez pas de recharger des piles qui ne sont pas rechargeables et ne jetez aucune pile dans le feu (elle risque d'exploser).
- Rangez vos piles de façon à ce qu'aucun objet métallique ne puisse mettre leurs bornes en court-circuit.
- Évitez d'exposer les piles à des températures extrêmes, à une humidité extrême et aux rayons directs du soleil.
- Conservez vos piles hors de portée des enfants. Elles présentent un risque d'étouffement.

Utilisez le produit uniquement pour son usage prévu!

Noter l'obligation de la Loi sur la batterie



Les piles ne doivent pas être déposées avec vos ordures ménagères. Dans le cas où vous le faites vous risquez de provoquer des dommages importants à votre environnement ou à la santé d'autrui. Vous pouvez rendre les piles usagées à votre commerçant qui vous les a vendues ou d'office à une collecte. Vous en tant qu'utilisateur ou consommateur vous êtes obligés par la loi de retourner les piles usagées!

Noter l'obligation de la Loi sur les appareils électriques



Ce symbole signifie que les appareils électriques ne doivent pas être jetés aux ordures ménagères à la fin de leur vie utile. Ramenez votre appareil à votre point local de collecte de déchets ou à un centre de recyclage. Ceci s'applique à tous les pays de l'Union européenne et aux autres pays européens disposant d'un système de collecte des déchets sélectif.

WS9480 – ESTACIÓN METEOROLÓGICA

MANUAL DEL USUARIO

1 Características

1.1 Hora

- Hora radio-controlada
- Calendario perpetuo hasta el año 2099
- Días de la semana en 8 idiomas seleccionables por el usuario
- Función de retardo de alarma diaria

1.2 Humedad

- Rango de medida en interiores y exteriores: 20 ~ 99%
- Registro de la humedad exterior desde el inicio/puesta a cero, y la hora correspondiente
- Presentación de la humedad exterior min/máx en las 24 horas

1.3 Temperatura

- Rango de medida de la temperatura interior: -10 ~ 50°C
- Medidas en °C/°F seleccionable
- Rango de medida de la temperatura exterior: -20 ~ 50°C
- Registro de la temperatura exterior desde el inicio/puesta a cero, y la hora correspondiente
- Presentación de la temperatura exterior min/máx en las 24 horas
- Indicador de Comfort

1.4 Sensor inalámbrico de exteriores

- Indicador de batería paja para el sensor de temperatura exterior
- Montaje sobre pared o sobremesa
- Un sensor inalámbrico de temperatura incluido
- Frecuencia de transmisión RF de 433MHz
- Potencia máxima de transmisión: -7,27 dBm
- Distancia de transmisión de 100 m en espacio abierto

Aspecto de la unidad principal

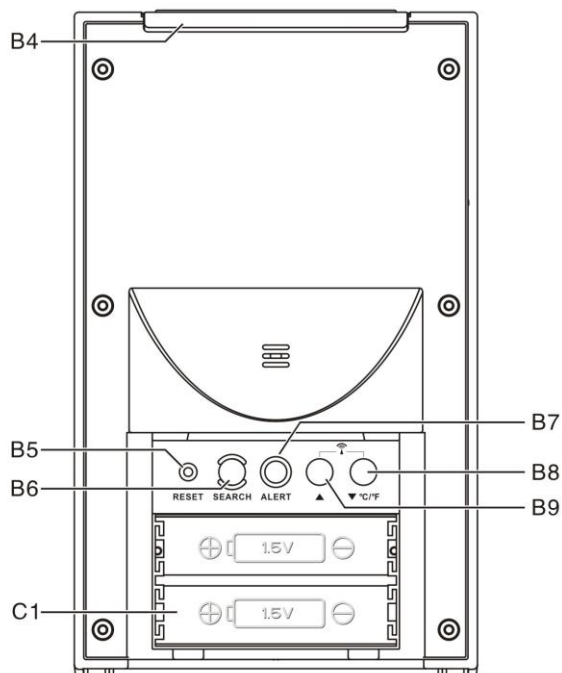
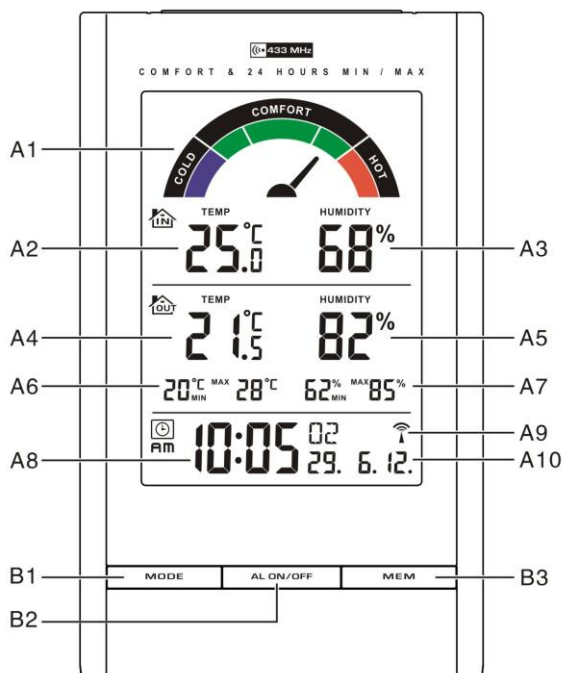

1.5 Parte A-LCD

A1: Indicador de Confort

A2: Temperatura en interiores

A3: Humedad en interiores

A4: Temperatura en exteriores

A5: Humedad en exteriores

A6: Memoria de temperatura

A7: Memoria de humedad

A8: Hora

A9: Icono de control por radio

A10: Fecha

1.6 Parte B- Botones

B1: Botón "MODE"

B2: Botón "AL ON/OFF"

B3: Botón "MEM"

B4: Botón "SNOOZE/LIGHT"

B5: Botón "RESET"

B6: Botón "SEARCH"

B7: Botón "ALERT"

B8: Botón "▼/C/F"

B9: Botón "▲"

1.7 Parte C- Estructura

C1: Compartimiento de las pilas

2 Sensor de temperatura para exteriores

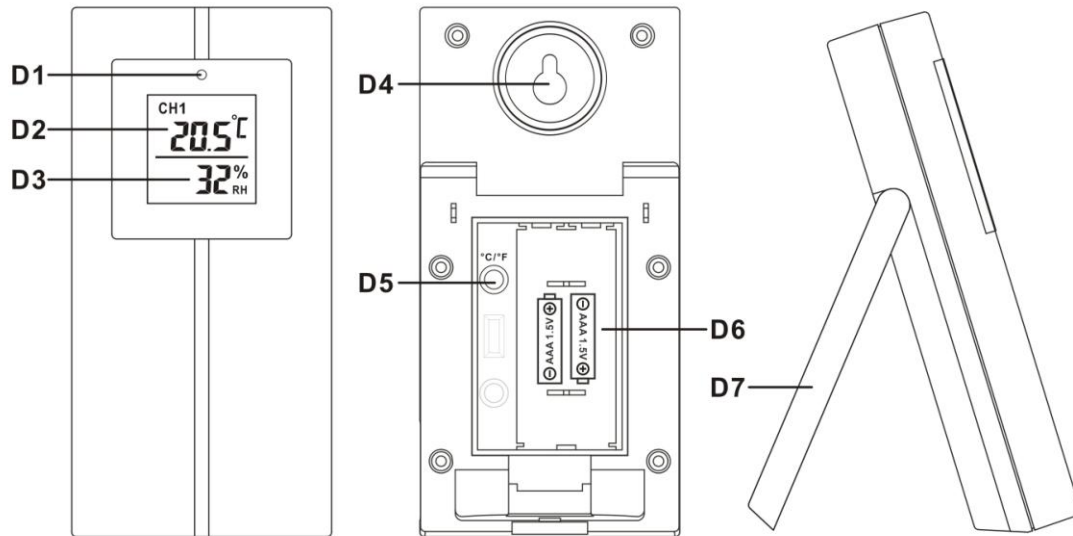

D1: LED indicador de transmisión

D2: Presentación de la temperatura exterior

D3: Presentación de la humedad exterior

D4: Orificio para colgar

D5: Botón "C/F"

D6: Compartimiento de las pilas

D7: Pie de soporte

3 Primeros pasos

3.1 Unidad principal

- Abra el compartimiento de las pilas de la unidad principal [C1].
- Coloque 2 pilas tamaño AA teniendo en cuenta la polaridad [marcas "+" y "-"].
- Vuelva a colocar la tapa del compartimiento de las pilas.
- Use un pin para presionar el botón RESET [B5] en la parte trasera de la unidad, y estará lista para usar.

3.2 Sensor de temperatura para exteriores

- El compartimiento de las pilas (D6) del sensor de temperatura para exteriores se tras la cubierta trasera.
- Coloque 2 pilas tamaño AAA teniendo en cuenta la polaridad [marcas "+" y "-"].

4 Instalación

4.1 Unidad principal

La unidad principal se puede colocar sobre cualquier superficie horizontal.

4.2 Sensor de temperatura para exteriores

El sensor remoto debería montarlo bien sujeto sobre una superficie horizontal.

Nota: Las transmisiones entre el receptor y el transmisor pueden alcanzar los 100 m en espacios abiertos.

Espacios abiertos: área sin obstáculos que interfieran la transmisión, como edificios, árboles, vehículos,

5 Termómetro

5.1 Procedimiento de transmisión RF

- La unidad principal empieza a recibir automáticamente la transmisión del sensor de temperatura exterior para la temperatura y humedad en exteriores, una vez le coloque las pilas.
- El sensor exterior transmite automáticamente la señal de temperatura y humedad a la unidad principal una vez le coloque las pilas.
- Si la unidad principal tiene un fallo en la recepción de la información enviada desde el sensor de temperatura exterior en los 3 primeros minutos desde que se colocaron las pilas, le aparecerá (" - - . -" en la LCD), mantenga pulsado el botón "SEARCH" (B6) durante 3 segundos para recibir la transmisión manualmente.

El icono RF "  " parpadea en la LCD

5.2 Temperatura y humedad

(1) Temperatura y humedad exterior máximas/mínimas de las últimas 24 horas

- Después de ponerla en funcionamiento, la unidad muestra los registros de temperatura y humedad máximas en exteriores de las últimas 24 horas.
"Le aparece **MAX**" en la LCD.
- Después de ponerla en funcionamiento, la unidad muestra los registros de temperatura y humedad mínimas en exteriores de las últimas 24 horas.
"Le aparece **MIN**" en la LCD.



(2) Temperatura y humedad máximas/mínimas en exteriores grabadas desde su puesta en funcionamiento/Reinicio.

- Pulse el botón "MEM" (B3) para los registros de la temperatura y humedad máximas y mínimas desde su puesta en funcionamiento o reinicio.
"**MEM**" parpadea en la LCD.
- Cuando esté viendo el registro de memoria, mantenga pulsado el botón "MEM" durante 3 segundos para borrar los registros máximo y mínimo.
- Cuando esté viendo el registro de memoria, pulse el botón "MEM" (B3) para comprobar el día y la hora de los registros de temperatura y humedad máximas y mínimas en memoria. El valor del registro de memoria y el día y la hora correspondientes parpadearán. Pulse el botón "MEM" para ver:
Día y hora del registro de temperatura mínima en memoria, día y hora del registro de humedad mínima en memoria, día y hora del registro de temperatura máxima en memoria y día y hora del registro de temperatura máxima en memoria.

(3) Celsius / Fahrenheit



- Pulse el botón "°C/°F" (B8) para seleccionar el modo de presentación de la temperatura interior/exterior en grados Celsius o Fahrenheit.
- Si la temperatura está fuera de los márgenes medibles, le aparecerá LL.L (si está por debajo del límite inferior) o HH.H (si está por encima del límite superior), en la LCD.





(4) Humedad



- El rango medible para la humedad es 20% ~ 99%. Si la humedad actual está por debajo del 20%, la pantalla LCD debería mostrar .
- El registro de temperatura y humedad máximas y mínimas para las últimas 24 horas. Si el registro está por debajo del 20%, la pantalla LCD debería mostrar .

(5) Función de alerta de temperatura exterior

- Pulse el botón "ALERT" (B7) para activar o desactivar la función de alerta de temperatura exterior.
- Pulse el botón ALERT para seleccionar:

- Activar la alerta de temperatura superior en exteriores, debería aparecer en pantalla el icono " " junto a los dígitos de la temperatura en exteriores.
- Activar la alerta de temperatura superior e inferior en exteriores, debería aparecer en pantalla el icono " " junto a los dígitos de la temperatura en exteriores.
- Activar la alerta de temperatura inferior en exteriores, debería aparecer en pantalla el icono " " junto a los dígitos de la temperatura en exteriores.
- Desactivar la alerta de temperatura exterior, el icono de alerta desaparece.

Mantenga pulsado el botón "ALERT" (B7) durante 3 segundos para entrar en la configuración de la alerta de temperatura exterior. El icono " " o " " junto a los dígitos de la temperatura, parpadea. Use los botones " " o " " para ajustar el valor y pulse "ALERT" (B7) para confirmar la configuración. La secuencia de ajuste es la siguiente: Límite superior de temperatura, límite inferior de temperatura.



- Cuando haya una alerta, el icono correspondiente " " o " " y los dígitos de la temperatura deberían parpadear en la LCD. Pulse cualquier botón para detener el sonido de alerta, de lo contrario, sonará durante 2 minutos y se parará automáticamente.

(6) Indicador de confort (A1) para mostrar si el clima es agradable/desagradable.

6 Configuración de la hora del reloj y de la alarma

6.1 Reloj radio-controlado

- Después de colocar las pilas y de que la unidad principal reciba la transmisión del sensor remoto, el reloj empieza a buscar automáticamente la señal horaria DCF. El icono de radio-control " " parpadea en la LCD.

 parpadea, Indicando que ahora está recibiendo la señal DCF	 aparece fijo, Indicando que se recibió la señal correctamente	 desaparece, Indicando fallo en la recepción de la señal
---	--	--

- El reloj busca automáticamente la señal horaria todos los días a las 3:00 AM para mantener una hora exacta. Si la recepción falla, se detiene la búsqueda ("📶" aparece en la LCD) y se vuelve a repetir a las 4:00 AM, a las 5:00 AM y a las 6:00 AM.
- El reloj se puede configurar para que busque la señal horaria manualmente, manteniendo pulsados los botones "▲" y "▼" (B9 y B8) durante 3 segundos. Cada recepción tarda unos 5 minutos. Si la recepción falla, la búsqueda se detiene. ("📶" desaparece de la LCD) y se vuelve a repetir a la hora siguiente.
P. ej. Si la búsqueda falla a las 8:20 AM. Volverá a buscar otra vez a las 9:00 AM
- Detenga la búsqueda manteniendo pulsados los botones "▲" y "▼" (B9 y B8) durante 3 segundos.
- "DST" aparece en la LCD si tiene activado el Modo de Horario de Verano.

6.2 Ajuste manual de la hora

- Mantenga pulsado el botón "MODE" (B1) durante 3 segundos para entrar en los ajustes del Reloj/Calendario.
- Use los botones "▲" (B9) o "▼" (B8) para ajustar los valores y pulse el botón "MODE" (B1) para confirmarlos.
- *(Si mantiene pulsados los botones "▲" (B9) o "▼" (B8), puede acelerar el proceso y alcanzar el valor deseado más rápidamente).*
- La secuencia de ajuste es la siguiente: 12/24 Hour, Time Zone, Hour, Minutes, Second, Year, Month, Day, idioma del Day-of-week.
- Se puede seleccionar entre 8 idiomas para el día de la semana, estos son: German, French, Spanish, Italian, Dutch, Denmark, Russian e English.
- Los idiomas y sus abreviaciones correspondientes para los días de la semana se muestran en la tabla siguiente.

Idioma	Domingo	Lunes	Martes	Miércoles	Jueves	Viernes	Sábado
German, GE	SO	MO	DI	MI	DO	FR	SA
English, EN	SU	MO	TU	WE	TH	FR	SA
Russian, RU	BC	ПH	BT	CP	ЧT	ПT	CB
Denmark, DA	SO	MA	TI	ON	TO	FR	LO
Dutch, NE	ZO	MA	DI	WO	DO	VR	ZA
Italian, IT	DO	LU	MA	ME	GI	VE	SA
Spanish, ES	DO	LU	MA	MI	JU	VI	SA
French, FR	DI	LU	MA	ME	JE	VE	SA

Nota:

- *Los segundos sólo se ajustan a cero.*
- *Saldrá automáticamente del modo de ajuste horario si no realiza ningún ajuste en 15 segundos.*
- *La Zona horaria se usa en los países que pueden recibir la señal horaria DCF y que su zona horaria es diferente de la de Alemania.*
- *Cuando la hora de un país está adelantada 1 hora a la de Alemania, la zona debería ser +1. El reloj adelantará automáticamente 1 hora a la hora de la señal recibida.*

6.3 Función de alarma diaria

- Pulse el botón "MODE" (B1) para ver:

Hora → Hora y Día de la semana → Hora de la alarma ("AL" aparece en la LCD)

- Cuando esté viendo la hora de la alarma, mantenga pulsado el botón "MODE" (B1) durante 3 segundos para ajustar la hora de la alarma. Use el botón "▲" (B9) o "▼" (B8) para ajustar la hora de la alarma. Pulse el botón "MODE" (B1) para confirmar los cambios.
- Pulse el botón "AL ON/OFF" (B2) para habilitar o inhabilitar la alarma. Si está habilitada, aparecerá "🔔" en la LCD.
- Cuando suene la alarma, pulse el botón "SNOOZE / LIGHT" (B4) para activar el retardo de alarma, ("🔔" parpadeará en la LCD). La alarma se retrasa 5 minutos, y luego vuelve a sonar. Esta función de retardo de alarma se puede realizar 7 veces como máximo.
- Pulsando cualquier botón, excepto el botón "SNOOZE", dejará de sonar la alarma. De lo contrario, la alarma sonará durante 2 minutos y luego parará automáticamente.

7 Indicación de batería baja

El icono de batería baja "🔋" aparecerá indicando que el sensor de temperatura tiene poca carga en las pilas. Debería cambiar las pilas.

8 Luz de fondo

Pulse el botón "SNOOZE/LIGHT" (B4) para encender la luz de fondo durante 5 segundos.

9 Precauciones

- *Use un pin para presionar el botón RESET (B5) si la unidad no funciona correctamente.*
- *Evite colocar el reloj cerca de fuentes de interferencias/metálicas como los PCs y TVs.*
- *El reloj pierde la información de la hora cuando se cambian las pilas.*
- *No exponga el reloj a los rayos directos del sol, a un calor o frío excesivos, ni a ambientes mojados o con alta humedad.*
- *El sensor para exteriores no debería ponerse en funcionamiento ni instalarse bajo el agua. Colóquelo alejado de los rayos directos del sol y de la lluvia.*

- *Nunca limpie el dispositivo usando materiales o productos abrasivos o corrosivos. Los agentes de limpieza abrasivos pueden arañar las piezas plásticas y corroer los circuitos electrónicos.*

Por medio de la presente Technotrade declara que estos productos WS 9480 y TX80TH cumplen los requisitos esenciales y cualesquiera otras disposiciones aplicables o exigibles de la Directiva 2014/53/EU y ROHS 2011/65/CE. El original de la declaración de conformidad UE se puede encontrar en: www.technoline.de/doc/4029665094809

10 Especificaciones

Datos para interiores:	
Margen de temperaturas:	-10 hasta 50°C
Unidad de temperatura medida:	°C o °F [seleccionable]
Margen de humedad:	20% hasta 99%
Datos para exteriores:	
Distancia de transmisión: (espacio abierto)	100m @ 433MHz
Margen de temperaturas:	-20 ~ 50°C
Margen de humedad:	20% hasta 99%
Dimensiones de la Unidad principal:	92 x 152 x 45 mm (AxAxP)
Dimensiones del sensor de temperatura:	55 x 111 x 16 mm (AxAxP)
Requisitos de pilas:	
Estación base [interiores]:	2 pilas AA
Sensores [exteriores]:	2 pilas AAA

Efectos ambientales en la recepción

La estación térmicaj obtiene la hora exacta con tecnología inalámbrica. Al igual que todos los dispositivos inalámbricos, la recepción puede verse afectada por las siguientes circunstancias:

- largas distancias de transmisión
- proximidad de montañas y valles
- proximidad de autopistas, vías de tren, aeropuertos, cables de alta tensión, etc.
- proximidad de edificios en construcción
- entre edificios altos
- en el interior de edificios de hormigón
- proximidad de aparatos eléctricos (PCs, TVs, etc.) y de estructuras metálicas
- en el interior de vehículos en movimiento

Coloque la estación en una posición donde obtenga una señal óptima, p.ej. cerca de una ventana y lejos de superficies metálicas o aparatos eléctricos.

Precauciones

- Esta unidad está diseñada para usarla solamente en interiores.
- No someta unidad a fuerzas o golpes excesivos.
- No exponga la unidad a temperaturas extremas, directa a los rayos del sol, polvo o humedad.
- No la sumerja en el agua.
- Evite el contacto con cualquier material corrosivo.
- No se deshaga de esta unidad arrojándola al fuego ya que puede explotar.
- No abra la carcasa trasera interior ni manipule ninguno de los componentes de esta unidad.

Advertencias de seguridad sobre las baterías

- Utilizar solamente baterías alcalinas. No utilizar recargables baterías.
- Coloque las baterías correctamente haciendo coincidir la polaridad (+/-).
- Reemplace siempre el juego completo de baterías.
- Nunca mezcle baterías usadas y nuevas.
- Quite las baterías gastadas inmediatamente.
- Saque las baterías cuando no use la unidad.
- No recargue las baterías ni las arroje al fuego ya que pueden reventar.
- Compruebe que guarda las baterías alejadas de objetos metálicos ya que un contacto con estos puede causar un cortocircuito.
- Evite exponer las baterías a altas temperaturas, humedad o a los rayos directos del sol.
- Guarde las baterías lejos del alcance de los niños. Pueden atragantarse con ellas.

Utilice el producto sólo para la finalidad expuesta!

Obligación en virtud de la ley de baterías



Las baterías usadas no deben ser eliminadas en la basura doméstica. Si las baterías llegan al medio ambiente, éstas pueden ocasionar graves efectos para la salud o para el propio medio ambiente. Puede devolver las baterías usadas de forma gratuita a su distribuidor o suministrador. Según la ley, como consumidor uste está obligado a devolver las baterías usadas!

Obligación en virtud de la ley de los dispositivos eléctricos



Este símbolo indica que no debe arrojar los dispositivos eléctricos a la basura doméstica general cuando alcancen el final de su vida útil. Lleve su aparato a un punto de recogida selectiva de basura o a un centro de reciclaje. Esto es de aplicación en todos los países de la Unión Europea, y en otros países europeos con sistemas de recogida selectiva de basuras.

WS9480 - WEERSTATION

GEBRUIKSHANDLEIDING

1 Eigenschappen

1.1 Tijd

- Radiogestuurde Tijd
- Doorlopende Kalender tot op Jaar 2099
- Dag van de week in 8 talen selecteerbaar
- Dagelijks Alarm/Snooze Functie

1.2 Vochtigheidsgraad

- Meetbereik Binnenshuis & Buitenshuis: 20 ~ 99%
- Vochtigheidsregistratie Buitenshuis vanaf Start/Reset, en de corresponderende tijd
- 24-uurs Min/Max Display voor Vochtigheidsgraad Buitenshuis

1.3 Temperatuur

- Meetbereik binnenshuis: -10 ~ 50°C
- Meting in °C / °F door gebruiker selecteerbaar
- Meetbereik buitenshuis: -20 ~ 50°C
- Temperatuurregistratie Buitenshuis vanaf Start/Reset, en de corresponderende tijd
- 24 Uur Min/Max Display voor Buitentemperatuur
- Comfortindicator

1.4 Draadloze Buitensensor

- Lage-batterijindicator voor Buitenthermosensor
- Muurmontage of Tafelsteun
- Eén Draadloze Thermosensor Inbegrepen
- 433MHz RF zendfrequentie
- Maximaal zendvermogen: -7,27 dBm
- 100 meter zendbereik in een open gebied

2 Hoofdapparaatoverzicht

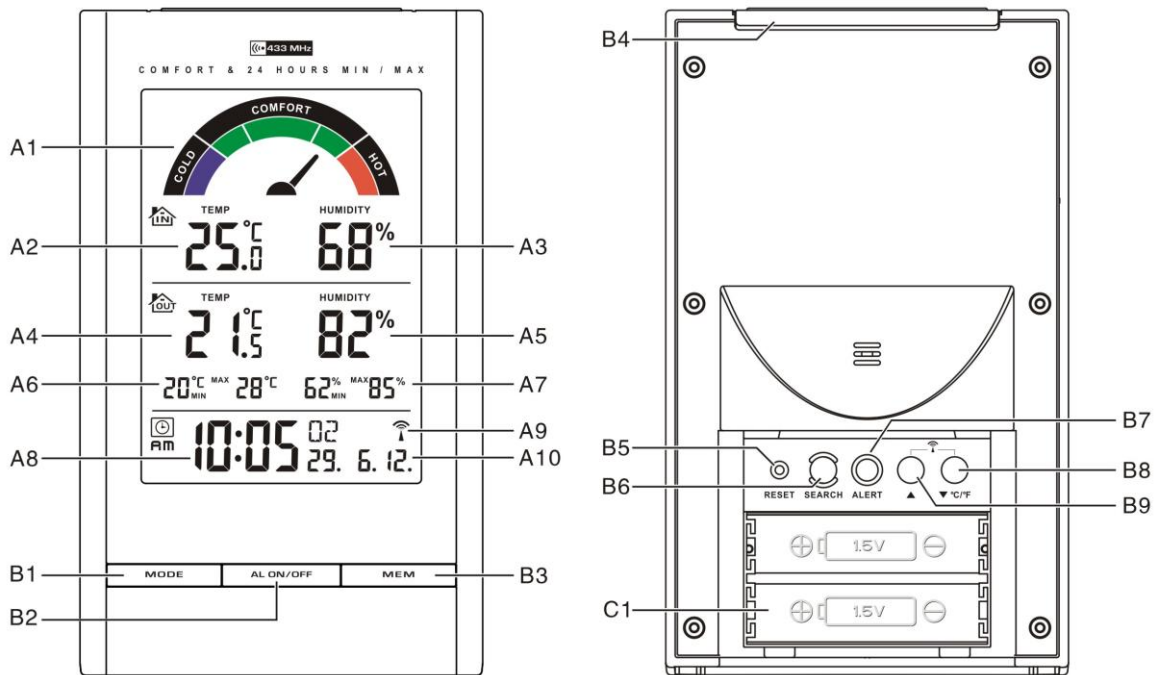

2.1 Deel A- LCD

- A1: Comfortindicator
- A2: Binnentemperatuur
- A3: Vochtigheid Binnenshuis
- A4: Buitentemperatuur
- A5: Vochtigheid Buitenshuis

- A6: Temperatuurgeheugen
- A7: Vochtigheidsgeheugen
- A8: Tijd
- A9: Radiocontrole Icoontje
- A10: Datum

2.2 Deel B- Toetsen

- B1: "MODE" -toets
- B2: "AL ON/OFF" -toets
- B3: "MEM" -toets
- B4: "SNOOZE/LIGHT" -toets
- B5: "RESET" -toets

- B6: "SEARCH" -toets
- B7: "ALERT" -toets
- B8: "▼/C/F" -toets
- B9: "▲" -toets

2.3 Deel C- Structuur

- C1: Batterijhouder

3 Buitenthermosensor

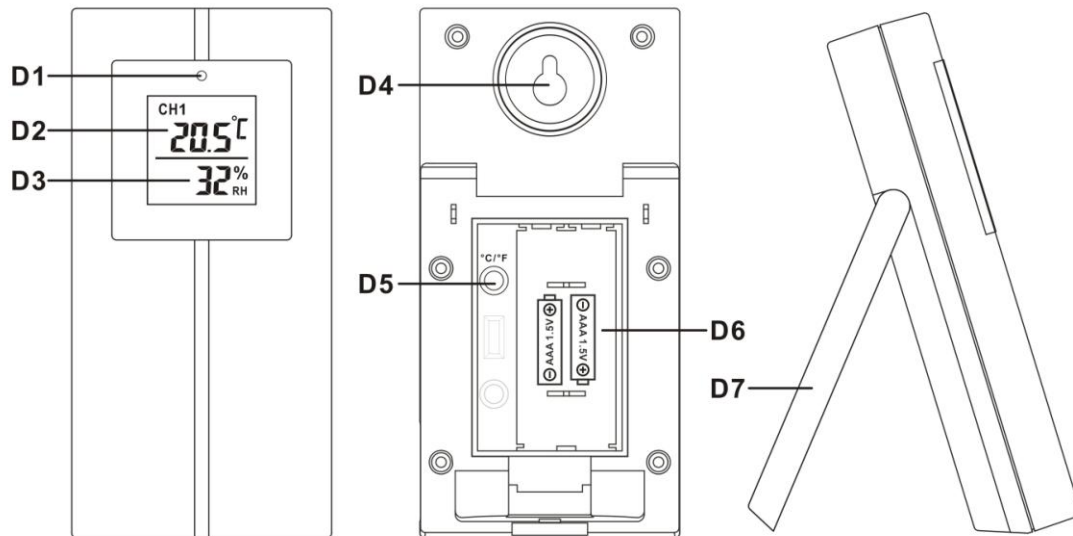

D1: Zendindicatie-LED

D2: Buitentemperatuurweergave

D3: Vochtigheidsweergave Buitenshuis

D4: Opening voor Muurmontage

D5: "C/F"-toets

D6: Batterijhouder

D7: Steun

4 Snel van Start

4.1 Hoofdapparaat

- Open het klepje van batterijhouder [C1] op het hoofdapparaat.
- Plaats 2 x type AA batterijen en let daarbij op de polariteit ["+" en "-" markeringen].
- Plaats het klepje van de batterijhouder terug op het hoofdapparaat.
- Gebruik een pin om op de "RESET"-toets [B5] op de achterzijde van het hoofdapparaat te drukken en het apparaat gebruiksklaar te maken.

4.2 Buitenthermosensor

- De batterijhouder (D6) van de thermosensor is achter de achtercover te vinden.
- Plaats 2 x type AAA batterijen en let daarbij op de polariteit ["+" en "-" markeringen].

5 Installatie

5.1 Hoofdapparaat

Het hoofdapparaat kan op een willekeurig vlak oppervlak worden geplaatst.

5.2 Buitenthermosensor

De buitensensor dient stevig op een horizontaal oppervlak te worden gemonteerd.

Opmerking: Overdracht tussenontvanger en zender kan tot op 100m bereiken in een open gebied.

Open Gebied: geen hinderende obstakels zoals gebouwen, bomen, voertuigen, hoogspanningskabels, enz.

6 Thermometer

6.1 RF Zendprocedure

- Het hoofdapparaat begint automatisch met de signaalontvangst vanuit de buitenthemosensor voor buitentemperatuur & vochtigheid nadat de batterijen zijn geïnstalleerd.
- De buitensensor zal automatisch het temperatuur- en vochtigheidsignaal naar het hoofdapparaat zenden nadat de batterijen zijn geïnstalleerd.
- Als het hoofdapparaat in de eerste 3 minuten na installatie van de batterijen (“- - . -”display op de LCD) het signaal vanaf de buitenthemosensor niet heeft ontvangen, kunt de “SEARCH”-toets (B6) voor 3 seconden ingedrukt houden om het signaal handmatig te ontvangen. Het RF-icoontje “” knippert op de LCD.

6.2 Temperatuur & Vochtigheid

(1) Afgelopen 24 Uur Maximum / Minimum Buitentemperatuur en Vochtigheid

- Nadat het apparaat is gestart, toont het automatisch de maximum buitentemperatuur- en vochtigheidsregistratie van de afgelopen 24 uur.
“MAX” verschijnt op de LCD.
- Nadat het apparaat is gestart, toont het automatisch de minimum buitentemperatuur- en vochtigheidsregistratie van de afgelopen 24 uur.
“MIN” verschijnt op de LCD.

(2) Geregistreerde Maximum/Minimum Buitentemperatuur en Vochtigheid vanaf Start/Reset.

- Druk op de “MEM”-toets (B3) om de maximum en minimum temperatuur en vochtigheid weer te geven die vanaf de start of reset zijn geregistreerd. “” knippert op de LCD.
- Wanneer de geheugenregistratie wordt weergegeven, kunt u de “MEM”-toets 3 seconden ingedrukt houden om de maximum en minimum registratie te wissen.
- Wanneer de geheugenregistratie wordt weergegeven, kunt u nog een keer op de “MEM”-toets (B3) drukken om de corresponderende tijd en datum van de maximum en minimum temperatuur & vochtigheidsregistratie in het geheugen te controleren. De geheugenregistratiewaarde en de corresponderende datum en tijd knipperen. Druk op de “MEM”-toets om het volgende weer te geven:
Tijd & datum voor minimum temperatuurregistratie in het geheugen, Tijd & datum voor minimum vochtigheidsregistratie in het geheugen, Tijd & datum voor maximum temperatuurregistratie in het geheugen, Tijd & datum voor maximum vochtigheidsregistratie in het geheugen.

(3) Celsius / Fahrenheit

- Druk op de “°C / °F”-toets (B8) om de Binnen/Buitentemperatuur te wisselen tussen Celsiusmodus en Fahrenheitmodus.
- Als de temperatuur buiten het meetbare bereik is, zal LL.L (lager dan de minimum temperatuur) of HH.H (hoger dan de maximum temperatuur) op de LCD worden weergegeven.

(4) Vochtigheidsgraad

- Het meetbare vochtigheidsbereik is 20% ~ 99%. Als de huidige vochtigheidsmeting lager is dan 20%, dan toont de LCD .

- Voor de afgelopen 24 uur of maximum of minimum temperatuur en vochtigheidsregistratie in het geheugen. Als de registratie lager is dan 20%, dan toont de LCD .

(5) Waarschuwingsfunctie voor Buitentemperatuur







- Druk op de “ALERT”-toets (B7) om de waarschuwingsfunctie voor de buitentemperatuur te activeren of deactiveren.
- druk op de “ALERT”-toets om het volgende te selecteren:

→ Waarschuwing voor hoge buitentemperatuur actief, het icoontje “” verschijnt naast de weergegeven buitentemperatuur.

→ Waarschuwing voor hoge & lage buitentemperatuur actief, het icoontje “” verschijnt naast de weergegeven buitentemperatuur.

→ Waarschuwing voor lage buitentemperatuur actief, het icoontje “” verschijnt naast de weergegeven buitentemperatuur.

→ Waarschuwing voor buitentemperatuur deactiveren, het waarschuwingsicoontje verdwijnt.

- Houd de “ALERT”-toets (B7) voor 3 seconden ingedrukt om de waarschuwingsinstelling voor de buitentemperatuur te openen. Het icoontje “” of “” zal naast de temperatuurweergave knipperen. Druk op de “”- of “”-toets om de instellingswaarde aan te passen en druk op de “ALERT”-toets (B7) om de instelling te bevestigen. De instellingsvolgorde is als volgt: Hoger temperatuurlimiet, lager temperatuurlimiet.
- Wanneer de waarschuwing wordt geactiveerd, zal het corresponderende icoontje “” of “” samen met de temperatuurweergave op de LCD knipperen. Druk op een willekeurige toets om het alarmgeluid te stoppen, anders zal het geluid 2 minuten klinken en vervolgens automatisch stoppen.



(6) Comfortindicator  (A1) voor de weergave van een aangenaam/onaangenaam klimaat.

7 Tijd- en Alarminstelling

7.1 Radiogestuurde Klok

- Nadat de batterijen zijn geïnstalleerd en het hoofdapparaat het signaal vanaf de buitensensor correct heeft ontvangen, start de klok automatisch met scannen naar het DCF-tijdsignaal. Het Radiocontrole

Icoontje “” knippert op de LCD.

 knippert, om aan te geven dat het DCF-sigitaal momenteel wordt ontvangen	 schakelt in, om aan te geven dat de signaalontvangst is geslaagd	 verdwijnt, om aan te geven dat de signaalontvangst is mislukt
---	---	--

- De klok zoekt dagelijks automatisch naar het kloksignaal om 3:00 a.m. om een nauwkeurige tijd te

behouden. Als de ontvangst mislukt, stopt de scan (“” op de LCD verdwijnt) en wordt het om 4:00 a.m., 5:00 a.m. en 6:00 a.m. herhaalt.

- De klok kan worden ingesteld voor handmatige scan van het tijdsignaal door de toetsen “▲” en “▼” (B9 & B8) voor 3 seconden ingedrukt te houden. Elke ontvangst duurt ca. 5 minuten. Als de ontvangst mislukt, stopt de scan. (“” op de LCD verdwijnt) en de scan wordt weer herhaald op het volgende volle uur. Bijv. scan mislukt om 8:20 a.m. De scan begint weer om 9:00 a.m.
- Stop het scannen door de toetsen “▲” en “▼” (B9 & B8) voor 3 seconden ingedrukt te.
- “DST” verschijnt op de LCD als de Zomertijdmodus actief is.

7.2 Handmatige Tijdstelling

- Houd de “MODE”-toets (B1) voor 3 seconden ingedrukt om de instellingsmodus voor de Klok/Kalender te openen.
- Druk op de toets “▲” (B9) of “▼” (B8) om de instelling aan te passen en druk op de “MODE”-toets (B1) om elke instelling te bevestigen.
- *(U kunt de toets “▲” (B9) of “▼” (B8) ingedrukt houden om het proces te versnellen en de gewenste waarde sneller te bereiken)*
- De instellingsvolgorde is als volgt: 12/24 Hour, Time Zone, Hour, Minutes, Second, Year, Month, Day, Day-of-week taal.
- Er zijn 8 selecteerbare talen voor de Day van de Week, deze zijn: German, French, Spanish, Italian, Dutch, Denmark, Russian en English.
- De talen en hun geselecteerde afkortingen voor elke dag van de week staan in de volgende tabel vermeld.

Taal	Zondag	Maandag	Dinsdag	Woensdag	Donderdag	Vrijdag	Zaterdag
German, GE	SO	MO	DI	MI	DO	FR	SA
English, EN	SU	MO	TU	WE	TH	FR	SA
Russian, RU	BC	ПH	BT	CP	ЧT	ПT	СБ
Denmark, DA	SO	MA	TI	ON	TO	FR	LO
Dutch, NE	ZO	MA	DI	WO	DO	VR	ZA
Italian, IT	DO	LU	MA	ME	GI	VE	SA
Spanish, ES	DO	LU	MA	MI	JU	VI	SA
French, FR	DI	LU	MA	ME	JE	VE	SA

Opmerking:

- *Seconde alleen op nul ingesteld.*
- *De Tijdstellingsmodus wordt automatisch verlaten als u voor 15 seconden geen enkele aanpassing maakt.*
- *De Tijdzone wordt gebruikt in landen waar het DCF-frequentiesignaal kan worden ontvangen, maar de tijdzone verschilt van Duitse Tijd.*
- *Wanneer de tijd in uw land 1 uur sneller is dan de Duitse tijd, dient de tijdzone op +1 te worden ingesteld. De klok zal vervolgens automatisch 1 uur vooruit op het ontvangen tijdsignaal worden ingesteld.*

7.3 Dagelijkse Alarmfunctie

- Druk op de "MODE"-toets (B1) om het volgende weer te geven:

Tijd → Tijd & Dag van de Week → Alarmtijd ("AL" verschijnt op de LCD)

- Houd tijdens weergave van de Alarmtijd de "MODE"-toets (B1) voor 3 seconden ingedrukt om de Alarmtijdstelling te openen. Druk op de toets "▲" (B9) of "▼" (B8) om de alarmtijd aan te passen. Druk op de "MODE"-toets (B1) om uw instelling te bevestigen.
- Druk op de "AL ON/OFF"-toets (B2) om het alarm in of uit te schakelen. Wanneer ingeschakeld, zal "🔔" op de LCD verschijnen.
- Wanneer het alarm klinkt, kunt u op de "SNOOZE / LIGHT"-toets (B4) drukken om het snooze-alarm te activeren ("🔔" knippert op de LCD). Het alarm wordt voor 5 minuten op snooze-stand gehouden, om daarna weer te klinken. Deze snooze-functie kan 7 keer worden ingeschakeld.
- Met uitzondering van de "SNOOZE"-toets, kunt u op een willekeurige toets drukken om het alarm te stoppen. Het alarm zal anders ca. 2 minuten klinken om vervolgens automatisch te stoppen.

8 Lage-batterijindicatie

Het lage-batterijicoontje "🔋" zal verschijnen om aan te geven dat de batterijcapaciteit van de thermosensor laag is. De batterijen dienen te worden vervangen.

9 Achtergrondlicht

Druk op de "SNOOZE/LIGHT"-toets (B4) om het achtergrondlicht voor 5 seconden in te schakelen.

10 Voorzorgsmaatregelen

- *Gebruik een pin om op de resettoets (B5) te drukken als het apparaat niet goed lijkt te werken.*
- *Plaats de klok niet in de buurt van interferentiebronnen/metalen frames zoals computers of TV's.*
- *De tijdinformatie van de klok gaat verloren wanneer de batterijen worden verwijderd.*
- *Niet blootstellen aan direct zonlicht, extreme hitte, koude, hoge vochtigheidsgraad of natte omgevingen.*
- *De buitensensor dient niet onderwater te worden opgezet en geïnstalleerd. Stel het op uit de buurt van direct zonlicht en regen.*
- *Reinig het apparaat nooit met gebruik van schurende of corrosieve materialen of producten. Schurende reinigingsmiddelen kunnen de kunststof onderdelen bekrassen en de elektronische circuits corroderen.*

Hierbij verklaart Technotrade dat deze producten WS 9480 en TX80TH in overeenstemming is met de essentiële eisen en de andere relevante bepalingen van richtlijn 2014/53/EU en ROHS 2011/65/EG. De oorspronkelijke EU-verklaring van overeenstemming is te vinden op:

www.technoline.de/doc/4029665094809

11 Specificaties

Binnengegevens:	
Temperatuurbereik:	-10 tot 50°C
Gemeten Temperatuureenheden:	°C of °F [wisselbaar]
Vochtigheidsbereik:	20% tot 99%
Buitengegevens:	
Zendafstand: (open gebied)	100m @ 433MHz
Temperatuurbereik:	-20 ~ 50°C
Vochtigheidsbereik:	20% tot 99%
Afmetingen van Hoofdapparaat:	B92 x H152 x D45 mm
Afmetingen van Thermosensor:	B55 x H111 x D16 mm
Batterijvereisten:	
Basisstation [binnenshuis]:	2 x AA batterijen
Sensoren [buitenshuis]:	2 x AAA batterijen

Milieueffecten op radio-ontvangst

Het klok behoudt de exacte tijd via draadloze technologie. Zoals met alle draadloze apparatuur kan de ontvangstkwaliteit in de volgende omstandigheden worden aangetast:

- lange zendafstand
- in de buurt van bergen en valleien
- in de buurt van snelwegen, spoorwegen, vliegvelden, hoogspanningskabels, enz.
- in de buurt van bouwterreinen
- in de buurt van hoge gebouwen
- binnenin betonnen gebouwen
- in de buurt van elektrische apparatuur (computers, TV's, enz.) en metalen structuren
- binnenin bewegende voertuigen

Plaats het klok op een locatie met een optimaal signaal, bijv. dicht bij een raam en uit de buurt van metalen oppervlaktes of elektrische apparatuur.

Vorzorgsmaatregelen

- Dit hoofdapparaat is uitsluitend bestemd voor binnenshuis gebruik.
- Stel het apparaat niet bloot aan overmatige krachten of schokken.
- Stel het apparaat niet bloot aan hoge temperaturen, direct zonlicht, stof en vocht.
- Niet onderdompelen het apparaat in water
- Vermijd contact met bijtende stoffen.
- Gebruik het apparaat niet in een vuur. Deze kan ontploffen.
- Niet open de behuizing en niet manipuleren structurele componenten van het apparaat.

Batterijvoorschriften

- Gebruik uitsluitend alkaline batterijen, geen oplaadbare batterijen.
- Installeer batterijen correct volgens de polariteitmarkeringen (+/-).
- Vervang altijd een volledige set batterijen.
- Combineer nooit gebruikte en nieuwe batterijen.
- Verwijder onmiddellijk uitgeputte batterijen.

- Verwijder batterijen wanneer niet in gebruik.
- Batterijen nooit opladen of in vuur werpen om ontploffing te voorkomen.
- Houd de batterijen niet in de nabijheid van metalen voorwerpen. Een contact kan een kortsluiting veroorzaken.
- Houd alle batterijen buiten bereik van kinderen omdat ze een verstikkingsgevaar vormen.
- Bewaar de verpakking voor eventueel toekomstig gebruik.

Gebruik het product alleen voor het doel waarvoor deze bestemd!

Verordening verwijdering batterijen



Oude batterijen horen niet in het huisvuil. Als batterijen in het milieu terechtkomen kunnen deze milieu en gezondheidsproblemen tot gevolg hebben. U kunt gebruikte batterijen kosteloos bij uw handelaar of inzamelplaatsen teruggeven. U bent als verbruiker wettelijk verplicht oude batterijen, als omschreven, in te leveren.

Verordening verwijdering elektrische apparaten



Dit symbool betekent dat elektrische apparatuur, wanneer hij het eind van zijn levensduur bereikt, niet mag worden afgevoerd met het gewone huishoudelijk afval. Breng de apparaat naar het plaatselijke inzamelpunt voor afval of recyclingcentrum. Dit is van toepassing voor alle landen van de Europese Unie en op de overige Europese landen met een systeem voor gescheiden afvalinzameling.

STAZIONE METEO WS9480

MANUALE DI UTILIZZO

1 Caratteristiche

- 1.1 Ora**
 - Orologio radiocontrollato
 - Calendario perpetuo fino al 2099
 - Giorno della settimana visualizzabile in 8 lingue
 - Sveglia giornaliera con funzione snooze

- 1.2 Umidità**
 - Campo di misurazione per ambienti interni ed esterni: da 20 a 99%
 - Registrazione dell'umidità esterna dall'accensione/reset con indicazione dell'orario corrispondente
 - Visualizzazione dell'umidità esterna min/max nell'arco di 24 h

- 1.3 Temperatura**
 - Campo di misurazione ambienti interni: da -10 a 50°C
 - Possibilità di scegliere tra °C / °F
 - Campo di misurazione ambienti esterni: da -20 a 50°C
 - Registrazione della temperatura esterna dall'accensione/reset con indicazione dell'orario corrispondente
 - Visualizzazione della temperatura esterna min/max nell'arco di 24 h
 - Indicatore di comfort

- 1.4 Sensore da esterni wireless**
 - Indicatore livello batteria per il sensore termico da esterni
 - Montaggio a parete o supporto da tavolo
 - Un sensore termico wireless incluso
 - Frequenza di trasmissione RF 433MHz
 - Potenza massima di trasmissione: -7,27 dBm
 - Raggio di trasmissione di 100 metri in un'area senza ostacoli

2 Aspetto del dispositivo principale

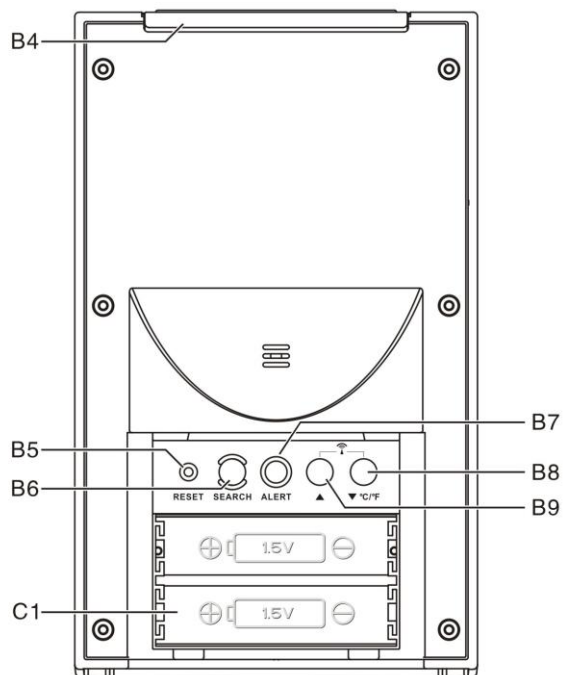
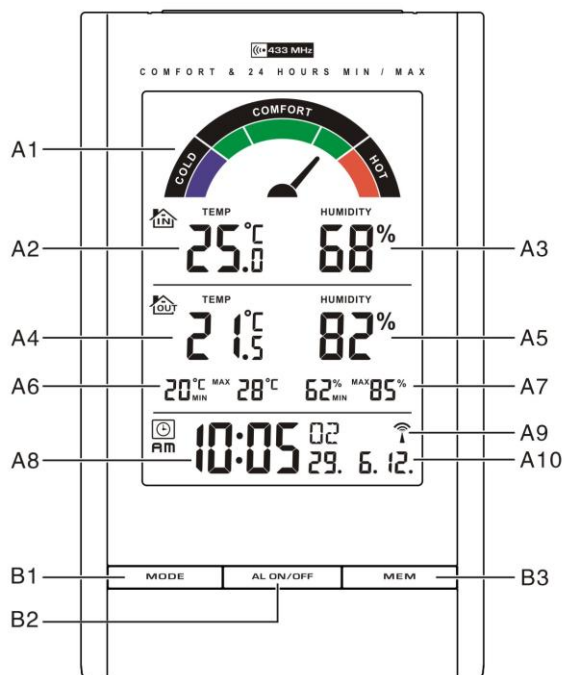

2.1 Parte A - schermo LCD

- A1: Indicatore di comfort
- A2: Temperatura interna
- A3: Umidità interna
- A4: Temperatura esterna
- A5: Umidità esterna

- A6: Memoria temperatura
- A7: Memoria umidità
- A8: Ora
- A9: Icona radiocontrollo
- A10: Data

2.2 Parte B - pulsanti

- B1: Pulsante "MODE"
- B2: Pulsante "AL ON/OFF"
- B3: Pulsante "MEM"
- B4: Pulsante "SNOOZE/LIGHT"
- B5: Pulsante "RESET"

- B6: Pulsante "SEARCH"
- B7: Pulsante "ALERT"
- B8: Pulsante "▼/C/F/"
- B9: Pulsante "▲"

2.3 Parte C- struttura

- C1: Vano batterie

3 Sensore termico da esterni

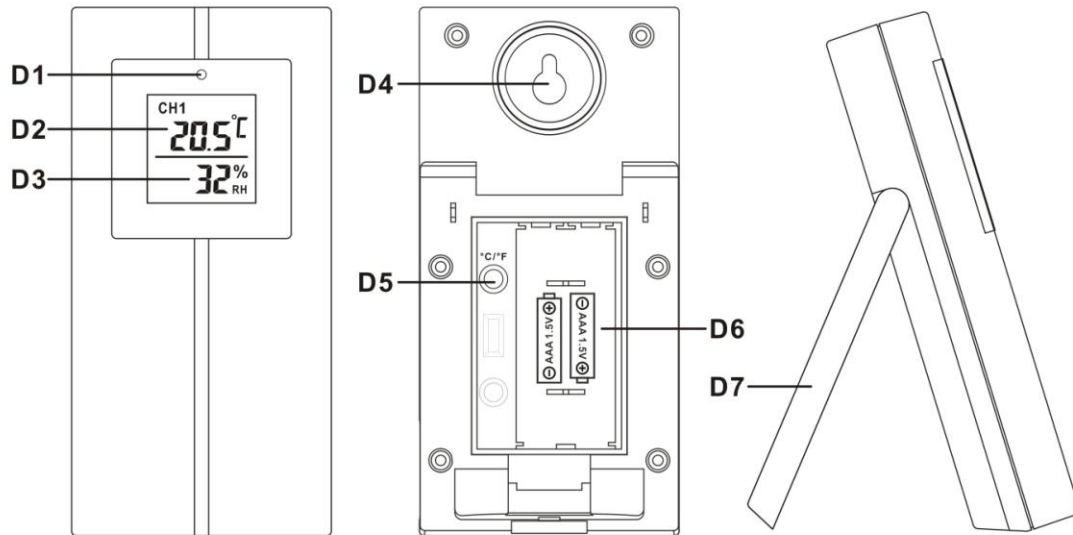

D1: Indicatore di trasmissione a LED
D2: Visualizzazione temperatura esterna
D3: Visualizzazione umidità esterna
D4: Foro per montaggio a parete

D5: Pulsante "C/F"
D6: Vano batterie
D7: Supporto

4 Istruzioni

4.1 Dispositivo principale

- Aprite il coperchio del vano batterie del dispositivo principale [C1].
- Inserite 2 batterie di tipo AA rispettando la polarità [i segni "+" e "-"].
- Richiudete il coperchio del vano batterie del dispositivo principale.
- Utilizzate uno spillo per premere il pulsante RESET [B5] sul retro del dispositivo principale. Adesso il dispositivo principale è pronto per essere utilizzato.

4.2 Sensore termico da esterni

- Il vano batterie (D6) del sensore termico si trova dietro il coperchio posteriore.
- Inserite 2 batterie di tipo AAA rispettando le polarità [i segni "+" e "-"].

5 Installazione

5.1 Dispositivo principale

Il dispositivo principale può essere collocato su una qualsiasi superficie piana.

5.2 Sensore termico da esterni

Il sensore va montato in modo sicuro su una superficie orizzontale.

Nota: La distanza fra trasmettitore e ricevitore può raggiungere i 100 m in campo aperto. *Campo aperto significa un'area sgombra da ostacoli come edifici, alberi, veicoli, linee dell'alta tensione ecc.*

6 Termometro

6.1 Procedura per la trasmissione RF

- Una volta inserite le batterie, il dispositivo principale inizierà automaticamente a ricevere i dati del sensore su temperatura e umidità esterna.
- Una volta inserite le batterie, il sensore inizierà automaticamente a trasmettere i dati su temperatura e umidità al dispositivo principale.
- Se il dispositivo principale non avesse ancora ricevuto i dati del sensore dopo 3 minuti dall'inserimento delle batterie (si vede "- . -" sullo schermo LCD), tenete premuto il pulsante "SEARCH" (B6) per 3 secondi per attivare la trasmissione manuale. L'icona RF "📶" lampeggia sullo schermo LCD.

6.2 Temperatura e umidità

(1) Temperatura e umidità esterne massime/minime delle ultime 24 ore.

- Dopo l'attivazione, l'unità mostra automaticamente la temperatura e l'umidità esterne massime delle ultime 24 ore. Scritta "**MAX**" sullo schermo LCD.
- Dopo l'attivazione, l'unità mostra automaticamente la temperatura e l'umidità esterne minime delle ultime 24 ore. Scritta "**MIN**" sullo schermo LCD.

(2) Temperatura e umidità esterne massime/minime dall'avvio/reset.

- Premete il pulsante "MEM" (B3) per vedere la temperatura e l'umidità massime registrate dall'avvio o dal reset. "MEM" lampeggia sullo schermo LCD.
- Quando visualizzate la memoria, tenete premuto il pulsante "MEM" per 3 secondi per cancellare i valori massimi e minimi registrati.

Quando visualizzate la memoria, premete un'altra volta il pulsante "MEM" (B3) per controllare la data e l'ora corrispondenti ai valori di temperatura massimi e minimi registrati. Il valore memorizzato e la data e l'ora corrispondenti lampeggiano. Premete il pulsante "MEM" per vedere nell'ordine:

Data e ora della temperatura minima registrata, data e ora dell'umidità minima registrata, data e ora della temperatura massima registrata, data e ora dell'umidità massima registrata.

(3) Celsius / Fahrenheit

- Premete il pulsante "°C / °F" (B8) per scegliere se visualizzare la temperatura interna/esterna in gradi Celsius o Fahrenheit.
- Se la temperatura è fuori dal campo di misurazione, sullo schermo LCD compariranno LL.L (per le temperature sotto il minimo) o HH.H (per le temperature sopra il massimo).

(4) Umidità

- Il campo di misurazione dell'umidità è dal 20% al 99%. Se la misurazione dell'umidità è inferiore al

20%, sullo schermo LCD comparirà **20%** .

- Per la registrazione dei valori massimi di temperatura e umidità delle ultime 24 ore o per i valori più

alti memorizzati. Se la misurazione è inferiore al 20%, sullo schermo LCD comparirà **20%** .

(5) Funzione allarme temperatura esterna



- Premete il pulsante “ALERT” (B7) per attivare o disattivare la funzione allarme temperatura esterna.
- Premete il pulsante ALERT per scegliere tra:
 - Attivazione della soglia massima dell’allarme temperatura esterna, accanto alla misurazione della temperatura esterna comparirà l’icona “▲”.
 - Attivazione della soglia massima e della soglia minima dell’allarme temperatura esterna, accanto alla misurazione della temperatura esterna comparirà l’icona “▲▼”.
 - Attivazione della soglia minima dell’allarme temperatura esterna, accanto alla misurazione della temperatura esterna comparirà l’icona “▼”.
 - Disattivazione dell’allarme temperatura esterna, l’icona dell’allarme scomparirà.
- Tenete premuto il pulsante “ALERT” (B7) per 3 secondi per modificare le impostazioni dell’allarme temperatura esterna. L’icona “▲” o “▼” a fianco della misurazione della temperatura lampeggerà. Premete il pulsante “▲” o “▼” per modificare il valore dell’impostazione e premete “ALERT” (B7) per confermarlo. Di seguito, la sequenza delle impostazioni: Limite massimo della temperatura, limite minimo della temperatura.
- Quando scatta l’allarme, l’icona corrispondente “▲” o “▼” e la misurazione della temperatura lampeggiano sullo schermo LCD. Premete un pulsante qualsiasi per fermare l’allarme, altrimenti suonerà per 2 minuti e poi smetterà automaticamente.

(6) Indicatore di comfort  (A1) per la visualizzazione di condizioni climatiche buone/cattive.

7 Impostazione dell’ora e della sveglia

7.1 Orologio radiocontrollato

- Una volta inserite le batterie e ricevuti i dati del sensore esterno da parte del dispositivo principale, l’orologio cercherà automaticamente il segnale orario DCF. L’icona radiocontrollo “▲” lampeggia sullo schermo LCD.

 lampeggiante, Significa che la ricezione del segnale DCF è in corso	 accesa e fissa, Significa che il dispositivo riceve il segnale correttamente	 non presente, Significa che il dispositivo non riceve il segnale
--	---	---

- Per visualizzare l’ora esatta, il dispositivo cerca automaticamente il segnale orario ogni giorno alle 3.00 a.m. Se il dispositivo non riesce a ricevere il segnale, interrompe la ricerca (“▲” scompare) e ritenta nuovamente alle 4:00 a.m., alle 5:00 a.m. e alle 6:00 a.m.
- Tenendo premuti contemporaneamente per 3 secondi i pulsanti “▲” e “▼” (B9 & B8), l’orologio cercherà il segnale manualmente. La procedura di ricezione richiede circa 5 minuti. Se il dispositivo

non riesce a ricevere il segnale, interrompe la ricerca. (“” scompare) e ritenta nuovamente all’ora successiva. Ad es., dopo una ricezione fallita alle 8:20 a.m. Ritenterà alle 9:00 a.m.

- Per interrompere la ricerca, tenete premuti i pulsanti “▲” e “▼” (B9 & B8) per 3 secondi.
- In modalità ora legale, “DST” apparirà sullo schermo LCD.

8 Regolazione manuale dell’ora

- Tenete premuto il pulsante “MODE” (B1) per 3 secondi per entrare nella modalità regolazione orologio/calendario.
- Premete il pulsante “▲” (B9) o “▼” (B8) per regolare le impostazioni e premete il pulsante “MODE” (B1) per confermarle.
- *(Tenendo premuti i pulsanti “▲” (B9) o “▼” (B8), potete scorrere più velocemente i valori fino a raggiungere quello desiderato)*
- La sequenza delle impostazioni è la seguente: 12/24 Hour, Time Zone, Hour, Minutes, Second, Year, Month, Day, lingua Day-of-week.
- Il giorno della settimana può essere visualizzato in 8 lingue: German, French, Spanish, Italian, Dutch, Denmark, Russian, e English.
- La tabella che segue riporta le lingue con le rispettive abbreviazioni dei giorni della settimana.

Lingua	Domenica	Lunedì	Martedì	Mercoledì	Giovedì	Venerdì	Sabato
German, GE	SO	MO	DI	MI	DO	FR	SA
English, EN	SU	MO	TU	WE	TH	FR	SA
Russian, RU	BC	ПН	BT	CP	ЧТ	ПТ	СБ
Denmark, DA	SO	MA	TI	ON	TO	FR	LO
Dutch, NE	ZO	MA	DI	WO	DO	VR	ZA
Italian, IT	DO	LU	MA	ME	GI	VE	SA
Spanish, ES	DO	LU	MA	MI	JU	VI	SA
French, FR	DI	LU	MA	ME	JE	VE	SA

Nota:

- *Secondi regolabili solo allo zero.*
- *Il dispositivo uscirà dalla modalità impostazione dopo 15 secondi che non vengono effettuate regolazioni.*
- *Il fuso orario è utilizzato nei Paesi in cui è possibile ricevere il segnale radio DCF ma che hanno un fuso orario diverso da quello tedesco (cioè GMT+1).*
- *Quando l’orario supera di un’ora quello tedesco, il fuso orario va impostato su +1. Poi l’orologio si regolerà automaticamente un’ora dopo rispetto al segnale ricevuto.*

9 Funzione sveglia giornaliera

- Premete il pulsante “MODE” (B1) per scegliere se visualizzare:

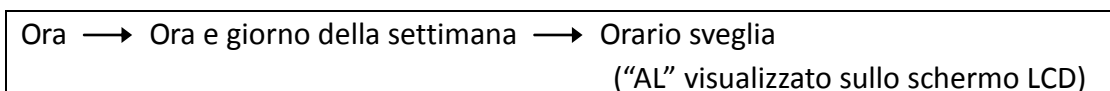

- Quando visualizzate l'orario sveglia, tenete premuto per 3 secondi il pulsante "MODE" (B1) per regolare le impostazioni dell'orario sveglia. Premete il pulsante "▲" (B9) o "▼" (B8) per regolare l'orario della sveglia. Premete il pulsante "MODE" (B1) per confermare le impostazioni.
- Premete il pulsante "AL ON/OFF" (B2) per accendere o spegnere la sveglia. Se è accesa, "🔊" comparirà sullo schermo LCD.
- Quando suona la sveglia, premete il pulsante "SNOOZE / LIGHT" (B4) per attivare la funzione snooze ("🔊" lampeggia sullo schermo LCD). L'allarme si disattiverà per circa 5 minuti, poi suonerà nuovamente. La funzione snooze può essere attivata al massimo 7 volte.
- Per interrompere la modalità snooze, premete un pulsante qualsiasi tranne "SNOOZE". Altrimenti, la sveglia suonerà per circa 2 minuti, poi si spegnerà automaticamente.

10 Indicatore livello delle batterie basso

L'indicatore del livello delle batterie basso "🔋" comparirà per segnalare che il sensore termico ha le batterie scariche. Sostituite le batterie.

11 Retroilluminazione

Premete il pulsante "SNOOZE/LIGHT" (B4) e la retroilluminazione resterà accesa per 5 secondi.

12 Precauzioni

- *Se l'unità non funziona in modo corretto, utilizzate uno spillo per premere il pulsante (B5).*
- *Evitate di posizionare l'orologio in prossimità di apparecchi che generano interferenze/cornici metalliche come computer o TV.*
- *L'orologio perde l'ora quando vengono tolte le batterie.*
- *Tenete il dispositivo lontano dalla luce solare diretta, dal caldo intenso, dal freddo, da un'elevata umidità o da zone bagnate.*
- *Il sensore da esterni non va montato e installato sott'acqua. Installatelo lontano dalla luce solare diretta e al riparo dalla pioggia.*
- *Non pulite mai il dispositivo utilizzando materiali o prodotti abrasivi o corrosivi. I detergenti abrasivi possono rovinare le parti in plastica e corrodere i circuiti elettronici.*

Con la presente Technotrade dichiara che questi prodotti WS 9480 e TX80TH sono conformi ai requisiti essenziali ed alle altre disposizioni pertinenti stabilite dalla direttiva 2014/53/EU e ROHS 2011/65/CE. La dichiarazione di conformità UE originale si trova a: www.technoline.de/doc/4029665094809

13 Caratteristiche tecniche

Dati interni:	
Campo di misurazione della	da -10 a 50°C

temperatura:	
Unità di misura della temperatura:	°C o °F [modificabile]
Campo di misurazione dell'umidità:	da 20% a 99%
Dati esterni:	
Raggio di trasmissione: (area senza ostacoli)	100 m, frequenza 433MHz
Campo di misurazione della temperatura:	da -20 a 50°C
Campo di misurazione dell'umidità:	da 20% a 99%
Dimensioni del dispositivo principale:	92(L) x 152(H) x 45(P) mm
Dimensioni del sensore termico:	55(L) x 111(H) x 16(P) mm
Tipo di batterie:	
Base [interni]:	2 batterie tipo AA
Sensori [esterni]:	2 batterie tipo AAA

Effetti ricezione ambientale

La stazione ottiene l'orario preciso con tecnologia wireless. Come per tutti i dispositivi wireless, la ricezione può essere influenzata dalle seguenti circostanze:

- lunga distanza di trasmissione
- prossimità di montagne e valli
- in prossimità di autostrada, stazione, aeroporti, cavi di alta tensione ecc.
- in prossimità di cantieri
- tra edifici alti
- all'interno di edifici in cemento
- in prossimità di apparecchiature elettriche (computer, TV, ecc.) e di strutture metalliche
- all'interno di veicoli in movimento

Porre la stazione in una posizione con segnale ottimale, ad es. vicino a una finestra e lontano da superfici in metallo o apparecchiature elettriche.

Precauzioni

- Il dispositivo principale è progettata solo per l'utilizzo in ambienti interni.
- Non sottoporre il dispositivo a forza eccessiva e urti.
- Non esporre il dispositivo a temperature estreme, luce solare diretta, polvere o umidità.
- Non immergere il dispositivo in acqua.
- Evitare il contatto con materiali corrosivi.
- Non gettare il dispositivo nel fuoco perché potrebbe esplodere.
- Non aprire la cassa interna o manomettere i componenti di questo dispositivo.

Avvertenze per l'uso sicuro delle batterie

- Utilizzare solo batterie alcaline. Non utilizzare batterie ricaricabili.
- Installare le batterie correttamente rispettando le polarità (+/-).

- Sostituire sempre il set completo di batterie.
- Non mescolare mai batterie usate e nuove.
- Rimuovere immediatamente le batterie scariche.
- Rimuovere le batterie quando non sono utilizzate.
- Non conservare le batterie in prossimità di oggetti metallici. Un contatto potrebbe causare un corto circuito.
- Non ricaricare le batterie e non gettarle nel fuoco perché potrebbero esplodere.
- Non esporre le batterie a temperature elevate, all'umidità o alla luce solare diretta.
- Tenere tutte le batterie lontano dalla portata dei bambini per evitare rischi di soffocamento.

Utilizzare il prodotto solo per lo scopo previsto!

Obbligo di avviso secondo la legge sulle batterie



Le batterie esaurite non devono essere considerate rifiuti domestici. Le batterie smaltite nell'ambiente possono causare danni all'ambiente e alla salute. È possibile restituire gratuitamente le batterie usate al proprio rivenditore e consegnarle ai centri di raccolta. Il consumatore è tenuto per legge alla restituzione delle batterie scariche!

Obbligo di avviso secondo la legge sulle dispositivi elettrici



Questo simbolo indica che i dispositivi elettrici alla fine del loro ciclo di vita devono essere smaltiti separatamente dai rifiuti domestici generali. Portare il dispositivo al proprio punto di raccolta rifiuti locale o a un centro di riciclaggio. Ciò si applica in tutti i paesi dell'Unione Europea e in altri paesi Europei con sistemi di raccolta differenziata dei rifiuti.

WS9480 - METEOSTANICE

UŽIVATELSKÝ MANUÁL

1 Funkce

1.1 Čas

- Rádiově řízený čas
- Věčný kalendář až do roku 2099
- Dny v týdnu v 8 jazycích dle volby uživatele
- Denní alarm zvonící každý den ve stejný čas

1.2 Vlhkost

- Vnitřní a vnější rozsah měřitelné teploty: 20 - 99%
- Záznam venkovní vlhkosti od Startu/Resetu a odpovídajícího času
- 24 hodin zobrazení Min/Max hodnoty venkovní vlhkosti

1.3 Teplota

- Vnitřní měřitelný rozsah teploty: -10- 50°C
- Rozsahy °C / °F uživatelsky volitelné
- Vnější měřitelný rozsah teploty: -20 - 50°C
- Záznam venkovní teploty od Startu/Resetu a odpovídajícího času
- 24 hodin zobrazení Min/Max hodnoty venkovní teploty
- Ukazatel pohodlí

1.4 Bezdrátový venkovní senzor

- Indikátor vybití baterie pro venkovní teplotní senzor
- Upevnění na zeď nebo postavení na stůl
- Součástí balení je jeden bezdrátový teplotní senzor
- 433MHz RF vysílací frekvence
- Maximální přenosový výkon: -7,27 dBm
- 100 metrů rozsah přenosu v otevřeném prostoru

2 Vzhled hlavní jednotky

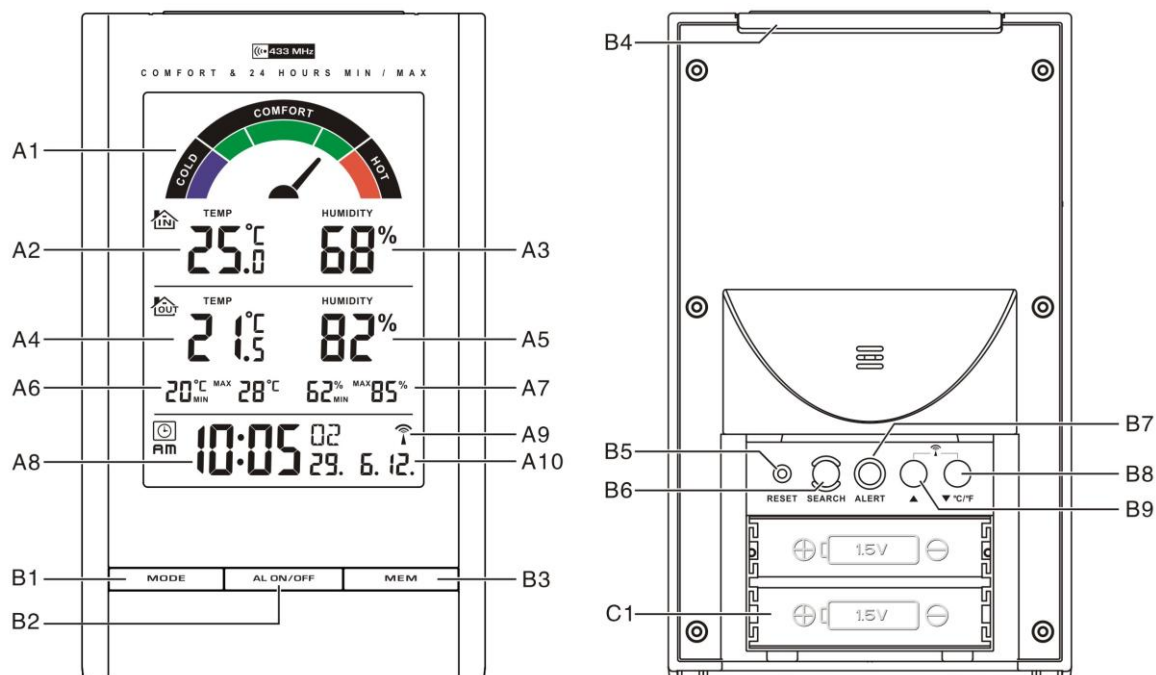

2.1 Část A- LCD

- A1: Ukazatel pohodlí
- A2: Vnitřní teplota
- A3: Vnitřní vlhkost
- A4: Vnější teplota
- A5: Vnější vlhkost

- A6: Teplotní paměť
- A7: Vlhkostní paměť
- A8: Čas
- A9: Rádiově řízená ikona
- A10: Datum

2.2 Část B- Tlačítka

- B1: Tlačítko "MODE"
- B2: Tlačítko "AL ON/OFF"
- B3: Tlačítko "MEM"
- B4: Tlačítko "SNOOZE/LIGHT"
- B5: Tlačítko "RESET"

- B6: Tlačítko "SEARCH"
- B7: Tlačítko "ALERT"
- B8: Tlačítko "▼/C/F/"
- B9: Tlačítko "▲"

2.3 Část C- Struktura

- C1: Bateriové oddělení

3 Venkovní teplotní senzor

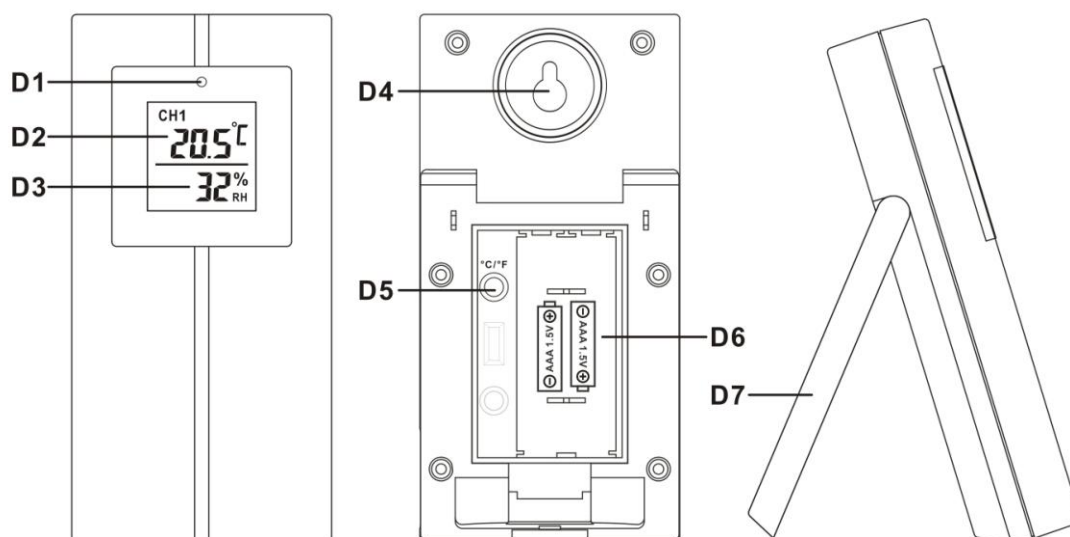

- D1: LED indikátor přenosu
- D2: Displej venkovní teploty
- D3: Displej vnější vlhkosti
- D4: Otvor na zavěšení na stěnu

- D5: Tlačítko "C/F"
- D6: Bateriové oddělení
- D7: Stojan

4 Začínáme

4.1 Hlavní jednotka

- Otevřete hlavní kryt bateriového prostoru [C1].
- Vložte 2 ks AA baterií správnou polaritou [značky "+" a "-"].
- Kryt bateriového prostoru dejte zpět na místo.
- Pro stisknutí tlačítka RESET [B5] na zadní straně hlavní jednotky použijte špendlík, hlavní jednotka je nyní připravena k použití.

4.2 Venkovní teplotní senzor

- Bateriové oddělení (D6) teplotního senzoru je umístěno za černým zadním krytem.
- Vložte 2ks AAA baterií se správnou polaritou [znaménka "+" a "-"].

5 Instalace

5.1 Hlavní jednotka

Hlavní jednotku je možné umístit na jakýkoliv plochý povrch.

5.2 Venkovní teplotní senzor

Vzdálený senzor je třeba upevnit na horizontální povrch.

Poznámka: Přenosy mezi přijímačem a vysílačem mohou ve volném prostoru dosáhnout až 100 m.

Volný prostor: bez rušivých překážek jako například budov, stromů, vozidel, vedení vysokého napětí atd.

6 Teploměr

6.1 RF Postup přenosu

- Po vložení baterií začne hlavní jednotka automaticky přijímat signál z venkovního teplotního senzoru zaznamenávajícího venkovní teplotu a vlhkost.
- Po vložení baterií přenáší venkovní senzor automaticky signál o teplotě a vlhkosti do hlavní jednotky.
- Pokud se jednotce nepodaří během prvních 3 minut přijmout signál z venkovního teplotního senzoru (na LCD displeji se ukáže “- . -”), po dobu 3 sekund podržte tlačítko “SEARCH” (B6) pro manuální příjem signálu. Zabliká RF ikona “” na LCD.

6.2 Teplota a vlhkost

(1) Maximální/minimální venkovní teplota a vlhkost za posledních 24 hodin.

- Po nastartování jednotka automaticky ukáže záznamy maximální venkovní teploty a vlhkosti za posledních 24 hodin. Na LCD se ukáže “**MAX**”.
- Po nastartování jednotka automaticky ukáže záznamy minimální venkovní teploty a vlhkosti za posledních 24 hodin. Na LCD se ukáže “**MIN**”.



(2) Nahraná Maximální/Minimální venkovní teplota a vlhkost od Nastartování/ Resetování.

- Pro zobrazení záznamu maximální a minimální teploty a vlhkosti od nastartování či resetování jednotky stiskněte tlačítko “MEM” (B3). Na LCD bliká “**MEM**”.
- Při prohlížení záznamů na paměťové kartě, podržte tlačítko “MEM” po dobu 3 sekund pro vymazání maximálního a minimálního záznamu.
- Při zobrazení paměťové karty opět stiskněte tlačítko “MEM” (B3) pro kontrolu příslušného času a data záznamu o maximální a minimální teplotě a vlhkosti na paměťové kartě. Záznam hodnoty v paměti a příslušný čas a datum blikají. Stiskněte tlačítko “MEM” pro zobrazení:
Čas a datum paměťového záznamu o minimální teplotě, Čas a datum paměťového záznamu o minimální vlhkosti, Čas a datum paměťového záznamu maximální teploty, Čas a datum paměťového záznamu maximální vlhkosti.

(3) Celsius / Fahrenheit

- Pro volbu venkovní teploty ve stupních Celsia nebo Fahrenheita stiskněte tlačítko “°C / °F” (B8).
- Pokud je teplota mimo měřitelný rozsah LL.L (nad rámeček minimální teploty) nebo HH.H (nad rámeček maximální teploty), ukáže se to na displeji.

(4) Vlhkost

- Měřitelný rozsah vlhkosti je 20% - 99%. Pokud je aktuální měření vlhkosti nižší než 20%, na LCD se zobrazí .
- Záznam maximální teploty a vlhkosti za uplynulých 24 hodin. Pokud je záznam nižší než 20% na LCD se zobrazí .

(5) Funkce upozornění na venkovní teplotu

- Pro výběr a aktivaci a deaktivaci upozornění na venkovní teplotu stiskněte tlačítko “ALERT” (B7).
- Stiskněte tlačítko ALERT pro výběr:



- Aktivní upozornění na vyšší venkovní teploty, vedle číslice s venkovní teplotou se zobrazí ikona “▲”.
 - Aktivní upozornění na vyšší a nižší venkovní teploty, vedle číslice s venkovní teplotou se zobrazí ikona “▲▼”.
 - Aktivní upozornění na nižší venkovní teploty, vedle číslice s venkovní teplotou se zobrazí ikona “▼”.
 - Deaktivací upozornění na venkovní teplotu zmizí ikona upozornění.
- Pro vstup do nastavení upozornění venkovní teploty držte na 3 sekundy tlačítko “ALERT” (B7). Zabliká ikona “▲” nebo ikona “▲▼” vedle číslic označujících teplotu. Pro nastavení hodnoty nastavení stiskněte tlačítko “▲” nebo “▼” a tlačítko “ALERT” (B7) pro potvrzení nastavení. Posloupnost nastavení je následující: Horní hranice teploty, dolní hranice teploty.
 - Když je horní detekována horní či spodní hranice teploty, rozblíká se odpovídající ikona “▲” nebo ikona “▲▼” a na LCD se rozblíká číslice s teplotou. Pro zastavení zvuku upozornění stiskněte jakékoliv tlačítko, jinak bude znít po dobu 2 minut a zastaví se automaticky.

(6) Ukazatel pohodlí  (A1) pro zobrazení příjemného/nepříjemného klima.

7 Nastavení času a budíku

7.1 Rádiově řízené hodiny

- Po vložení baterií a poté, co hlavní jednotka dokončí příjem z venkovního čidla, začnou hodiny automaticky skenovat DCF časový signál. Na LCD bliká ikona rádiového řízení signálu “▲”.

		
bliká,	se zapíná,	zmizí,
označuje, že jednotka nyní přijímá DCF signál	označuje, že je signál úspěšně přijat	označuje, že příjem signálu selhal

- Hodiny automaticky vyhledávají časový signál ve 3.00 hod ráno každý den pro udržení přesného času. Pokud selže příjem signálu, zastaví se vyhledávání (“▲” zmizí na LCD) a znovu začne ve 4.00 hod, 5.00 hod a 6.00 hod ráno.
- Hodiny je možné nastavit ručně ke skenování časového signálu držením tlačítek “▲” a “▼” po dobu 3 sekund (B9 & B8). Každý příjem trvá asi 5 minut. V případě neúspěšného příjmu se vyhledávání zastaví. (na LCD zmizí “▲”) a opakuje se opět v každou celou hodinu. Např. vyhledávání se nezdařilo v 8:20 hod. Vyhledávání začne opět v 9:00 hod.
- Zastavení vyhledávání pomocí tlačítka “▲” a tlačítka “▼” (B9 & B8) po dobu 3 sekund.
- Na LCD se ukáže “DST”, pokud se nachází v režimu denní úspory světla.

7.2 Ruční nastavení času

- Pro vstup do režimu nastavení hodin/kalendáře stiskněte po dobu 3 sekund tlačítko “MODE” (B1).
- Pro úpravu nastavení stiskněte tlačítko “▲” (B9) nebo “▼” (B8) a pro potvrzení každého nastavení stiskněte tlačítko “MODE” (B1).
- *(Držením stisknutého tlačítka “▲” (B9) nebo tlačítka “▼” (B8) je možné zrychlit proces a rychleji dosáhnout požadované hodnoty.)*
- Posloupnost nastavení je následující: 12/24 Hour, Time Zone, Hour, Minutes, Second, Year, Month, Day, jazyk Day-of-week.
- Názvy dnů v týdnu lze zvolit v 8 následujících jazycích: German, French, Spanish, Italian, Dutch, Denmark, Russian, a English.
- Jazyky a jejich vybrané zkratky pro každý den v týdnu jsou ukázány v následující tabulce.

Jazyk	Neděle	Pondělí	Úterý	Středa	Čtvrtek	Pátek	Sobota
German, GE	SO	MO	DI	MI	DO	FR	SA
English, EN	SU	MO	TU	WE	TH	FR	SA
Russian, RU	BC	ПH	BT	CP	ЧT	ПT	СБ
Denmark, DA	SO	MA	TI	ON	TO	FR	LO
Dutch, NE	ZO	MA	DI	WO	DO	VR	ZA
Italian, IT	DO	LU	MA	ME	GI	VE	SA
Spanish, ES	DO	LU	MA	MI	JU	VI	SA
French, FR	DI	LU	MA	ME	JE	VE	SA



Poznámka:

- *Vteřina nastavena pouze na nulu.*
- *Režim nastavení času se automaticky zruší po 15 sekundách bez žádných úprav.*
- *Časová zóna se používá pouze pro země, ve kterých lze přijmout časový signál DCF, ale zóna se liší od německého času.*
- *Když je čas v zemi napřed o jednu hodinu, než je tomu v Německu, tak je třeba zónu nastavit na +1. Hodiny se automaticky nastaví na 1 hodinu napřed než je čas přijatý signálem.*

7.3 Funkce denního budíku

- Pro výběr zobrazení stiskněte tlačítko “MODE” (B1):

Čas → Čas a Dny v týdnu → Čas budíku (na LCD se ukáže “AL”)

- Při prohlížení času buzení, stiskněte po dobu 3 sekund tlačítko “MODE” (B1) pro vstup do nastavení budíku. Pro úpravu času buzení stiskněte tlačítko “▲” (B9) nebo tlačítko “▼” (B8). Pro potvrzení nastavení stiskněte tlačítko “MODE” (B1).
- Pro zapnutí/vypnutí budíku stiskněte tlačítko “AL ON/OFF” (B2). Pokud je budík zapnutý, na LCD se ukáže “”.
- Když budík pípá, stiskněte tlačítko “SNOOZE / LIGHT” (B4) pro aktivaci opakovaného buzení, (na LCD bliká “”). Budík bude po dobu cca. 5 sekund podřimovat, potom se znovu spustí. Funkce snooze může být aktualizovaná maximálně 7 krát.
- Kromě tlačítka “Snooze”, stiskněte pro zastavení opakovaného buzení jakékoliv tlačítko. Jinak se signál budíku rozezní po dobu asi 2 minut a potom se automaticky zastaví.

8 Označení vybité baterie

Objeví se ikona vybité baterie “” označující, že má teplotní senzor vybitou baterii. Je třeba vyměnit baterie.

9 Podsvícení

Stiskněte tlačítko “SNOOZE/LIGHT” (B4), podsvícení zasvítí po dobu 5 sekund.

10 Varování

- *Pokud jednotka pořádně nefunguje, tak pro stlačení tlačítka reset (B5) použijte špendlík.*
- *Zabraňte umístění hodin do blízkosti zdrojů rušení/kovových rámu jako je například počítač nebo televize.*
- *Při vytažení baterie se ztrácí informace o čase.*
- *Nevystavujte přímému slunečnímu záření, velkému horku, chladu a vysoké vlhkosti nebo mokřým oblastem.*
- *Venkovní senzor se nesmí nastavovat a instalovat pod vodou. Nastavte jej mimo přímé sluneční záření a mimo déšť.*
- *Nikdy zařízení nečistěte pomocí abrazivních nebo korozivních materiálů nebo produktů. Čistící abrazivní prostředky mohou poškrábat plastové části a způsobit korozi elektronických obvodů.*

Technotrade tímto prohlašuje, že tyto produkty WS 9480 a TX80TH jsou v souladu se základními požadavky a dalšími příslušnými ustanoveními směrnice 2014/53/EU a ROHS 2011/65/ES. Originál EU prohlášení o shodě lze nalézt na: www.technoline.de/doc/4029665094809

Specifikace

Vnitřní data:	
Teplotní rozsah:	-10 až 50°C
Měřeno v teplotních jednotkách:	°C nebo °F [přepínatelné]
Rozsah vlhkosti:	20% až 99%
Vnější data:	
Přenosová vzdálenost: (otevřený prostor)	100m @ 433MHz
Teplotní rozsah:	-20 - 50°C
Rozsah vlhkosti:	20% až 99%
Rozměry hlavní jednotky:	Š92 x V152 x H45 mm
Rozměry teplotního senzoru:	Š55 x V111 x H16 mm
Požadované baterie:	
Základnová stanice [uvnitř]:	2 ks baterií typu AA
Senzory [venkovní]:	2 ks baterií typu AAA

Environmentální dopady příjmu

Stanice přijímá přesný čas pomocí bezdrátové technologie. Stejně jako u všech bezdrátových přístrojů mohou být tyto ovlivněny následujícími okolnostmi:

- dlouhá přenosová vzdálenost
- blízké hory a údolí
- blízká dálnice, železnice, letiště, vysokonapěťové kabely atd.
- blízké staveniště
- mezi vysokými stavbami
- uvnitř betonových staveb
- blízké elektrické přístroje (počítače, TV atd.) a kovových konstrukcí
- uvnitř jedoucích vozidel

Umístěte stanici do místa s optimálním signálem např. blízko okna a daleko od kovových povrchů či elektrických přístrojů.

Upozornění

- Tato jednotka je k použití pouze v interiéru.
- Nevystavujte přístroj nadměrné síle nebo nárazu.
- Nevystavujte přístroj extrémním teplotám, přímému slunečnímu záření, prachu nebo vlhkosti.
- Nikdy neponořujte do vody.
- Vyhněte se kontaktu s korozivními materiály.
- Nevhazujte tento přístroj do ohně, mohl by explodovat.
- Neotevírejte vnitřní pouzdro nebo manipulovat s jakýmkoli součástí této jednotky.

Baterie a bezpečnostní varování

- Používat pouze alkalické baterie. Nepoužívejte dobíjecí baterie.
- Baterie vkládejte správně odpovídající polaritou (+/-).
- Vždy vyměňte kompletní sadu baterií.

- Nikdy nemíchejte použité a nové baterie.
- Okamžitě odstraňte vybité baterie.
- Baterie vyjměte, když není zařízení v provozu.
- Nenabíjejte a nevhazujte baterie do ohně, mohly by explodovat.
- Ujistěte se, že jsou baterie uloženy mimo dosah kovových předmětů, neboť kontakt může způsobit zkrat.
- Nevystavujte baterie extrémním teplotám nebo vlhkosti nebo přímému slunečnímu záření.
- Ukládejte baterie mimo dosah dětí. Existuje riziko udušení.

Výrobek používejte pouze ke stanovenému účelu!

Všimněte si požadavky podle baterie-směrnice



Staré baterie nepatří do domovního odpadu, protože by mohly způsobit škody na zdraví a životní prostředí. Můžete se vrátit použité baterie a akumulátory bezplatně na vašich prodejci a sběrných míst. Koncový uživatel se zavazuje zákon přivést potřebné baterie distributorům a dalších sběrných míst!

Všimněte si požadavky podle zlikvidovat elektrická zařízení



Tento symbol znamená, že je potřeba likvidovat elektrická zařízení odděleně od běžného domácího odpadu na konci jeho životnosti. Přístroji vraťte do místního sběrného místa nebo centra pro recyklaci. To platí pro všechny země Evropské unie a ostatní evropské země se samostatným systémem shromažďování odpadu.

WS9480 - STACJA POGODOWA

INSTRUKCJA OBSŁUGI

1 Właściwości

1.1 Czas

- Czas ze sterowaniem radiowym
- Wieczny kalendarz do roku 2099
- Dzień tygodnia użytkownik może wybrać w 8 językach
- Funkcja drzemki dziennego alarmu

1.2 Wilgotność

- Zakres pomiaru wewnątrz i na zewnątrz: 20 ~ 99%
- Rejestracja wilgotności zewnętrznej od uruchomienia/zresetowania i odpowiedniego czasu
- 24 godz. wyświetlacz min./maks. wilgotności na zewnątrz

1.3 Temperatura

- Zakres pomiaru wewnętrznego: -10 ~ 50°C
- Pomiar °C / °F wybierany przez użytkownika
- Zakres pomiaru zewnętrznego: -20 ~ 50°C
- Rejestracja temperatury zewnętrznej od uruchomienia/zresetowania i odpowiedniego czasu
- 24 godz. wyświetlacz min./maks. temperatury na zewnątrz
- Wskaźnik komfortu

1.4 Bezprzewodowy czujnik zewnętrzny

- Wskaźnik rozładowania baterii zewnętrznego czujnika termicznego
- Montaż na ścianie lub podstawka na stole
- Jeden bezprzewodowy czujnik termiczny jest dołączony
- Częstotliwość przekazu 433MHz RF
- Maksymalna moc nadawcza: -7,27 dBm
- Zakres przekazu 100 metrów na otwartej przestrzeni

2 Wygląd głównej jednostki

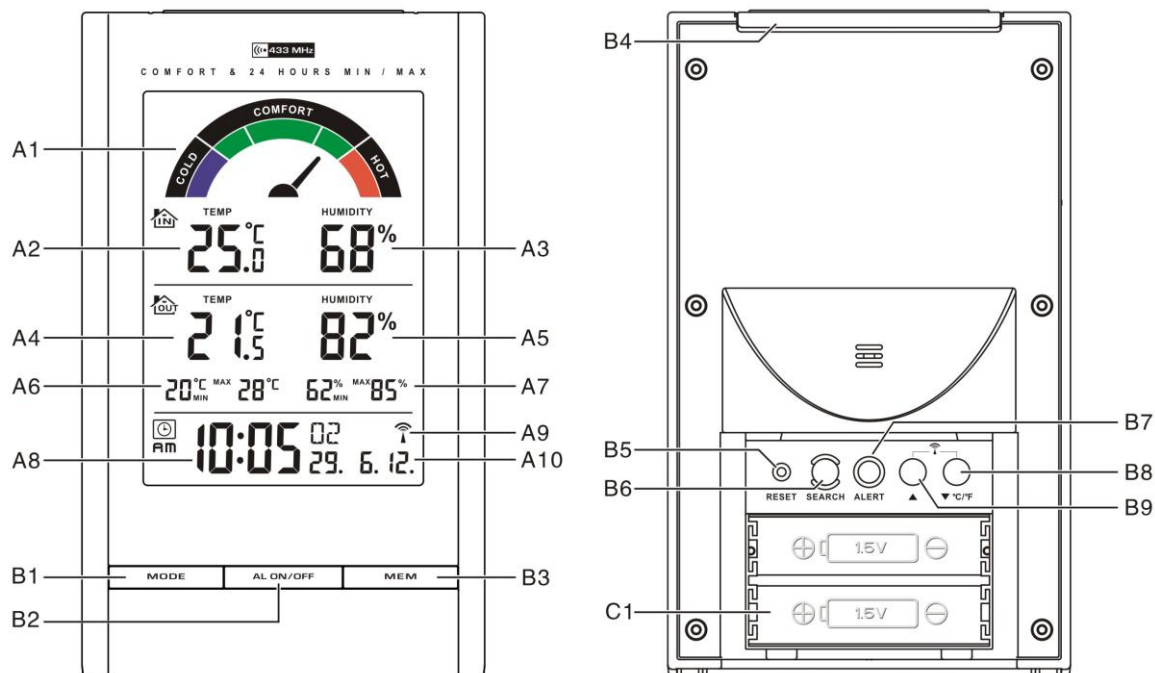

2.1 Część A- LCD

A1: Wskaźnik komfortu

A2: Temperatura wewnątrz

A3: Wilgotność wewnątrz

A4: Temperatura na zewnątrz

A5: Wilgotność na zewnątrz

A6: Pamięć temperatury

A7: Pamięć wilgotności

A8: Czas

A9: Ikona sterowania radiowego

A10: Data

2.2 Część B - przyciski

B1: Przycisk „MODE”

B2: Przycisk „AL ON/OFF”

B3: Przycisk „MEM”

B4: Przycisk „SNOOZE/LIGHT”

B5: Przycisk „RESET”

B6: Przycisk „SEARCH”

B7: Przycisk „ALERT”

B8: Przycisk „▼/C/F”

B9: Przycisk „▲”

2.3 Część C - struktura

C1: Komora baterii

3 Zewnętrzny czujnik termiczny

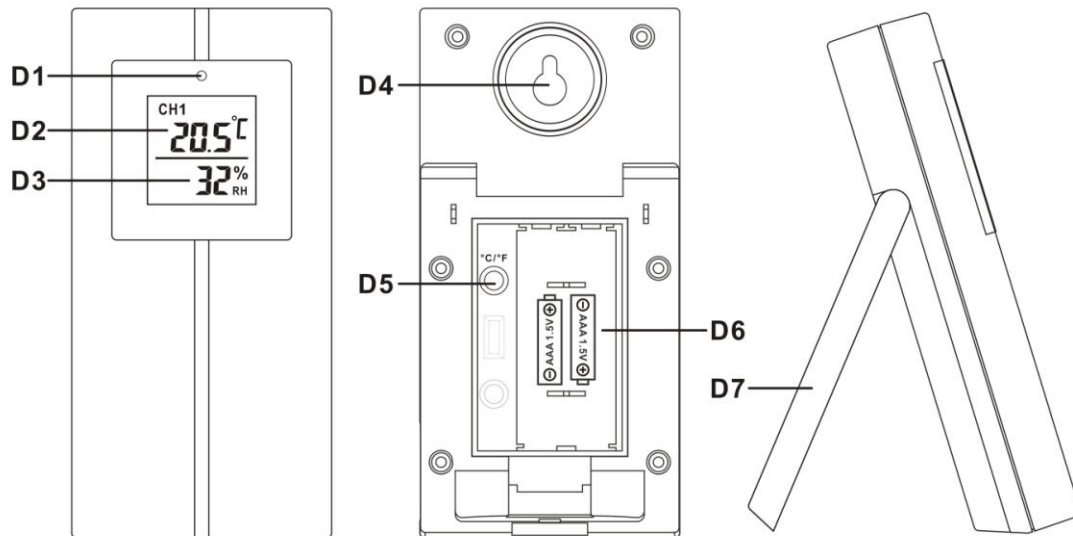

D1: Wskaźnik LED przesyłu

D2: Wyświetlacz temperatury na zewnątrz

D3: Wyświetlacz wilgotności na zewnątrz

D4: Otwór do montażu na ścianie

D5: Przycisk „C/F”

D6: Komora baterii

D7: Podstawka

4 Rozpoczęcie

4.1 Główna jednostka

- Otworzyć pokrywę komory baterii jednostki głównej [C1].
- Włożyć 2 baterie AA zgodnie z biegunowością [oznaczenia „+” i „-”].
- Zamknąć pokrywę komory baterii jednostki głównej.
- Szpilką nacisnąć przycisk RESET [B5] z tyłu jednostki głównej. Jednostka główna jest gotowa do użytku.

4.2 Zewnętrzny czujnik termiczny

- Komora baterii (D6) czujnika termicznego znajduje się za tylną pokrywą.
- Włożyć 2 baterie AAA zgodnie z biegunowością [oznaczenia „+” i „-”].

5 Montaż

5.1 Główna jednostka

Jednostkę główną można ustawiać na dowolnej płaskiej powierzchni.

5.2 Zewnętrzny czujnik termiczny

Czujnik zdalny musi być bezpiecznie zamontowany na powierzchni poziomej.

Uwaga: Przekaz między odbiornikiem a przekaźnikiem może odbywać się w zasięgu do 100 m na otwartej przestrzeni.

Otwarta przestrzeń: nie ma przeszkód zakłócających, takich jak budynki, drzewa, samochody, linie wysokiego napięcia, itd.

6 Termometr

6.1 Procedura przesyłania RF

- Jednostka główna automatycznie po włożeniu baterii rozpoczyna odbiór przekazu temperatury i wilgotności na zewnątrz z zewnętrznego czujnika termicznego.
- Czujnik zewnętrzny automatycznie prześle sygnał temperatury i wilgotności do jednostki głównej po włożeniu baterii.
- Jeśli jednostka główna przestanie odbierać przekaz z zewnętrznego czujnika termicznego w ciągu pierwszych 3 minut po włożeniu baterii (wskazanie „- - -” na ekranie LCD), należy przytrzymać przycisk „SEARCH” (B6) przez 3 sekundy, aby odebrać przekaz ręcznie. Ikona RF „” miga na ekranie LCD.

6.2 Temperatura i wilgotność

(1) Poprzednie 24 godz. maksymalna/minimalna temperatura i wilgotność na zewnątrz.

- Po uruchomieniu urządzenie automatycznie pokaże zapis maksymalnej temperatury i wilgotności na zewnątrz z poprzednich 24 godz. „**MAX**” wyświetla się na ekranie LCD.
- Po uruchomieniu urządzenie automatycznie pokaże zapis minimalnej temperatury i wilgotności na zewnątrz z poprzednich 24 godz. „**MIN**” wyświetla się na ekranie LCD.

(2) Zarejestrowana maksymalna/minimalna temperatura i wilgotność na zewnątrz od uruchomienia/resetu.

- Po naciśnięciu przycisku „MEM” (B3) można zobaczyć rejestr maksymalnej i minimalnej temperatury oraz wilgotności od uruchomienia lub resetu.
„**MEM**” miga na ekranie LCD.
- Podczas przeglądania rejestru pamięci należy przytrzymać przycisk „MEM” przez 3 sekundy, aby wyczyścić rejestr wartości maksymalnych i minimalnych.
- Podczas oglądania rejestru pamięci należy ponownie nacisnąć przycisk „MEM” (B3), aby sprawdzić odpowiedni czas i datę zapisanego w pamięci rejestru maksymalnej i minimalnej temperatury oraz wilgotności. Wartość zarejestrowana w pamięci oraz odpowiedni czas i data migają. Po naciśnięciu przycisku „MEM” można wybrać do oglądania następujące elementy:
Czas i data zarejestrowanej w pamięci temperatury minimalnej, czas i data zarejestrowanej w pamięci wilgotności minimalnej, czas i data zarejestrowanej w pamięci temperatury maksymalnej, czas i data zarejestrowanej w pamięci wilgotności maksymalnej.

(3) Skala Celsjusza / Fahrenheita

- Naciśnięcie przycisku „°C/°F” (B8) powoduje wybór trybu temperatury wewnątrz i na zewnątrz w stopniach Celsjusza/Fahrenheita.
- Jeśli temperatura nie mieści się w mierzonym zakresie, na ekranie LCD pojawi się LL.L (poza temperaturą minimalną) lub HH.H (poza temperaturą maksymalną).

(4) Wilgotność









- Zakres pomiarowy wilgotności to 20% ~ 99%. Jeśli aktualny pomiar wilgotności jest niższy niż 20%, na

ekranie LCD pojawi się .

- Dla poprzednich 24 godzin lub zarejestrowana w pamięci temperatura i wilgotność maksymalna lub

minimalna. Jeśli zarejestrowana wartość jest niższa niż 20%, na ekranie LCD pojawi się .

(5) Funkcja sygnalizacyjna temperatury na zewnątrz



- Nacisnąć przycisk „ALERT” (B7), aby wybrać włączenie lub wyłączenie funkcji sygnalizacyjnej temperatury na zewnątrz.
- Naciskając przycisk ALERT wybiera się następujące opcje:
 - Włączenie sygnalizacji wysokiej temperatury na zewnątrz, ikona „” pojawi się obok cyfry temperatury zewnętrznej.
 - Włączenie sygnalizacji wysokiej i niskiej temperatury na zewnątrz, ikona „” pojawi się obok cyfry temperatury zewnętrznej.
 - Włączenie sygnalizacji niskiej temperatury na zewnątrz, ikona „” pojawi się obok cyfry temperatury zewnętrznej.
 - Wyłączenie sygnalizacji temperatury na zewnątrz, ikona sygnalizacji gaśnie.
- Przytrzymać przycisk „ALERT” (B7) przez 3 sekundy, aby wejść do ustawień sygnalizacji temperatury na zewnątrz. Ikona „” lub „” obok cyfr temperatury miga. Nacisnąć przycisk „” lub „”, aby dostosować wartość ustawień, nacisnąć „ALERT” (B7), aby potwierdzić ustawienie. Sekwencja ustawień jest następująca: Górny limit temperatury, dolny limit temperatury.
- Podczas sygnalizacji odpowiednia ikona „” lub „” i cyfra temperatury będą migać na ekranie LCD. Naciśnięcie dowolnego przycisku przerywa dźwięk sygnalizacji, w przeciwnym razie będzie on trwał przez 2 minuty i wyciszy się automatycznie.



(6) Wskaźnik komfortu  (A1) wyświetlający przyjemny/nieprzyjemny klimat.

7 Ustawienia czasu i alarmu

7.1 Zegar sterowany radiowo

- Po włożeniu baterii i zakończeniu przez jednostkę główną odbioru przekazu z czujnika zewnętrznego, zegar automatycznie rozpocznie skanowanie sygnału czasu DCF. Ikona sterowania radiowego „” miga na ekranie LCD.

 miga, Wskazuje trwający odbiór sygnału DCF	 świeci się, Wskazuje pomyślne odebranie sygnału	 gaśnie, Wskazuje niepowodzenie odbioru sygnału
--	---	--

- Zegar automatycznie skanuje sygnał czasu codziennie o godz. 3.00, aby utrzymać dokładny czas. Jeśli odbiór zakończy się niepowodzeniem, skanowanie zatrzyma się (na ekranie LCD pojawi się „”) i powtórzy się o godz. 4.00, 5.00 i 6.00.
- Zegar można ustawić na skanowanie sygnału czasu ręcznie, przytrzymując przycisk „” i „” (B9 i

B8) przez 3 sekundy. Każdy odbiór trwa około 5 minut. Jeśli odbiór się nie powiedzie, skanowanie zatrzyma się. („” na ekranie LCD zgaśnie) i rozpocznie się ponownie o najbliższej pełnej godzinie. Na przykład skanowanie nie powiodło się o godz. 8:20. Ponowne skanowanie rozpocznie się o godz. 9:00.

- Skanowanie zatrzymuje się przytrzymując przycisk „▲” i „▼” (B9 i B8) przez 3 sekundy.
- „DST” pojawi się na ekranie LCD, jeśli zegar jest w trybie czasu letniego.

Ręczne ustawianie czasu

- Przytrzymać przycisk „MODE” (B1) przez 3 sekundy, aby wejść do trybu ustawień zegara/kalendarza.
- Nacisnąć przycisk „▲” (B9) lub „▼” (B8), aby dopasować ustawienia i nacisnąć przycisk „MODE” (B1), aby potwierdzić każde ustawienie.
- *(Przytrzymując wciśnięty przycisk „▲” (B9) lub „▼” (B8) można przyspieszyć cały proces i uzyskać żądaną wartość dużo szybciej)*
- Sekwencja ustawień jest pokazana poniżej: 12/24 Hour, Time Zone, Hour, Minutes, Second, Year, Month, Day, język Day-of-week.
- Języków można wybrać dla dni tygodnia: German, French, Spanish, Italian, Dutch, Denmark, Russian, i English.
- Języki i ich wybrane skróty dla każdego dnia tygodnia są pokazane w poniższej tabeli.

Język	niedziela	poniedziałek	wtorek	środa	czwartek	piątek	sobota
German, GE	SO	MO	DI	MI	DO	FR	SA
English, EN	SU	MO	TU	WE	TH	FR	SA
Russian, RU	BC	ПН	BT	CP	ЧТ	ПТ	СБ
Denmark, DA	SO	MA	TI	ON	TO	FR	LO
Dutch, NE	ZO	MA	DI	WO	DO	VR	ZA
Italian, IT	DO	LU	MA	ME	GI	VE	SA
Spanish, ES	DO	LU	MA	MI	JU	VI	SA
French, FR	DI	LU	MA	ME	JE	VE	SA

Uwaga:

- *Druga regulacja tylko na zero.*
- *Automatyczne wyjście z trybu ustawień czasu następuje po 15 sekundach bez wprowadzania zmian.*
- *Strefa czasowa jest wykorzystywana w krajach, gdzie można odebrać sygnał czasu DCF, aby strefa czasowa jest inna niż czas niemiecki.*
- *Jeśli czas w danym kraju jest późniejszy niż w Niemczech o 1 godzinę, strefę należy ustawić na +1. Zegar ustawi się automatycznie 1 godzinę później od odebranego sygnału czasu.*

7.2 Funkcja alarmu dziennego

- Po naciśnięciu przycisku „MODE” (B1) można wybrać do oglądania następujące elementy:

Czas → czas i dzień tygodnia → czas alarmu („AL” pojawia się na ekranie LCD)
--

- Podczas wyświetlania czasu alarmu należy przytrzymać przycisk „MODE” (B1) przez 3 sekundy, aby

- wejść do ustawień czasu alarmu. Naciśnięcie przycisku „▲” (B9) lub „▼” (B8) powoduje dostosowanie czasu alarmu. Naciśnięcie przycisku „MODE” (B1) potwierdza ustawienia.
- Naciśnięcie przycisku „AL ON/OFF” (B2) włącza lub wyłącza alarm. Jeśli jest włączony, na ekranie LCD pojawi się „📢”.
 - W czasie alarmu należy nacisnąć przycisk „SNOOZE / LIGHT” (B4), aby aktywować drzemkę alarmu („📢” miga na ekranie LCD). Alarm przejdzie do trybu drzemki na około 5 minut i później rozlegnie się ponownie. Funkcja drzemki może się uruchomić maksymalnie 7 razy.
 - Drzemkę alarmu można zatrzymać naciskając dowolny przycisk oprócz „Snooze”. W przeciwnym razie sygnał alarmu będzie trwał około 2 minut, a następnie zatrzyma się automatycznie.

8 Wskaźnik rozładowania baterii

Ikona rozładowania baterii „” pojawi się sygnalizując, że bateria czujnika termicznego wyczerpuje się. Należy wymienić baterie.

9 Podświetlenie

Po naciśnięciu przycisku „SNOOZE/LIGHT” (B4) podświetlenie zapali się na 5 sekund.

10 Środki ostrożności

- *Jeśli urządzenie nie działa poprawnie, należy nacisnąć szpilką przycisk reset (B5).*
- *Unikać ustawiania zegara w pobliżu źródeł zakłóceń/ram metalowych, takich jak komputer lub odbiorniki telewizyjne.*
- *Zegar traci informacje o czasie po wyjęciu baterii.*
- *Nie narażać zegara na bezpośrednie działanie promieni słonecznych, wysokich temperatur, zimna, dużej wilgotności lub miejsc zawilgoconych.*
- *Czujnika zewnętrznego nie wolno umieszczać ani montować pod wodą. Należy go umieścić z dala od bezpośrednich promieni słonecznych i deszczu.*
- *Nigdy nie czyścić urządzenia materiałami lub produktami trącymi bądź powodującymi korozję. Trące środki czyszczące mogą zarysować części plastikowe i spowodować korozję obwodów elektronicznych.*

Niniejszym Technotrade oświadcza, że produkty WS 9480 i TX80TH spełniają zasadnicze wymagania oraz pozostałymi stosownymi postanowieniami Dyrektywy 2014/53/EU i ROHS 2011/65/EC. Kopię pełnej deklaracji zgodności można pobrać pod adresem: www.technoline.de/doc/4029665094809

11 Specyfikacja

Dane wewnętrzne:	
Zakres temperatury:	-10 do 50°C
Jednostki pomiarowe temperatury:	°C lub °F [możliwość przełączania]
Zakres wilgotności:	od 20% to 99%
Dane zewnętrzne:	
Odległość przesyłu: (otwarta przestrzeń)	100m @ 433MHz
Zakres temperatury:	-20 ~ 50°C
Zakres wilgotności:	od 20% to 99%
Wymiary jednostki głównej:	SZ 92 x W 152 x G 45 mm
Wymiary czujnika termicznego:	SZ 55 x W 111 x G 16 mm
Wymagania dotyczące baterii:	
Stacja bazowa [wewnątrz]:	2 baterie AA
Czujniki [na zewnątrz]:	2 baterie AAA

Środowiskowe efekty odbioru

Stacja pobiera dokładny czas za pomocą technologii bezprzewodowej. Tak jak we wszystkich urządzeniach bezprzewodowych, odbiór może być zakłócany przez następujące okoliczności:

- duża odległość przekazu
- góry i doliny poblizu
- bliskość autostrad, linii kolejowych, lotnisk, linii wysokiego napięcia, itd.
- bliskość budów
- wzdłuż wysokich budynków
- wewnątrz betonowych budynków
- w pobliżu urządzeń elektrycznych (komputerów, telewizorów, itd.) i konstrukcji metalowych
- w poruszających się pojazdach

Stację należy ustawić w miejscu z optymalnym sygnałem, tzn. blisko okna i z dala od powierzchni metalowych lub urządzeń elektrycznych.

Środki ostrożności

- Urządzenie jest przeznaczone do zastosowań we wnętrzach..
- Nie narażać urządzenia na działanie dużych sił lub wstrząsów.
- Nie należy wystawiać urządzenia na działanie wysokich temperatur, bezpośredniego światła słonecznego, kurzu, wilgoci.
- Nie zanurzać w wodzie.
- Unikać kontaktu z wszelkimi korozyjnych.
- Nie wyrzucać urządzenia do ognia, gdyż może wybuchnąć.
- Nie otwierać obudowy i nie ingerują w wewnętrzne części urządzenia.

Ostrzeżenia bezpieczeństwa dotyczące baterii

- Używać tylko baterii alkalicznych. Nie wolno używać akumulatorów.
- Włożyć baterie prawidłowo, zgodnie z biegunowością (+/-).
- Zawsze należy wymieniać cały zestaw baterii.
- Nigdy nie wolno mieszać zużytych i nowych baterii.
- Zużyte baterie należy natychmiast wymieniać.
- Wyjmować baterie, jeśli urządzenie nie jest używane.
- Nie ładować ponownie baterii ani nie wyrzucać ich do ognia, ponieważ mogą eksplodować.
- Nie przechowuj baterie w pobliżu przedmiotów metalowych. Styczność może spowodować zwarcie.
- Unikać narażania baterii na działanie bardzo wysokich temperatur lub wilgotności bądź bezpośredniego nasłonecznienia.
- Baterie należy trzymać w miejscu niedostępnym dla dzieci. Powodują one zagrożenie udławieniem.

Stosować produkt tylko zgodnie z jej przeznaczeniem!

Zawiadomienie wymagań na mocy dyrektywy baterii



Stare baterie nie należą do odpadów domowych, ponieważ mogą one powodować uszkodzeń zdrowia i środowiska. Możesz powrócić używanych baterii i akumulatorów do punktów dealerskich i zbiórki. Użytkownika końcowego są zobowiązane przez prawo przywrócić potrzebne baterie do dystrybutorów i innych punktów zbiorczych!

Zawiadomienie wymagań na mocy dyrektywy urządzenia elektryczne



Ten symbol oznacza, że należy oddzielać urządzenia elektryczne od ogólnych odpadów domowych po zakończeniu ich żywotności. Urządzenie należy oddać do lokalnego punktu zbiórki odpadów lub centrum recyklingu. Dotyczy to wszystkich państw Unii Europejskiej oraz innych państw europejskich, w których obowiązuje system zbierania odpadów segregowanych.